



## OBSAH

1. BEZPEČNOSTNÍ INFORMACE.....	3
2. BEZPEČNOSTNÍ POKYNY.....	4
3. POPIS SPOTŘEBIČE.....	6
4. DENNÍ POUŽÍVÁNÍ.....	8
5. TIPY A RADY.....	13
6. ČIŠTĚNÍ A ÚDRŽBA.....	15
7. ODSTRAŇOVÁNÍ ZÁVAD.....	16
8. INSTALACE.....	18
9. TECHNICKÉ INFORMACE.....	20
10. ENERGETICKÁ ÚČINNOST.....	21

## PRO DOKONALÉ VÝSLEDKY

Děkujeme vám, že jste si zvolili výrobek značky AEG. Aby vám bezchybně sloužil mnoho let, vyrobili jsme jej s pomocí inovativních technologií, které usnadňují život, a vybavili jsme jej funkcemi, které u obyčejných spotřebičů nenajdete. Stačí věnovat pár minut čtení a zjistíte, jak z něho získat co nejvíce.

Navštivte naše stránky ohledně:



Rady ohledně používání, brožury, poradce při potížích, servisních informací:  
**[www.aeg.com](http://www.aeg.com)**



Registrace vašeho spotřebiče, kterou získáte lepší servis:  
**[www.registreaeg.com](http://www.registreaeg.com)**



Nákupu příslušenství, spotřebního materiálu a originálních náhradních dílů pro váš spotřebič:  
**[www.aeg.com/shop](http://www.aeg.com/shop)**

## PÉČE O ZÁKAZNÍKY A SERVIS

Doporučujeme používat originální náhradní díly.

Při kontaktu se servisním střediskem se ujistěte, že máte k dispozici následující údaje: Model, výrobní číslo (PNC), sériové číslo.

Tyto informace jsou uvedeny na typovém štítku.

 Upozornění / Důležité bezpečnostní informace

 Všeobecné informace a rady

 Poznámky k ochraně životního prostředí

Změny vyhrazeny.

## 1. BEZPEČNOSTNÍ INFORMACE

Tento návod si pečlivě přečtěte ještě před instalací spotřebiče a jeho prvním použitím. Výrobce nezodpovídá za škody a zranění způsobená nesprávnou instalací či chybným používáním. Návod k použití vždy uchovávejte spolu se spotřebičem pro jeho budoucí použití.

### 1.1 Bezpečnost dětí a postižených osob

- Tento spotřebič smí používat děti starší osmi let nebo osoby se sníženými fyzickými, smyslovými nebo duševními schopnostmi nebo osoby bez patřičných zkušeností a znalostí, pouze pokud tak činí pod dozorem nebo vedením, které zohledňuje bezpečný provoz spotřebiče, a pokud rozumí rizikům spojeným s provozem spotřebiče.
- Nenechte děti hrát si se spotřebičem.
- Všechny obaly uschovejte z dosahu dětí.
- Je-li spotřebič v provozu nebo pokud chladne, nedovolte dětem a domácím zvířatům, aby se k němu přibližovaly. Přístupné části jsou horké.
- Pokud je spotřebič vybaven dětskou bezpečnostní pojistkou, doporučuje se ji aktivovat.
- Čištění a uživatelskou údržbu spotřebiče by neměly provádět děti bez dozoru.
- Děti mladší tří let bez stálého dozoru držte z dosahu spotřebiče.

### 1.2 Všeobecné bezpečnostní informace

- Spotřebič a jeho dostupné části se mohou během používání zahřát na vysokou teplotu. Nedotýkejte se topných článků.
- Spotřebič nepoužívejte spolu s externím časovačem nebo samostatným dálkovým ovládním.
- Příprava jídel s tuky či oleji na varné desce bez dozoru může být nebezpečná a způsobit požár.

- Oheň se nikdy nesnažte uhasit vodou, ale vypněte spotřebič a poté plameny zakryjte např. víkem nebo hasicí rouškou.
- Nepokládejte věci na varnou desku.
- Na varnou desku nepokládejte žádné kovové předměty jako nože, vidličky, lžíce nebo pokličky, protože by se mohly zahřát na velmi vysokou teplotu.
- K čištění spotřebiče nepoužívejte čisticí zařízení na páru.
- Po použití vypněte příslušnou část varné desky ovladačem a nespolehejte na detektor nádoby.
- Je-li sklokeramický nebo skleněný povrch desky prasklý, vypněte spotřebič, abyste zabránili úrazu elektrickým proudem.
- Jestliže je poškozený přívodní kabel, smí ho vyměnit pouze výrobce, servisní technik nebo osoba s podobnou příslušnou kvalifikací, jinak by mohlo dojít k úrazu.

## 2. BEZPEČNOSTNÍ POKYNY

### 2.1 Instalace



#### UPOZORNĚNÍ!

Tento spotřebič smí instalovat jen kvalifikovaná osoba.

- Odstraňte veškerý obalový materiál.
- Poškozený spotřebič neinstalujte ani nepoužívejte.
- Řiďte se pokyny k instalaci dodanými spolu s tímto spotřebičem.
- Dodržujte minimální vzdálenosti od ostatních spotřebičů a nábytku.
- Při přemísťování spotřebiče buďte vždy opatrní, protože je těžký. Vždy noste ochranné rukavice.
- Utěsněte výřez v povrchu pomocí těsniva, abyste zabránili bobtnání z důvodu vlhkosti.
- Chraňte dno spotřebiče před párou a vlhkostí.
- Spotřebič neinstalujte vedle dveří či pod oknem. Zabráňte tak převržení horkého nádobí ze spotřebiče při otevírání dveří či okna.
- Pokud je spotřebič instalován nad zásuvkami, ujistěte se, že prostor mezi dnem spotřebiče a horní zásuvkou zajišťuje dostatečnou cirkulaci vzduchu.
- Spodek spotřebiče se může silně zahřát. Zajistěte instalaci samostatného nehořlavého panelu, který bude zakrývat spodek spotřebiče.
- Ujistěte se, že je mezi pracovní deskou a přední stranou spotřebiče umístěného pod ní prostor pro proudění vzduchu alespoň 2 mm. Záruka nekryje škody způsobené nedostatečným prostorem pro proudění vzduchu.

### 2.2 Připojení k elektrické síti



#### UPOZORNĚNÍ!

Hrozí nebezpečí požáru nebo úrazu elektrickým proudem.

- Veškerá elektrická připojení by měla být provedena kvalifikovaným elektrikářem.
- Spotřebič musí být uzemněn.
- Před každou údržbou nebo čištěním je nutné se ujistit, že je spotřebič odpojen od elektrické sítě.
- Zkontrolujte, zda údaje o napájení na typovém štítku souhlasí s parametry elektrické sítě. Pokud tomu tak není, obraťte se na kvalifikovaného elektrikáře.
- Ujistěte se, že je spotřebič nainstalován správně. Volně a nesprávně zapojení napájecího kabelu či zástrčky (je-li součástí výbavy) může mít za následek přehřátí svorky.
- Použijte správný typ napájecího kabelu.
- Elektrické kabely nesmí být zamotané.
- Ujistěte se, že je nainstalována ochrana před úrazem elektrickým proudem.
- Použijte svorku k odlehčení kabelu od tahu.
- Dbejte na to, aby se elektrické přírodní kabely nebo zástrčky (jsou-li součástí výbavy) nedotýkaly horkého spotřebiče nebo horkého nádoby, když spotřebič připojujete do blízké zásuvky.
- Nepoužívejte rozbočovací zástrčky ani prodlužovací kabely.
- Dbejte na to, abyste nepoškodili napájecí kabel nebo síťovou zástrčku (je-li součástí výbavy). Pro výměnu napájecího kabelu se obraťte na autorizované servisní středisko nebo elektrikáře.
- Ochrana před úrazem elektrickým proudem u živých či izolovaných částí musí být připevněna tak, aby nešla odstranit bez použití nástrojů.
- Síťovou zástrčku zapojte do síťové zásuvky až na konci instalace spotřebiče. Po instalaci musí zůstat síťová zástrčka nadále dostupná.
- Pokud je síťová zásuvka uvolněná, nezapojujte do ní síťovou zástrčku.
- Neodpojujte spotřebič ze zásuvky tahem za kabel. Vždy tahejte za zástrčku.
- Používejte pouze správná izolační zařízení: ochranné vypínače vedení,

pojistky (pojistky šroubového typu se musí odstranit z držáku), ochranné zemnicí jističe a stykače.

- Je nutné instalovat vhodný vypínač nebo izolační zařízení k řádnému odpojení všech napájecích vodičů spotřebiče. Toto izolační zařízení musí mít mezeru mezi kontakty alespoň 3 mm širokou.

## 2.3 Použití spotřebiče



### UPOZORNĚNÍ!

Hrozí nebezpečí zranění, popálení či úrazu elektrickým proudem.

- Před prvním použitím odstraňte veškerý obalový materiál (je-li přítomen), štítky a ochrannou fólii.
- Tento spotřebič používejte v domácnosti.
- Neměňte technické parametry tohoto spotřebiče.
- Ujistěte se, že nejsou ventilační otvory zakryté.
- Zapnutý spotřebič nenechávejte bez dozoru.
- Po každém použití nastavte varnou zónu do polohy „vypnuto“.
- Nespoléhejte se na detektor nádoby.
- Na varné zóny nepokládejte přístroje nebo pokličky. Mohly by se zahřát.
- Nepracujte se spotřebičem, když máte vlhké ruce nebo když je v kontaktu s vodou.
- Nepoužívejte spotřebič jako pracovní nebo odkládací plochu.
- Pokud je povrch spotřebiče prasklý, okamžitě jej odpojte ze sítě. Zabráníte tak úrazu elektrickým proudem.
- Když je spotřebič zapnutý, uživatelé s kardiostimulátory se nesmějí přiblížit k indukčním varným zónám blíže než na 30 cm.
- Vložíte-li jídlo do horkého oleje, může olej vystříknout.



### UPOZORNĚNÍ!

Hrozí nebezpečí požáru nebo výbuchu

- Tuky a oleje mohou při zahřátí uvolňovat hořlavé páry. Když vaříte s tuky a oleji, držte plameny a ohřáté předměty mimo jejich dosah.

- Páry uvolňované velmi horkými oleji se mohou samovolně vznítit.
- Použitý olej, který obsahuje zbytky potravin, může způsobit požár při nižších teplotách než olej, který se používá poprvé.
- Do spotřebiče, do jeho blízkosti nebo na spotřebič neumístejте hořlavé předměty nebo předměty obsahující hořlavé látky.



### UPOZORNĚNÍ!

Hrozí nebezpečí poškození spotřebiče.

- Nepokládejte horké nádoby na ovládací panel.
- Nenechte vyvařit vodu v nádobách.
- Dbejte na to, aby na spotřebič nespadly varné nádoby či jiné předměty. Mohl by se poškodit jeho povrch.
- Nezapínejte varné zóny s prázdnými nádobami nebo zcela bez nádob.
- Na spotřebič nepokládejte hliníkovou fólii.
- Nádoby vyrobené z litiny či hliníku nebo nádoby s poškozeným dnem mohou způsobit poškrábání sklokeramiky nebo skla. Tyto předměty při přesouvání na varné desce vždy zdvihněte.
- Tento spotřebič je určen výhradně pro přípravu jídel. Nesmí být používán k jiným účelům, například k vytápění místností.

## 3. POPIS SPOTŘEBIČE

### 3.1 Uspořádání varné desky

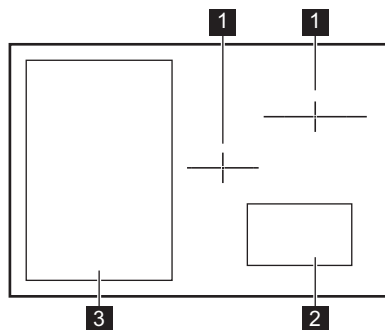

## 2.4 Čištění a údržba

- Spotřebič čistěte pravidelně, abyste zabránili poškození materiálu jeho povrchu.
- Před čištěním spotřebič vypněte a nechte ho vychladnout.
- Před prováděním údržby spotřebič odpojte od elektrické sítě.
- K čištění spotřebiče nepoužívejte proud vody nebo páru.
- Vyčistěte spotřebič vlhkým měkkým hadrem. Používejte pouze neutrální mycí prostředky. Nepoužívejte prostředky s drsnými částicemi, drátěnky, rozpouštědla nebo kovové předměty.

## 2.5 Likvidace



### UPOZORNĚNÍ!

Hrozí nebezpečí úrazu či udušení.

- Pro informace ohledně správné likvidace spotřebiče se obraťte na místní úřady.
- Odpojte spotřebič od elektrické sítě.
- Odřízněte a vyhodte síťový kabel.

## 2.6 Obsluha

- Pro opravu spotřebiče se obraťte na autorizované servisní středisko.
- Používejte výhradně originální náhradní díly.

- 1** Indukční varná zóna
- 2** Ovládací panel
- 3** Flexibilní indukční varná zóna

### 3.2 Uspořádání ovládacího panelu

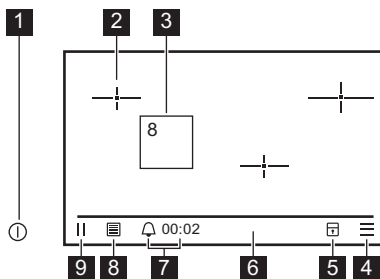

Symbol	Funkce	Poznámka	
1	Ⓢ	ZAP/VYP	Slouží k zapnutí a vypnutí varné desky.
2	— —	Poloha zóny	Slouží k zobrazení polohy zóny. K zapnutí zóny stiskněte symbol.
3	-	Varná zóna je zapnutá.	Ke změně nastavení teploty nebo nastavení dalších funkcí stiskněte symbol.
4	≡	Nabídka	Slouží k volbě dodatečných funkcí a nastavení.
5	🔒	Zablokovat nyní	Slouží k zablokování ovládacího panelu.
6	-	Stavová lišta	Slouží k zobrazení odkazů a času připomenutí. K zobrazení odkazů je zapněte v nabídce odkazů.
7	🔔	Minutka	Slouží k zapnutí funkce a zobrazení času.
8	☰	Pro Cook	Slouží k zapnutí a vypnutí funkce.
9		PAUZA	Slouží k zapnutí funkce.

### 3.3 Panel varné zóny

K zobrazení panelu varné zóny stiskněte symbol varné zóny na ovládacím panelu.

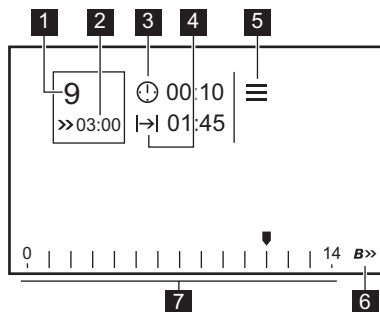

Sym-bol	Funkce	Poznámka
1 -	Symbol varné zóny	Ukazuje nastavení teploty.
2 >>>	Posílení výkonu / Automatický ohřev	Ukazuje zapnutou funkci. Časovač odpočítává, dokud se funkce nevypne.
3 ⌚	CountUp Timer	Slouží k zobrazení délky provozu varné zóny.
4  →	Odpočítávání času	Slouží k zobrazení zbývající doby přípravy.
5 ≡	Nabídka	Slouží k volbě dodatečných funkcí a nastavení pro varnou zónu.
6 <b>B&gt;&gt;&gt;</b>	Posílení výkonu / Automatický ohřev	Slouží k zapnutí a vypnutí funkce.
7 -	Ovládací lišta	Slouží k nastavení teploty.

### 3.4 Zbytekové teplo



#### UPOZORNĚNÍ!

Nebezpečí popálení zbytekovým teplem.

Indukční varné zóny vytvářejí teplo potřebné k vaření přímo ve dně varné nádoby. Sklokeramická varná deska se ohřívá teplem nádoby.

## 4. DENNÍ POUŽÍVÁNÍ



#### UPOZORNĚNÍ!

Viz kapitoly o bezpečnosti.

### 4.1 První zapnutí

Když zapnete varnou desku poprvé, nejprve nastavte jazyk. Po nastavení jazyka varná deska zobrazí určité rady a tipy, jak ji obsluhovat. Ke změně obrazovek posuňte prstem doleva či doprava.

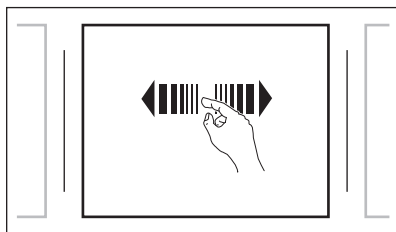

Pokud chcete přeskočit tipy, stiskněte **Hotovo**. Tyto tipy můžete zobrazit později pomocí Nabídka.

### 4.2 Zapnutí a vypnutí

Stisknutím  na jednu sekundu varnou desku zapnete nebo vypnete.

### 4.3 Všeobecné informace

Ovládací panel varné desky je dotyková oblast. Varnou desku ovládáte stisknutím symbolů, procházením nabídek a posouváním ovládacích lišt a obrazovek. Varná deska rozpozná dotyk při uvolnění prstu z ovládacího panelu.

Přečtěte si pokyny zobrazené na obrazovce. Varná deska vám poskytuje rady a pokyny k usnadnění její obsluhy.



#### POZOR!

Nepokládejte horké nádoby na ovládací panel. Hrozí nebezpečí poškození elektroniky.



## 4.4 Funkce Nabídka

Použijte symbol:  k přístupu a změně nastavení varné desky. Můžete také zapnout či vypnout funkce a vytvářet odkazy. Tabulka zobrazuje základní funkce nabídky. Stiskněte funkci, kterou chcete zpřístupnit. Zvolte požadované nastavení a potvrďte svou volbu.

Více funkcí

Zablokovat nyní	
Pro Cook	
PAUZA	
Minutka	
Nabídka	Tipy a rady
	Odkazy
	Bezpečnost
	Jazyk
	Displej
	Zvuk
	Obsluha

## 4.5 AUTO OFF

**Tato funkce varnou desku automaticky vypne v následujících případech:**

- všechny varné zóny jsou vypnuté,
- po zapnutí varné desky jste nenastavili teplotu,
- něco jste rozlili nebo položili na ovládací panel na déle než 10 sekund (pánev, utěrka, atd.). Ozve se zvukový signál a varná deska se vypne. Odstraňte všechny předměty, nebo vyčistěte ovládací panel.
- se deska se příliš zahřeje (např. když se vyvaří obsah nádoby). Před dalším použitím varné desky je nutné nechat varnou zónu vychladnout.
- používáte nesprávný typ varné nádoby nebo se na zóně nenachází žádná varná nádoba. Barva zóny se změni na šedou. Flexibilní indukční varná zóna se vypne po 10 sekundách a indukční zóny se vypnou po dalších dvou minutách.

- po určité době nevympnete varnou zónu nebo nezměníte nastavení teploty. Po určité době se varná deska vypne.

**Vztah mezi nastavením teploty a dobou, po níž se varná deska vypne:**

Nastavení teploty	Varná deska se vypne po
1 - 3	6 hodinách
4 - 7	5 hodinách
8 - 9	4 hodinách
10 - 14	1,5 hodině

Varnou desku vypněte a opět ji zapněte stisknutím symbolu zóny k odstranění AUTO OFF.

## 4.6 Změna jazyka

Ke změně jazyka stiskněte  na ovládacím panelu. Ze seznamu zvolte Nabídka. Poté zvolte nabídku pro volbu jazyka a správný jazyk. Stisknutím jazyka potvrdíte volbu.

## 4.7 Použití varných zón

Nádoby stavte přímo na křížky nebo na flexibilní varnou zónu. Indukční varné zóny se automaticky přizpůsobují velikosti dna nádoby. Stisknutím symbolu varné zóny otevřete panel varné zóny.

## 4.8 Nastavení teploty

Stiskněte symbol zóny, kterou chcete používat. Zobrazí se panel varné zóny.

**Nastavení teploty můžete změnit následovně:**

- stisknutím ovládací lišty v místě správného nastavení teploty,
- posunutím prstu podél ovládací lišty. Když dosáhnete správného nastavení teploty, uvolněte prst.
- stisknutím symbolu zóny a posunutím prstu doprava ke zvýšení nebo doleva ke snížení nastavení teploty.

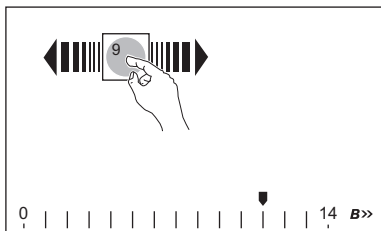

- i** U flexibilní indukční varné zóny nejprve umístěte varnou nádobu. Když je varná nádoba rozpoznána, na zóně se zobrazí symbol.

## 4.9 Flexibilní indukční varná zóna

Flexibilní indukční varná zóna rozpozná polohu a rozměry varných nádob. Když je varná nádoba rozpoznána, na zóně se zobrazí symbol. Panel varné zóny lze aktivovat a nastavit teplotu nebo funkce časovačů. Rozměry symbolu varné zóny závisí na velikosti varné nádoby. Pokud je symbol malý, lze vedle používané varné nádoby položit další.

Na této zóně můžete použít až tři nádoby a používat je nezávisle. Minimální rozměry varných nádob jsou 90 mm. Maximální rozměry jsou 300 x 460 mm.

Když ze zóny odeberete varné nádoby, symbol zóny zešedne. Po 10 sekundách se zóna přestane zobrazovat.

## 4.10 Dělená funkce

Pokud na flexibilní zóně použijete velkou varnou nádobu, můžete ji rozdělit na dvě varné zóny. Budete tak moci nastavit dvě různá nastavení teploty pro dvě různé oblasti varné nádoby.

**Zapnutí funkce:** stiskněte symbol zóny. Rozsvítí se panel varné zóny. Stiskněte **≡** a zvolte funkci ze seznamu. Pokud není funkce v podnabídce dostupná, zóna je příliš malá na rozdělení.

**Vypnutí funkce:** stiskněte symbol zóny. Rozsvítí se panel varné zóny. Stiskněte **≡** a zvolte funkci ke zrušení rozdělení zóny.

- i** Pokud odeberete varnou nádobu na déle než 10 sekund nebo zónu vypnete, funkce se vypne.

- i** K rozdělení či opětovnému spojení zóny lze také stisknout symbol zóny dvěma prsty.

## 4.11 Automatický ohřev

Zapnete-li tuto funkci, lze tak dosáhnout potřebné teploty za kratší dobu. Tato funkce nastaví na určitou dobu nejvyšší teplotu a pak ji sníží na správné nastavení.

**Zapnutí funkce pro varnou zónu:** stiskněte symbol varné zóny. Zvolte požadované nastavení teploty mezi 1 a 13. Stiskněte **B>>**. V rámci symbolu varné zóny se rozsvítí symbol této funkce: **>>>**. Časovač vedle symbolu odpočítává zbývající čas této funkce.

- i** Pokud během této funkce změníte nastavení teploty, časovač začne odpočítávat nový čas určený pro toto nastavení teploty.

**Vypnutí funkce:** stiskněte **B>>**. Když je tato funkce aktivní, lze ji také vypnout změnou nastavení teploty.

## 4.12 Zvýšení výkonu

Tato funkce dodá indukčním varným zónám více elektrické energie. Funkci lze zapnout pro indukční varnou zónu pouze na omezenou dobu. Poté se indukční varná zóna automaticky přepne na nejvyšší teplotu.

- i** Viz část „Technické informace“.

**Zapnutí funkce pro varnou zónu:** stiskněte symbol varné zóny. Nastavte nastavení teploty 0 až 14. Stiskněte **B>>**. V rámci symbolu varné zóny se rozsvítí **>>>**. Časovač vedle symbolu odpočítává zbývající čas funkce posílení výkonu.

**Vypnutí funkce:** stiskněte **B** >>.

- i** Časy funkce posílení výkonu a výkon flexibilní indukční varné zóny závisí na velikosti varné nádoby. Tato funkce funguje u varných nádob s průměrem větším než 180 mm.

## 4.13 Funkce Pro Cook

Tato funkce vám umožňuje nastavit teplotu přesunutím varné nádoby na jiné místo na flexibilní indukční varné zóně.

Varná deska rozpozná umístění nádoby a nastaví tepelný výkon dle její polohy. Umístěním nádoby do přední polohy získáte nastavení nejvyššího tepelného výkonu. Tepelný výkon můžete snížit posunutím varné nádoby do zadní části.

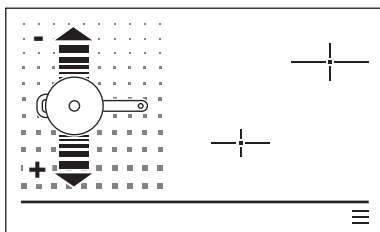

### POZOR!

Když je tato funkce zapnutá, nelze měnit nastavení teploty ručně.

### Všeobecné informace:

- Když používáte tuto funkci, používejte pouze jednu varnou nádobu.
- Maximální průměr nádoby u této funkce je 240 mm. Pokud použijete varnou nádobu s průměrem větším než 240 mm, funkce se vypne. Flexibilní zóna se přepne do režimu standardní varné zóny. Zóna uchovává nastavení teploty z poslední polohy funkce Pro Cook.
- Když je tato funkce aktivní, lze nastavení teploty změnit pouze posunutím varné nádoby.
- Když použijete tuto funkci, můžete také použít funkci připomenutí .





Zdvihněte varnou nádobu a umístěte ji do jiné polohy na flexibilní zóně, pokud chcete změnit nastavení teploty. Posouvání nádobí může způsobit poškrábání a změnu zabarvení povrchu.



Odkaz na tuto funkci lze přidat na stavovou lištu na ovládacím panelu .

### Zapnutí funkce

Funkci zapnete umístěním nádoby na flexibilní zónu. Stiskněte  a zvolte funkci ze seznamu. Když je tato funkce aktivní, flexibilní zóna je značena pomocí čárek na ovládacím panelu. K zapnutí této funkce můžete také stisknout symbol odkazu na stavové liště .

### Vypnutí funkce

Funkci vypnete opakováním postupu nebo stisknutím . Čárkovaná oblast na ovládacím panelu zmizí.



Pokud jsou detekovány dvě zapnuté zóny nebo je použita větší varná nádoba, funkce se vypne.

## 4.14 Časovače



K dispozici jsou tři časovače: CountUp Timer, Odpočítávání času a Minutka.



Pro Cook. Když je tato funkce aktivní, můžete použít pouze Minutka.

### CountUp Timer

Tento časovač můžete použít ke sledování doby provozu varné zóny. Funkce se spustí automaticky a rozsvítí se vedle symbolu varné zóny na panelu varné zóny. Ke kontrole času stiskněte symbol zóny.

**Vynulování času:** přejděte na panel varné zóny. Stiskněte  vedle symbolu varné zóny a ze seznamu zvolte správnou funkci. K vynulování času můžete také stisknout  vedle symbolu varné zóny.

## ↳| Odpočítávání času

Tento časovač můžete použít k nastavení délky zapnutí varné zóny při jednom vaření.

**Zapnutí funkce:** přejděte na panel varné zóny. Stiskněte  vedle symbolu varné zóny a zvolte nastavení délky přípravy. Nastavte čas odděleným procházením hodin a minut.

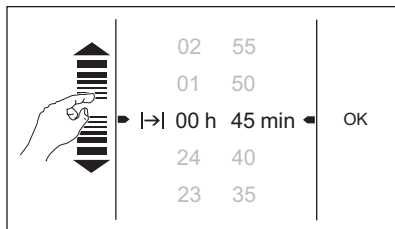





Poté potvrďte svou volbu. Volbu lze také zrušit. Jakmile uplyne nastavený čas, zazní zvukový signál a varná zóna se vypne. K nastavení času lze také stisknout .

**Vypnutí zvukové signalizace:** dotkněte se displeje.

### Minutka

Tato funkce nemá žádný vliv na provoz varných zón. Lze použít i s vypnutou varnou deskou.

 Odkaz na tuto funkci lze přidat na stavovou lištu na ovládacím panelu .



**Zapnutí funkce:** stiskněte  a zvolte funkci ze seznamu. Nastavte čas a potvrďte svou volbu. K zapnutí této funkce můžete také stisknout symbol odkazu na stavové liště . Když uplyne vámi nastavený čas, zazní zvukový signál.



**Vypnutí zvukové signalizace:** dotkněte se displeje.

## 4.15 PAUZA

Tato funkce přepne všechny zapnuté varné zóny na nejnižší teplotu.

Když je tato funkce zapnutá, nelze měnit tepelné nastavení. Tato funkce nemá žádný vliv na funkci časovačů.

 Odkaz na tuto funkci lze přidat na stavovou lištu na ovládacím panelu .

**Zapnutí funkce:** stiskněte  a zvolte funkci ze seznamu. K zapnutí této funkce můžete také stisknout symbol odkazu na stavové liště .



**Vypnutí funkce:** dotkněte se displeje. Předchozí nastavení teploty jsou obnovena.



## 4.16 Zablokování varné desky

Tato varná deska má tři blokovací funkce: Zablokovat nyní, Zablokování obrazovky a Dětská bezpečnostní pojistka.

### Zablokovat nyní

Tato funkce zablokuje ovládací panel, zatímco jsou varné zóny zapnuté. Brání náhodné změně nastavení přípravy.

 Odkaz na tuto funkci lze přidat na stavovou lištu na ovládacím panelu .

**Zapnutí funkce:** stiskněte  a zvolte funkci ze seznamu. K zapnutí této funkce můžete také stisknout symbol odkazu na stavové liště .

**Vypnutí funkce:** dotkněte se displeje. Řiďte se pokyny na displeji a v abecedním pořadí stiskněte písmena: A - O - X.

 Když varnou desku vypnete, vypne se i tato funkce.

### Zablokování obrazovky a Dětská bezpečnostní pojistka

**Zablokování obrazovky** brání náhodné změně nastavení během přípravy jídel. Když je tato funkce aktivní a vy po dobu dvou minut nezměníte žádné nastavení, zablokuje ovládací panel.

Funkce **Dětská bezpečnostní pojistka** brání náhodnému zapnutí a provozu vypnuté varné desky.

**Vypnutí a zapnutí těchto funkcí:**

stiskněte  a zvolte Nabídka a poté stiskněte Bezpečnost. Na další obrazovce zvolte, zda chcete tyto funkce zapnout či vypnout. Volbu potvrďte.



K provozu varné desky bez vypnutí této funkce se řiďte pokyny na displeji a v abecedním pořadí stiskněte písmena: A - O - X.

**4.17 Odkazy**

Funkce, které často používáte, můžete nastavit jako odkazy. Odkazy se zobrazí jako symboly na stavové liště obrazovky ovládacího panelu. Odkazy vám umožňují spustit funkci jediným dotykem.

**Spuštění odkazu:** stiskněte  a zvolte Nabídka a poté stiskněte nabídku odkazů. Na další obrazovce zvolte funkce, které chcete, aby se zobrazovaly jako odkazy na stavové liště. Volbu potvrďte.

**4.18 Displej**

Můžete zvolit jednu ze čtyř úrovní jasu displeje. 1 je nejnižší a 4 je nejvyšší úroveň jasu.

**Změna nastavení jasu:** stiskněte  a zvolte Nabídka a poté stiskněte nabídku displeje. Na další obrazovce zvolte požadované nastavení. Volbu potvrďte.

**4.19 Zvuky**

Můžete zvolit typ ozvučení, který chcete při používání varné desky slyšet. Ozvučení lze také vypnout.

**Změna nastavení ozvučení:** stiskněte  a zvolte Nabídka a poté stiskněte nabídku zvuků. Na další obrazovce zvolte požadované nastavení. Volbu potvrďte.



Když jsou zvuky vypnuté, lze stále slyšet zvuky dokončení časovačů nebo při vypnutí varné desky.

**4.20 Funkce Řízení výkonu**

- Varné zóny jsou seskupeny podle umístění a počtu fází ve varné desce. Viz obrázek.
- Každá fáze má maximální elektrické zatížení 3 700 W.
- Tato funkce rozděluje výkon mezi varné zóny zapojené do stejné fáze.
- Funkce se zapne, když celkové elektrické zatížení varných zón zapojených do jedné fáze přesáhne 3 700 W.
- Tato funkce snižuje výkon pro ostatní varné zóny zapojené do stejné fáze.
- Nastavení teploty varných zón se sníženým výkonem se mění v rozmezí dvou úrovní.
- U flexibilní zóny můžete použít až tři nádoby. Tato funkce se zapne, když se přesáhne maximální elektrické zatížení fáze. Zapnutí této funkce závisí na rozměru a počtu varných nádob. Tato funkce snižuje nastavení teploty u nádob na nejvyšší možné u dané fáze. Symbol varné zóny zešedne a nastavení teploty se mění v rozmezí dvou úrovní. Jako symbol varné zóny se rozsvítí šipka dolů. Pokud po uplynutí jedné minuty nezměníte počet nádob na flexibilní zóně, nastaví se pro toto vaření nižší nastavení teploty.

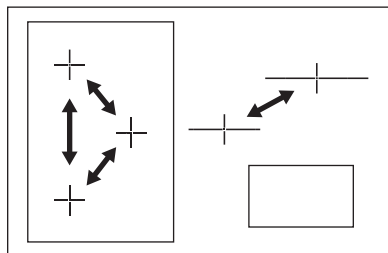
**5. TIPY A RADY****UPOZORNĚNÍ!**

Viz kapitoly o bezpečnosti.

## 5.1 Nádobí



U indukčních varných zón vytváří silné elektromagnetické pole teplo v nádobách velmi rychle.



Indukční varné zóny používejte s vhodnými nádobami.

### Materiál varných nádob

- **vhodné:** litina, ocel, smaltovaná ocel, nerezová ocel, sendvičová dna nádob (označeno jako vhodné výrobcem).
- **nevhodné:** hliník, měď, mosaz, sklo, keramika, porcelán.

### Nádoba je pro indukční varnou desku vhodná, jestliže:

- se malé množství vody na indukční varné zóně nastavené na nejvyšší teplotu velmi rychle ohřeje.
- magnet přilne na dno nádoby.



Dno nádoby musí být co nejrovnější a nejsilnější.

### Rozměry nádoby

Indukční varné zóny se do určité míry automaticky přizpůsobí velikosti dna nádoby.

Výkon varné zóny závisí na průměru varné nádoby. Nádoby s menším než minimálním průměrem přijímají pouze část výkonu vytvářeného varnou zónou.



Viz část „Technické informace“.

## 5.2 Zvuky během používání

### Jestliže slyšíte:

- praskání: nádobí je vyrobeno z různých materiálů (sendvičová konstrukce).
- pískání: používáte varnou zónu na vysoký výkon a nádobí je vyrobeno z různých materiálů (sendvičová konstrukce).
- hučení: používáte vysoký výkon.
- cvakání: dochází ke spínání elektrických přepínačů.
- syčení, bzučení: pracuje ventilátor.

**Tyto zvuky jsou normální a neznamenají žádnou závadu varné desky.**

## 5.3 Ůko Timer (Ekologický časový spínač)

Za účelem úspory energie se topný článek varné zóny sám vypne dřív, než zazní signál odpočítávání času. Rozdíl mezi dobou provozu závisí na nastavené teplotě a délce vaření.

## 5.4 Příklady použití varné desky

Vztah mezi nastavením teploty a spotřebou energie příslušené varné zóny není přímo úměrný. Když zvýšíte nastavení teploty, nezvýší se úměrně spotřeba energie dané varné desky. To znamená, že varná zóna se středním nastavením teploty spotřebuje méně než polovinu svého výkonu.



Údaje v následující tabulce jsou jen orientační.

Nastavení teploty	Vhodné pro:	Čas (min)	Tipy
1	Udržení teploty hotového jídla.	dle potřeby	Nádobu zakryjte pokličkou.
1 - 3	Holandská omáčka, rozpouštění: másla, čokolády, želatiny.	5 - 25	Čas od času zamíchejte.

Nastavení teploty	Vhodné pro:	Čas (min)	Tipy
1 - 3	Zahuštění: nadýchané omelety, míchaná vejce.	10 - 40	Vařte s pokličkou.
3 - 5	Dušení jídel z rýže a mléčných jídel, ohřívání hotových jídel.	25 - 50	Přidejte alespoň dvakrát tolik vody než rýže, mléčná jídla během ohřívání občas zamíchejte.
5 - 7	Podušení zeleniny, ryb, masa.	20 - 45	Přidejte několik lžic tekutiny.
7 - 9	Vaření brambor v páře.	20 - 60	Použijte max. ¼ l vody na 750 g brambor.
7 - 9	Vaření většího množství jídel, dušeného masa se zeleninou a polévek.	60 - 150	Až 3 l vody a přísady.
9 - 12	Mírné smažení: plátků masa nebo ryb, Cordon Bleu z telecího masa, kotlet, masových kroket, uzenin, jater, jíšky, vajec, palačinek a koblih.	dle potřeby	V polovině doby obraťte.
12 - 13	Prudké smažení, pečená bramborová kaše, silné řízky, steaky.	5 - 15	V polovině doby obraťte.
14	Vaření vody, vaření těstovin, opražení masa (guláš, dušené maso v hrnci), fritování hranolků.		
<b>B&gt;&gt;</b>	Vaření velkých množství vody. Funkce posílení výkonu je zapnutá.		

## 6. ČIŠTĚNÍ A ÚDRŽBA



### UPOZORNĚNÍ!

Viz kapitoly o bezpečnosti.

### 6.1 Všeobecné informace

- Varnou desku po každém použití očistěte.
- Nádoby používejte vždy s čistou spodní stranou.
- Škrábance nebo tmavé skvrny na povrchu nemají vliv na funkci varné desky.
- Použijte speciální čisticí prostředek vhodný na povrch varné desky.
- Použijte speciální škrabku na sklo.

### 6.2 Čištění varné desky

- **Okamžitě odstraňte:** roztavený plast, plastovou folii nebo jídlo obsahující cukr. Pokud tak neučiníte, nečistota může varnou desku poškodit. Speciální škrabku přiložte šikmo ke skleněnému povrchu a posunujte ostří po povrchu desky.
- **Odstraňte po dostatečném vychladnutí varné desky:** skvrny od vodního kamene, vodové kroužky, tukové skvrny nebo kovově lesklé zbarvení. Vyčistěte varnou desku vlhkým hadříkem s malým množstvím mycího prostředku. Po vyčištění varnou desku osušte měkkým hadrem.

- Povrch varné desky je vybaven horizontálními drážkami. Varnou desku vyčistěte vlhkým hadříkem a trochou mycího prostředku jemnými

tahy zleva doprava. Po vyčištění varnou desku osušte měkkým hadrem zleva doprava.

## 7. ODSTRAŇOVÁNÍ ZÁVAD



### UPOZORNĚNÍ!

Viz kapitoly o bezpečnosti.

### 7.1 Co dělat, když...

Problém	Možná příčina	Řešení
Varnou desku nelze zapnout ani používat.	Varná deska není zapojena do elektrické sítě nebo není připojena správně.	Zkontrolujte, zda je varná deska správně zapojena do elektrické sítě. Viz schéma zapojení.
	Je uvolněná pojistka.	Zkontrolujte, zda příčinou závady není pojistka. Pokud se pojistka uvolňuje opakovaně, obraťte se na autorizovaného elektrikáře.
Varná deska se vypne.	Na ovládacím panelu je voda nebo skvrny od tuku.	Vyčistěte ovládací panel.
	Něčím jste zakryli senzorové tlačítko ①.	Odstraňte předmět ze senzorového tlačítka.
Na flexibilní zóně není detekována žádná nádoba.	Nádoba není vhodná.	Použijte vhodnou nádobu. Viz část „Tipy a rady“.
	Průměr dna nádoby je pro varnou zónu příliš malý.	Použijte varné nádoby se správnými rozměry. Viz část „Technické informace“.
	Na varné zóně se již nachází nádoba.	První nádobu lehce posuňte, abyste udělali místo pro další.
Funkce zvýšení výkonu se nezapíná pro nádobu na flexibilní zóně.	Nádoba je větší než 240 mm. Byl dosažen maximální výkon.	U této velikosti nádoby je to normální. Použijte menší nádobu nebo použijte nejvyšší možné nastavení teploty pro velkou nádobu.
Nastavení teploty pro nádoby na flexibilní zóně jsou snížena.	Používáte příliš mnoho nádob s nejvyšším nastavením teploty na flexibilní zóně. Je zapnutá funkce řízení výkonu.	Posuňte některé nádoby na indukční varné zóny.



Problém	Možná příčina	Řešení
Rozsvítí se  .	Jedna z blokovacích funkcí je zapnutá.	K odblokování varné desky stiskněte v abecedním pořadí písmena A - O - X.
Funkce Pro Cook se vypne.	Používáte více než jednu nádobu.	Pro tuto funkci použijte pouze jednu nádobu.
Jas displeje je snížený.	Teplota varných zón je vysoká. K zajištění dlouhé životnosti displeje se jas snížil v závislosti na teplotě varné desky.	Nechte varnou desku vychladnout.
Displej nereaguje na dotek.	Část displeje je zakrytá nádobami umístěnými blízko displeje.	Předměty odstraňte. Posuňte nádoby pryč od displeje.
Výkon je snížený. Jako symbol varné zóny se rozsvítí šipka dolů.	Je zapnutá funkce Řízení výkonu.	Viz část „Denní používání“.
Podsvícení je zapnuté, ale kontrast displeje je špatný.	Na displeji je položené horké nádobí.	Předmět odstraňte a nechte varnou desku dostatečně vychladnout. Pokud se kontrast nezlepší, obraťte se na autorizované servisní středisko.
Při dotyku sensorových tlačítek nezazní žádný zvukový signál.	Zvuková signalizace je vypnutá.	Zapněte zvukovou signalizaci. Viz část „Denní používání“.
Zobrazí se <b>E</b> a číslo.	Porucha varné desky.	Varnou desku na chvíli odpojte z elektrické sítě. Vypojte pojistku v domácí elektroinstalaci. Opět ji připojte. Jestliže se opět zobrazí <b>E</b> , obraťte se na autorizované servisní středisko.
Zobrazí se <b>E3</b> .	Elektrické zapojení je nesprávné. Napájecí napětí je mimo rozsah.	Požádejte kvalifikovaného elektrikáře, aby instalaci zkontroloval.

Problém	Možná příčina	Řešení
Zobrazí se <b>E4</b> .	U varné desky došlo k chybě, protože se vyvařila voda z nádoby. Zareagovala ochrana proti přehřátí dané zóny.	Varnou desku vypněte a nechte ji vychladnout. Varnou desku opět zapněte. Pokud byl problém ve varné nádobě, hlášení se přestane zobrazovat. Pokud se hlášení opět zobrazí, obraťte se na autorizované servisní středisko.
Zobrazí se <b>E7</b> .	Chladicí ventilátor je zablokovaný.	Zkontrolujte, zda nějaké předměty neblokují chladicí ventilátor. Pokud se hlášení opět zobrazí, obraťte se na autorizované servisní středisko.
Zobrazí se <b>E8</b> .	Elektrické zapojení je nesprávné. Varná deska je připojena pouze k jedné fázi.	Požádejte kvalifikovaného elektrikáře, aby instalaci zkontroloval. Viz schéma zapojení.
Zobrazí se <b>E9</b> .	Došlo k chybě rozhraní.	Vypněte varnou desku a znovu ji zapněte. Pokud se hlášení opět zobrazí, obraťte se na autorizované servisní středisko.

## 7.2 Když nenaleznete řešení...

Pokud problém nemůžete vyřešit sami, obraťte se na autorizované servisní středisko. Uvedte údaje z typového štítku. Uvedte rovněž kód ze tří číslic a písmen pro sklokeramiku (je v rohu varné desky) a chybové hlášení, které se zobrazuje. Ujistěte se, že jste varnou

desku používali správným způsobem. Pokud ne, budete muset návštěvu technika z poprodejního servisu nebo prodejce zaplatit, i když je spotřebič ještě v záruce. Informace o servisním středisku a záručních podmínkách jsou uvedeny v záruční příručce.

## 8. INSTALACE



### UPOZORNĚNÍ!

Viz kapitoly o bezpečnosti.

### 8.1 Před instalací spotřebiče

Před instalací varné desky si z typového štítku opište níže uvedené informace. Typový štítek je umístěn na spodní straně varné desky.

Sériové číslo .....

### 8.2 Vestavné varné desky

Vestavné varné desky se smějí používat pouze po zabudování do vhodných vestavných modulů a pracovních ploch, které splňují příslušné normy.

### 8.3 Připojovací kabel

- Varná deska se dodává s připojovacím kabelem.
- Poškozený síťový kabel vyměňte za síťový kabel tohoto typu (nebo vyšší):

H05BB-F T min 90°C. Obrat'te se na místnı autorizovan  servısnı stredisko.

### 8.4 Mont z

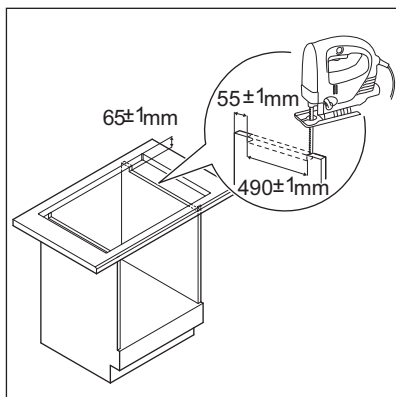
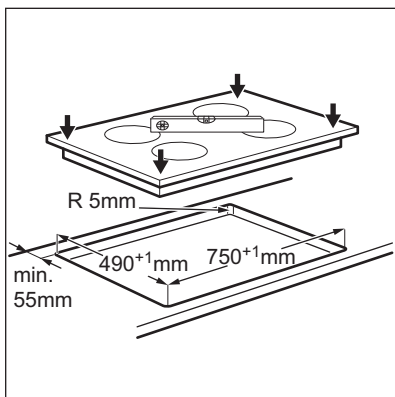
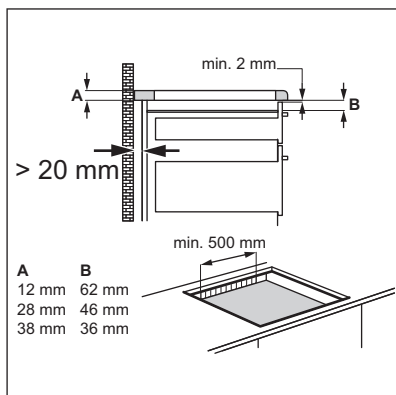
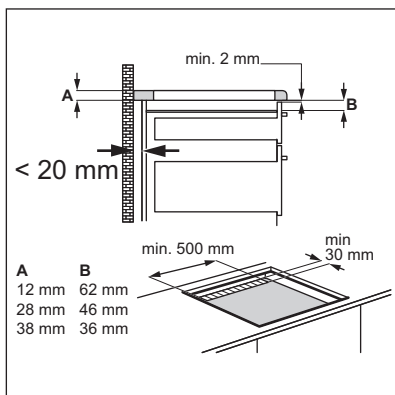
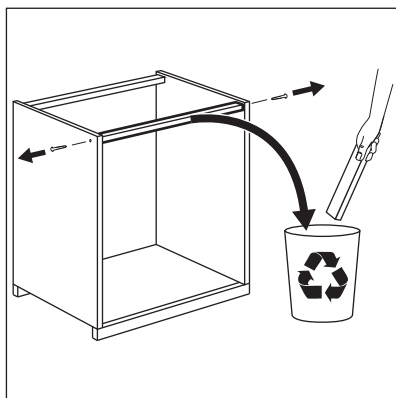
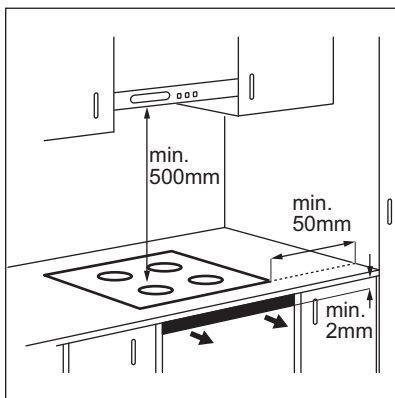

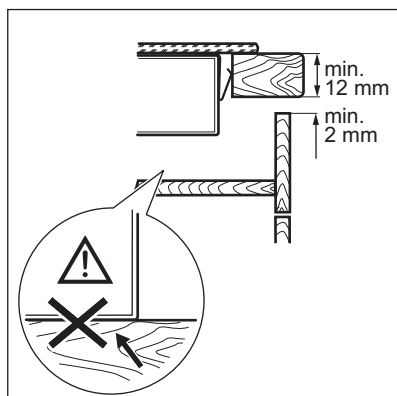
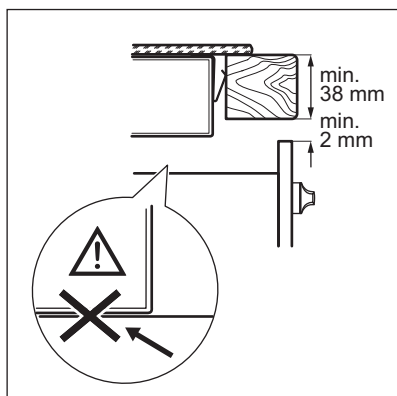

## 9. TECHNICKÉ INFORMACE

### 9.1 Typový štítek

Model HKH81700FB  
Typ 58 GBD K1 AU  
Indukce 7.4 kW  
Sér. č. ....  
AEG

PNC 949 595 406 00  
220 - 240 V 50 - 60 Hz  
Vyrobeno v Německu  
7.4 kW  
CE

### 9.2 Technické údaje varných zón

Varná zóna	Nominální výkon (maximální nastavení teploty) [W]	Funkce posílení výkonu [W]	Délka chodu funkce posílení výkonu [min]	Průměr nádoby [mm]
Pravá přední	1400	2500	4	125 - 145
Pravá zadní	2300	3700	10	180 - 210

Výkon varných zón se může nepatrně lišit od údajů uvedených v této tabulce. Mění se na základě materiálu a průměru varných nádob.

Pro dosažení nejlepších výsledků vaření použijte nádoby, které nejsou větší než průměr uvedený v tabulce.

### 9.3 Specifikace flexibilní zóny

Průměr nádoby [mm]	Nominální výkon (maximální nastavení teploty) [W]	Posílení výkonu [W]	Maximální délka posílení výkonu [min]
90	500	500	4
145	1400	1400	4

Průměr nádoby [mm]	Nominální výkon (maximální nastavení teploty) [W]	Posílení výkonu [W]	Maximální délka posílení výkonu [min]
180	1800	2000	8
210	2200	3000	8
280	2600	3700	10

Výkon varné zóny se může nepatrně lišit od údajů uvedených v této tabulce. Mění

se na základě materiálu a průměru varných nádob.

## 10. ENERGETICKÁ ÚČINNOST

### 10.1 Produktové informace dle směrnice komise EU 66/2014

Označení modelu	HKH81700FB		
Typ varné desky	Vestavná varná deska		
Počet varných zón	2		
Počet varných zón	1		
Technologie ohřevu	Indukční deska		
Průměr kruhových varných zón (Ø)	Pravá přední Pravá zadní	14,5 cm 21,0 cm	
Délka (D) a šířka (Š) varné zóny	Vlevo	L 45.4 cm W 30.0 cm	
Spotřeba energie varných zón (ECElectric cooking)	Pravá přední Pravá zadní	175,7 Wh / kg 170,3 Wh / kg	
Spotřeba energie varné zóny (ECElectric cooking)	Vlevo	188,4 Wh / kg	
Spotřeba energie varné desky (ECElectric hob)	180,7 Wh / kg		

EN 60350-2 - Elektrické spotřebiče na vaření pro domácnost - část 2: Varné desky - metody pro měření výkonu

### 10.2 Úspora energie

Během každodenního pečení můžete ušetřit energii, budete-li se řídit níže uvedenými radami.

- Při ohřevu vody používejte pouze takové množství, které potřebujete.

- Je-li to možné, vždy zakryjte nádoby pokličkami.
- Před zapnutím varné zóny na ni položte varnou nádobu.
- Na menší varné zóny postavte menší varné nádoby.
- Postavte nádobu přímo na střed varné zóny.
- Využijte zbytkové teplo k udržování teploty jídle nebo k jeho rozpouštění.

## 11. POZNÁMKY K OCHRANĚ ŽIVOTNÍHO PROSTŘEDÍ

Recyklujte materiály označené symbolem . Obaly vyhodte do příslušných odpadních kontejnerů k recyklaci. Pomáhejte chránit životní prostředí a lidské zdraví a recyklovat elektrické a elektronické spotřebiče

určené k likvidaci. Spotřebiče označené příslušným symbolem  nelikvidujte spolu s domovním odpadem. Spotřebič odevzdejte v místním sběrném dvoře nebo kontaktujte místní úřad.



[www.aeg.com/shop](http://www.aeg.com/shop)



867320958-C-112015