

Shield by LMAXTECH

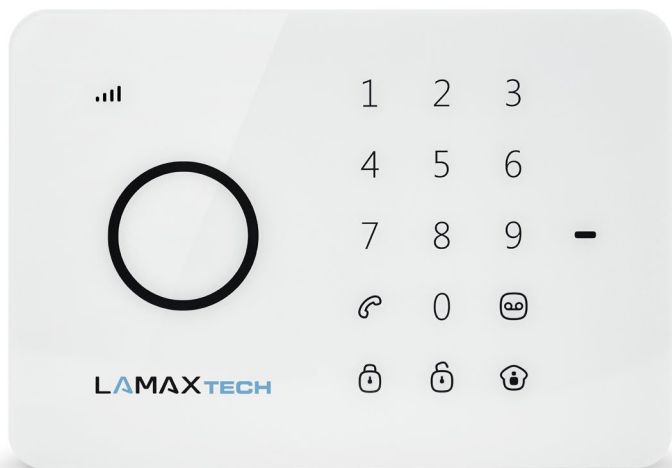

USER MANUAL

CONTENTS

How the System Works	2
Controlling the Security System.....	3
Operating the Control Panel.....	3
System Activation (Normal group).....	3
Partial System Activation (Home group).....	3
Disarming the System on the Control Panel.....	3
Disarming the System Using an RFID Tag.....	3
Recording and Playing Back Voice Memos	3
Speed Dial.....	3
Making a Call.....	3
Recording the Emergency Call Message.....	3
Restoring Factory Settings.....	3
Operating the System via Android and iOS apps	4
Creating an Account.....	4
Settings in the Security System App.....	4
Controlling Via SMS	6
Changing the Language.....	7
Disarming the Alarm via SMS.....	7
Arming the Alarm via SMS.....	7
Partial Alarm Activation via SMS (Home Mode).....	7
Two-Way Talk	7
Leaving a Voice Memo	7
Control the System when Emergency Call Made	7
Security System Status via SMS.....	8
Storing Emergency Numbers	8
Storing Emergency SMS Numbers	8
Saving SMS Numbers for RFID Tags.....	8
Storing the Speed Dial Number.....	8
Changing Sensor Names.....	9
Naming an RFID Tag.....	9
Changing the RFID Tag Name.....	9
Changing the Exit and Entry Delay Time	9
Setting the Siren Volume and Ring Time.....	9
Changing the Disarm Password.....	9
Setting Single Zone Delay Time	9
Deleting Sensors, RFID Tags and Remote Controls from the System.....	10
Deleting Sensors from the System.....	10
Deleting RFID Tags from the System.....	10
Deleting Remote Controls from the System.....	10
Restoring the System Factory Settings.....	10
Other SMS Notifications.....	10
Arming and Disarming with a Free Phone Call.....	10
Remote Control.....	11
Product Layout	11
Arm	11
Disarm.....	11
Stay Mode	11
Silent Mode	11
Emergency Calls	11
Connecting a New Remote Control	11

RFID Tags	11
Adding New RFID Tags.....	11
Sensors.....	12
PIR Motion Sensor	12
Product Layout	12
LED	12
Internal Layout.....	13
Infrared Sensors.....	13
Tamper Switch.....	13
LED	13
Test Mode.....	13
Power Saving Mode	13
Connecting a PIR Motion Sensor.....	13
Installing a PIR Motion Sensor.....	13
Testing a PIR Sensor	14
Magnetic Sensor	14
Product Layout	14
LED	14
Internal Layout.....	14
Installation Tips	15
Installing the Magnetic Sensor	15
Electric Lock Output	15
Installing the Control Panel	15
Assigning Sensors to Modes.....	15
Normal Mode.....	16
Home Mode.....	16
Mode for Individual Groups	16
24-hour Mode.....	16
Changing the Sensor Name.....	16
Test Mode.....	16
Technical Parameters.....	17
Control Panel.....	17
PIR Motion Sensor	17
Magnetic Sensor	17
Remote Control.....	17
RFID Tag	18
Troubleshooting.....	18

Product Layout

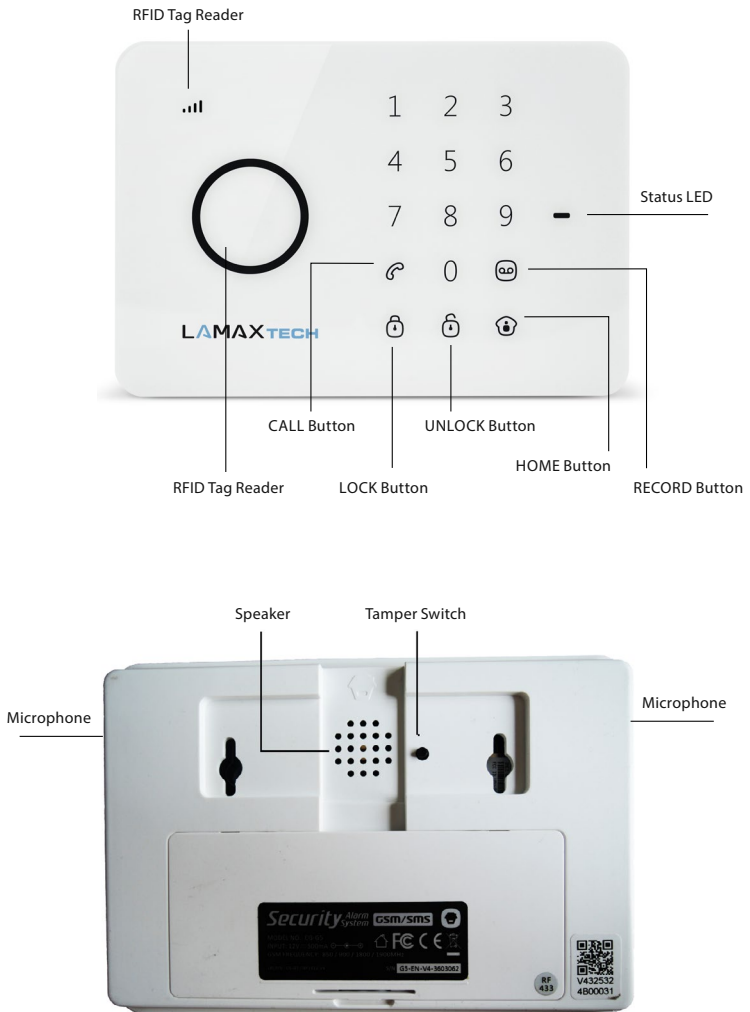

How the System Works

If the sensors detect an event, they send a signal to the control panel. An alarm is sounded and an SMS is sent to all stored phone numbers. If the alarm is not deactivated, the control panel then places a call to all stored phone numbers. If an external siren (optional) is attached it sounds in parallel with the system.

GETTING STARTED:

Inserting the SIM card

1. Ensure the security system is switched on.
2. **IMPORTANT:** Permanently delete the default code of the SIM card.
3. Make sure the voicemail function is deactivated.
4. Before inserting the SIM card into the slot, slide the safety catch.

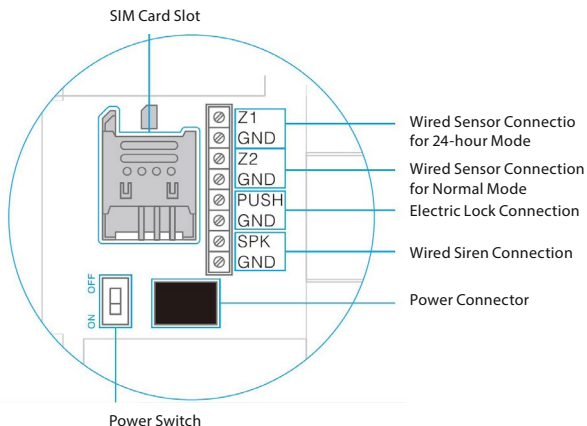

IMPORTANT: The security system uses SMS messages. The sending of messages is charged in accordance with the tariff of your operator. SMS messages are used by the Android and iOS app.

Turning on the Control Panel

Plug the power cord into the connector on the rear of the control panel. Open the back cover and slide the power switch into the ON position.

Network Connection

When turned on, the security system begins immediately searching for a network. The network LED blinks once a second when searching and when connected to a network this reduces to once every two seconds.

NOTE: If the LED continues to blink once a second, the control panel is not connected to the network. Make sure the PIN security code for the SIM is deactivated.

Controlling the Security System

The security system can be controlled via SMS, via the Android or iOS app or the control panel.

IMPORTANT: Always enter account names, sensors, RFID tags and remote controls without diacritical marks. Always enter telephone numbers with the international dialling code starting with two zeros instead of +.

Example: 0044 123 456 789

Operating the Control Panel

System Activation (Normal group)

Press the "LOCK" button. All sensors are activated.

Partial System Activation (Home group)

Press the "HOME" button. The sensors assigned to the Home group are not activated when the control panel is set to Home Mode.

Disarming the System on the Control Panel

The system can be disarmed on the control panel by entering the four-digit security passcode (default 1234) and pressing the "UNLOCK" button. One beep indicates that the system is disarmed. Three beeps indicates that the security code has been entered wrongly.

Disarming the System Using an RFID Tag

Hold the RFID tag to the RFID reader (blue circle on the left of the control panel). Successful deactivation is confirmed by a beep.

IMPORTANT: In order to disarm the system using the RFID tag, the control panel must be connected to the mains. RFID tags can only be used to disarm the system, not to arm it.

Recording and Playing Back Voice Memos

Press the "RECORD" button for 3 seconds and record a voice message. Maximum length of a voice message is 10 seconds. If the message is less than 10 seconds, press the "RECORD" button again when you have completed the message. Voice message can be played back by holding an RFID tag up to the reader.

Speed Dial

Press the "CALL" button to immediately call the security company on a preset number. Press "CALL" again to end the call.

Making a Call

It is possible to directly call any phone using the security system. Just select the phone number on the control panel and press "CALL". The call uses the microphone and speaker built into the control panel. Press "CALL" again to end the call.

Recording the Emergency Call Message

When the control panel alarm is triggered it calls all emergency telephone numbers and plays a message. To record the message press the "HOME" button, then enter the security passcode (default 1234), press "HOME" again and finally press "RECORD". You have 10 seconds to record the message.

Restoring Factory Settings

Restoring factory settings, or doing a "hard reset" is performed whenever the SIM card is changed. This can also be done manually by pressing the tamper switch at the back of the control panel five times in three seconds.

Operating the System via Android and iOS apps

Shield by LAMAX Tech can be controlled via an app. The application can be downloaded from the App Store (iOS) or Google Play.

IMPORTANT: Android and iOS apps use SMS.

Creating an Account

Start the app on your phone and press "Add Account".

Select the name of the security system (without diacritical marks) and enter the phone number of the SIM card that is in the control panel (with the international dialling code, beginning with 00). Once an account is created, it appears on the home page.

Settings in the Security System App

The app has a wide range of controls and settings divided into three screens.

Basic Operation

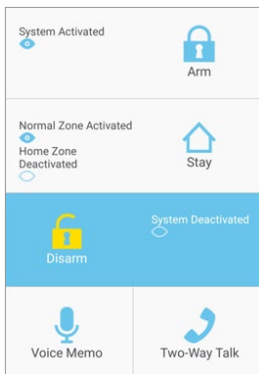

Arm

Press to activate the system in normal mode (see Assigning Sensors to Modes).

Stay

Press to activate the system in home mode (see Assigning Sensors to Modes).

Disarm

Press to disarm the system. Only 24-hour mode remains active (see Assigning Sensors to Modes).

Voice Memo

Press to record a voice message on the control panel. Maximum length of a voice message is 10 seconds. A voice message can be played by holding the RFID tag to the reader.

Two-Way Talk

Press to request a two-way talk. The system immediately calls back to your phone number so you can have a conversation via the control panel.

Setting Phone Numbers and Choosing the Language

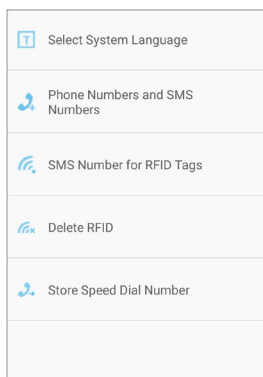

Select System Language

Press to select the security system language. Note that the app language itself is always the same as the default language set in the OS of your phone. To change the app language you must change the OS language on your phone.

IMPORTANT: We recommend that the app language is the same as the system language. If not, communication between the system and app may not work properly.

Phone Numbers and SMS Numbers

Press to enter the emergency phone numbers. Emergency telephone numbers are the numbers the security system calls or SMSs when the alarm is triggered or the system is disarmed. For each phone number you can tick whether you want to send an SMS, call or both. International numbers should begin with two zeros.

SMS Number for RFID Tags

This number is used in the event that the alarm is disabled using the RFID tag. Only one number can be entered. Enter international numbers starting with two zeros.

Delete RFID

Clears RFID tags from the memory.

Store Speed Dial Number

Here you can set a speed dial number. Speed dial is used for communicating between the control panel and a set telephone number, and is activated by pressing "CALL" on the control panel.

Further Settings

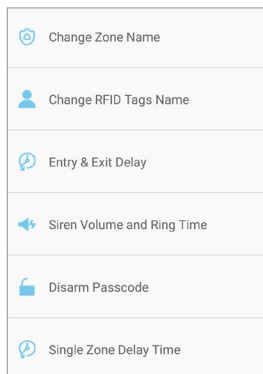

Change Zone Name

The security systems allows you to name up to 9 different sensors. Maximum length is 30 characters. Sensor names should be entered without diacritical marks.

Change RFID Tags Name

The security systems allows you to name 4 different RFID tags. Enter RFID tag names without diacritical marks. If a tag is used to disarm the alarm, the system sends a text message to the telephone number you have set.

IMPORTANT: Sending SMS only works if the RFID tag is named and the administrator phone number to which it is sent is set.

Entry and Exit Delay

With this security system it is possible to set up a time delay when arming or disarming. When set up, the control panel beeps every second and its frequency increases in the last 15 seconds. The maximum delay time is 300 seconds.

Siren Volume and Ring Time

Press to adjust the volume and length of the alarm. The volume can be adjusted to three levels. At the lowest volume level the control panel does not emit any sound. The maximum length of the alarm tone is 9 minutes.

Single Zone Delay Time

It is possible to set the entry and exit time delay for individual sensors. The maximum time delay is 300 seconds.

Controlling Via SMS

System settings can be changed by sending an SMS to the control panel SIM card phone number. The complete range of SMS commands can be recalled by sending one, two or three question marks according to the group. Each command has its own code.

?

- Disarm - 0
- Arm - 1
- Home Mode - 2
- Two-Way talk - 3
- Call-back voice memo - 4
- Setting Inquiry - 00

??

- Store alarm phone No. - 5
- Store alarm SMS No. - 6
- Store SMS No. for RFID tags - 7
- Store speed dial phone No. - 8

???

- Zone name – 91-99
- RFS tags SMS notice - 10
- Entry and exit delay time - 11
- Siren volume and ringing time - 12
- Disarm password - 13
- Single zone delay time - 14

Changing the Language

Each language has its own four-digit code. Set the language by sending an SMS with the four-digit code to the control panel SIM card number. Upon receipt the language change is made and the control panel sends back a confirmation SMS.

NOTE: The language can also be set using the app.

Disarming the Alarm via SMS

By sending a text message with one question mark, a list of commands with numeric codes are displayed. Disarming the alarm is number "0". To disarm, send an SMS with this code to the control panel SIM card number. When successfully disarmed, the control panel sends a confirmation SMS.

Arming the Alarm via SMS

The alarm can be armed in the same way as disarming. The code to activate the system is "1". To arm the system send this code via SMS to the control panel SIM card number. When armed, the control panel sends a confirmation SMS.

Partial Alarm Activation via SMS (Home Mode)

Putting the alarm in home/stay mode works the same way as fully arming the system. The activation code is "2". Send this code via SMS to the control panel SIM card number to put the system into home mode. Upon activation, the control panel sends a confirmation SMS.

Two-Way Talk

To activate a two-way call send the code "3" to the control panel SIM card number. The system calls back immediately to your phone and you can speak to someone through the control panel.

Leaving a Voice Memo

To leave a message send the code "4" to the control panel SIM card phone number. The system immediately calls back to your phone number. Answer the phone and leave a message of no longer than 10 seconds. The message can be played back by holding an RFID tag to the reader on the control panel.

Control the System when Emergency Call Made

When the alarm is triggered, the control panel calls the preset numbers. The following commands can be made by pressing the corresponding number code.

Command	Code Number
Disarm	0
Arm	1
Turn Off Siren	6
Turn On Siren	9
Two-Way Talk	*
Play Emergency Message	#

Security System Status via SMS

Send the code "00" to the control panel SIM card number to request the status information of the security system.

Example:

System armed

- Entry and exit delay time: 0sec
- Single zone delay time: 30sec
- Siren volume: 2
- Siren ringing time: 5min
- Disarm password: 1234

Storing Emergency Numbers

Emergency numbers are the numbers that the system calls when the alarm is triggered or the system has been disarmed. To see a list of emergency phone numbers, send the code "5" to the control panel SIM card number.

Copy the received SMS text message and paste it into a new message. Then fill in the phone numbers that you want called in the event of an emergency. We recommend entering the full telephone number including the international dialling code. The text message can contain multiple phone numbers and should be sent back to the control panel SIM card number.

Example:

Information about emergency telephone numbers may look like this:

TEL:

1. 0044123456789
2. 0044123456789
3. 0044123456789
4. 0044123456789
5. 0044123456789

After submitting the new emergency numbers, the control panel confirms receipt and changes the settings.

IMPORTANT: Changes to the system can only be made by stored telephone numbers.

Storing Emergency SMS Numbers

Emergency SMS numbers are the numbers that the system sends an SMS to when the alarm is triggered or the system is disarmed. To see a list of emergency SMS numbers, send the code "6" to the control panel SIM.

Copy the received SMS text message and paste it into a new message. Then fill in the numbers you want added. We recommend entering the full phone number including the international dialling code. A text message can contain multiple phone numbers and should be sent to the control panel SIM card number.

Saving SMS Numbers for RFID Tags

This number is used in the event that the alarm is disarmed using a RFID tag. To find the number, send the code "7" to the control panel SIM card number.

Copy the received SMS text message and paste it into a new message. Then fill in the number that you want called when a RFID tag is used. We recommend entering the full phone number, including the international dialling code. Then send the message to the control panel SIM card phone number.

Storing the Speed Dial Number

This number is used for speed dialling. Speed dialling is done by pressing the "CALL" button on the control panel. To find the number, send the code "8" to the control panel SIM card number.

Copy the received SMS text message and paste it into a new message. Then fill in the your chosen speed dial number. We recommend entering the full phone number, including the international dialling code. Then send the SMS message to the control panel SIM card phone number.

Changing Sensor Names

Each sensor can be named individually. The first nine sensors (1-9) can be named using up to a maximum 30 characters. The names of sensors 10 and above can not be renamed. To check the sensor name, send the code "91" - "99" to the control panel SIM card number.

Copy the received SMS text message and paste it into a new message. Then fill in the sensor name and send it back to the control panel SIM card number.

Naming an RFID Tag

RFID tags can be named. If the owner of the tag disarms the alarm, the system sends a text message to the preset phone number

IMPORTANT: Sending SMS only works if the RFID tag is named and the administrator phone number to which it is sent is set.
--

Changing the RFID Tag Name

Each RFID tag can be named. To find out the name of the tag, send the code number "10" to the control panel SIM card number.

Copy the received SMS text message and paste it into a new message. Then fill in the tag names and send the SMS back to the control panel SIM card number. The text message can contain several names.

Example:

Information about the names of individual chips might look like this:

Change RFID tag names:

1. Dad
2. Mum
3. Tomas
4. Sarah

Changing the Exit and Entry Delay Time

With this security system it is possible to set up a time delay when arming or disarming the alarm. When set up, the control panel beeps every second and its frequency increases in the last 15 seconds. To determine the length of the time delay, send the code number "11" to the control panel SIM card number.

Copy the received SMS text message and paste it into a new message. Then set the length of the time delay and send it back to the control panel SIM card number. Maximum time delay is 300 seconds.

Setting the Siren Volume and Ring Time

To determine the length and volume of the alarm, send the code number „12“ to the control panel SIM card number.

Copy the received SMS text message and paste it into a new message. Fill in the alarm length and volume and send it back to the control panel SIM card number.

Changing the Disarm Password

To determine the deactivation passcode, send code "13" to the control panel SIM card number.

Copy the received SMS text message and paste it into a new message. Fill in the new deactivation password and send it back to the control panel SIM card number.

Setting Single Zone Delay Time

With this security system it is possible to set the entry and exit delay time for single zones. To determine the length of the delay time for each zone, send the code number "14" to the control panel SIM card number.

Copy the received SMS text message and paste it into a new message. Then set the length of the delay time and send it back to the control panel SIM card number. The maximum length of the time delay is 300 seconds.

Deleting Sensors, RFID Tags and Remote Controls from the System

All accessories (sensors, RFID tags and remote controls) can be deleted from the system by pressing the tamper switch 3 times in 3 seconds. The control panel emits two beeps when the accessory is cleared.

Deleting Sensors from the System

The numeric code for deleting sensors from the system is "21". By sending the code to the control panel SIM phone number the sensors are deleted from the system. Upon activation, the control panel sends a confirmation SMS.

Deleting RFID Tags from the System

The numeric code for deleting RFID tags from the system is "22". By sending the code to the control panel SIM phone number the RFID tags are deleted from the system. Upon activation, the control panel sends a confirmation SMS.

Deleting Remote Controls from the System

The numeric code for deleting remote controls from the system is "21". By sending the code to the control panel SIM phone number the remote controls are deleted from the system. Upon activation, the control panel sends a confirmation SMS.

Restoring the System Factory Settings

The numeric code to restore factory settings of the system is "0000". By sending this code to the control panel SIM card phone number, the system is reset to its original settings. Upon activation, the control panel sends a confirmation SMS.

Other SMS Notifications

These notifications are sent to the first stored telephone number for SMS alerts. The alerts warn of:

- Low battery in the control panel or sensors
- Break in the power supply to the control panel
- If the tamper switch on the control panel or sensors has been activated (SMS is sent to all phone numbers).

Arming and Disarming with a Free Phone Call

The security system can be armed by calling the control panel SIM card number. When it starts ringing, hang up. The control panel will then call you back. The alarm is then armed.

The security system can be disarmed by calling the control panel SIM card number. Do not hang up, wait and the system will automatically disarm. The control panel will not call you back.

IMPORTANT: When arming and disarming, voicemail must be turned off on the control panel SIM card.
--

Remote Control

Product Layout



Arm

To arm the alarm, press the “LOCK” button on the remote control. The LED lights up and you will hear a beep. The alarm is now armed.

Disarm

To disarm the alarm, press the “UNLOCK” button on the remote control. The LED lights up and you will hear a beep. The alarm is now disarmed.

Stay Mode

To activate stay mode, press the “HOME” button on the remote control. All sensors in the normal group will be armed. All sensors in the home group will be disarmed.

Silent Mode

To activate silent mode, press and hold the “HOME” button on the remote control for one second and then press the “LOCK/UNLOCK” button for three seconds. The security system silent mode is activated/deactivated. The system can now be controlled without disturbing the neighbours.

Emergency Calls

Pressing the “SOS” button on the remote control immediately triggers an alarm, irrespective of whether the security system is armed or not.

Connecting a New Remote Control

To pair a remote control, enter the password into the control panel and press the “RECORD” button. The button will light up. Then press any button on the remote control and it will beep. The remote control is now paired. If you hear the control panel beep twice, the remote control has already been paired.

RFID Tags

RFID tags are used to disarm the security system. Disarm by placing the RFID tag on the reader.

Adding New RFID Tags

To pair a new RFID tag, enter the password into the control panel and press the “RECORD” button. The button will light up. Now hold the RFID tag near the reader on the control panel. When you hear a beep the RFID tag is paired. If the control panel beeps twice, it means the tag has already been paired.

IMPORTANT: RFID tags only work when the control panel is connected to the mains.

Sensors

The security system is most effective when the sensors are well positioned. Determine which sites you would like to monitor and where to place the sensors. We recommend placing the control panel near the front door. The magnetic sensor is designed to be mounted on windows, doors or French windows. Motion sensors should ideally be placed in the corner to cover the entire space. Place the smoke detector on the ceiling and the running water detector in the kitchen or bathroom near the sink or bath.

PIR Motion Sensor

The PIR sensor is a pet immune motion detector. This means that pets will not trigger the alarm when you are not home and the security system is armed.

Product Layout

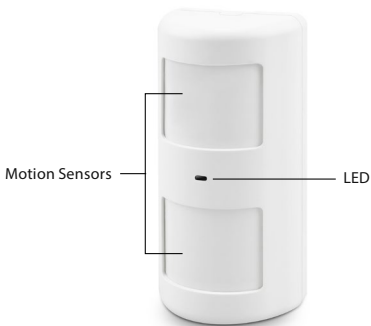

1. Motion Sensors
2. LED
3. Wall Mount

LED

Continuous blinking: motion sensor is performing auto-testing

One blink: motion is detected

Two blinks: three-minute test is complete, sensor will go into sleep mode

Blinking every 3 secs: low battery warning

NOTE: If the battery is running low, the device will send an SMS alert.

Internal Layout

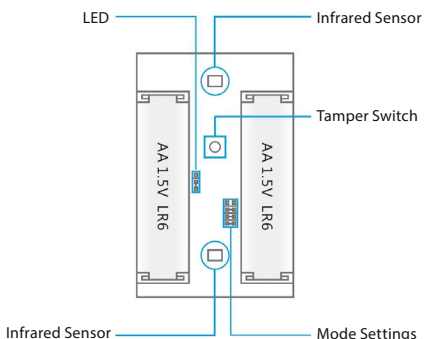

Carefully remove the cover from the back of the sensor.

Infrared Sensors

Infrared sensors detect movement. Therefore always keep them clean. Do not touch the sensor.

Tamper Switch

If the PIR motion sensor cover is opened, the tamper switch sends a signal to the control panel.

LED

The LED on the front of PIR motion sensor can be switched on or off by moving the jumper.

Back of the PIR Motion Sensor

Test Mode

Press the test button and when auto-testing is complete the PIR motion sensors sends a signal to the control panel.

Power Saving Mode

PIR sensor automatically goes into power saving mode if movement is detected twice in three minutes. If movement is detected within the next three minutes it goes back into working mode. During those three minutes the sensor cannot be activated and does not send a signal to the control panel. If the sensor detects movement within the following three minutes, it goes into power saving mode for a further three minutes.

Connecting a PIR Motion Sensor

IMPORTANT: When pairing a sensor, make sure the other sensors are not detecting movement. Either cover these sensors or temporarily move them to a room where there will be no movement. The sensors that are included are paired with the control panel by default.

To pair a PIR motion sensor, enter the control panel passcode and press the "RECORD" button. The button will light up. Press the test button on the back of the sensor twice or make a movement in front of the motion sensor. When you hear the beep, the PIR sensor is paired. If the control panel beeps twice, it means the sensor has already been paired.

Installing a PIR Motion Sensor

Do not install sensor directly on a window, close to air conditioning, heating, refrigerator, oven, in direct sunlight or in places where the temperature often varies. Avoid installing two sensors opposite each other or covering the same range.

NOTE: The ideal height to install the sensor is 2.2 metres.

Fix the sensor mount in place with the screws included. Insert the sensor into the mount. Position the sensor to cover the desired area. Test the functioning of the sensor by putting it into test mode.

IMPORTANT: Do not move the sensor up or down when using the pet recognition function.

Testing a PIR Sensor

1. Once the motion sensor is installed and active, proceed to testing. Press the test button once and navigate around the room from left to right and right to left.
2. When the sensor detects motion, the LED blinks twice.
3. Adjust the angle if necessary and repeat the procedure.

Magnetic Sensor

Product Layout



LED

Single blink: opening of door/window detected

Blink every 3 seconds: low battery warning

NOTE: If the battery is running low, the device will send an SMS alert.

Internal Layout

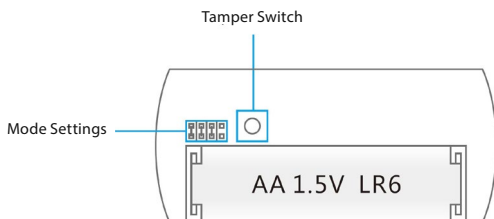

Tamper Switch

If the magnetic sensor cover is opened, the tamper switch sends a signal to the control panel.

Installation Tips

Installing the Magnetic Sensor

The magnetic sensor can be installed on windows, doors or any other object that can be opened or closed. The sensor consists of two parts, the larger sensor part and the smaller magnet part. The sensor attaches to the frame and the magnet to the moving part.

When installed correctly, the LED on the magnetic sensor blinks once when the two parts are separated by more than a centimetre. When closed, the spacing between the two parts must not be more than one centimetre.

Both parts of the magnetic sensor attach with double sided tape or screws.

Do not install the magnetic sensor on metal surfaces or in places where there are a large number of metal parts. Ensure the LED blinks when the window or doors opens.

IMPORTANT: On both parts of the magnetic sensor there is an arrow. Parts must be fixed with the arrow pointing towards you.

Connecting the Magnetic Sensor

1. Ensure the sensor is mounted next to the magnet at a distance of less than one centimetre.
2. Enter the passcode into the control panel and press "RECORD".
3. Record button lights up.
4. Separate the two parts of the sensor from each other at a distance of greater than one centimetre.
5. The sensors will record the event. When the sensor is successfully paired, the control panel will beep. If the control panel beeps twice, it means the sensor has already been paired.

Electric Lock Output

The PUSH and GND connector of the electric lock can be connected to the PUSH and GND at the rear of the control panel.

Once the security system is connected to the electric lock and disarmed, the control panel sends a signal to the lock and unlocks it.

NOTE: Doors equipped with an electric lock automatically unlock when there is a power failure. We strongly recommend connecting a backup power device.

Installing the Control Panel

The control panel can be mounted directly on the wall or using the stand on any flat surface.

Installing on the Wall

The control panel can be mounted on the wall using the bracket and screws included. Insert the control panel into the bracket from top to bottom. The bracket ensures that the tamper switch is continually depressed.

Installing on a Flat Surface

Using the stand, the control panel can be installed on any flat surface. Insert the control panel into the stand from top to bottom. The stand ensures that the tamper switch is continually depressed.

IMPORTANT: Pressing the tamper switch several times resets the system.

Assigning Sensors to Modes

Each sensor can be assigned to one of four different modes. The security system recognizes home mode, normal mode, 24-hour mode and single zone mode.

IMPORTANT: Before you set the security system, decide which sensor to put in which group. If you want to change which group the sensor is in, the sensor must be disconnected from the control panel.

The figure below shows the sensor switch setting for each group.

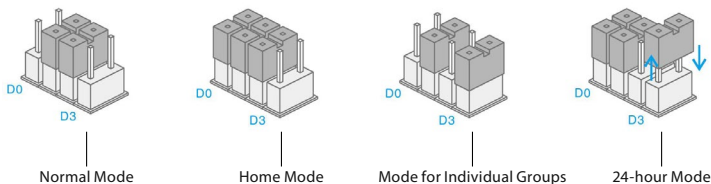

Normal Mode

The magnetic detectors included are set to normal mode by default. They are set to D0, D1 and D2. In normal mode, the sensors are active whenever the alarm is armed.

Home Mode

The motion sensors included are set to home mode by default. They are set to D0 and D1. If home mode is activated, when the sensors in the group detect movement they send a signal to the control panel but the alarm will not sound. Home mode allows you to partially secure your home but move freely around your flat or house.

Mode for Individual Groups

The detectors can be set to register after a time delay either individually or in groups. This setting is typically used for magnetic detectors on a window or door. For example, if the user is not carrying a remote control they will have sufficient time to disarm the alarm after opening the door before the alarm sounds.

24-hour Mode

The 24-hour mode setting is recommended by default for detectors such as the smoke detector. If the sensor set to 24-hour mode is activated, it sends a signal to the control panel regardless of whether the system is armed or not.

Changing the Sensor Name

The motion detectors and magnetic door detectors included are paired to the system. Each sensor is numbered according to the sequence in which they are paired (zone 1 – zone 9). The names of the individual sensors can be subsequently changed.

Test Mode

The system can be set to test mode. In this mode the system beeps three times instead of the alarm sounding. To turn test mode on, press the “UNLOCK” button three consecutive times. When the control panel beeps, test mode is activated. After 10 minutes, the system automatically switches out of test mode. Test mode can be turned off manually by pressing the “LOCK” button.

Technical Parameters

Control Panel

Power	12V DC 500 mA
Network Frequency	850/900/1800/1900 MHz
Standby Current	110 mA
Alarm Activated Current	340 mA
Sensor Range from Control Panel	Up to 80 m (in open space)
Backup Battery	Li-Ion battery 3.7V 800 mA, BL-5B (2x)
Built-in Siren	95 dB
Maximum Number of Connected Accessories	10x remote control 50x sensor 50x RFID tags
Radio Frequency	315 MHz or 433.92 MHz
Material	ABS plastic + acrylic
Operating Temperature	-10 to +50° C
Operating Humidity	Up to 80% (non-condensing)
Dimensions	188 x 132 x 26 mm

PIR Motion Sensor

Power	3V DC (2 x AA 1.5V LR6)
Current in Standby Mode	90 uA
Current when Alarm Activated	9.5 mA
Sensor Range	Up to 8 m / 110°
Pet Recognition	Up to about 25 kg
Sensor Range from Control Panel	Up to 80 m (in open space)
Radio Frequency	315 MHz or 433.92 MHz
Material	ABS plastic
Operating Temperature	-10 to +50° C
Operating Humidity	Up to 80% (non-condensing)
Sensor Dimensions	108 x 52 x 36.8 mm
Bracket Dimensions	52 x 30 x 26.5 mm

Magnetic Sensor

Power	1.5V DC (1 x AA 1.5V LR6)
Current in Standby Mode	35 uA
Current when Alarm Activated	10 mA
Sensor Range from Control Panel	Up to 80 m (in open space)
Radio Frequency	315 MHz or 433.92 MHz
Material	ABS plastic
Operating Temperature	-10 to +50° C
Operating Humidity	Up to 80% (non-condensing)
Sensor Dimensions	71 x 34 x 17.5 mm
Magnet Dimensions	51 x 12 x 13.5 mm

Remote Control

Power	DC 3V
Current	7 mA
Remote Control Range from Control Panel	Upto 80 m (in open space)
Radio Frequency	315 MHz or 433.9 MHz

Material	ABS + PC plastic
Operating Temperature	-10 to +50° C
Operating Humidity	Up to 80% (non-condensing)
Dimensions	58 x 31 x 9,5 mm

RFID Tag

Circuit	EM4100 CMOS
Radio Frequency	125 KHz
Dimensions	30 x 30 x 6 mm

Electrical products should not be disposed of with other waste. According to European Directive 2002/96/EC on electrical waste, electronic equipment and its components must be individually handed in at collection points.

NOTE: If you replace the battery in the device with an unapproved type, you risk damage or fire. Use only batteries approved according to the technical parameters.

Troubleshooting

If the Shield by LAMAX Tech is not functioning properly, try the following solutions.

Control panel will not turn on.

- Make sure it is properly connected to the power supply.
- Make sure the power is on.

Remote control does not work.

- Make sure the LED lights up when you press the unlock button.
- Check that the remote is properly paired with the control panel.
- Ensure that the remote control and control panel in range.

Magnetic sensor does not work.

- Check that the LED lights up when the door/window is opened.
- Ensure that the remote control and control panel are in range.
- Make sure the security system is armed.
- Make sure the distance between the sensor and magnet is less than one centimetre.

PIR motion sensor is triggered but control panel alarm does not sound.

- Press the test button on the sensor when the security system is armed. If the control panel alarm does not sound, re-pair the sensor and control panel.
- Ensure that the sensor and control panel are in range.
- Make sure the sensor is not in standby mode.
- Make sure the battery is not dead.

Control panel does not respond to SMS commands.

- Check the SIM card is inserted correctly.
- Ensure the SIM card was inserted before the system was turned on.
- Check that the SIM card is connected to the GSM standard network.
- Ensure the SIM card has active credit.
- Make sure the SIM card has SMS and calling enabled.

When alarm is triggered, you do not receive any SMS.

- Ensure that the emergency number has been stored in the control panel memory.
- Do not disarm the alarm immediately after it is triggered, otherwise the call is interrupted.
- Make sure the SIM card has active credit.

Security system triggers the alarm, but there is no sound.

- Make sure the sound is not muted on the control panel. Reset the alarm siren via SMS or the app.

Magnetic sensor battery life.

- Magnet is powered by a single AA battery which should last approximately 8-12 months. This depends on how often the doors/windows are opened and closed.

PIR motion sensor battery life.

- Sensor is powered by two AA batteries which should last approximately 8-12 months. This depends on the comings and goings in the space.

Control panel does not respond to RFID tag.

- Control panel only responds to RFID tags when connected to the mains.
- Make sure the RFID tag is paired with the control panel. If not, pair it.

Control panel does not send SMS when armed/disarmed with an RFID tag.

- Check the stored emergency telephone number and the name of the RFID tag.

Sensor, remote control and other accessories do not respond after the control panel has been moved.

- Press the tamper switch on the rear of the control panel three times in three seconds. All connections between the control panel and accessories will be deleted. Make sure you do not activate the alarm by pressing the tamper switch multiple times when installing the control panel.

I received an SMS that the phone number is unauthorized.

- SIM card is set to display caller.
- Phone number is set as an emergency alarm number.

GSM network LED blinking.

- If the GSM network LED is blinking once per second, it is searching for the network. If the GSM LED blinks once every two seconds, it is connected to the network.

Motion sensor does not work properly.

- If the PIR motion sensor records an event twice in three minutes, it automatically switches to standby mode. If no motion is detected over the following three minutes it switches back to normal mode. During these three minutes the sensor is inactive and does not send any signal to the control panel. If movement is detected within three minutes, standby is extended.

Exclusive importer of LAMAX products in EU:

elem6 s.r.o., Braškovská 308/15, 16100 Praha 6
<http://www.lamax-electronics.com>.

Misprints and changes in the manual are reserved.

Shield by LMAXTECH

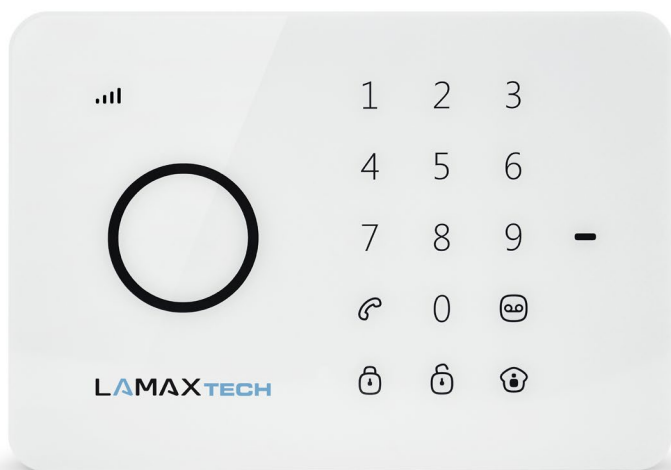

BENUTZERHANDBUCH

INHALT

Funktionsprinzip des Systems	2
Betätigung des Sicherheitssystems	3
Betätigung des Kontrollpanels	3
Aktivierung des Systems (Normale Gruppe).....	3
Teilweise Aktivierung des Systems (Home-Gruppe).....	3
Deaktivierung des Systems auf dem Kontrollpanel.....	3
Deaktivierung des Systems mit Hilfe von RFID-Chip.....	3
Aufnahme und Überspielung einer Sprachnachricht.....	3
Schnellwahl.....	3
Anruf.....	3
Aufnahme einer Notrufnachricht.....	3
Einführung des Systems in die Fabrikeinstellung.....	3
Bedienung durch Applikation für Android und iOS	4
Kontoerstellung.....	4
Einstellung des Sicherheitssystems mit Hilfe der Applikation.....	4
Betätigung über SMS	6
Sprachwechsel.....	7
Deaktivierung des Alarms mit Hilfe von SMS.....	7
Aktivierung des Alarms mit Hilfe einer SMS.....	7
Teilweise Aktivierung des Alarms mit Hilfe einer SMS (Home-Modus).....	7
Beidseitige Kommunikation.....	7
Sprachnachricht hinterlassen.....	7
Betätigung des Systems während eines Notanrufs.....	7
Modus des Sicherheitssystems mit Hilfe einer SMS.....	8
Nottelefonnummer speichern.....	8
Speichern der Notrufnummer für SMS.....	8
Speichern der SMS-Nummer für RFID-Chips.....	9
Speichern der Nummer für die Schnellwahl.....	9
Änderung der Sensorbezeichnung.....	9
Benennung des RFID-Chips.....	9
Änderung der Bezeichnung des RFID-Chips.....	9
Änderung der verzögerten Einschaltung.....	9
Einstellung der Länge und Lautstärke des Alarms.....	10
Passwortänderung für die Deaktivierung des Alarms.....	10
Einstellung des verzögerten Ein- und Ausschalten der Einzelzone.....	10
Löschen der Sensoren, RFID-Chips und der Fernbedienungen aus dem System.....	10
Löschen der Sensoren aus dem System.....	10
Löschen der RFID-Chips aus dem System.....	10
Löschen der Fernbedienungen aus dem System.....	10
Rückstellung des Systems in die Fabrikeinstellungen.....	10
Weitere SMS-Hinweise.....	10
Aktivierung und Deaktivierung mit einem Anruf kostenlos.....	11
Fernbedienung	11
Produktabbildung.....	11
Aktivierung.....	11
Deaktivierung.....	11
Home-Modus.....	11
Stiller Modus.....	11
Notruf.....	11
Anschluss der Fernbedienung.....	11

RFID-Chips	12
Anschluss der neuen RFID-Chips	12
Sensoren	12
PIR-Bewegungssensor	12
Produktabbildung.....	12
Diode.....	13
Produktabbildung innen.....	13
Infrarote Sensoren.....	13
Schutzschalter.....	13
Diode.....	13
Testmodus	13
Sparmodus	13
Anschluss des PIR-Bewegungssensors.....	13
Installation des PIR-Bewegungssensors	14
Testen des PIR-Bewegungssensors	14
Magnetsensor	14
Produktabbildung.....	14
Diode.....	14
Produktabbildung innen	15
Installationstipps	15
Installation des Magnetsensors	15
Ausgang des Elektroschlusses	15
Installation des Kontrollpanels	16
Einstellung der Sensoren in Modi	16
Normalmodus	16
Home-Modus.....	16
Modus für die Einzelgruppe	16
24-Stunden-Modus.....	16
Änderung der Sensorbezeichnung.....	17
Testmodus	17
Technische Parameter	17
Kontrollpanel	17
PIR-Bewegungssensor	17
Magnethalter.....	17
Fernbedienung	18
RFID-Chip	18
Problemlösung	18

Produktabbildung

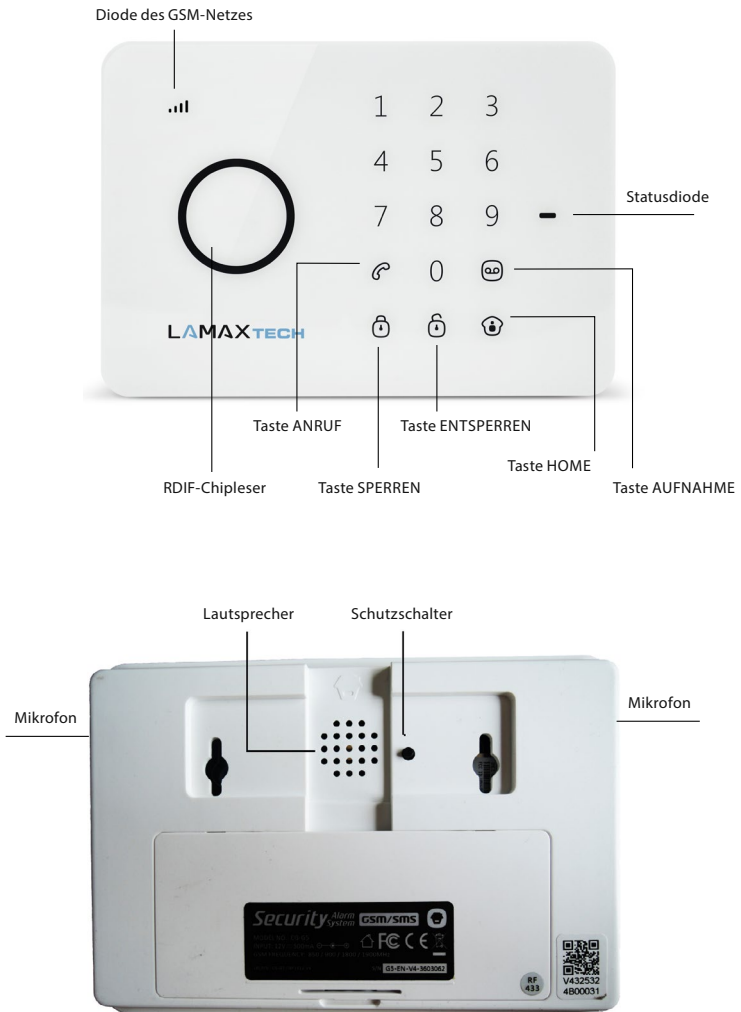

Funktionsprinzip des Systems

Falls die Sensoren ein Ereignis aufzeichnen, senden sie ein Signal ins Kontrollpanel. Die Station schaltet ein akustisches Warnsignal ein und sendet eine SMS an alle gespeicherte Telefonnummern. Falls der Alarm nicht deaktiviert wird, das Kontrollpanel tätigt einen Anruf an alle gespeicherte Telefonnummern. Wenn die externe Sirene angeschlossen ist (wahlweise), schaltet sie ein akustisches Warnsignal parallel mit der Station ein.

WIR BEGINNEN:

Einlegen der SIM-Karte

1. Vergewissern Sie sich, dass das Sicherheitssystem ausgeschaltet ist.
2. **WICHTIG:** Löschen Sie den Default-Code dauerhaft von der SIM-Karte.
3. Wenn die Funktion des Anrufbeantworters aktiv ist, schalten Sie sie aus.
4. Bevor Sie die SIM-Karte in den Schlitz einlegen, schieben Sie die Sicherung des Schlitzes aus.

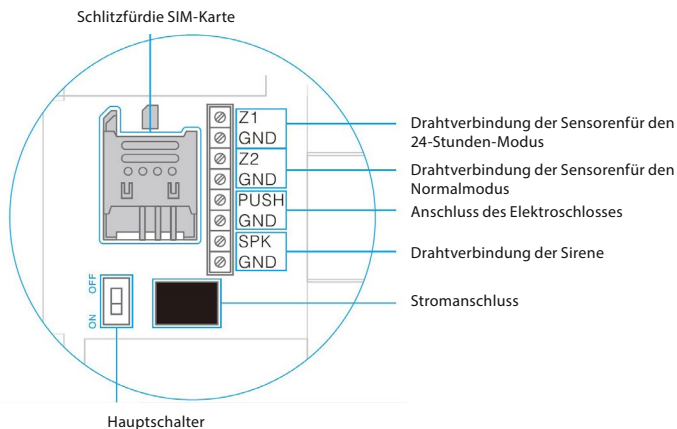

WICHTIG: Das Sicherheitssystem verwendet für seinen Betrieb die SMS-Nachrichten. Der SMS-Versand ist mit der Gebühr gemäß dem aktuellen Tarif Ihres Operators belegt. SMS-Nachrichten verwenden die Applikationen Android und Apple.

Einschaltung des Kontrollpanels

Schließen Sie den Speisekabel in den Konnektor auf der Rückseite des Kontrollpanels an. Dann klappen Sie die Rückseite ab und schalten Sie den Hauptschalter in die Position ON.

Netzanschluss

Das Sicherheitssystem beginnt sofort nach der Einschaltung einen Netzanschluss auszusuchen. Die Netzdiode blinkt in diesem Fall einmal pro Sekunde. Sobald das System ans Netz angeschlossen wird, die Diode reduziert die Blinkfrequenz auf 2 Sekunden.

BEMERKUNG: Wenn die Diode einmal pro Sekunde blinkt, das Sicherheitspanel ist nicht ans Netz angeschlossen. Kontrollieren Sie, ob die Sicherheits-PIN der SIM-Karte deaktiviert ist.

Betätigung des Sicherheitssystems

Das Sicherungssystem kann man durch SMS-Nachrichten, durch die Applikation für Android oder iOS oder auf dem Kontrollpanel betätigen.

WICHTIG: Geben Sie die Namen der Konten, der Sensoren, RFID-Chips und Fernbedienungen immer ohne diakritische Zeichen ein. Die Telefonnummer geben Sie immer mit der internationalen Vorwahl mit zwei Nullen anstatt + ein.
Beispiel: 0044 123 456 789

Betätigung des Kontrollpanels

Aktivierung des Systems (Normale Gruppe)

Drücken Sie die Taste „SPERREN“. Alle Sensoren sind aktiviert.

Teilweise Aktivierung des Systems (Home-Gruppe)

Drücken Sie die Taste „HOME“. Die Sensoren, die in der Home-Gruppe eingestellt sind, werden nicht aktiviert, wenn auf dem Kontrollpanel der Home-Modus eingestellt ist.

Deaktivierung des Systems auf dem Kontrollpanel

Das System kann auf dem Kontrollpanel durch Drücken eines vierstelligen Sicherheits-Codes (Standardeinstellung 1234) deaktiviert werden und Drücken der Taste „ENTSPERREN“. Ein Piepton signalisiert die Deaktivierung des Systems. Drei Pieptöne kennzeichnen, dass ein falscher Sicherheits-Code eingegeben wurde.

Deaktivierung des Systems mit Hilfe von RFID-Chip

Halten Sie den RFID-Chip in der Nähe vom Leser (blauer Kreis im linken Teil des Kontrollpanels). Erfolgreiche Deaktivierung des Systems wird durch einen Piepton signalisiert.

WICHTIG: Für Deaktivierung des Systems durch RFID-Chip muss das Kontrollpanel ans Stromnetz angeschlossen sein. RFID Chips können nur für die Deaktivierung des Systems verwendet werden, nicht für seine Aktivierung.

Aufnahme und Überspielung einer Sprachnachricht

Drücken Sie die Taste „AUFNAHME“ für 3 Sekunden und nehmen Sie eine Sprachnachricht auf. Die Maximallänge einer Sprachnachricht ist 10 Sekunden. Wenn die Nachricht kürzer als 10 Sekunden ist, drücken Sie nach ihrem Ende wieder die Taste „AUFNAHME“. Die Sprachnachricht können sie durch Drücken des RFID-Chiplesers abspielen.

Schnellwahl

Durch Drücken der Taste „ANRUF“ ruft das Sicherheitssystem sofort die vorgewählte Nummer an. Durch ein wiederholtes Drücken der Taste „ANRUF“ beenden Sie den Anruf.

Anruf

Mit Hilfe des Sicherheitssystems ist es möglich, direkt ein beliebiges Telefon anzurufen. Wählen Sie einfach die Telefonnummer auf dem Kontrollpanel und drücken Sie die Taste „ANRUF“. Das Telefongespräch verläuft mit Hilfe eines Mikrofons und eines Lautsprechers, der im Kontrollpanel eingebaut ist. Durch ein wiederholtes Drücken der Taste „ANRUF“ wird das Gespräch beendet.

Aufnahme einer Notrufnachricht

Bei Aktivierung des Alarms ruft das Kontrollpanel alle Notrufnummern an und überspielt die Nachricht. Die Nachricht können Sie durch Drücken der Taste „HOME“ aufnehmen, dann geben Sie das Sicherheitspasswort (Standardeinstellung 1234) ein und drücken Sie wieder die Taste „HOME“ und anschließend die Taste „AUFNAHME“. Jetzt haben Sie 10 Sekunden für die Hinterlassung einer Nachricht.

Einführung des Systems in die Fabrikeinstellung

Einführung des Systems in die Fabrikeinstellung oder „harter Reset“ wird immer beim Wechsel der SIM-Karte durchgeführt. Harter Reset kann auch durch Drücken des Schutzschalters auf der Rückseite des Kontrollpanels fünfmal in drei Sekunden hervorgerufen werden.

Bedienung durch Applikation für Android und iOS

Shield by LAMAX Tech kann mit Hilfe einer Applikation bedient werden. Die Applikation kann man bei Apple Store oder Google Play herunterladen.

WICHTIG: Beide Applikationen für Android sowie für iOS verwenden SMS.

Kontoerstellung

Starten Sie die Applikation in Ihrem Telefon und drücken Sie die Wahl „Konto hinzufügen“.

Wählen Sie die Bezeichnung des Sicherheitssystems (ohne Diakritik) und geben Sie die Telefonnummer der SIM-Karte im Kontrollpanel ein (mit der internationalen Vorwahl mit zwei Nullen am Anfang). Sobald das Konto erstellt ist, wird es auf der Home-Seite der Applikation angezeigt.

Einstellung des Sicherheitssystems mit Hilfe der Applikation

Die Applikation hat ein breites Angebot an Betätigungs- und Einstellungsaufgaben, die in drei Bildschirmen aufgeteilt sind.

Grundbedienung

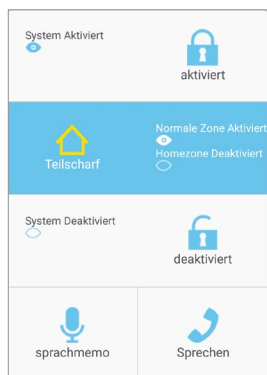

Sperren

Durch Drücken der Taste aktiviert sich das System im Normalmodus (siehe Aufstellung der Sensoren in die Modi).

Bleiben

Durch Drücken der Taste aktiviert sich das System im Home-Modus (siehe Aufstellung der Sensoren in die Modi).

Entsperren

Durch Drücken der Taste wird das System deaktiviert. (siehe Aufstellung der Sensoren in die Modi).

Sprachnachricht

Durch Drücken der Tasten nehmen Sie die Sprachnachricht ins Kontrollpanel auf. Die Maximallänge der Sprachnachricht ist 10 Sekunden. Die Sprachnachricht können sie durch Drücken des RFID-Chiplesers abspielen.

Beidseitige Kommunikation

Durch Drücken der Taste bringen Sie ein Gespräch um beidseitige Kommunikation bei. Das System ruft sofort Ihre Telefonnummer zurück und Sie können so einen gewöhnlichen Anruf machen.

Einstellung der Telefonnummern und die Sprachauswahl

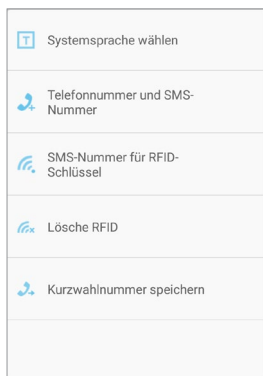

Sprachauswahl

Durch Drücken der Taste wählen Sie die Systemsprache. Die Applikation verwendet immer die Sprache, die im OS Ihres Telefons eingestellt ist. Die Sprache der Applikation können Sie also nur durch Änderung der Sprache des OS-Systems in Ihrem Telefon ändern.

WICHTIG: Wir empfehlen, die Sprache der Applikation gleich wie die Sprache des Systems zu haben. Ansonsten könnte die Kommunikation zwischen dem System und der Applikation nicht richtig funktionieren.

Telefon- und SMS-Nummern

Durch Drücken der Taste können Sie die Notrufnummern eingeben. Die Notrufnummern sind Telefonnummern, die vom Sicherheitssystem angerufen werden oder an die das System eine SMS sendet, wenn der Alarm ausgelöst wird oder das Sicherheitssystem deaktiviert ist. Bei jeder Telefonnummer können Sie die Ikone ankreuzen, ob Sie SMS erhalten wollen, einen Telefonanruf empfangen wollen oder beide Möglichkeiten ausnutzen wollen. Geben Sie die Nummern mit der internationalen Vorwahl mit zwei Nullen am Anfang ein.

SMS-Nummern für RFID-Chips

Diese Nummer wird verwendet, wenn der Alarm mit Hilfe des RFID-Chips deaktiviert wird. Es kann nur eine Nummer eingelegt werden. Geben Sie die Nummern mit der internationalen Vorwahl mit zwei Nullen am Anfang ein.

RFID löschen

Löscht alle RFID-Chips vom Speicher.

Einstellung der Telefonnummern für die Schnellwahl

Hier stellen Sie die Nummer für die Schnellwahl ein. Die Schnellwahl wird für die Kommunikation zwischen dem Kontrollpanel und dem Telefon durch Drücken der Taste „ANRUF“ auf dem Kontrollpanel verwendet.

Weitere Einstellungen

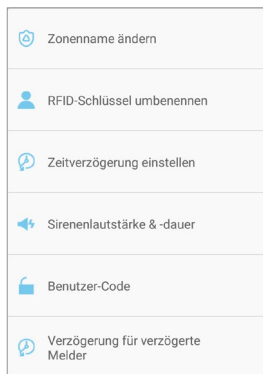

Änderung der Zonenbezeichnung

Das Sicherheitssystem ermöglicht es, bis zu 9 verschiedene Sensoren zu bezeichnen. Die Maximallänge einer Bezeichnung ist 30 Buchstaben. Die Bezeichnungen der Sensoren geben Sie ohne Diakritik ein.

Änderung der RFID-Bezeichnung des Schlüsselanhängers

Das Sicherungssystem ermöglicht es, bis zu 4 verschiedene RFID-Chips zu benennen. Die Bezeichnungen der RFID-Chips geben Sie ohne Diakritik ein. Wenn der Chip-Besitzer den Alarm deaktiviert, das System sendet eine Textnachricht an die Telefonnummer, die Sie vorher gewählt haben.

WICHTIG: Die SMS-Absendung einer SMS funktioniert nur wenn der RFID-Chip benannt ist und eine Telefonnummer des Administrators eingestellt ist, an die die SMS abgesandt werden soll.

Einstellung einer Zeitverzögerung

Im Falle der Aktivierung und Deaktivierung kann bei dem Sicherheitssystem eine verzögerte Einschaltung eingestellt werden. Wenn die verzögerte Einschaltung eingestellt ist, gibt das Kontrollpanel jede Sekunde einen Piepton aus. In den letzten 15 Sekunde wird die Frequenz der Pieptöne erhöht. Die Maximallänge der Zeitverzögerung ist 300 Sekunden.

Lautstärke der Sirene und die Länge des Läutens

Mit einem Druck können Sie die Lautstärke und die Länge des Läutens einstellen. Die Lautstärke kann in drei Stufen eingestellt werden, wobei das Kontrollpanel keinen Ton ausgibt, wenn das niedrigste Lautstärkeniveau eingestellt ist. Die Maximallänge des Läutens ist 9 Minuten.

Verzögerung der Single-Zone

Im Falle der Aktivierung und Deaktivierung kann bei dem Sicherheitssystem eine verzögerte Einschaltung für den Einzelsensor eingestellt werden. Die Maximallänge der Zeitverzögerung ist 300 Sekunden.

Betätigung über SMS

Die Systemeinstellung kann durch Versand einer SMS geändert werden. Informationen über das gesamte Angebot der SMS-Befehle rufen Sie durch Versand von einem, zwei oder drei Fragezeichen auf, je nach der Gruppe, in der sich der Befehl befindet. Jeder Befehl hat seinen eigenen numerischen Code.

?

- Deaktivierung - 0

- Aktivierung - 1

-
- Home-Modus - 2
 - Zwei-Wege-Anruf - 3
 - Sprachnachricht hinterlassen - 4
 - Einstellungsanforderung - 00

??

- Telefonnummer für den Warnanruf speichern - 5
- Telefonnummer für die Warn-SMS speichern - 6
- Telefonnummer für die SMS zum RFID-Chip speichern - 7
- Telefonnummer für die Schnellwahl speichern - 8

???

- Zonenbezeichnung - 91-99
- SMS-Bemerkung zu RFID-Chip - 10
- Einlegen und Löschen der verzögerten Einschaltung - 11
- Lautstärke und Länge des Warnsignals - 12
- Deaktivierungspasswort - 13
- Verzögerte Einschaltung einer Einzelzone - 14

Sprachwechsel

Jede Sprache hat ihren vierstelligen Code. Sprache stellen Sie durch Absenden einer SMS mit diesem vierstelligen Passwort an die Telefonnummer der SIM-Karte im Kontrollpanel ein. Nach Empfang der Nachricht wird die Sprache gewechselt und das Kontrollpanel sendet eine SMS als Bestätigung über den erfolgreichen Sprachwechsel zurück.

BEMERKUNG: Sprache können Sie auch über eine Applikation einstellen.

Deaktivierung des Alarms mit Hilfe von SMS

Nach Absendung der SMS mit einem Fragezeichen erscheint auf dem Display eine Liste von Befehlen mit numerischen Codes. Deaktivierung des Alarms hat die Nummer „0“. Durch Absenden dieses Codes an die Telefonnummer der SIM-Karte im Kontrollpanel wird der Alarm deaktiviert. Nach einer erfolgreichen Deaktivierung sendet das Kontrollpanel eine Bestätigungs-SMS.

Aktivierung des Alarms mit Hilfe einer SMS

Die Aktivierung des Alarms funktioniert in gleicher Weise wie die Deaktivierung. Der numerische Code für die Aktivierung ist die Nummer „1“. Durch Absenden dieses Codes an die Telefonnummer der SIM-Karte im Kontrollpanel wird der Alarm deaktiviert. Nach einer erfolgreichen Aktivierung sendet das Kontrollpanel eine Bestätigungs-SMS.

Teilweise Aktivierung des Alarms mit Hilfe einer SMS (Home-Modus)

Teilweise Aktivierung des Alarms in den Home-Modus funktioniert auf die gleiche Weise als die gesamte Aktivierung. Der numerische Code für die Aktivierung ist die Nummer „2“. Durch Absenden dieses Codes an die Telefonnummer der SIM-Karte im Kontrollpanel wird der Alarm deaktiviert. Nach einer erfolgreichen Aktivierung sendet das Kontrollpanel eine Bestätigungs-SMS.

Beidseitige Kommunikation

Durch Absendung des numerischen Codes „3“ an die Telefonnummer der SIM-Karte im Kontrollpanel bringen Sie ein Gesuch um beidseitige Kommunikation bei. Das System ruft sofort Ihre Telefonnummer zurück und Sie können so einen gewöhnlichen Anruf machen.

Sprachnachricht hinterlassen

Durch Absendung des numerischen Codes „4“ an die Telefonnummer der SIM-Karte im Kontrollpanel bringen Sie ein Gesuch um beidseitige Kommunikation bei. Das System ruft sofort Ihre Telefonnummer zurück. Nehmen Sie den Anruf an und hinterlassen Sie eine Nachricht, die maximal 10 Sekunden lang sein kann. Die Nachricht kann rückläufig durch Drücken des RFID-Chiplesers auf dem Kontrollpanel abgespielt werden.

Betätigung des Systems während eines Notanrufs

Im Falle, dass der Alarm aktiviert ist, ruft das Kontrollpanel die voreingestellten Nummern an. Folgende Befehle können durch Drücken der entsprechenden Codes hervorgerufen werden.

Befehl	Der numerische Code
Deaktivierung	0
Aktivierung	1
Ausschalten des akustischen Warnsystems	6
Einschalten des akustischen Warnsystems	9
Zwei-Wege-Anruf	*
Notnachricht abspielen	#

Modus des Sicherheitssystems mit Hilfe einer SMS

Durch Absendung des numerischen Codes „00“ an die Telefonnummer der SIM-Karte im Kontrollpanel bringen Sie ein Gesuch um eine Information über den Status des Sicherheitssystems.

Beispiel:

System ist aktiviert

- Verzögertes Ein- und Ausschalten: 0 Sekunden
- Verzögertes Ein- und Ausschalten der Einzelzone: 30 Sekunden
- Lautstärke des akustischen Warnsignals: 2
- Dauer des akustischen Warnsignals: 5 Minuten
- Passwort für die Deaktivierung: 1234

Nottelefonnummer speichern

Die Notrufnummern sind Telefonnummern, die vom Sicherheitssystem angerufen werden, wenn der Alarm ausgelöst wird oder das Sicherheitssystem deaktiviert ist. Wenn Sie die Liste der Notrufnummern ermitteln wollen, senden Sie den numerischen Code „5“ an die Telefonnummer der SIM-Karte im Kontrollpanel ab.

Kopieren Sie den empfangenen SMS-Text und legen Sie den Text in die neue SMS. Nachfolgend füllen Sie die Telefonnummern aus, die Sie als Notrufnummern haben wollen. Wir empfehlen, die Telefonnummern mit den internationalen Vorwahlen einzugeben. Man kann mehrere Telefonnummern in die Textnachricht einfügen und an die Telefonnummer der SIM-Karte im Kontrollpanel absenden.

Beispiel:

Die Information über die Notrufnummern kann folgendermaßen aussehen:

TEL:

1. 0044123456789
2. 0044123456789
3. 0044123456789
4. 0044123456789
5. 0044123456789

Nach Absendung der Information über neue Telefonnummern bestätigt Ihnen das Kontrollpanel den Empfang und Änderung der Einstellungen.

WICHTIG: Änderungen im System können nur von gespeicherten Telefonnummern durchgeführt werden.

Speichern der Notrufnummer für SMS

Die Notrufnummern für SMS sind Telefonnummern, an die das System eine SMS sendet, wenn ein Alarm ausgelöst wird oder das Sicherheitssystem deaktiviert ist. Wenn Sie die Liste der Notrufnummern für SMS ermitteln wollen, senden Sie den numerischen Code „6“ an die Telefonnummer der SIM-Karte im Kontrollpanel ab.

Kopieren Sie den empfangenen SMS-Text und legen Sie den Text in die neue SMS. Nachfolgend füllen Sie die Telefonnummern aus, die Sie als Notrufnummern haben wollen. Wir empfehlen, die Telefonnummern mit den internationalen Vorwahlen einzugeben. Man kann mehrere Telefonnummern in die Textnachricht einfügen und an die Telefonnummer der SIM-Karte im Kontrollpanel absenden.

Speichern der SMS-Nummer für RFID-Chips

Diese Nummer wird verwendet, wenn der Alarm mit Hilfe des RFID-Chips deaktiviert ist. Wenn Sie die Notrufnummer ermitteln wollen, senden Sie den numerischen Code „7“ an die Telefonnummer der SIM-Karte im Kontrollpanel ab.

Kopieren Sie den empfangenen SMS-Text und legen Sie den Text in die neue SMS. Nachfolgend füllen Sie die Telefonnummern aus, die Sie als Notrufnummern für RFID-Chips haben wollen. Wir empfehlen, die Telefonnummern mit der internationalen Vorwahl einzugeben. Senden Sie die SMS an die Telefonnummer der SIM-Karte im Kontrollpanel.

Speichern der Nummer für die Schnellwahl

Diese Nummer wird für die Schnellwahl verwendet. Die Schnellwahl können Sie durch Drücken der Taste mit dem abgenommenen Telefonhörer hervorrufen. Wenn Sie die Telefonnummer ermitteln wollen, senden Sie den numerischen Code „8“ an die Telefonnummer der SIM-Karte im Kontrollpanel ab.

Kopieren Sie den empfangenen SMS-Text und legen Sie den Text in die neue SMS. Nachfolgend füllen Sie die Telefonnummern aus, die Sie als Nummern für die Schnellwahl haben wollen. Wir empfehlen, die Telefonnummern mit der internationalen Vorwahl einzugeben. Senden Sie die SMS an die Telefonnummer der SIM-Karte im Kontrollpanel.

Änderung der Sensorbezeichnung

Jeder Sensor kann benannt werden. Die ersten neun Sensoren (1-9) können nach Ihren Propositionen in einer Gesamtlänge von maximal 30 Zeichen geändert werden. Die Bezeichnungen der Sensoren 10 und höher können nicht geändert werden. Wenn Sie die Bezeichnung des Sensors ermitteln wollen, senden Sie den numerischen Code „91“-„99“ an die Telefonnummer der SIM-Karte im Kontrollpanel ab.

Kopieren Sie den empfangenen SMS-Text und legen Sie den Text in die neue SMS. Nachfolgend füllen Sie die Bezeichnung des Sensors aus und senden Sie diese an die Telefonnummer der SIM-Karte im Kontrollpanel zurück.

Benennung des RFID-Chips

RFID-Chips können benannt werden. Wenn der Chip-Inhaber den Alarm deaktiviert, das System sendet eine Textnachricht an die Telefonnummer, die sie vorher gewählt haben.

WICHTIG: Die SMS-Absendung funktioniert nur im Fall, dass der Chip benannt ist und eine Telefonnummer des Administrators eingestellt ist, an die die SMS abgesandt werden soll.

Änderung der Bezeichnung des RFID-Chips

Jeder RFID-Chip kann benannt werden. Wenn Sie die Bezeichnung des Chips ermitteln wollen, senden Sie den numerischen Code „10“ an die Telefonnummer der SIM-Karte im Kontrollpanel ab.

Kopieren Sie den empfangenen SMS-Text und legen Sie den Text in die neue SMS. Nachfolgend füllen Sie die Bezeichnungen der Chips. Man kann mehrere Namen in die Textnachricht einfügen und zurück an die Telefonnummer der SIM-Karte im Kontrollpanel absenden.

Beispiel:

Die Information über die Bezeichnungen der Einzelchips kann folgendermaßen aussehen:

Ändern Sie die Bezeichnung des RFID-Chips:

1. Vati
2. Mutti
3. Thomas
4. Sara

Änderung der verzögerten Einschaltung

Im Falle der Aktivierung und Deaktivierung kann bei dem Sicherheitssystem eine verzögerte Einschaltung eingestellt werden. Wenn die verzögerte Einschaltung eingestellt ist, gibt das Kontrollpanel jede Sekunde einen Piepton aus. In den letzten 15 Sekunde wird die Frequenz der Pieptöne erhöht. Wenn Sie die Länge der verzögerten Einschaltung ermitteln wollen, senden Sie den numerischen Code „11“ an die Telefonnummer der SIM-Karte im Kontrollpanel ab.

Kopieren Sie den empfangenen SMS-Text und legen Sie den Text in die neue SMS. Nachfolgend stellen Sie die Länge der verzögerten Einschaltung ein und senden Sie diese an die Telefonnummer der SIM-Karte im Kontrollpanel zurück. Die Maximallänge der verzögerten Einschaltung ist 300 Sekunden.

Einstellung der Länge und Lautstärke des Alarms

Wenn Sie die Länge und Lautstärke des Alarms ermitteln wollen, senden Sie den numerischen Code „12“ an die Telefonnummer der SIM-Karte im Kontrollpanel ab.

Kopieren Sie den empfangenen SMS-Text und legen Sie den Text in die neue SMS. Nachfolgend stellen Sie die Länge und Lautstärke des Alarms ein und senden Sie diese an die Telefonnummer der SIM-Karte im Kontrollpanel zurück.

Passwortänderung für die Deaktivierung des Alarms

Wenn Sie das Passwort für die Deaktivierung des Alarms ermitteln wollen, senden Sie den numerischen Code „13“ an die Telefonnummer der SIM-Karte im Kontrollpanel ab.

Kopieren Sie den empfangenen SMS-Text und legen Sie den Text in eine neue SMS. Nachfolgend stellen Sie das neue Passwort für die Deaktivierung des Alarms ein und senden Sie diese an die Telefonnummer der SIM-Karte im Kontrollpanel zurück.

Einstellung des verzögerten Ein- und Ausschalten der Einzelzone

Im Falle der Aktivierung und Deaktivierung kann bei dem Sicherheitssystem die verzögerte Einschaltung für die Einzelzone eingestellt werden. Wenn Sie die Länge der verzögerten Einschaltung der Einzelzone ermitteln wollen, senden Sie den numerischen Code „14“ an die Telefonnummer der SIM-Karte im Kontrollpanel ab.

Kopieren Sie den empfangenen SMS-Text und legen Sie den Text in die neue SMS. Nachfolgend stellen Sie die Länge der verzögerten Einschaltung ein und senden Sie diese an die Telefonnummer der SIM-Karte im Kontrollpanel zurück. Die Maximallänge der verzögerten Einschaltung ist 300 Sekunden.

Löschen der Sensoren, RFID-Chips und der Fernbedienungen aus dem System

Sämtliches Zubehör (Sensoren, RFID-Chips und Fernbedienungen) können durch dreifaches Drücken des Schutzschalters an der Rückseite des Kontrollpanels in drei Sekunden ausgeschaltet werden. Das Kontrollpanel gibt zwei Pieptöne aus, wenn das Zubehör gelöscht ist.

Löschen der Sensoren aus dem System

Im Falle der Aktivierung und Deaktivierung kann bei dem Sicherheitssystem die verzögerte Einschaltung für die Einzelzone eingestellt werden. Wenn Sie die Länge der verzögerten Einschaltung der Einzelzone ermitteln wollen, senden Sie den numerischen Code „14“ an die Telefonnummer der SIM-Karte im Kontrollpanel ab.

Der numerische Code für das Löschen der Sensoren aus dem System ist „21“. Durch Absendung dieses Codes an die Telefonnummer der SIM-Karte im Kontrollpanel werden die Sensoren aus dem System gelöscht. Nach einer erfolgreichen Aktivierung sendet das Kontrollpanel eine Bestätigungs-SMS.

Löschen der RFID-Chips aus dem System

Der numerische Code für das Löschen der RFID-Chips aus dem System ist „22“. Durch Absendung dieses Codes an die Telefonnummer der SIM-Karte im Kontrollpanel werden die RFID-Chips aus dem System gelöscht. Nach einer erfolgreichen Aktivierung sendet das Kontrollpanel eine Bestätigungs-SMS.

Löschen der Fernbedienungen aus dem System

Der numerische Code für das Löschen der Fernbedienungen aus dem System ist „21“. Durch Absendung dieses Codes an die Telefonnummer der SIM-Karte im Kontrollpanel werden die Fernbedienungen aus dem System gelöscht. Nach einer erfolgreichen Aktivierung sendet das Kontrollpanel eine Bestätigungs-SMS.

Rückstellung des Systems in die Fabrikeinstellungen

Der numerische Code für die Rückstellung des Systems in die Fabrikeinstellungen ist „0000“. Durch Absendung dieses Codes an die Telefonnummer der SIM-Karte im Kontrollpanel wird das System wieder in die ursprüngliche Einstellung gebracht. Nach einem erfolgreichen Reset sendet das Kontrollpanel eine Bestätigungs-SMS.

Weitere SMS-Hinweise

Diese Hinweise werden an die als erste gespeicherte Telefonnummer für Hinweise gesendet. Sie machen aufmerksam:

- Beim niedrigen Batteriestand im Kontrollpanel oder in den Sensoren

-
- Falls der Energieanschluss zu dem Kontrollpanel kollabiert
 - Wenn der Schutzschalter an den Sensoren oder dem Kontrollpanel aktiviert ist (die SMS erhalten alle Telefonnummern).

Aktivierung und Deaktivierung mit einem Anruf kostenlos

Das Sicherheitssystem kann durch einen Anruf an die Telefonnummer der SIM-Karte im Kontrollpanel aktiviert werden. Sobald Sie das Läuten hören, hängen Sie ab. Das Kontrollpanel ruft Sie an der gleichen Telefonnummer zurück. Dadurch ist der Alarm aktiviert.

Das Sicherheitssystem kann durch einen Anruf an die Telefonnummer der SIM-Karte im Kontrollpanel deaktiviert werden. Halten Sie den Anruf, bis sich das System nicht selbst deaktiviert. Das Kontrollpanel ruft Sie nicht zurück, der Alarm ist dadurch deaktiviert.

WICHTIG: Bei der Aktivierung und Deaktivierung ist wichtig, die Sprachbox auf der SIM-Karte im Kontrollpanel auszuschalten.

Fernbedienung

Produktabbildung



Aktivierung

Wenn Sie den Alarm aktivieren wollen, drücken Sie die Taste „SPERREN“ auf der Fernbedienung. Die Diode an der Bedienung leuchtet auf und ein Piepton ertönt. So ist der Alarm aktiviert.

Deaktivierung

Wenn Sie den Alarm deaktivieren wollen, drücken Sie die Taste „ENTSPERREN“ auf der Fernbedienung. Die Diode an der Bedienung leuchtet auf und ein doppelter Piepton ertönt. So ist der Alarm deaktiviert.

Home-Modus

Wenn Sie den Home-Modus aktivieren wollen, drücken Sie die Taste „HOME“ auf der Fernbedienung. Alle Sensoren in der Normalgruppe werden aktiviert. Alle Sensoren in der Home-Gruppe werden nicht aktiviert. Ihr Zuhause ist dadurch teilweise gesichert.

Stiller Modus

Wenn Sie den stillen Modus aktivieren wollen, halten Sie die Taste „HOME“ an der Fernbedienung für eine Sekunde gedrückt und dann drücken Sie die Taste „SPERREN/ENTSPERREN“ für drei Sekunden. Das Sicherheitssystem ist aktiviert/deaktiviert ohne irgendwelche Töne. Das Sicherheitssystem kann also betätigt werden, ohne die Nachbarn zu stören.

Notruf

Durch Drücken der Taste SOS an der Fernbedienung wird sofort der Alarm ausgelöst, ungeachtet, ob das Sicherheitssystem aktiviert oder deaktiviert ist.

Anschluss der Fernbedienung

Wollen Sie die Fernbedienung koppeln, geben Sie das Passwort ins Kontrollpanel ein und drücken Sie

die Taste „AUFNAHME“. Die Taste leuchtet auf. Danach drücken Sie eine beliebige Taste an der Fernbedienung und ein Piepton ertönt. Die Fernbedienung ist dadurch gekoppelt. Wenn Sie an dem Kontrollpanel einen doppelten Piepton hören, wurde die Bedienung schon vorher gekoppelt.

RFID-Chips

RFID-Chips werden für die Deaktivierung des Sicherheitssystems verwendet. Das System kann man durch Zulegen zum RFID-Chipler deaktivieren.

Anschluss der neuen RFID-Chips

Wollen Sie neue RFID-Chips koppeln, geben Sie das Passwort ins Kontrollpanel ein und drücken Sie die Taste „AUFNAHME“. Die Taste leuchtet auf. Jetzt halten Sie die RFID-Chips in der Nähe des RFID-Chiplers auf dem Kontrollpanel. Sobald Sie einen Piepton hören, ist der RFID-Chip gekoppelt. Wenn Sie an dem Kontrollpanel einen doppelten Piepton hören, wurde die Bedienung schon vorher gekoppelt.

WICHTIG: RFID-Chips funktionieren nur wenn das Kontrollpanel zum elektrischen Spannung angeschlossen ist.

Sensoren

Das Warnsystem ist am effektivsten, wenn die Sensoren gut aufgestellt sind. Bestimmen Sie, welche Stellen Sie kontrollieren können und dort stellen Sie die Sensoren auf. Wir empfehlen, das Kontrollpanel in der Nähe der Eingangstür aufzustellen. Der Magnetdetektor ist bestimmt für Befestigung an Fenster, Türen oder Terrassentüren. Platzieren Sie den Sensor bestenfalls in eine Ecke des Raumes, damit der Sensor einen Überblick über den ganzen Raum hat. Platzieren Sie den Rauchdetektor auf die Decke des Raumes und den Wasserdetektor ins Badezimmer, bzw. in die Küche nahe des Spülbeckens, Waschbeckens oder der Badewanne.

PIR-Bewegungssensor

PIR sensor pohybu dokáže rozeznat malá domácí zvířata, a ty tak nespustí alarm v době, kdy nejste doma a máte bezpečnostní systém aktivován.

Produktabbildung

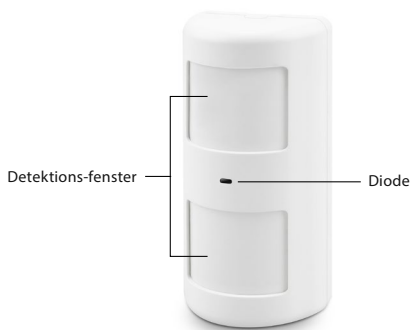

1. Detektionsfenster
2. Diode
3. Wandhalter

Diode

Fortlaufendes Blinken: der Bewegungssensor führt ein Auto-Test durch

Einmaliges Blinken: Bewegung detektiert

Doppeltes Blinken: Drei-Minuten-Testen ist beendet, der Sensor schaltet in den Sparmodus um

Blinken alle 3 Sekunden: Hinweis auf entladene Batterie

BEMERKUNG: Wenn die Batterie entladen ist, sendet das Gerät einen SMS-Hinweis.

Produktabbildung innen

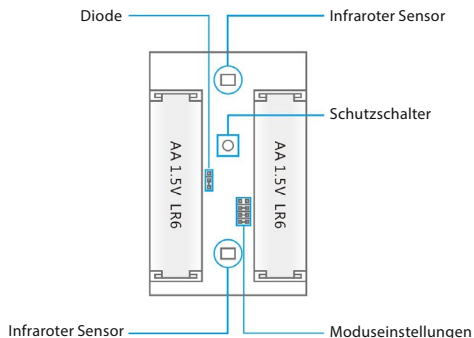

Entfernen Sie vorsichtig das Gehäuse von der Rückseite des Sensors.

Infrarote Sensoren

Infrarote Sensoren detektieren die Bewegung. Halten Sie die Sensoren daher sauber. Berühren Sie die Sensoren nicht.

Schutzschalter

Wenn Sie das Gehäuse des PIR-Bewegungssensors öffnen, sendet der Schutzschalter ein Signal ins Kontrollpanel.

Diode

Die Diode auf der Vorderseite des PIR-Bewegungssensors kann durch Versetzung der Überbrückung ein- oder ausgeschaltet werden.

Rückseite des PIR-Bewegungssensors

Testmodus

Durch Drücken der Prüftaste nach Beenden des Auto-Tests sendet der PIR-Bewegungssensor ein Signal ins Kontrollpanel (die Diode blinkt).

Sparmodus

PIR-Bewegungssensor schaltet automatisch in den Sparmodus um, wenn er eine Bewegung zweimal in drei Minuten vermerkt. Wenn der Sensor in weiteren drei Minuten eine Bewegung vermerkt, schaltet er zurück in den Arbeitsmodus um. Während dieser drei Minuten darf der Sensor nicht aktiviert werden und sendet dem Kontrollpanel kein Signal ab. Im Falle, dass der Sensor eine Bewegung während dieser drei Minuten detektiert, verlängert sich der Sparmodus um weitere drei Minuten.

Anschluss des PIR-Bewegungssensors

WICHTIG: Im Falle, dass Sie den PIR-Bewegungssensor koppeln, sorgen Sie dafür, dass keine andere Sensoren das Ereignis aufnehmen. Decken Sie also die Sensoren oder tragen Sie die Sensoren kurzzeitig in einen Raum, wo keine Bewegung ist. Die Sensoren, die im Lieferumfang enthalten sind, sind standardmäßig mit dem Kontrollpanel gekoppelt.

Wollen Sie den PIR-Sensor der Bewegung koppeln, geben Sie das Passwort ins Kontrollpanel ein und drücken Sie die Taste „AUFNAHME“. Die Taste leuchtet auf. Drücken Sie die Prüftaste an der Rückseite des Sensors zweimal. Sobald Sie einen Piepton hören, ist der PIR-Sensor gekoppelt. Wenn Sie an dem Kontrollpanel einen doppelten Piepton hören, wurde die Bedienung schon vorher gekoppelt.

Installation des PIR-Bewegungssensors

Installieren Sie den Sensor nicht direkt an Fenster, in der Nähe von Klimaanlage, Heizung, Kühlschrank, Backrohr, in direktes Sonnenlicht und an Stellen, wo sich die Temperatur oft ändert. Vermeiden Sie die Installierung von zwei Sensoren gegenüber und in die Reichweite des Sensors.

BEMERKUNG: Ideale Höhe für die Installation des Sensors ist 2,2 m.

Befestigen Sie den Sensorhalter mit Schrauben, die im Lieferumfang enthalten sind. Schieben Sie dann den Sensor in den Halter ein. Stellen Sie die richtige Richtung des Sensors, damit er die gewünschte Fläche deckt. Überprüfen Sie die Funktion des Sensors durch Überschaltung in den Testmodus.

WICHTIG: Wenn Sie die Funktion der Tiererkennung verwenden, bewegen Sie den Sensor nicht nach oben und unten.

Testen des PIR-Bewegungssensors

1. Sobald der Bewegungssensor installiert und aktiviert ist, können Sie es prüfen. Drücken Sie einmal die Prüftaste und gehen Sie im Raum von links nach rechts und von rechts nach links.
2. Sobald der Sensor eine Bewegung vermerkt, blinkt die Diode einmal.
3. Richten Sie den Einstellungswinkel des Sensors ein, wenn es nötig ist. Wiederholen Sie diesen Vorgang, bis Sie den gewünschten Ergebnis reichen.

Magnetsensor

Produktabbildung



Diode

Einmaliges Blinken: Öffnen der Tür/des Fensters detektiert
Blinken alle 3 Sekunden: Hinweis auf entladene Batterie

BEMERKUNG: Wenn die Batterie entladen ist, sendet das Gerät einen SMS-Hinweis.

Produktabbildung innen

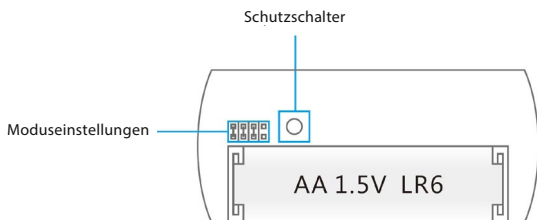

Schutzschalter

Im Falle, dass Sie das Gehäuse des Magnetsensors öffnen, sendet der Schutzschalter ein Signal ins Kontrollpanel ab.

Installationstipps

Installation des Magnetsensors

Der Magnetsensor kann an Fenster, Türen oder andere Objekte installiert werden, die man öffnen und schließen kann. Der Sensor besteht aus zwei Teilen, der größere Teil ist der Sensor, der kleinere Teil ist der Magnet mit dem Fühler. Befestigen Sie den Sensor auf den Rahmen und den Magnet auf den beweglichen Teil.

Die Diode auf dem richtig installierten Magnetsensor blinkt einmal, wenn beide Teile um mehr als 1 cm getrennt werden. Die Entfernung der beiden Teile im geschlossenen Zustand darf also nicht größer als 1 cm sein.

Befestigen Sie beide Teile des Magnetsensors mit einem beidseitigen Klebeband oder mit Schrauben.

Wir empfehlen nicht, den Magnethalter auf eine Metalloberfläche oder auf Stellen mit vielen Metallteilen zu installieren. Kontrollieren Sie, ob die Diode blinkt, wenn das Fenster oder die Tür geöffnet werden.

WICHTIG: Auf beiden Teilen des Magnethalters ist ein Pfeil abgebildet. Die Teile müssen so befestigt werden, dass die Pfeile aufeinander gerichtet sind.

Anschluss des Magnethalters

1. Vergewissern Sie sich, dass der Sensor neben dem Magnet in einer Entfernung von weniger als 1 cm befestigt ist.
2. Geben Sie das Passwort ins Kontrollpanel ein und drücken Sie die Taste „AUFNAHME“.
3. Die Taste für Aufnahme leuchtet auf.
4. Trennen Sie die beide Teile auf eine Entfernung von mehr als 1 cm voneinander.
5. Der Sensor vermerkt das Ereignis. Das Kontrollpanel piept einmal, wenn der Sensor erfolgreich gekoppelt ist. Wenn Sie an dem Kontrollpanel einen doppelten Piepton hören, wurde die Bedienung schon vorher gekoppelt.

Ausgang des Elektroschlusses

Das Konnektor PUSH und GND des Elektroschlusses kann an das Konnektor PUSH und GND auf der Rückseite des Kontrollpanels angeschlossen werden.

Sobald Sie das Sicherheitssystem deaktivieren, das mit dem Elektroschloss verbunden ist, das Kontrollpanel sendet ein Signal ins Elektroschloss und dieser wird automatisch entsperrt.

BEMERKUNG: Die Tür mit einem Elektroschloss wird beim Ausfall der Stromversorgung automatisch entsperrt. Wir empfehlen ausdrücklich, eine Netzersatzanlage anzuschließen.

Installation des Kontrollpanels

Das Kontrollpanel kann direkt an die Wand oder mit Hilfe eines Gestells auf jede waagrechte Oberfläche befestigt werden. Sämtliches Zubehör ist im Lieferumfang enthalten.

Wandinstallation

Das Kontrollpanel wird mit Hilfe des Halters und der Schrauben an die Wand befestigt, die im Lieferumfang enthalten sind. Schieben Sie das Kontrollpanel in den Halter von oben nach unten. Der Halter sichert, dass der Schutzschalter immer gedrückt ist.

Installation auf eine waagrechte Oberfläche

Mit Hilfe des Gestells können Sie das Kontrollpanel auf jede waagrechte Oberfläche befestigt werden. Schieben Sie das Gestell in das Kontrollpanel von oben nach unten ein. Das Gestell sichert, dass der Schutzschalter immer gedrückt ist.

WICHTIG: Drücken Sie den Schutzschalter mehrmals. Das bewirkt einen Systemreset.

Einstellung der Sensoren in Modi

Jeder Sensor kann in einen der vier möglichen Modi eingeordnet werden. Das Sicherheitssystem erkennt den Homemodus, den Normalmodus, 24-Stunden-Modus und den Modus für die Einzelzone.

WICHTIG: Bevor Sie das Sicherheitssystem einstellen, entscheiden Sie sich, welchen Sensor Sie in welche Gruppe einordnen. Wenn Sie Sensorgruppe wechseln möchten, müssen Sie den Sensor vom Kontrollpanel abschalten.

Die unten angeführte Abbildungen stellen die Switch-Einstellungen in den Sensoren für Einzelgruppen dar.

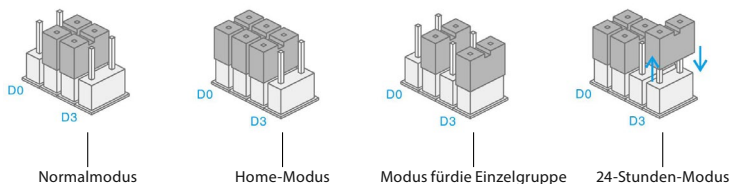

Normalmodus

Die gelieferten Magnetdetektoren, die im Lieferumfang enthalten sind, sind standardmäßig im Normalmodus. Sie sind als D0, D1 und D2 eingestellt. Im Normalmodus sind die Sensoren immer aktiviert, wenn der Alarm aktiviert ist.

Home-Modus

Der gelieferte Bewegungssensor, der im Lieferumfang enthalten ist, ist standardmäßig im Normalmodus. Die Bewegungssensoren sind als D0 und D1 eingestellt. Wenn der Home-Modus eingestellt ist, im Falle einer Störung senden die Sensoren in dieser Gruppe ein Signal ins Kontrollpanel ab, der Alarm wird aber nicht ausgelöst. Im Normalmodus senden die Sensoren im Falle einer Störung ein Signal ins Kontrollpanel und der Alarm wird ausgelöst. Der Home-Modus ermöglicht es, den Haushalt teilweise abzusichern und gleichzeitig sich frei im Haus oder in der Wohnung zu bewegen.

Modus für die Einzelgruppe

Die Detektoren können auf verzögerte Einschaltung eingestellt werden, einzeln oder als Gruppe. Die angeführte Einstellung wird gewöhnlich für Magnetdetektoren der Türen oder Fenster verwendet. Wenn z.B. der Benutzer die Fernbedienung nicht bei sich führt, hat er nach dem Öffnen der Tür genug Zeit für die Deaktivierung des Alarms, bevor der Warnsignal ausgelöst wird.

24-Stunden-Modus

Einstellung der Sensoren in den 24-Stunden-Modus wird z.B. beim Rauchdetektor als Standardeinste-

llung empfohlen. Wenn sich der Sensor im 24-Stunden-Modus befindet, ist er aktiv und wenn es nötig ist, sendet er das Signal ins Kontrollpanel, ungeachtet ob das System aktiv ist oder nicht.

Änderung der Sensorbezeichnung

Gelieferte Bewegungsdetektoren und Magnetdetektoren sind mit dem System gekoppelt. Jeder Sensor ist numeriert, je nach dem, in welcher Folge er gekoppelt wurde (Zone 1 - Zone 9). Die Bezeichnungen der einzelnen Sensoren können nachfolgend geändert werden.

Testmodus

Das System kann in den Testmodus eingestellt werden. Wenn es zu einem Ereignis kommt gibt das System in diesem Modus drei Pieptöne aus, anstatt eines lauten akustischen Warnsignals. Der Testmodus wird eingeschaltet, wenn Sie die Taste „ENTSPERREN“ dreimal hintereinander drücken. Der Testmodus ist aktiviert, wenn das Kontrollpanel einen Piepton ausgibt. Nach 10 Minuten schaltet das System automatisch vom Testmodus um. Der Testmodus kann manuell ausgeschaltet werden, wenn Sie die Taste „SPERREN“ drücken.

Technische Parameter

Kontrollpanel

Stromversorgung	12V DC 500 mA
Netzfrequenz	850/900/1800/1900 MHz
Strom im Bereitschaftsmodus	110 mA
Strom bei Alarmaktivierung	340 mA
Reichweite der Sensoren vom Kontrollpanel	Bis 80 m (im Freiraum)
Reservebatterie	Li-Ion-Batterie 3,7V 800 mA, BL-5B (2x)
Eingebaute Sirene	95 dB
Maximalmenge des angeschlossenen Zubehörs	10x Fernbedienung 50x Sensor 50x RFID-Chip
Radiofrequenz	315 MHz oder 433,92 MHz
Material	ABS-Kunststoff + Acryl-Kunststoff
Betriebstemperatur	-10 bis +50° C
Betriebsfeuchtigkeit	Bis 80 % (nicht kondensiert)
Abmessungen	188 x 132 x 26 mm

PIR-Bewegungssensor

Stromversorgung	3V DC (2 x AA 1,5V LR6)
Strom im Bereitschaftsmodus	90 uA
Strom bei der Alarmaktivierung	9,5 mA
Reichweite des Sensors	bis 8 m / 110°
Erkennung der Tiere	ca. bis 25 kg
Reichweite des Sensors von dem Kontrollpanel	Bis 80 m (im Freiraum)
Radiofrequenz	315 MHz oder 433,9 MHz
Material	ABS-Kunststoff
Betriebstemperatur	-10 bis +50° C
Betriebsfeuchtigkeit	Bis 80% (nicht kondensiert)
Abmessungen des Sensors	108 x 52 x 36,8 mm
Abmessungen des Halters	52 x 30 x 26,5 mm

Magnethalter

Stromversorgung	1,5V DC (1 x AA 1,5V LR6)
Strom im Bereitschaftsmodus	35 uA
Strom bei der Alarmaktivierung	10 mA
Reichweite des Sensors von dem Kontrollpanel	Bis 80 m (im Freiraum)

Radiofrequenz	315 MHz nebo 433,92 MHz
Material	ABS-Kunststoff
Betriebstemperatur	-10 až +50° C
Betriebsfeuchtigkeit	Bis 80% (nicht kondensiert)
Abmessungen des Sensors	71 x 34 x 17,5 mm
Abmessungen des Magnets	51 x 12 x 13,5 mm

Fernbedienung

Stromversorgung	DC 3V
Strom	7 mA
Reichweite der Bedienung von dem Kontrollpanel	Bis 80 m (im Freiraum)
Radiofrequenz	315 MHz oder 433,9 MHz
Material	ABS + PC -Kunststoff
Betriebstemperatur	-10 bis +50° C
Betriebsfeuchtigkeit	Bis 80% (nicht kondensiert)
Abmessungen	58 x 31 x 9,5 mm

RFID-Chip

Schaltkreis	EM4100 CMOS
Radiofrequenz	125 KHz
Abmessungen	30 x 30 x 6 mm

Elektroerzeugnisse sollten nicht mit Restmüll beseitigt werden. Nach der europäischen Richtlinie 2002/96/EC über den Elektroabfall und über die Elektroausrüstung und ihre Bestandteile müssen sie gesondert in Sammelstellen abgegeben werden.

HINWEIS: Im Falle, dass Sie die Batterie im Gerät für einen unzulässigen Batterietyp tauschen, entsteht ein Risiko der Beschädigung oder Verbrennung. Verwenden Sie nur zulässige Batterietypen gemäß den in den Tabellen angegebenen technischen Parametern.

Problemlösung

Im Falle, das das Sicherheitssystem Shield by LAMAX Tech nicht richtig funktioniert, versuchen Sie folgende Lösungen vorzunehmen.

Das Kontrollpanel schaltet nicht ein.

- Vergewissern Sie sich, dass die Stromversorgung richtig angeschlossen ist.
- Vergewissern Sie sich, dass das Gerät eingeschaltet ist.

Die Fernbedienung funktioniert nicht

- Kontrollieren Sie, ob die Diode beim Drücken der Taste des offenen Schlosses aufleuchtet.
- Kontrollieren Sie, ob die Bedienung richtig mit dem Kontrollpanel gekoppelt ist.
- Vergewissern Sie sich, dass die Entfernung zwischen der Fernbedienung und dem Kontrollpanel nicht zu groß ist.

Der Magnetsensor funktioniert nicht

- Kontrollieren Sie, ob die Diode beim Öffnen/Schließen des Fensters aufleuchtet.
- Vergewissern Sie sich, dass die Entfernung zwischen der Fernbedienung und dem Kontrollpanel nicht zu groß ist.
- Kontrollieren Sie, ob das Sicherheitssystem aktiviert ist.
- Kontrollieren Sie, ob die Entfernung zwischen dem Sensor und dem Magnet kleiner als 1 cm ist.

Der PIR-Bewegungssensor vermerkt das Ereignis, das Kontrollpanel löst aber den Alarm nicht aus.

- Drücken Sie die Prüftaste auf dem Sensor, wenn das Sicherheitssystem aktiviert ist. Wenn das Kontrollpanel keinen Alarm auslöst, koppeln Sie wieder das Kontrollpanel mit dem Sensor.
- Vergewissern Sie sich, dass die Entfernung zwischen dem Sensor und dem Kontrollpanel nicht zu groß ist.
- Kontrollieren Sie, ob sich der Sensor nicht im Sparmodus befindet.
- Kontrollieren Sie, ob die Batterie nicht entladen ist.

Das Kontrollpanel antwortet auf die Befehle mit Hilfe der SMS nicht.

- Kontrollieren Sie, ob die SIM-Karte richtig eingefügt ist.
- Stellen Sie sicher, dass die SIM-Karte vor der Systemeinstaltung eingelegt wurde.
- Kontrollieren Sie, ob die SIM-Karte in Standard GSM ist.
- Kontrollieren Sie, ob der Kredit der SIM-Karte aktiviert ist.
- Kontrollieren Sie, ob die SMS und Anrufe an der SIM-Karte aktiviert sind.

Wenn der Alarm ausgelöst wird, bekommen Sie keine SMS.

- Kontrollieren Sie, ob die Notrufnummer in den Speicher des Kontrollpanels gespeichert wurde.
- Im Falle, dass der Alarm ausgelöst ist, deaktivieren Sie ihn nicht sofort, sonst wird der Anruf unterbrochen.
- Kontrollieren Sie, ob der Kredit der SIM-Karte aktiviert ist.

Das Sicherheitssystem löst den Alarm aus, gibt aber keinen Ton aus.

- Kontrollieren Sie, ob der Schall auf dem Kontrollpanel nicht gesenkt ist. Stellen Sie den akustischen Warnsignal mit Hilfe der SMS oder Applikation neu ein.

Die Gebrauchsdauer der Batterie im Magnetsensor

- Der Magnet ist durch eine AA-Batterie versorgt, die eine Gebrauchsdauer von ca. 8-12 Monate hat. Es hängt von der Frequenz des Kommens und Gehens ab.

Die Gebrauchsdauer der Batterie im PIR-Bewegungssensor

- Der Sensor ist durch zwei AA-Batterien versorgt, die eine Gebrauchsdauer von ca. 8-12 Monate haben. Es hängt von der Frequenz des Kommens und Gehens ab.

Das Kontrollpanel reagiert auf den RFID-Chip nicht.

- Das Kontrollpanel reagiert auf den RFID-Chip, nur wenn es ins Stromnetz angeschlossen ist.
- Kontrollieren Sie, ob der RFID-Chip mit dem Kontrollpanel gekoppelt ist. Wenn nicht, koppeln Sie es.

Das Kontrollpanel sendet keine SMS nach der Aktivierung/Deaktivierung über den RFID-Chip.

- Kontrollieren Sie, ob die Notrufnummer und der Name des RFID-Chips gespeichert ist.

Der Sensor, die Fernbedienung und weiteres Zubehör reagieren nicht, nachdem Sie das Kontrollpanel verschoben haben.

- Drücken Sie den Schutzschalter auf der Rückseite des Kontrollpanels dreimal hintereinander in drei Sekunden. Sämtliche Verbindungen zwischen dem Kontrollpanel und dem Zubehör werden gelöst. Vergewissern Sie sich, dass Sie den Alarm während der Installation des Kontrollpanels durch mehrfaches Drücken nicht aktivieren.

Sie haben eine SMS erhalten, dass die Telefonnummer nicht autorisiert ist.

- Die SIM-Karte ist auf die Anzeige des Anrufenden eingestellt
- Die Telefonnummer ist als die Notrufnummer des Alarms eingestellt.

Die Diode des GSM-Netzes blinkt.

- Wenn die Diode des GSM-Netzes einmal pro Sekunde blinkt, das Netz wird ausgesucht. Wenn die Diode des GSM-Netzes einmal in zwei Sekunden blinkt, das Netz wurde gefunden.

Der Bewegungssensor arbeitet nicht richtig.

- Wenn der PIR-Bewegungssensor ein Ereignis zweimal in drei Minuten vermerkt, schaltet er automatisch in den Sparmodus. Wenn der Sensor in weiteren drei Minuten eine Bewegung vermerkt, schaltet er zurück in den Normalmodus um. Während dieser drei Minuten ist der Sensor nicht aktiv und sendet kein Signal ins Kontrollpanel ab. Wenn während weiteren drei Minuten eine Bewegung vermerkt wird, der Sparmodus wird verlängert.

Exklusiver Einführer der LAMAX Produkte für die EU:

elem6 s.r.o., Braškovská 308/15, 16100 Prag 6
<http://www.lamax-electronics.com>.

Druckfehler und Änderungen in der Betriebsanleitung sind vorbehalten.

Shield by LMAXTECH

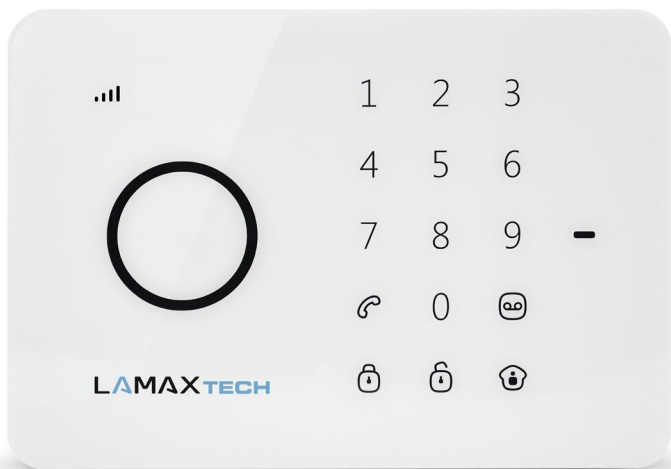

UŽIVATELSKÁ PŘÍRUČKA

OBSAH

Princip fungování systému	2
Ovládání bezpečnostního systému	3
Ovládání kontrolního panelu	3
Aktivace systému (Normální skupina).....	3
Částečná aktivace systému (Domácí skupina).....	3
Deaktivace systému na kontrolním panelu.....	3
Deaktivace systému pomocí RFID čipu	3
Nahrávání a přehrávání hlasové zprávy	3
Rychlá volba.....	3
Telefonní hovor.....	3
Nahrávání zprávy nouzového hovoru.....	3
Uvedení systému do továrního nastavení.....	3
Ovládání pomocí aplikace pro Android a iOS	4
Vytvoření účtu	4
Nastavení bezpečnostního systému pomocí aplikace	4
Ovládání přes SMS	6
Změna jazyku	7
Deaktivace alarmu pomocí SMS	7
Aktivace alarmu pomocí SMS	7
Částečná aktivace alarmu pomocí SMS (Domácí mód)	7
Oboustranná komunikace	7
Zanechání zprávy	7
Ovládání systému během nouzového volání	7
Status bezpečnostního systému pomocí SMS	8
Uložení nouzového telefonního čísla.....	8
Uložení nouzového telefonního čísla pro SMS.....	8
Uložení SMS čísla pro RFID čipy.....	8
Uložení čísla pro rychlou volbu.....	8
Změna názvu senzoru.....	9
Pojmenování RFID čipu	9
Změna názvu RFID čipu.....	9
Změna zpožděného zapnutí.....	9
Nastavení délky a hlasitosti alarmu.....	9
Změna hesla pro deaktivaci alarmu.....	9
Nastavení zpožděného vypnutí jednotlivé zóny.....	9
Smazání senzorů, RFID čipů a dálkových ovládaní ze systému	10
Smazání senzorů ze systému	10
Smazání RFID čipů ze systému	10
Smazání dálkových ovladačů ze systému.....	10
Uvedení systému do továrního nastavení.....	10
Další SMS upozornění	10
Aktivace a deaktivace telefonním hovorem zdarma	10
Dálkové ovládání	11
Nákes produktu	11
Aktivace	11
Deaktivace.....	11
Domácí mód.....	11
Tichý mód.....	11
Nouzové volání	11
Připojení nového dálkového ovládání.....	11

RFID čipy	11
Připojení nových RFID čipů.....	11
Senzory	12
PIR senzor pohybu	12
Nákres produktu	12
Dioda.....	12
Nákres produktu zevnitř.....	13
Infračervené senzory.....	13
Ochranný spínač.....	13
Dioda.....	13
Testovací mód	13
Úsporný mód	13
Připojení PIR senzoru pohybu	13
Instalace PIR senzoru pohybu.....	13
Testování PIR senzoru pohybu	14
Magnetický senzor.....	14
Nákres produktu	14
Dioda.....	14
Nákres produktu zevnitř.....	14
Tipy pro instalaci	15
Instalace magnetického senzoru	15
Výstup elektrického zámku	15
Instalace kontrolního panelu.....	15
Sestavování senzorů do režimů.....	15
Normální mód	16
Domácí mód.....	16
Mód pro jednotlivou skupinu.....	16
24 hodinový mód.....	16
Změna pojmenování senzoru	16
Testovací mód	16
Technické parametry	17
Kontrolní panel.....	17
PIR senzor pohybu	17
Magnetický držák.....	17
Dálkový ovladač	18
RFID čip	18
Řešení problémů.....	18

Nákres produktu

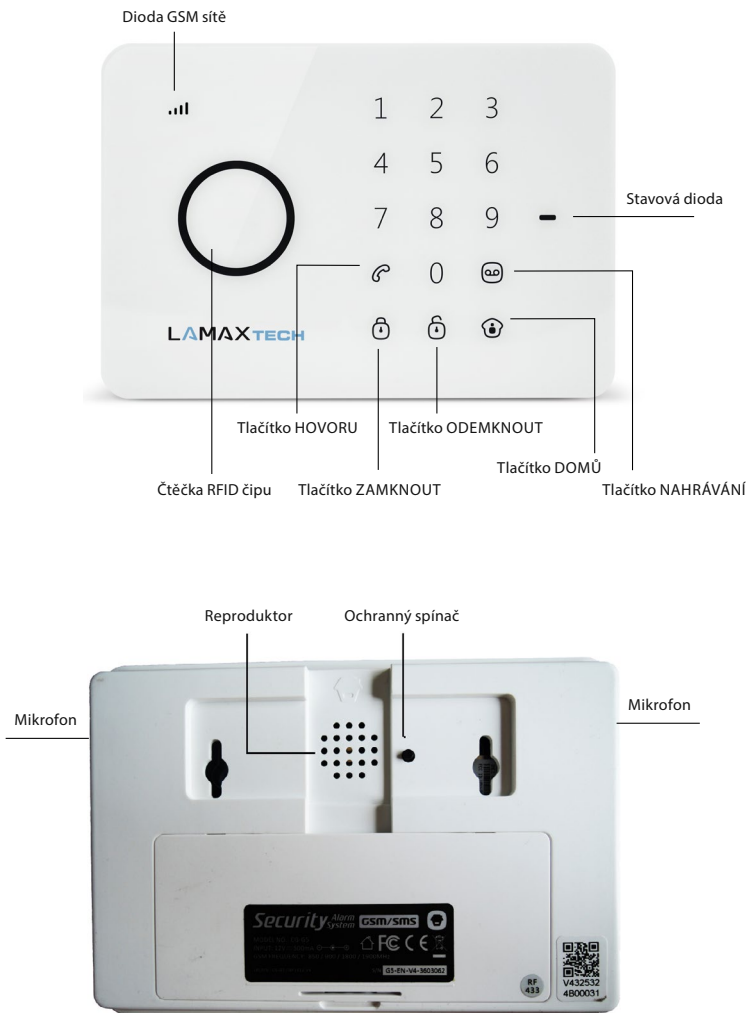

Princip fungování systému

V případě, že senzory zaznamenají událost, pošlou signál do kontrolního panelu. Stanice zapne zvukový výstražný signál a odešle SMS na všechna uložená telefonní čísla. V případě, že nedojde k deaktivování alarmu, kontrolní panel uskuteční telefonní hovor na všechna uložená telefonní čísla. Pokud je připojena externí siréna (volitelně), spustí zvukový výstražný signál paralelně se stanicí.

ZAČÍNÁME:

Vložení SIM karty

1. Ujistěte se, že je bezpečnostní systém vypnut.
2. **DŮLEŽITÉ:** Trvale smažte defaultní kód ze SIM karty.
3. Pokud je aktivována funkce záznamníku, vypněte ji.
4. Než vložíte SIM kartu do slotu, vysuňte nejprve bezpečnostní pojistku slotu.

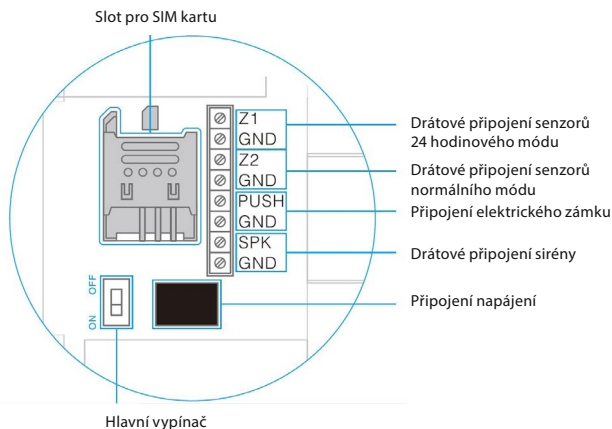

DŮLEŽITÉ: Bezpečnostní systém používá pro svůj provoz SMS zprávy. Jejich posílání je zpoplatněno dle platného tarifu Vašeho operátora. SMS používají aplikace Android i Apple.

Zapnutí kontrolního panelu

Zapojte napájecí kabel do konektoru v zadní části kontrolního panelu. Poté odklopte zadní kryt a přepněte hlavní vypínač do polohy ON.

Sítové připojení

Bezpečnostní systém začne ihned, po zapnutí, vyhledávat síťové připojení. Síťová dioda v takovém případě bliká jednou za vteřinu. Jakmile se systém připojí do sítě, dioda sníží frekvenci blikání na 2 vteřiny.

POZNÁMKA: Bliká-li dioda jednou za vteřinu, kontrolní panel není připojen do sítě. Zkontrolujte, zda je bezpečnostní PIN SIM karty deaktivován.

Ovládání bezpečnostního systému

Bezpečnostní systém je možné ovládat pomocí SMS, přes aplikaci pro Android nebo iOS či na kontrolním panelu.

DŮLEŽITÉ: Názvy účtů, senzorů, RFID čipů a dálkových ovladačů vždy zadávejte bez diakritiky. Telefonní čísla vždy zadávejte s mezinárodní předvolbou s dvěma nulami místo +.
Příklad: 0044 123 456 789

Ovládání kontrolního panelu

Aktivace systému (Normální skupina)

Stiskněte tlačítko „ZAMKNOUT“. Všechny senzory jsou aktivovány.

Částečná aktivace systému (Domácí skupina)

Stiskněte tlačítko „DOMŮ“. Senzory, které jsou nastaveny v Domácí skupině, nebudou aktivovány, pokud je na kontrolním panelu nastaven Domácí mód.

Deaktivace systému na kontrolním panelu

Systém může být na kontrolním panelu deaktivován stisknutím čtyřčíselného bezpečnostního kódu (defaultně 1234) a stiskněte tlačítko „ODEMKNOUT“. Jedno pípnutí značí deaktivaci systému. Tři pípnutí značí, že byl zadán chybný bezpečnostní kód.

Deaktivace systému pomocí RFID čipu

Podržte RFID čip v blízkosti RFID čtečky (modrý kruh v levé části kontrolního panelu). Úspěšná deaktivace systému je potvrzena jedním pípnutím.

DŮLEŽITÉ: Aby bylo možné deaktivovat systém pomocí RFID čipu, musí být kontrolní panel připojen do elektrické sítě. RFID čipy je možné použít pouze pro deaktivaci systému, nikoliv pro jeho aktivaci.

Nahrávání a přehrávání hlasové zprávy

Stiskněte tlačítko „NAHRÁVÁNÍ“ po dobu 3 vteřin a nahrajte hlasovou zprávu. Maximální délka hlasové zprávy je 10 vteřin. Pokud je zpráva kratší než 10 vteřin, stiskněte po jejím ukončení opět tlačítko „NAHRÁVÁNÍ“. Hlasovou zprávu můžete přehrát stisknutím na čtečku RFID čipu.

Rychlá volba

Stisknutím tlačítka „HOVORU“ zavolá bezpečnostní systém okamžitě na předvolené číslo. Opětovným stisknutím tlačítka „HOVORU“ hovor ukončíte.

Telefonní hovor

Pomocí bezpečnostního systému je možné zavolat přímo na jakýkoliv telefon. Stačí navolit telefonní číslo na kontrolním panelu a stisknout tlačítko „HOVORU“. Hovor probíhá pomocí mikrofonu a reproduktoru vestavěného do kontrolního panelu. Opětovným stisknutím tlačítka „HOVORU“ se hovor ukončí.

Nahrávání zprávy nouzového hovoru

V případě aktivování alarmu uskuteční kontrolní panel hovor na všechna nouzová telefonní čísla a přehraje zprávu. Zprávu můžete nahrát stisknutím tlačítka „DOMŮ“, poté zadejte bezpečnostní kód (defaultně 1234) a opět stiskněte tlačítko „DOMŮ“ a nakonec tlačítko „NAHRÁVÁNÍ“. Nyní máte 10 vteřin na zanechání zprávy.

Uvedení systému do továrního nastavení

Uvedení systému do továrního nastavení neboli „hard reset“ se provede vždy při výměně SIM karty. Hard reset je možné vyvolat také stisknutím ochranného spínače na zadní části kontrolního panelu pětikrát během tří vteřin.

Ovládání pomocí aplikace pro Android a iOS

Shield by LAMAX Tech je možné ovládat pomocí aplikace. Aplikaci je možné stáhnout na Apple Store nebo Google Play.

DŮLEŽITÉ: Obě aplikace jak pro Android tak pro iOS využívají SMS.

Vytvoření účtu

Spusťte aplikaci na svém telefonu a stiskněte volbu „Přidat účet“.

Zvolte jméno bezpečnostního systému (bez diakritiky) a vložte telefonní číslo SIM karty v kontrolním panelu (s mezinárodní předvolbou s dvěma nulami na začátku). Jakmile je účet vytvořen, zobrazí se na domovské stránce aplikace.

Nastavení bezpečnostního systému pomocí aplikace

Aplikace má širokou škálu ovládání a nastavení rozdělená do tří obrazovek.

Základní ovládání

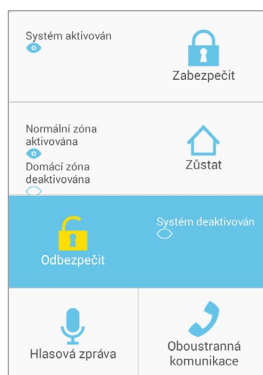

Zabezpečit

Stisknutím se systém aktivuje do normálního módu (viz Sestavování senzorů do režimů).

Zůstat

Stisknutím se systém aktivuje do domácího módu (viz Sestavování senzorů do režimů).

Odbezpečit

Stisknutím systém deaktivujete. Aktivní zůstane jen 24h mód (viz Sestavování senzorů do režimů).

Hlasová zpráva

Stisknutím nahrajete hlasovou zprávu na kontrolní panel. Maximální délka hlasové zprávy je 10 vteřin. Hlasovou zprávu můžete přehrát stisknutím na čtečku RFID čipu.

Oboustranná komunikace

Stisknutím podáte žádost o oboustranný hovor. Systém zavolá okamžitě zpět na Vaše telefonní číslo a Vy tak budete moci uskutečnit běžný hovor s kontrolním panelem.

Nastavení telefonních čísel a výběr jazyku

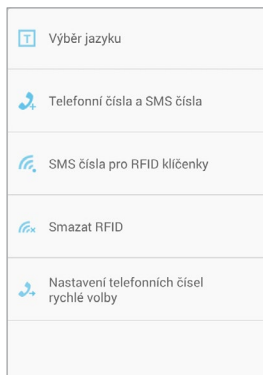

Výběr jazyku

Stisknutím vyberete jazyk systému. Aplikace vždy používá jazyk, který je nastaven v OS Vašeho telefonu. Změnu jazyku aplikace tedy změníte pouze změnou jazyku OS Vašeho telefonu.

DŮLEŽITÉ: Doporučujeme mít jazyk aplikace vždy stejný, jako je nastavený jazyk systému. V jiném případě nemusí komunikace mezi systémem a aplikací fungovat správně.

Telefonní čísla a SMS čísla

Stisknutím můžete zadat nouzová telefonní čísla. Nouzová telefonní čísla jsou telefonní čísla, na která bezpečnostní systém zavolá nebo pošle SMS, pokud se spustí alarm nebo je bezpečnostní systém deaktivován. U každého telefonního čísla můžete zaškrtnout ikonku, zda chcete zasílat SMS, přijmout telefonní hovor nebo obojí. Čísla zadávejte s mezinárodní předvolbou ve tvaru s dvěma nulami na začátku.

SMS čísla pro RFID čipy

Toto číslo se používá v případě, že je alarm deaktivován pomocí RFID čipu. Číslo může být vloženo pouze jedno. Čísla zadávejte s mezinárodní předvolbou ve tvaru s dvěma nulami na začátku.

Smazat RFID

Smaže z paměti všechny RFID čipy.

Nastavení telefonních čísel rychlé volby

Zde nastavíte číslo pro rychlou volbu. Rychlá volba se používá pro komunikaci mezi kontrolním panelem a telefonem stisknutím tlačítka „HOVORU“ na kontrolním panelu.

Další nastavení

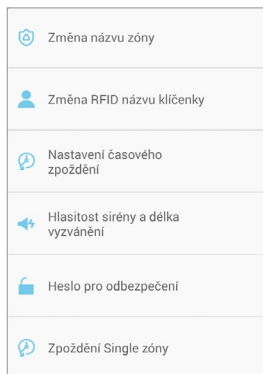

Změna názvu zóny

Bezpečnostní systém umožňuje pojmenovat až 9 různých senzorů. Maximální délka názvu je 30 písmen. Názvy senzorů vkládejte bez diakritiky.

Změna RFID názvu klíčenky

Bezpečnostní systém umožňuje pojmenovat až 4 různé RFID čipy. Názvy RFID čipů vkládejte bez diakritiky. Jestliže majitel čipu deaktivuje alarm, systém odešle textovou zprávu na telefonní číslo, které jste si prve zvolili.

DŮLEŽITÉ: Odeslání SMS funguje pouze v případě, že je RFID čip pojmenován a je nastaveno telefonní číslo administrátora, na které se má SMS odeslat.

Nastavení časového zpoždění

U bezpečnostního systému je možné v případě aktivace a deaktivace nastavit zpožděné zapnutí. V případě, že je nastaveno zpožděné zapnutí, vydává kontrolní panel pípnutí každou vteřinu. Posledních 15 vteřin se frekvence pípnutí zvyšuje. Maximální délka časového zpoždění je 300 vteřin.

Hlasitost sířeny a délka vyzvánění

Stisknutím můžete nastavit hlasitost a délku vyzvánění. Hlasitost lze nastavit ve třech úrovních, přičemž při nastavené nejnižší úrovni hlasitosti nevydává kontrolní panel žádný zvuk. Maximální délka vyzvánění je 9 minut.

Zpoždění Single zóny

U bezpečnostního systému je možné v případě aktivace a deaktivace nastavit zpožděné zapnutí pro jednotlivý senzor. Maximální délka časového zpoždění je 300 vteřin.

Ovládání přes SMS

Nastavení systému je možné změnit posláním SMS. Informace o kompletní nabídce SMS příkazů vyvoláte odesláním jednoho, dvou nebo tří otazníků, podle skupiny, ve které se příkaz nachází. Každý příkaz má svůj vlastní číselný kód.

?

- Deaktivace - 0
- Aktivace - 1
- Domácí mód - 2
- Dvoucestný hovor - 3
- Zanechání hlasové zprávy - 4
- Požadavek nastavení - 00

??

- Uložit telefonní číslo pro výstražný hovor - 5
- Uložit telefonní číslo pro výstražnou SMS - 6
- Uložit telefonní číslo pro SMS k RFID čipu - 7
- Uložit telefonní číslo pro rychlou volbu - 8

???

- Název zóny – 91-99
- SMS poznámka k RFID čipu - 10
- Vložení a zrušení zpožděného zapnutí - 11
- Hlasitost a délka výstražného signálu - 12
- Deaktivační heslo - 13
- Zpožděné zapnutí jednotlivé zóny - 14

Změna jazyku

Každý jazyk má svůj čtyřčíselný kód. Jazyk nastavíte odesláním SMS s tímto čtyřčíselným kódem na telefonní číslo SIM karty v kontrolním panelu. Po přijetí zprávy se jazyk změní a kontrolní panel odešle zpět potvrzující SMS o úspěšné změně jazyka.

POZNÁMKA: Jazyk můžete nastavit také pomocí aplikace.

Deaktivace alarmu pomocí SMS

Odesláním textové zprávy se znakem jednoho otazníku se na displeji objeví seznam příkazů s číselnými kódy. Deaktivace alarmu má číslo „0“. Odesláním tohoto kódu na telefonní číslo SIM karty v kontrolním panelu se alarm deaktivuje. Po úspěšné deaktivaci odešle kontrolní panel potvrzující SMS.

Aktivace alarmu pomocí SMS

Aktivace alarmu funguje stejným způsobem jako deaktivace. Číselný kód pro aktivaci je číslo „1“. Odesláním tohoto kódu na telefonní číslo SIM karty v kontrolním panelu se alarm deaktivuje. Po úspěšné aktivaci odešle kontrolní panel potvrzující SMS.

Částečná aktivace alarmu pomocí SMS (Domácí mód)

Částečná aktivace alarmu do Domácího módu funguje stejným způsobem jako aktivace úplná. Číselný kód pro aktivaci je číslo „2“. Odesláním tohoto kódu na telefonní číslo SIM karty v kontrolním panelu se alarm deaktivuje. Po úspěšné aktivaci odešle kontrolní panel potvrzující SMS.

Oboustranná komunikace

Odesláním číselného kódu „3“ na telefonní číslo SIM karty v kontrolním panelu podáte žádost o oboustranný hovor. Systém zavolá okamžitě zpět na Vaše telefonní číslo a Vy tak budete moci uskutečnit běžný hovor.

Zanechání zprávy

Odesláním číselného kódu „4“ na telefonní číslo SIM karty v kontrolním panelu podáte žádost o dvojcenný hovor. Systém zavolá okamžitě zpět na Vaše telefonní číslo. Zvedněte telefon a zanechte zprávu o délce maximálně 10 vteřin. Zpráva může být zpětně přehrána stisknutím čtečky RFID čipu na kontrolním panelu.

Ovládání systému během nouzového volání

V případě, že je aktivován alarm, kontrolní panel zavolá na přednastavená čísla. Následující příkazy mohou být vyvolány stisknutím příslušných kódů.

Příkaz	Číselný kód
Deaktivace	0
Aktivace	1
Vypnutí zvukového výstražného systému	6
Zapnutí zvukového výstražného systému	9
Dvoucestný hovor	*
Přehrání nouzové zprávy	#

Status bezpečnostního systému pomocí SMS

Odesláním číselného kódu „00“ na telefonní číslo SIM karty v kontrolním panelu podáte žádost o informaci o statusu bezpečnostního systému.

Příklad:

Systém aktivován

- Zpožděné zapnutí a vypnutí: 0 vteřin
- Zpožděné zapnutí a vypnutí jednotlivé zóny: 30 vteřin
- Hlasitost zvukového výstražného signálu: 2
- Doba zvukového výstražného signálu: 5 minut
- Heslo pro deaktivaci: 1234

Uložení nouzového telefonního čísla

Nouzová telefonní čísla jsou telefonní čísla, na která bezpečnostní systém zavolá, pokud se spustí alarm nebo je bezpečnostní systém deaktivován. Chcete-li zjistit seznam nouzových telefonních čísel, odešlete číselný kód „5“ na telefonní číslo SIM karty v kontrolním panelu.

Zkopírujte přijatý text SMS zprávy a vložte ji do nové SMS. Následně vyplňte telefonní čísla, která chcete mít jako nouzová. Doporučujeme vkládat telefonní čísla včetně mezinárodních předvoleb. Do textové zprávy je možné vložit více telefonních čísel a odeslat na telefonní číslo SIM karty v kontrolním panelu.

Příklad:

Informace o nouzových telefonních číslech může vypadat takto:

TEL:

1. 0044123456789
2. 0044123456789
3. 0044123456789
4. 0044123456789
5. 0044123456789

Po odeslání informace o nových telefonních číslech Vám kontrolní panel potvrdí přijetí a změnu nastavení.

DŮLEŽITÉ: Změny v systému mohou provádět jen uložená telefonní čísla.
--

Uložení nouzového telefonního čísla pro SMS

Nouzová telefonní čísla pro SMS jsou telefonní čísla, na která bezpečnostní systém odešle SMS, pokud se spustí alarm nebo je bezpečnostní systém deaktivován. Chcete-li zjistit seznam nouzových telefonních čísel pro SMS, odešlete číselný kód „6“ na telefonní číslo SIM karty v kontrolním panelu.

Zkopírujte přijatý text SMS zprávy a vložte ji do nové SMS. Následně vyplňte telefonní čísla, která chcete mít jako nouzová. Doporučujeme vkládat telefonní čísla včetně mezinárodních předvoleb. Do textové zprávy je možné vložit více telefonních čísel a odeslat na telefonní číslo SIM karty v kontrolním panelu.

Uložení SMS čísla pro RFID čipy

Toto číslo se používá v případě, že je alarm deaktivován pomocí RFID čipu. Chcete-li zjistit nouzové telefonní číslo, odešlete číselný kód „7“ na telefonní číslo SIM karty v kontrolním panelu.

Zkopírujte přijatý text SMS zprávy a vložte ji do nové SMS. Následně vyplňte telefonní číslo, které chcete mít jako nouzové pro RFID čipy. Doporučujeme vkládat telefonní číslo včetně mezinárodní předvolby. SMS odešlete na telefonní číslo SIM karty v kontrolním panelu.

Uložení čísla pro rychlou volbu

Toto číslo se používá pro rychlou volbu. Rychlou volbu vyvoláte stisknutím tlačítka zvednutého telefonu. Chcete-li zjistit telefonní číslo, odešlete číselný kód „8“ na telefonní číslo SIM karty v kontrolním panelu.

Zkopírujte přijatý text SMS zprávy a vložte ji do nové SMS. Následně vyplňte telefonní číslo, které chcete mít pro rychlou volbu. Doporučujeme vkládat telefonní číslo včetně mezinárodní předvolby. SMS odešlete na telefonní číslo SIM karty v kontrolním panelu.

Změna názvu senzoru

Každý senzor může být pojmenován. Prvních devět senzorů (1-9) může být změněno podle Vašich propozic v celkové délce maximálně 30 znaků. Názvy senzorů 10 a výše nemohou být přejmenovány. Chcete-li zjistit název senzoru, odešlete číselný kód „91“ – „99“ na telefonní číslo SIM karty v kontrolním panelu.

Zkopírujte přijatý text SMS zprávy a vložte ji do nové SMS. Následně vyplňte název senzoru a odešlete zpět na telefonní číslo SIM karty v kontrolním panelu.

Pojmenování RFID čipu

RFID čipy mohou být pojmenovány. Jestliže majitel čipu deaktivuje alarm, systém odešle textovou zprávu na telefonní číslo, které jste si prve zvolili.

DŮLEŽITÉ: Odeslání SMS funguje pouze v případě, že je RFID čip pojmenován a je nastaveno telefonní číslo administrátora, na které se má SMS odeslat.

Změna názvu RFID čipu

Každý RFID čip může být pojmenován. Chcete-li zjistit název čipu, odešlete číselný kód „10“ na telefonní číslo SIM karty v kontrolním panelu.

Zkopírujte přijatý text SMS zprávy a vložte ji do nové SMS. Následně vyplňte názvy čipů. Do textové zprávy je možné vložit více jmen a odeslat zpět na telefonní číslo SIM karty v kontrolním panelu.

Příklad:

Informace o názvech jednotlivých čipů může vypadat takto:

Změňte název RFID čipu:

1. Táta
2. Máma
3. Tomáš
4. Sára

Změna zpožděného zapnutí

U bezpečnostního systému je možné v případě aktivace a deaktivace nastavit zpožděné zapnutí. V případě, že je nastaveno zpožděné zapnutí, vydává kontrolní panel pípnutí každou vteřinu. Posledních 15 vteřin se frekvence pípnutí zvyšuje. Chcete-li zjistit délku zpožděného zapnutí, odešlete číselný kód „11“ na telefonní číslo SIM karty v kontrolním panelu.

Zkopírujte přijatý text SMS zprávy a vložte ji do nové SMS. Následně nastavte délku zpožděného zapnutí a odešlete zpět na telefonní číslo SIM karty v kontrolním panelu. Maximální délka zpožděného zapnutí je 300 vteřin.

Nastavení délky a hlasitosti alarmu

Chcete-li zjistit délku a hlasitost alarmu, odešlete číselný kód „12“ na telefonní číslo SIM karty v kontrolním panelu.

Zkopírujte přijatý text SMS zprávy a vložte ji do nové SMS. Následně nastavte délku a hlasitost alarmu a odešlete zpět na telefonní číslo SIM karty v kontrolním panelu.

Změna hesla pro deaktivaci alarmu

Chcete-li zjistit heslo pro deaktivaci alarmu, odešlete číselný kód „13“ na telefonní číslo SIM karty v kontrolním panelu.

Zkopírujte přijatý text SMS zprávy a vložte ji do nové SMS. Následně nastavte nové heslo pro deaktivaci alarmu a odešlete zpět na telefonní číslo SIM karty v kontrolním panelu.

Nastavení zpožděného vypnutí jednotlivé zóny

U bezpečnostního systému je možné v případě aktivace a deaktivace nastavit zpožděné zapnutí pro jednotlivou zónu. Chcete-li zjistit délku zpožděného zapnutí jednotlivé zóny, odešlete číselný kód „14“ na telefonní číslo SIM karty v kontrolním panelu.

Zkopírujte přijatý text SMS zprávy a vložte ji do nové SMS. Následně nastavte délku zpožděného zapnutí a odešlete zpět na telefonní číslo SIM karty v kontrolním panelu. Maximální délka zpožděného vypnutí je 300 vteřin.

Smazání senzorů, RFID čipů a dálkových ovládnání ze systému

Veškeré příslušenství (senzory, RFID čipy a dálková ovládnání) je možné vymazat ze systému trojitým stisknutím ochranného spínače na zadní části kontrolního panelu během tří vteřin. Kontrolní panel vydá dvě pípnutí, pokud je příslušenství vymazáno.

Smazání senzorů ze systému

Číselný kód pro smazání senzorů ze systému je „21“. Odesláním tohoto kódu na telefonní číslo SIM karty v kontrolním panelu se senzory ze systému vymažou. Po úspěšné aktivaci odešle kontrolní panel potvrzující SMS.

Smazání RFID čipů ze systému

Číselný kód pro smazání RFID čipů ze systému je „22“. Odesláním tohoto kódu na telefonní číslo SIM karty v kontrolním panelu se RFID čipy ze systému vymažou. Po úspěšné aktivaci odešle kontrolní panel potvrzující SMS.

Smazání dálkových ovladačů ze systému

Číselný kód pro smazání dálkových ovladačů ze systému je „21“. Odesláním tohoto kódu na telefonní číslo SIM karty v kontrolním panelu se dálkové ovladače ze systému vymažou. Po úspěšné aktivaci odešle kontrolní panel potvrzující SMS.

Uvedení systému do továrního nastavení

Číselný kód pro uvedení systému do továrního nastavení je „0000“. Odesláním tohoto kódu na telefonní číslo SIM karty v kontrolním panelu se systém uvede do původního nastavení. Po úspěšném resetu odešle kontrolní panel potvrzující SMS.

Další SMS upozornění

Tato upozornění jsou odesílána na první uložené telefonní číslo pro SMS upozornění. Upozorňují:

- Na nízkou baterii v kontrolním panelu nebo senzorech
- Pokud zkolabuje přívod elektrické energie do kontrolního panelu
- V případě, že byl ochranný spínač na senzorech nebo kontrolním panelu aktivován (SMS dostávají všechna telefonní čísla).

Aktivace a deaktivace telefonním hovorem zdarma

Bezpečnostní systém může být aktivován pomocí hovoru na telefonní číslo SIM karty v kontrolním panelu. Jakmile uslyšíte vyzvánění, zavěste. Kontrolní panel Vám zavolá zpět na stejné telefonní číslo. Alarm se tak aktivuje.

Bezpečnostní systém může být deaktivován pomocí hovoru na telefonní číslo SIM karty v kontrolním panelu. Udržujte hovor, dokud se systém sám nedeaktivuje. Kontrolní panel Vám nezavolá zpět, alarm je tímto deaktivován.

DŮLEŽITÉ: Při aktivaci a deaktivaci je důležité vypnout hlasovou schránku na SIM kartě v kontrolním panelu.

Dálkové ovládání

Nákres produktu



Aktivace

Chcete-li aktivovat alarm, stiskněte tlačítko „ZAMKNOUT“ na dálkovém ovládacím. Dioda na ovladači se rozsvítí a ozve se jedno pípnutí. Tímto je alarm aktivován.

Deaktivace

Chcete-li deaktivovat alarm, stiskněte tlačítko „ODEMKNOUT“ na dálkovém ovládacím. Dioda na ovladači se rozsvítí a ozve se dvojité pípnutí. Tímto je alarm deaktivován.

Domácí mód

Chcete-li aktivovat domácí mód, stiskněte tlačítko „DOMŮ“ na ovladači. Všechny senzory v normální skupině budou aktivovány. Všechny senzory v domácí skupině budou neaktivní. Váš domov je tak částečně zabezpečen.

Tichý mód

Chcete-li aktivovat tichý mód, stiskněte a podržte tlačítko „DOMŮ“ na ovladači po dobu jedné vteřiny a poté stiskněte tlačítko „ZAMKNOUT/ODEMKNOUT“ po dobu tří vteřin. Bezpečnostní systém je aktivován/deaktivován bez jakéhokoliv zvuku. Bezpečnostní systém tak může být ovládnut, aniž byste vyrušili sousedy.

Nouzové volání

Stisknutím tlačítka SOS na dálkovém ovládacím se okamžitě spustí alarm, bez ohledu na to, zda je bezpečnostní systém aktivován nebo deaktivován.

Připojení nového dálkového ovládacího

Chcete-li napárovat dálkové ovládacím, vložte do kontrolního panelu heslo a stiskněte tlačítko „NAHRÁVÁNÍ“. Tlačítko se rozsvítí. Poté stiskněte jakékoli tlačítko na dálkovém ovládacím a ozve se pípnutí. Dálkové ovládacím je tak napárováno. Jestliže uslyšíte na kontrolním panelu dvojité pípnutí, ovladač již byl před tím napárován.

RFID čipy

RFID čipy se používají pro deaktivaci bezpečnostního systému. Systém deaktivujete přiložením k čtečce RFID čipu.

Připojení nových RFID čipů

Chcete-li napárovat nové RFID čipy, vložte na kontrolním panelu heslo a stiskněte tlačítko „NAHRÁVÁNÍ“. Tlačítko se rozsvítí. Nyní přidržte RFID čipy v blízkosti čtečky RFID čipu na kontrolním panelu. Jakmile uslyšíte pípnutí, je RFID čip napárován. Jestliže uslyšíte na kontrolním panelu dvojité pípnutí, senzor již byl před tím napárován.

DŮLEŽITÉ: RFID čipy fungují pouze v případě, že je kontrolní panel připojen do elektrického napětí.

Senzory

Výstražný systém je neefektivnější, pokud jsou senzory dobře umístěné. Určete, která místa chcete sledovat a tam senzory umístěte. Kontrolní panel doporučujeme umístit poblíž vchodových dveří. Magnetický detektor je určený k upevnění na okna, dveře nebo francouzská okna. Pohybový senzor umístěte ideálně do rohu místnosti tak, aby měl výhled po celém prostoru. Detektor kouře umístěte na strop místnosti a detektor tekoucí vody do koupelny, případně kuchyně do blízkosti dřezu, umývadla nebo vany.

PIR senzor pohybu

PIR senzor pohybu dokáže rozeznat malá domácí zvířata, a ty tak nespustí alarm v době, kdy nejste doma a máte bezpečnostní systém aktivován.

Nákres produktu

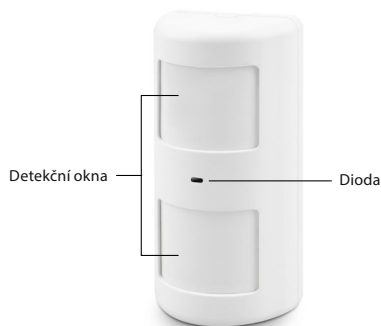

1. Detekční okna
2. Dioda
3. Držák na zeď

Dioda

Souvislé blikání: senzor pohybu provádí auto-testování

Jedno bliknutí: pohyb detekován

Dvojitě bliknutí: třiminutové testování je ukončeno, senzor se přepne do úsporného režimu

Bliknutí každé 3 vteřiny: upozornění na vybitou baterii

POZNÁMKA: V případě vybité baterie, zařízení pošle upozornění SMS.

Nákres produktu zevnitř

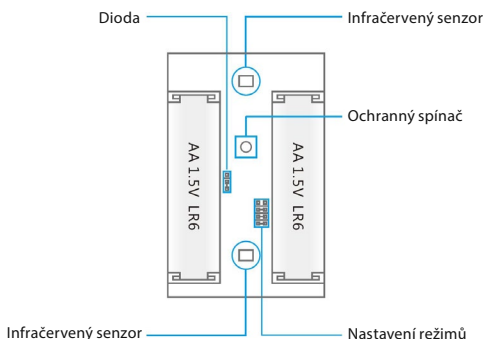

Opatrně odstraňte kryt ze zadní strany senzoru.

Infračervené senzory

Infračervené senzory detekují pohyb. Proto je vždy udržujte v čistotě. Senzorů se nedotýkejte.

Ochranný spínač

V případě, že otevřete kryt PIR senzoru pohybu, ochranný spínač odešle signál do kontrolního panelu.

Dioda

Dioda na přední straně PIR senzoru pohybu může být zapnuta nebo vypnuta přemístěním přemostění. Zadní strana PIR senzoru pohybu.

Zadní strana PIR senzoru pohybu

Testovací mód

Stisknutím testovací tlačítka po ukončení auto-testování odešle PIR senzor pohybu signál do kontrolního panelu (dioda blikne).

Úsporný mód

PIR senzor pohybu automaticky přejde do úsporného režimu, pokud zaznamená pohyb dvakrát během tří minut. Pokud zaznamená pohyb během dalších tří minut, přepne se zpět do pracovního režimu. Během těchto tří minut nesmí být senzor aktivován a neodesílá signál kontrolnímu panelu. V případě, že senzor detekuje pohyb během těchto tří minut, prodlouží se úsporný mód o další tři minuty.

Připojení PIR senzoru pohybu

DŮLEŽITÉ: V případě, že párujete PIR senzor pohybu, ujistěte se, že žádné další senzory nezachytí událost. Zakryjte tedy senzory nebo je dočasně přeneste do místnosti, kde nedojde k žádnému pohybu. Senzory, které jsou součástí balení, jsou defaultně napárovány s kontrolním panelem.

Chcete-li napárovat PIR senzor pohybu, vložte na kontrolním panelu heslo a stiskněte tlačítko „NAHRÁVÁNÍ“. Tlačítko se rozsvítí. Dvakrát stiskněte testovací tlačítko na zadní straně senzoru nebo proveďte pohyb před čidlem pohybu. Jakmile uslyšíte pípnutí, je PIR senzor napárován. Jestliže uslyšíte na kontrolním panelu dvojité pípnutí, senzor již byl před tím napárován.

Instalace PIR senzoru pohybu

Neinstalujte senzor pohybu přímo na okna, v blízkosti klimatizace, topení, lednice, trouby, na přímém slunečním světle a do míst, kde se často mění teplota. Vyvarujte se také instalace dvou senzorů naproti sobě a do okruhu jeho dosahu.

POZNÁMKA: Ideální výška pro instalaci senzoru je 2.2 metru.

Držák senzoru připevníte pomocí šroubků, které jsou součástí balení. Poté zasuňte senzor do držáku. Nastavte správný směr senzoru, aby pokrýval požadovanou plochu. Otestujte fungování senzoru přepnutím do testovacího módu.

DŮLEŽITÉ: Jestliže používáte funkci rozeznání zvířat, nepohybujte se senzorem nahoru a dolů.

Testování PIR senzoru pohybu

1. Jakmile je senzor pohybu nainstalován a aktivní, můžete přistoupit k jeho otestování. Jednou stisknete testovací tlačítko a přecházejte po pokoji zleva doprava a zprava doleva.
2. Jakmile senzor zaznamená pohyb, dioda jednou blikne.
3. Upravte úhel nastavení senzoru, pokud je to potřeba. Celou proceduru zopakujte, dokud nedosáhnete požadovaného výsledku.

Magnetický senzor

Nákres produktu



Dioda

Jedno bliknutí: otevření dveří/okna bylo detekováno

Bliknutí každé 3 vteřiny: upozornění na vybitou baterii

POZNÁMKA: V případě vybité baterie, zařízení pošle upozornění SMS.

Nákres produktu zevnitř

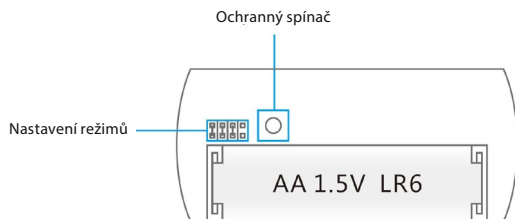

Ochranný spínač

V případě, že otevřete kryt magnetického senzoru, ochranný spínač odešle signál do kontrolního panelu.

Tipy pro instalaci

Instalace magnetického senzoru

Magnetický senzor můžete nainstalovat na okna, dveře nebo jakýkoliv jiný objekt, který je možno otevírat a zavírat. Senzor se skládá ze dvou částí, větší část je senzor samotný, menší část je magnet s čidlem. Senzor připevněte na rám a magnet na pohyblivou část.

Dioda na správně nainstalovaném magnetickém senzoru jednou blikne v případě, že se obě části od sebe oddělí na více než jeden centimetr. Vzdálenost obou částí tak nesmí v uzavřeném stavu být větší než jeden centimetr.

Obě části magnetického senzoru připevněte pomocí oboustranné pásky nebo šroubků.

Nedoporučujeme instalovat magnetický držák na kovový povrch nebo do míst, kde je velké množství kovových částí. Zkontrolujte, že dioda blikne v případě, že se okno nebo dveře otevřou.

DŮLEŽITÉ: Na obou částech magnetického držáku je vyobrazena šipka. Části musí být připevněny těmito šipkami směrem k sobě.

Připojení magnetického držáku

1. Ujistěte se, že je senzor připevněn vedle magnetu ve vzdálenosti menší než jeden centimetr.
2. Vložte do kontrolního panelu heslo a stiskněte tlačítko „NAHRÁVÁNÍ“.
3. Tlačítko nahrávání se rozsvítí.
4. Oddělte obě části od sebe na vzdálenost větší než jeden centimetr.
5. Senzor zaznamená událost. Kontrolní panel jednou pípne, pokud je senzor úspěšně napárován. Jestliže uslyšíte na kontrolním panelu dvojité pípnutí, senzor již byl před tím napárován.

Výstup elektrického zámku

Konektor PUSH a GND elektrického zámku může být připojen ke konektoru PUSH a GND v zadní části kontrolního panelu.

Jakmile deaktivujete bezpečnostní systém napojený na elektrický zámek, kontrolní panel odešle signál do elektrického zámku a ten bude automaticky odemknut.

POZNÁMKA: Dveře, které jsou vybaveny elektrickým zámkem, budou automaticky odemknuty v případě výpadku elektrického proudu. Důrazně doporučujeme připojit záložní napájecí zdroj.

Instalace kontrolního panelu

Kontrolní panel můžete připevnit přímo na zeď nebo pomocí stojanu na jakoukoliv vodorovnou plochu. Veškeré příslušenství je součástí balení.

Instalace na zeď

Kontrolní panel připevníte na zeď pomocí držáku a šroubů, které jsou součástí balení. Kontrolní panel zasunete do držáku ve směru shora dolů. Držák zabezpečí, že je ochranný spínač neustále stisknutý.

Instalace na vodorovnou plochu

Díky stojanu je možné připevnit kontrolní panel na jakoukoliv vodorovnou plochu. Stojan zasuňte do kontrolního panelu ve směru shora dolů. Stojan zabezpečí, že je ochranný spínač neustále stisknutý.

DŮLEŽITÉ: Několikrát stiskněte ochranný spínač. To způsobí reset systému.

Sestavování senzorů do režimů

Každý stojan může být zařazen do jednoho ze čtyř možných režimů. Bezpečnostní systém rozeznává domácí mód, normální mód, 24 hodinový mód a mód pro jednotlivou zónu.

DŮLEŽITÉ: Předtím, než nastavíte bezpečnostní systém, rozhodněte, který senzor zařadíte do které skupiny. Jestliže chcete změnit skupinu senzoru, musíte senzor odpojit od kontrolního panelu.

Níže uvedené obrázky znázorňují nastavení switchů v senzorech pro jednotlivé skupiny.

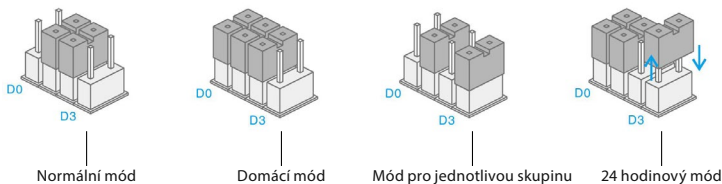

Normální mód

Dodávané magnetické detektory, které jsou součástí balení, jsou defaultně zařazeny do normálního módu. Jsou nastaveny jako D0, D1 a D2. V normálním módu jsou senzory aktivovány vždy, když je aktivován alarm.

Domácí mód

Dodávaný senzor pohybu, který je součástí balení, je defaultně zařazen do domácího módu. Senzory pohybu jsou nastaveny jako D0 a D1. Jestliže je aktivován domácí mód, senzory v této skupině, v případě narušení, pošlou signál do kontrolního panelu, ale nespustí se alarm. Senzory v normálním módu, v případě narušení, pošlou signál do kontrolního panelu a spustí se alarm. Domácí mód umožňuje částečně zabezpečit domácnost, ale zároveň se v domě či bytě volně pohybovat.

Mód pro jednotlivou skupinu

Detektory mohou být nastaveny na zpožděné sepnutí a to buď jednotlivě, nebo skupinově. Uvedené nastavení je obvykle používané pro magnetické detektory dveří či oken. Například pokud uživatel u sebe nenosí dálkové ovládání, má po otevření dveří dostatečný čas na deaktivování alarmu dříve, než spustí výstražný signál.

24 hodinový mód

Nastavení senzorů do 24 hodinového módu se doporučuje například u detektoru kouře jako defaultní. Pokud je senzor ve 24 hodinovém módu, je aktivní a odesílá v případě nutnosti signál do kontrolního panelu bez ohledu na to, je-li systém aktivní nebo ne.

Změna pojmenování senzoru

Dodávané detektory pohybu a magnetické detektory dveří jsou napárovány se systémem. Každý senzor je označen číslem v závislosti na tom, v jakém pořadí byl napárován (zóna 1 – zóna 9). Názvy jednotlivých senzorů mohou být následně změněny.

Testovací mód

Systém může být nastaven do testovacího módu. V tomto módu systém, v případě zaznamenané události, místo hlasitého zvukového výstražného signálu pouze třikrát pípne. Testovací mód zapnete stisknutím tlačítka „ODEMKNOUT“ třikrát po sobě. Testovací mód je aktivován, pokud kontrolní panel pípne. Po 10 minutách se systém automaticky přepne z testovacího módu. Testovací mód je možné vypnout manuálně, stisknutím tlačítka „ZAMKNOUT“.

Technické parametry

Kontrolní panel

Napájení	12V DC 500 mA
Frekvence sítě	850/900/1800/1900 MHz
Proud v pohotovostním režimu	110 mA
Proud při aktivaci alarmu	340 mA
Dosah senzorů od kontrolního panelu	Až 80 m (ve volném prostoru)
Záložní baterie	Li-Ion baterie 3,7V 800 mA, BL-5B (2x)
Zabudovaná siréna	95 dB
Maximální množství připojeného příslušenství	10x dálkové ovládání 50x senzor 50x RFID čip
Radiová frekvence	315 MHz nebo 433,92 MHz
Materiál	ABS plast + akryl
Provozní teplota	-10 až +50° C
Provozní vlhkost	Až 80% (nekondenzované)
Rozměry	188 x 132 x 26 mm

PIR senzor pohybu

Napájení	3V DC (2 x AA 1,5V LR6)
Proud v pohotovostním režimu	90 uA
Proud při aktivaci alarmu	9,5 mA
Dosah senzoru	až 8 m / 110°
Rozeznávání zvířat	cca do 25 kg
Dosah senzoru od kontrolního panelu	Až 80 m (ve volném prostoru)
Radiová frekvence	315 MHz nebo 433,9 MHz
Materiál	ABS plast
Provozní teplota	-10 až +50° C
Provozní vlhkost	Až 80% (nekondenzované)
Rozměry senzoru	108 x 52 x 36,8 mm
Rozměry držáku	52 x 30 x 26,5 mm

Magnetický držák

Napájení	1,5V DC (1 x AA 1,5V LR6)
Proud v pohotovostním režimu	35 uA
Proud při aktivaci alarmu	10 mA
Dosah senzoru od kontrolního panelu	Až 80 m (ve volném prostoru)
Radiová frekvence	315 MHz nebo 433,92 MHz
Materiál	ABS plast
Provozní teplota	-10 až +50° C
Provozní vlhkost	Až 80% (nekondenzované)
Rozměry senzoru	71 x 34 x 17,5 mm
Rozměry magnetu	51 x 12 x 13,5 mm

Dálkový ovladač

Napájení	DC 3V
Proud	7 mA
Dosah ovladače od kontrolního panelu	Až 80 m (ve volném prostoru)
Radiová frekvence	315 MHz nebo 433,9 MHz
Materiál	ABS + PC plast
Provozní teplota	-10 až +50° C
Provozní vlhkost	Až 80% (nekondenzovaná)
Rozměry	58 x 31 x 9,5 mm

RFID čip

Obvod	EM4100 CMOS
Radiová frekvence	125 KHz
Rozměry	30 x 30 x 6 mm

Elektrické výrobky by neměly být likvidovány spolu s ostatními odpadem. Podle evropské směrnice 2002/96/EC o elektrickém odpadu a elektronickém vybavení a jeho součásti musí být odevzdávány samostatně ve sběrných bodech.

UPOZORNĚNÍ: V případě, že vyměníte baterii v zařízení za neschválený typ, vystavujete se riziku poničení nebo shoření. Používejte jen schválené baterie dle tabulek technických parametrů.

Řešení problémů

V případě, že bezpečnostní systém Shield by LAMAX Tech nepracuje správně, vyzkoušejte následující řešení.

Kontrolní panel se nespustí

- Ujistěte se, zda je správně připojeno napájení.
- Ujistěte se, že je přístroj zapnutý.

Dálkové ovládání nefunguje

- Zkontrolujte, zda se při stisknutí tlačítka otevřeného zámku rozsvítí dioda.
- Zkontrolujte, zda je ovladač správně napárován s kontrolním panelem.
- Ujistěte se, že vzdálenost mezi ovladačem a kontrolním panelem není příliš velká.

Magnetický senzor nefunguje

- Zkontrolujte, zda se rozsvítí dioda, pokud otevřete dveře/okno.
- Ujistěte se, že vzdálenost mezi ovladačem a kontrolním panelem není příliš velká.
- Zkontrolujte, zda je bezpečnostní systém aktivován.
- Zkontrolujte, zda je vzdálenost mezi senzorem a magnetem menší než jeden centimetr.

PIR senzor pohybu zaznamená událost, ale kontrolní panel nespustí alarm.

- Stiskněte testovací tlačítko na senzoru, když je bezpečnostní systém aktivován. Pokud kontrolní panel nespustí alarm, znovu napárujte kontrolní panel se senzorem.
- Ujistěte se, že vzdálenost mezi senzorem a kontrolním panelem není příliš velká.
- Zkontrolujte, zda není senzor v úsporném režimu.
- Zkontrolujte, zda není vybitá baterie.

Kontrolní panel neodpovídá na příkazy pomocí SMS

- Zkontrolujte správné vsunutí SIM karty.
- Ujistěte, že byla SIM karta vložena před tím, než byl systém zapnut.
- Zkontrolujte, zda je SIM karta ve standardu GSM.
- Zkontrolujte, zda má SIM karta aktivovaný kredit.
- Zkontrolujte, zda má SIM karta aktivované SMS a volání.

Pokud dojde ke spuštění alarmu, nedostáváte SMS.

- Zkontrolujte, zda bylo nouzové číslo uloženo do paměti kontrolního panelu.
- V případě, že je alarm spuštěn, ne deaktivujte ho okamžitě, jinak se hovor přeruší.
- Zkontrolujte, zda má SIM karta aktivovaný kredit.

Bezpečnostní systém spustí alarm, ale nevydává žádný zvuk.

- Zkontrolujte, zda není zvuk na kontrolním panelu ztišený. Resetujte zvukový výstražný signál pomocí SMS nebo aplikace.

Životnost baterie v magnetickém senzoru

- Magnet je napájen jednou AA baterií, jejíž životnost je přibližně 8-12 měsíců. Záleží na frekvenci příchodů a odchodů.

Životnost baterie v PIR senzoru pohybu

- Senzor je napájen dvěma AA bateriemi, jejíž životnost je přibližně 8-12 měsíců. Záleží na frekvenci příchodů a odchodů.

Kontrolní panel nereaguje na RFID čip

- Kontrolní panel reaguje na RFID čip pouze v případě, že je připojen do elektrické sítě.
- Zkontrolujte, zda je RFID čip napárován s kontrolním panelem. Pokud ne, napárujte ho.

Kontrolní panel nezasílá SMS po aktivaci/deaktivaci RFID čipem.

- Zkontrolujte, zda je uloženo nouzové telefonní číslo a jméno RFID čipu.

Senzor, dálkové ovládání a další příslušenství nereaguje poté, co jste přesunuli kontrolní panel.

- Tříkrát za sebou během tří vteřin stiskněte ochranný spínač na zadní straně kontrolního panelu. Veškerá připojení mezi kontrolním panelem a příslušenstvím budou vymazána. Ujistěte se, že neaktivujete alarm několikerým stisknutím ochranného spínače během instalace kontrolního panelu.

Dostali jste SMS, že telefonní číslo je neautorizované.

- SIM karta je nastavena na zobrazování volajčího
- Telefonní číslo je nastaveno jako nouzové číslo alarmu.

Dioda GSM sítě bliká.

- Jestliže dioda GSM sítě bliká jednou za vteřinu, síť se vyhledává. Jestliže dioda GSM sítě bliká jednou za dvě vteřiny, síť byla nalezena.

Senzor pohybu nepracuje správně.

- Jestliže PIR senzor pohybu zaznamená událost dvakrát během tří minut, automaticky se přepne do úsporného režimu. Jestliže během dalších tří minut nezaznamená žádný pohyb, přepne se zpět do normálního režimu. Během těchto tří minut je senzor neaktivní a neodesílá do kontrolního panelu žádný signál. Jestliže je zaznamenán pohyb během dalších tří minut, úsporný režim bude prodloužen.

Výhradní dovozce produktů LAMAX do EU:

elem6 s.r.o., Braškovská 308/15, 16100 Praha 6

<http://www.lamax-electronics.com>.

Tiskové chyby a změny v manuálu jsou vyhrazeny.

Shield by LMAXTECH

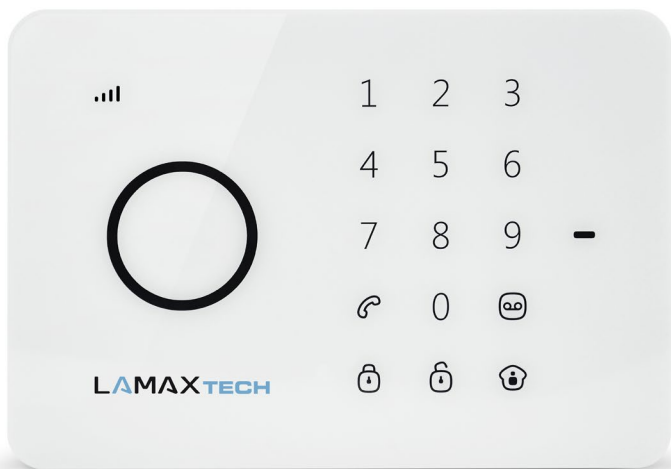

POUŽÍVATEĽSKÁ PRÍRUČKA

OBSAH

Princíp fungovania systému	2
Ovládanie bezpečnostného systému	3
Ovládanie kontrolného panela.....	3
Aktivácia systému (Normálna skupina)	3
Čiastočná aktivácia systému (Domáca skupina).....	3
Deaktivácia systému na kontrolnom paneli.....	3
Deaktivácia systému pomocou RFID čipu.....	3
Nahrávanie a prehrávanie hlasovej správy	3
Rýchla voľba.....	3
Telefónny hovor.....	3
Nahrávanie správy núdzového hovoru	3
Uvedenie systému do továrenského nastavenia.....	3
Ovládanie pomocou aplikácie pre Android a iOS	4
Vytvorenie účtu.....	4
Nastavenie bezpečnostného systému pomocou aplikácie	4
Ovládanie cez SMS	6
Zmena jazyka.....	7
Deaktivácia alarmu pomocou SMS.....	7
Aktivácia alarmu pomocou SMS.....	7
Čiastočná aktivácia alarmu pomocou SMS (Domáci mód).....	7
Obojstranná komunikácia.....	7
Zanechanie správy.....	7
Ovládanie systému behom núdzového volania.....	7
Status bezpečnostného systému pomocou SMS.....	8
Uloženie núdzového telefónneho čísla	8
Uloženie núdzového telefónneho čísla pre SMS	8
Uloženie SMS čísla pre RFID čipy	8
Uloženie čísla pre rýchlu voľbu	8
Zmena názvu senzoru.....	9
Pomenovanie RFID čipu.....	9
Zmena názvu RFID čipu.....	9
Zmena oneskoreného zapnutia.....	9
Nastavenie dĺžky a hlasitosti alarmu.....	9
Zmena hesla pre deaktiváciu alarmu	9
Nastavenie oneskoreného vypnutia jednotlivé zóny.....	9
Zmazanie senzorov, RFID čipov a diaľkových ovládaní zo systému	10
Zmazanie senzorov zo systému.....	10
Zmazanie RFID čipov zo systému.....	10
Zmazanie diaľkových ovládačov zo systému.....	10
Uvedenie systému do továrenského nastavenia.....	10
Ďalšie SMS upozornenia	10
Aktivácia a deaktivácia telefónnym hovorom zdarma.....	10
Diaľkové ovládanie	11
Nákres produktu	11
Aktivácia	11
Deaktivácia	11
Domáci mód.....	11
Tichý mód.....	11
Núdzové volanie.....	11
Pripojenie nového diaľkového ovládania.....	11

RFID čipy	11
Pripojenie nových RFID čipov	11
Senzory	12
PIR senzor pohybu	12
Nákres produktu	12
Dióda.....	12
Nákres produktu zvnútra	13
Infračervené senzory.....	13
Ochranný spínač.....	13
Dióda.....	13
Testovací mód	13
Úsporný mód	13
Pripojenie PIR senzoru pohybu.....	13
Inštalácia PIR senzoru pohybu	14
Testovanie PIR senzoru pohybu.....	14
Magnetický senzor.....	14
Nákres produktu	14
Dióda.....	14
Nákres produktu zvnútra	14
Tipy pre inštaláciu	15
Inštalácia magnetického senzoru.....	15
Výstup elektrického zámku	15
Inštalácia kontrolného panela.....	15
Usporiadanie senzorov do režimov	15
Normálny mód.....	16
Domáci mód.....	16
Mód pre jednotlivú skupinu	16
24 hodinový mód.....	16
Zmena pomenovania senzoru	16
Testovací mód	16
Technické parametre	17
Kontrolný panel	17
PIR senzor pohybu	17
Magnetický držiak.....	17
Diaľkový ovládač.....	18
RFID čip	18
Riešenie problémov	18

Nákres produktu

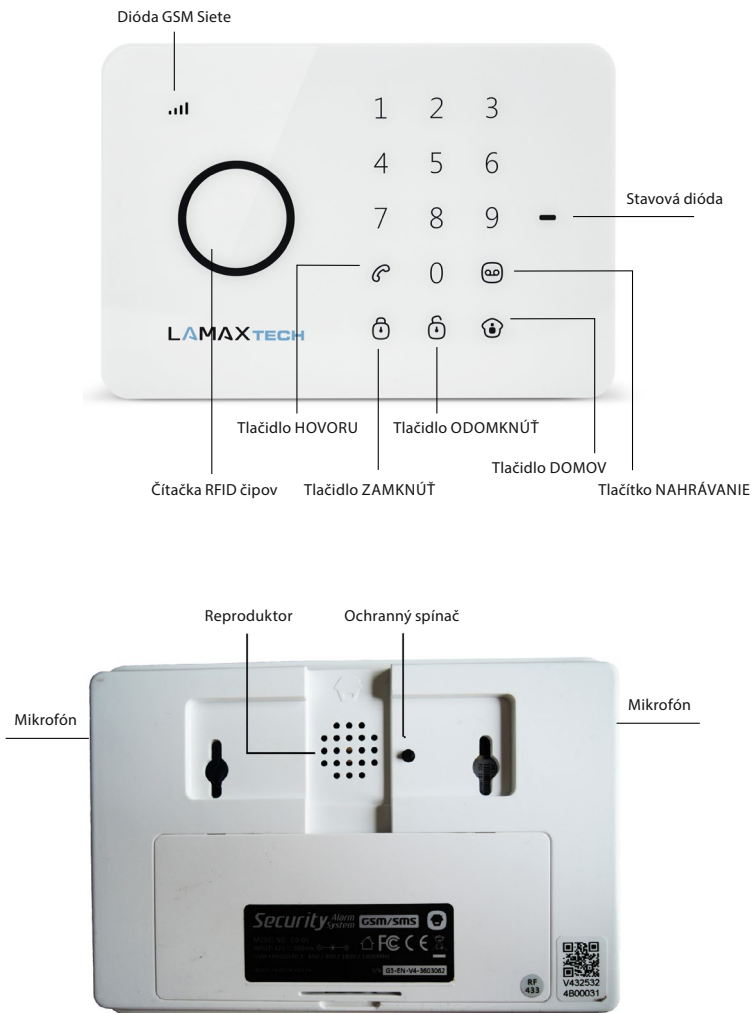

Princíp fungovania systému

V prípade, že senzory zaznamenajú udalosť, pošlú signál do kontrolného panelu. Stanica zapne zvukový výstražný signál a odošle SMS na všetky uložené telefónne čísla. V prípade, že nedôjde deaktivácii alarmu, kontrolný panel uskutoční telefónny hovor na všetky uložené telefónne čísla. Pokiaľ je pripojená externá siréna (voliteľné), spustí zvukový výstražný signál paralelne so stanicou.

ZAČÍNAME:

Vloženie SIM karty

1. Uistite sa, že je bezpečnostný systém vypnutý.
2. **DÔLEŽITÉ:** Natrvalo zmažte prednastavený kód zo SIM karty.
3. Pokiaľ je aktivovaná funkcia záznamníka, vypnite ju.
4. Než vložíte SIM kartu do slotu, vysuňte najskôr bezpečnostnú poistku slotu.

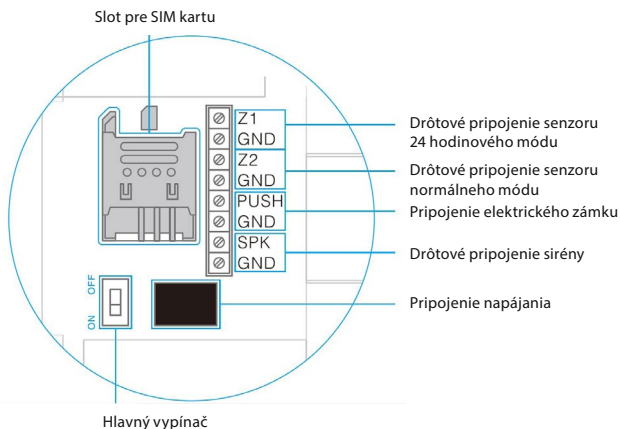

DÔLEŽITÉ: Bezpečnostný systém používa pre svoju prevádzku SMS správy. Ich posielanie je spolplatené podľa platného tarifu Vášho operátora. SMS používajú aplikácie Android i Apple.

Zapnutie kontrolného panelu

Zapojte napájací kábel do konektora v zadnej časti kontrolného panelu. Potom odklopte zadný kryt a prepnite hlavný vypínač do polohy ON.

Sieťové pripojenie

Bezpečnostný systém začne ihneď po zapnutí vyhľadávať sieťové pripojenie. Sieťová dióda v takom prípade bliká raz za sekundu. Akonáhle sa systém pripojí do siete, dióda predĺži frekvenciu blikania na 2 sekundy.

POZNÁMKA: Ak bliká dióda raz za sekundu, kontrolný panel nie je pripojený do siete. Skontrolujte, či je bezpečnostný PIN SIM karty deaktivovaný.

Ovládanie bezpečnostného systému

Bezpečnostný systém je možné ovládať pomocou SMS, cez aplikáciu pre Android alebo iOS či na kontrolnom paneli.

DÔLEŽITÉ: Názvy účtov, senzorov, RFID čipov a diaľkových ovládačov vždy zadávajúte bez diakritiky. Telefónne čísla vždy zadávajúte s medzinárodnou predvolbou s dvomi nulami namiesto +.
Príklad: 0044 123 456 789

Ovládanie kontrolného panela

Aktivácia systému (Normálna skupina)

Stlačte tlačidlo „ZAMKNÚŤ“. Všetky senzory sú aktivované.

Čiastočná aktivácia systému (Domáca skupina)

Stlačte tlačidlo „DOMOV“. Senzory, ktoré sú nastavené v Domácej skupine, nebudú aktivované, pokiaľ je na kontrolnom paneli nastavený Domáci mód.

Deaktivácia systému na kontrolnom paneli

Systém môže byť na kontrolnom paneli deaktivovaný zadaním štvormiestneho bezpečnostného kódu (prednastavený 1234) a stlačením tlačidla „ODOMKNÚŤ“. Jedno pípnutie signalizuje deaktiváciu systému. Tri pípnutia značia, že bol zadaný chybný bezpečnostný kód.

Deaktivácia systému pomocou RFID čipu

Podržte RFID čip v blízkosti RFID snímača (modrý kruh v ľavej časti kontrolného panela). Úspešná deaktivácia systému je potvrdená jedným pípnutím.

DÔLEŽITÉ: Aby bolo možné deaktivovať systém pomocou RFID čipu, musí byť kontrolný panel pripojený do elektrickej siete. RFID čipy je možné použiť len pre deaktiváciu systému, nie však pre jeho aktiváciu.

Nahrávanie a prehrávanie hlasovej správy

Stlačte tlačidlo „NAHRÁVANIE“ po dobu 3 sekúnd a nahrajte hlasovú správu. Maximálna dĺžka hlasovej správy je 10 sekúnd. Pokiaľ je správa kratšia než 10 sekúnd, stlačte po jej ukončení opäť tlačidlo „NAHRÁVANIE“. Hlasovú správu môžete prehrať stlačením tlačidla snímača RFID čipu.

Rýchla voľba

Stlačením tlačidla „HOVOR“ zavolá bezpečnostný systém okamžite na predvolené číslo. Opätovným stlačením tlačidla „HOVOR“ hovor ukončíte.

Telefónny hovor

Pomocou bezpečnostného systému je možné zavolať priamo na akýkoľvek telefón. Stačí zvoliť telefónne číslo na kontrolnom paneli a stlačiť tlačidlo „HOVOR“. Hovor prebieha pomocou mikrofónu a reproduktoru vstavaného do kontrolného panela. Opätovným stlačením tlačidla „HOVOR“ sa hovor ukončí.

Nahrávanie správy núdzového hovoru

V prípade aktivácie alarmu, uskutoční kontrolný panel hovor na všetky núdzové telefónne čísla a prehrá správu. Správu môžete nahrat stlačením tlačidla „DOMOV“, následne zadajte bezpečnostný kód (prednastavený 1234) a opäť stlačte tlačidlo „DOMOV“ a nakoniec tlačidlo „NAHRÁVANIE“. Teraz máte 10 sekúnd na zanechanie správy.

Uvedenie systému do továrenského nastavenia

Uvedenie systému do továrenského nastavenia, alebo „hard reset“ sa uskutoční vždy pri výmene SIM karty. Hard reset je možné vyvolať takisto stlačením ochranného spínača na zadnej časti kontrolného panela päťkrát behom troch sekúnd.

Ovládanie pomocou aplikácie pre Android a iOS

Shield by LAMAX Tech je možné ovládať pomocou aplikácie. Aplikáciu je možné stiahnuť na Apple Store alebo Google Play.

DÔLEŽITÉ: Obidve aplikácie, ako pre Android, tak aj pre iOS využívajú SMS.

Vytvorenie účtu

Spustíte aplikáciu na svojom telefóne a stlačíte voľbu „Pridať účet“.

Zvoľte meno bezpečnostného systému (bez diakritiky) a vložte telefónne číslo SIM karty v kontrolnom paneli (s medzinárodnou predvoľbou s dvomi nulami na začiatku). Ako náhle je účet vytvorený, zobrazí sa na domovskej stránke aplikácie.

Nastavenie bezpečnostného systému pomocou aplikácie

Aplikácia má širokú škálu ovládaní a nastavení rozdelenú do troch obrazoviek.

Základné ovládanie

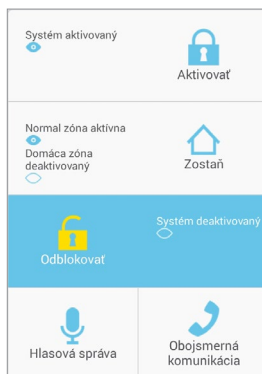

Zabezpečiť

Stlačením sa systém aktivuje do normálneho módu (viď Zostavovanie senzorov do režimov).

Zostať

Stlačením sa systém aktivuje do domáceho módu (viď Zostavovanie senzorov do režimov).

Od-zabezpečiť

Stlačením tlačidla systém deaktivujete. Aktívny zostane len 24h mód (viď Zostavovanie senzorov do režimov).

Hlasová správa

Stlačením nahráte hlasovú správu na kontrolný panel. Maximálna dĺžka hlasovej správy je 10 sekúnd. Hlasovú správu môžete prehrať stlačením tlačidla snímača RFID čipu.

Obojstranná komunikácia

Stlačením podáte žiadosť o obojstranný hovor. Systém zavolá okamžite naspäť na Vaše telefónne číslo a Vy tak budete môcť uskutočniť bežný hovor s kontrolným panelom.

Nastavenie telefónnych čísel a výber jazyka

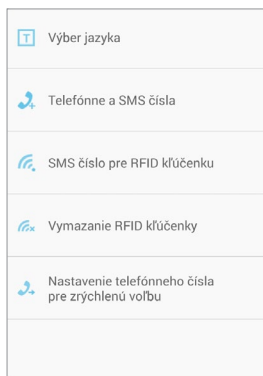

Výber jazyka

Stlačením vyberiete jazyk systému. Aplikácia vždy používa jazyk, ktorý je nastavený v OS Vášho telefónu. Zmenu jazyka aplikácie teda prevediete len jedinou zmenou jazyka v OS Vášho telefónu.

DÔLEŽITÉ: Odporúčame mať jazyk aplikácie vždy rovnaký, ako je nastavený jazyk systému. V inom prípade by nemusela komunikácia medzi systémom a aplikáciou fungovať správne.

Telefónne čísla a SMS čísla

Stlačením môžete zadať núdzové telefónne čísla. Núdzové telefónne čísla sú čísla, na ktoré bezpečnostný systém zavolá alebo pošle SMS, pokiaľ sa spustí alarm alebo je bezpečnostný systém deaktivovaný. Pri každom telefónnom čísle môžete zaškrtnúť ikonku, či chcete zaslať SMS, prijať telefónny hovor alebo oboje. Čísla zadávajte s medzinárodnou predvoľbou vo tvare s dvomi nulami na začiatku.

SMS čísla pre RFID čipy

Toto číslo sa používa v prípade, že je alarm deaktivovaný pomocou RFID čipu. Vložené môže byť len jedno číslo. Čísla zadávajte s medzinárodnou predvoľbou v tvare s dvomi nulami na začiatku.







Zmazať RFID

Zmaže z pamäti všetky RFID čipy.

Nastavenie telefónnych čísel rýchlej voľby

Tu nastavíte číslo pre rýchlu voľbu. Rýchla voľba sa používa pre komunikáciu medzi kontrolným panelom a telefónom stlačením tlačidla „HOVORU“ na kontrolnom paneli.

Ďalšie nastavenia

	Zmena názvu zóny
	Zmena názvu RFID kľúčienky
	Oneskorenia odchodu/ príchodu
	Hlasitosť sirény a trvanie poplachu
	Kód pre odblokovanie
	Oneskorenia odchodu/ príchodu pre zónu

Zmena názvu zóny

Bezpečnostný systém umožňuje pomenovať až 9 rôznych senzorov. Maximálna dĺžka názvu je 30 písmen. Názvy senzorov vkladajte bez diakritiky.

Zmena RFID názvu kľúčienky

Bezpečnostný systém umožňuje pomenovať až 4 rôzne RFID čipy. Názvy RFID čipov vkladajte bez diakritiky. V prípade, že majiteľ čipu deaktivuje alarm, systém odošle textovú správu na telefónne číslo, ktoré ste si prv zvolili.

DÔLEŽITÉ: Odoslanie SMS funguje len v prípade, že je RFID čip pomenovaný a je nastavené telefónne číslo administrátora, na ktoré sa má SMS odoslať.
--

Nastavenie časového oneskorenia

Pri bezpečnostnom systéme je možné v prípade aktivácie a deaktivácie nastaviť oneskorené zapnutie. V prípade, že je nastavené oneskorené zapnutie, vydáva kontrolný panel pípnutie každú sekundu. Posledných 15 sekúnd sa frekvencia pípnutí zvyšuje. Maximálna dĺžka časového oneskorenia je 300 sekúnd.

Hlasitosť sirény a dĺžka vyzváňania

Stlačením môžete nastaviť hlasitosť a dĺžku vyzváňania. Hlasitosť je možné nastaviť v troch úrovniach, pričom pri nastavenej najnižšej úrovni hlasitosti nevydáva kontrolný panel žiadny zvuk. Maximálna dĺžka vyzváňania je 9 minút.

Oneskorenie Single zóny

V systéme je možné v prípade aktivácie a deaktivácie nastaviť oneskorené zapnutie pre jednotlivý senzor. Maximálna dĺžka časového oneskorenia je 300 sekúnd.

Ovládanie cez SMS

Nastavenie systému je možné zmeniť poslaním SMS. Informácie o kompletnej ponuke SMS príkazov vyvoláte odoslaním jedného, dvoch alebo troch otáznikov, podľa skupiny, v ktorej sa príkaz nachádza. Každý príkaz má svoj vlastný číselný kód.

?

- Deaktivácia - 0
- Aktivácia - 1
- Domáci mód - 2
- Dvojcestný hovor - 3
- Zanechanie hlasovej správy - 4
- Požiadavka nastavenia - 00

??

- Uložiť telefónne číslo pre výstražný hovor - 5
- Uložiť telefónne číslo pre výstražnú SMS - 6
- Uložiť telefónne číslo pre SMS k RFID čipu - 7
- Uložiť telefónne číslo pre rýchlu voľbu - 8

???

- Názov zóny – 91-99
- SMS poznámka k RFID čipu - 10
- Vloženie a zrušenie oneskoreného zapnutia - 11
- Hlasitosť a dĺžka výstražného signálu - 12
- Deaktivačné heslo - 13
- Oneskorené zapnutie jednotlivéj zóny - 14

Zmena jazyka

Každý jazyk má svoj štvorčíselný kód. Jazyk nastavíte odoslaním SMS s týmto štvorčíselným kódom na telefónne číslo SIM karty v kontrolnom paneli. Po prijatí správy sa jazyk zmení a kontrolný panel odošle späť potvrdzujúcu SMS o úspešnej zmene jazyka.

POZNÁMKA: Jazyk môžete nastaviť aj pomocou aplikácie.

Deaktivácia alarmu pomocou SMS

Odoslaním textovej správy so znakom jedného otáznika sa na displeji objaví zoznam príkazov s číselnými kódmi. Deaktivácia alarmu má číslo „0“. Odoslaním tohto kódu na telefónne číslo SIM karty v kontrolnom paneli sa alarm deaktivuje. Po úspešnej deaktivácii odošle kontrolný panel potvrdzujúcu SMS.

Aktivácia alarmu pomocou SMS

Aktivácia alarmu funguje rovnakým spôsobom ako deaktivácia. Číselný kód pre aktiváciu je číslo „1“. Odoslaním tohto kódu na telefónne číslo SIM karty v kontrolnom paneli sa alarm deaktivuje. Po úspešnej aktivácii odošle kontrolný panel potvrdzujúcu SMS.

Čiastočná aktivácia alarmu pomocou SMS (Domáci mód)

Čiastočná aktivácia alarmu do Domáceho módu funguje rovnakým spôsobom ako aktivácia úplná. Číselný kód pre aktiváciu je číslo „2“. Odoslaním tohto kódu na telefónne číslo SIM karty v kontrolnom paneli sa alarm deaktivuje. Po úspešnej aktivácii odošle kontrolný panel potvrdzujúcu SMS.

Obojstranná komunikácia

Odoslaním číselného kódu „3“ na telefónne číslo SIM karty v kontrolnom paneli podáte žiadosť o obojstranný hovor. Systém zavolá okamžite späť na Vaše telefónne číslo a Vy tak budete môcť uskutočniť bežný hovor.

Zanechanie správy

Odoslaním číselného kódu „4“ na telefónne číslo SIM karty v kontrolnom paneli podáte žiadosť o dvojcestný hovor. Systém zavolá okamžite späť na Vaše telefónne číslo. Prijmite telefonát a zanechajte správu v dĺžke maximálne 10 sekúnd. Správa môže byť spätne prehraná stlačením tlačidla snímača RFID čipu na kontrolnom paneli.

Ovládanie systému behom núdzového volania

V prípade, že je aktivovaný alarm, kontrolný panel zavolá na prednastavené čísla. Nasledujúce príkazy môžu byť vyvolané stlačením príslušných kódov.

Príkaz	Číselný kód
Deaktivácia	0
Aktivácia	1
Vypnutie zvukového výstražného systému	6
Zapnutie zvukového výstražného systému	9
Dvojcestný hovor	*
Prehranie núdzovej správy	#

Status bezpečnostného systému pomocou SMS

Odoslaním číselného kódu „00“ na telefónne číslo SIM karty v kontrolnom paneli podáte žiadosť o informáciu o statuse bezpečnostného systému.

Príklad:

Systém aktivovaný

- Oneskorené zapnutie a vypnutie: 0 sekúnd
- Oneskorené zapnutie a vypnutie jednotlivé zóny: 30 sekúnd
- Hlasitosť zvukového výstražného signálu: 2
- Dĺžka zvukového výstražného signálu: 5 minút
- Heslo pre deaktiváciu: 1234

Uloženie núdzového telefónneho čísla

Núdzové telefónne čísla sú telefónne čísla, na ktoré bezpečnostný systém zavolá pokiaľ sa spustí alarm alebo je bezpečnostný systém deaktivovaný. Ak chcete zistiť zoznam núdzových telefónnych čísiel, odošlite číselný kód „5“ na telefónne číslo SIM karty v kontrolnom paneli.

Skopírujte prijatý text SMS správy a vložte ho do novej SMS. Následne vyplňte telefónne čísla, ktoré chcete mať ako núdzové. Odporúčame vkladať telefónne čísla vrátane medzinárodných predvolieb. Do textovej správy je možné vložiť viacero telefónnych čísiel a odoslať na telefónne číslo SIM karty v kontaktnom paneli.

Príklad:

Informácia o núdzových telefónnych číslach môže vyzeráť takto:

TEL:

1. 0044123456789
2. 0044123456789
3. 0044123456789
4. 0044123456789
5. 0044123456789

Po odoslaní informácie o nových telefónnych číslach Vám kontrolný panel potvrdí prijatie a zmenu nastavení.

DÔLEŽITÉ: Zmeny v systéme môžu vykonávať len uložené telefónne čísla.

Uloženie núdzového telefónneho čísla pre SMS

Núdzové telefónne čísla pre SMS sú telefónne čísla, na ktoré bezpečnostný systém odošle SMS, keď sa spustí alarm, alebo je bezpečnostný systém deaktivovaný. Pokiaľ chcete zistiť zoznam núdzových telefónnych čísiel pre SMS, odošlite číselný kód „6“ na telefónne číslo SIM karty v kontrolnom paneli.

Skopírujte prijatý text SMS správy a vložte ho do novej SMS. Následne vyplňte telefónne čísla, ktoré chcete mať ako núdzové. Odporúčame vkladať telefónne čísla vrátane medzinárodných predvolieb. Do textovej správy je možné vložiť viac telefónnych čísiel a odoslať na telefónne číslo SIM karty v kontrolnom paneli.

Uloženie SMS čísla pre RFID čipy

Toto číslo sa používa v prípade, že je alarm deaktivovaný pomocou RFID čipu. Pokiaľ chcete zistiť zoznam núdzových telefónnych čísiel pre SMS, odošlite číselný kód „7“ na telefónne číslo SIM karty v kontrolnom paneli.

Skopírujte prijatý text SMS správy a vložte ho do novej SMS. Následne vyplňte telefónne čísla, ktoré chcete mať ako núdzové pre RFID čipy. Odporúčame vkladať telefónne číslo vrátane medzinárodnej predvolby. SMS odošlete na telefónne číslo SIM karty v kontrolnom paneli.

Uloženie čísla pre rýchlu voľbu

Toto číslo sa používa pre rýchlu voľbu. Rýchlu voľbu vyvoláte stlačením tlačidla zdvihnutého telefónu. Pokiaľ chcete zistiť telefónne číslo, odošlite číselný kód „8“ na telefónne číslo SIM karty v kontrolnom paneli.

Skopírujte prijatý text SMS správy a vložte ho do novej SMS. Následne vyplňte telefónne číslo, ktoré chcete mať pre rýchlu voľbu. Odporúčame vkladať telefónne číslo vrátane medzinárodnej predvoľby. SMS odošlite na telefónne číslo SIM karty v kontrolnom paneli.

Zmena názvu senzoru

Každý senzor môže byť pomenovaný. Prvých deväť senzorov (1-9) môže byť zmenených podľa Vašich preferencií v celkovej dĺžke maximálne 30 znakov. Názvy senzorov 10 a vyššie nemôžu byť pomenované. Pokiaľ chcete zistiť názov senzoru, odošlite číselný kód „91“ - „99“ na telefónne číslo SIM karty v kontrolnom paneli.

Skopírujte prijatý text SMS správy a vložte ho do novej SMS. Následne vyplňte názov senzoru a odošlite späť na telefónne číslo SIM karty v kontrolnom paneli.

Pomenovanie RFID čipu

RFID čipy môžu byť pomenované. V prípade, že majiteľ čipu deaktivuje alarm, systém odošle textovú správu na ostatné telefónne čísla, ktoré ste si vopred zvolili.

DÔLEŽITÉ: Odoslanie SMS funguje len v prípade, že je RFID čip pomenovaný a je nastavené telefónne číslo administrátora, na ktoré sa má SMS odoslať.

Zmena názvu RFID čipu

Každý RFID čip môže byť pomenovaný. Ak chcete zistiť názov čipu, odošlite číselný kód „10“ na telefónne číslo SIM karty v kontrolnom paneli.

Skopírujte prijatý text SMS správy a vložte ho do novej SMS. Následne vyplňte názvy čipov. Do textovej správy je možné vložiť viacero mien a odoslať späť na telefónne číslo SIM karty v kontrolnom paneli.

Príklad:

Informácia o názvoch jednotlivých čipov môžu vyzeráť takto:

Zmeňte názov RFID čipu:

1. Otec
2. Mama
3. Tomáš
4. Sára

Zmena oneskoreného zapnutia

V bezpečnostnom systéme je možné v prípade aktivácie a deaktivácie nastaviť oneskorené zapnutie. V prípade, že je nastavené oneskorené zapnutie, vydáva kontrolný panel pípnutie každú sekundu. Posledných 15 sekúnd sa frekvencia pípnutia zvyšuje. Pokiaľ chcete zistiť dĺžku oneskoreného zapnutia, odošlite číselný kód „11“ na telefónne číslo SIM karty v kontrolnom paneli.

Skopírujte prijatý text SMS správy a vložte ho do novej SMS. Následne nastavte dĺžku oneskoreného zapnutia a odošlite späť na telefónne číslo SIM karty v kontrolnom paneli. Maximálna dĺžka oneskoreného zapnutia je 300 sekúnd.

Nastavenie dĺžky a hlasitosti alarmu

Pokiaľ chcete zistiť dĺžku a hlasitosť alarmu, odošlite číselný kód „12“ na telefónne číslo SIM karty v kontrolnom paneli.

Skopírujte prijatý text SMS správy a vložte ho do novej SMS. Následne nastavte dĺžku a hlasitosť alarmu a odošlite späť na telefónne číslo SIM karty v kontrolnom paneli.

Zmena hesla pre deaktiváciu alarmu

Pokiaľ chcete zistiť heslo pre deaktiváciu alarmu, odošlite číselný kód „13“ na telefónne číslo SIM karty v kontrolnom paneli.

Skopírujte prijatý text SMS správy a vložte ho do novej SMS. Následne nastavte nové heslo pre deaktiváciu alarmu a odošlite späť na telefónne číslo SIM karty v kontrolnom paneli.

Nastavenie oneskoreného vypnutia jednotlivej zóny

V bezpečnostnom systéme je možné v prípade aktivácie a deaktivácie nastaviť oneskorené zapnutie pre jednotlivú zónu. Pokiaľ chcete zistiť dĺžku oneskoreného zapnutia jednotlivej zóny, odošlite číselný kód „14“ na telefónne číslo SIM karty v kontrolnom paneli.

Skopírujte prijatý text SMS správy a vložte ho do novej SMS. Následne nastavte dĺžku oneskoreného zapnutia a odošlite späť na telefónne číslo SIM karty v kontrolnom paneli. Maximálna dĺžka oneskoreného vypnutia je 300 sekúnd.

Zmazanie senzorov, RFID čipov a diaľkových ovládaní zo systému

Všetko príslušenstvo (senzory, RFID čipy a diaľkové ovládania) je možné vymazať zo systému trojitým stlačením ochranného spínača na zadnej časti kontrolného panela v priebehu troch sekúnd. Ak je príslušenstvo vymazané, kontrolný panel vydá dve pípnutia.

Zmazanie senzorov zo systému

Číselný kód pre mazanie senzorov zo systému je „21“. Odoslaním tohto kódu na telefónne číslo SIM karty v kontrolnom paneli sa senzory zo systému vymažú. Po úspešnej aktivácii odošle kontrolný panel potvrdzujúcu SMS.

Zmazanie RFID čipov zo systému

Číselný kód pre mazanie RFID čipov zo systému je „22“. Odoslaním tohto kódu na telefónne číslo SIM karty v kontrolnom paneli sa RFID čipy zo systému vymažú. Po úspešnej aktivácii odošle kontrolný panel potvrdzujúcu SMS.

Zmazanie diaľkových ovládačov zo systému

Číselný kód pre mazanie diaľkových ovládačov zo systému je „21“. Odoslaním tohto kódu na telefónne číslo SIM karty v kontrolnom paneli sa diaľkové ovládače zo systému vymažú. Po úspešnej aktivácii odošle kontrolný panel potvrdzujúcu SMS.

Uvedenie systému do továrenského nastavenia

Číselný kód pre uvedenie systému do továrenského nastavenia je „0000“. Odoslaním tohto kódu na telefónne číslo SIM karty v kontrolnom paneli sa systém uvedie do pôvodného nastavenia. Po úspešnom reštartovaní odošle kontrolný panel potvrdzujúcu SMS.

Ďalšie SMS upozornenia

Tieto upozornenia sú odosielané na prvé uložené telefónne číslo pre SMS upozornenie. Upozorňujú:

- Na nízky stav batérie v kontrolnom paneli alebo senzoroch
- Pokiaľ skolabuje prívod elektrickej energie do kontrolného panela
- V prípade, že bol ochranný spínač na senzoroch alebo kontrolnom paneli aktivovaný (SMS dostávajú všetky telefónne čísla).

Aktivácia a deaktivácia telefónnym hovorom zdarma

Bezpečnostný systém môže byť aktivovaný pomocou hovoru na telefónne číslo SIM karty v kontrolnom paneli. Akonáhle sa ozve zvonenie, ukončíte hovor. Kontrolný panel Vám zavolá naspäť na rovnaké telefónne číslo. Alarm sa takto aktivuje.

Bezpečnostný systém môže byť deaktivovaný pomocou hovoru na telefónne číslo SIM karty v kontrolnom paneli. Udržiajte hovor do chvíle, kedy sa systém sám nedeaktivuje. Kontrolný panel Vám nezavolá naspäť, alarm je týmto deaktivovaný.

DÔLEŽITÉ: Pri aktivácii a deaktivácii je dôležité vypnúť hlasovú schránku na SIM karte v kontrolnom paneli.
--

Diaľkové ovládanie

Nákres produktu



Aktivácia

Pokiaľ chcete aktivovať alarm, stlačte tlačidlo „ZAMKNÚŤ“ na diaľkovom ovládaní. Dióda na ovládači sa rozsvieti a ozve sa jedno pípnutie. Týmto je alarm aktivovaný.

Deaktivácia

Pokiaľ chcete deaktivovať alarm, stlačte tlačidlo „ODOMKNÚŤ“ na diaľkovom ovládaní. Dióda na ovládači sa rozsvieti a ozve sa dvojité pípnutie. Týmto je alarm deaktivovaný.

Domáci mód

Pokiaľ chcete aktivovať domáci mód, stlačte tlačidlo „DOMOV“ na ovládači. Všetky senzory v normálnej skupine budú aktivované. Všetky senzory v domácej skupine budú neaktívne. Váš domov je tak čiastočne zabezpečený.

Tichý mód

Pokiaľ chcete aktivovať tichý mód, stlačte a podržte tlačidlo „DOMOV“ na ovládači po dobu jednej sekundy a potom stlačte tlačidlo „ZAMKNÚŤ/ ODOMKNÚŤ“ po dobu troch sekúnd. Bezpečnostný systém je aktivovaný/ deaktivovaný bez akéhokoľvek zvuku. Bezpečnostný systém tak môže byť ovládaný bez toho, aby ste vyrušili susedov.

Núdzové volanie

Stlačením tlačidla SOS na diaľkovom ovládaní sa okamžite spustí alarm bez ohľadu na to, či je bezpečnostný systém aktivovaný, alebo deaktivovaný.

Pripojenie nového diaľkového ovládania

Ak chcete spárovať diaľkové ovládanie, vložte do kontrolného panelu heslo a stlačte tlačidlo „NAHRÁVANIE“. Tlačidlo sa rozsvieti. Potom stlačte akékoľvek tlačidlo na diaľkovom ovládači, ozve sa pípnutie. Diaľkové ovládanie je v tom momente spárované. Ak budete počuť na kontrolnom paneli dvojité pípnutie, ovládač bol už v minulosti spárovaný.

RFID čipy

RFID čipy sa používajú na deaktiváciu bezpečnostného systému. Systém deaktivujete priložením k snímaču RFID čipu.

Pripojenie nových RFID čipov

Pokiaľ chcete spárovať nové RFID čipy, vložte na kontrolnom paneli heslo a stlačte tlačidlo „NAHRÁVANIE“. Tlačidlo sa rozsvieti. Teraz pridržiňte RFID čipy v blízkosti snímača RFID čipu na kontaktnom paneli. Akonáhle budete počuť pípnutie, RFID čip je spárovaný. V prípade, že počujete na kontrolnom paneli dvojité pípnutie, senzor bol spárovaný už v minulosti.

DÔLEŽITÉ: RFID čipy fungujú len v prípade, že je kontrolný panel pripojený do elektrického napätia.

Senzory

Výstražný systém je najefektívnejší vtedy, keď sú senzory dobre umiestnené. Určite si, ktoré priestory chcete sledovať a umiestnite do nich senzory. Kontrolný panel odporúčame umiestniť v blízkosti vchodových dverí. Magnetický detektor je určený na upevnenie na okná, dvere alebo francúzske okná. Pohybový senzor umiestnite ideálne do rohu miestnosti tak, aby mal výhľad do celého priestoru. Detektor dymu umiestnite na strop miestnosti a detektor tečúcej vody umiestnite do kúpeľne, prípadne kuchyne, do blízkosti drezu, umývadla alebo vane.

PIR senzor pohybu

PIR senzor pohybu dokáže rozoznať malé domáce zvieratá. Nespustí tak alarm v dobe, kedy nie ste doma, ale máte doma zvieratá a zároveň bezpečnostný systém aktivovaný.

Nákres produktu

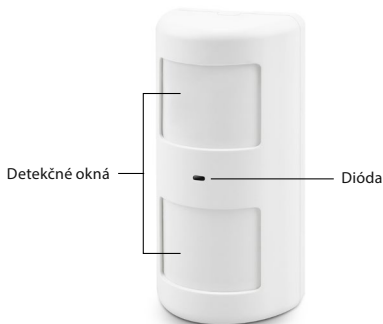

1. Detekčné okná
2. Dióda
3. Držiak na stenu

Dióda

Súvislé blikanie: senzor pohybu vykonáva auto-testovanie

jedno bliknutie: pohyb detegovaný

dvojité bliknutie: trojminútové testovanie je ukončené, senzor sa prepne do úsporného režimu

Bliknutie každé 3 sekundy: upozornenie na vybitú batériu

POZNÁMKA: V prípade vybitej batérie, zariadenie pošle upozornenie cez SMS.

Nákres produktu zvnútra

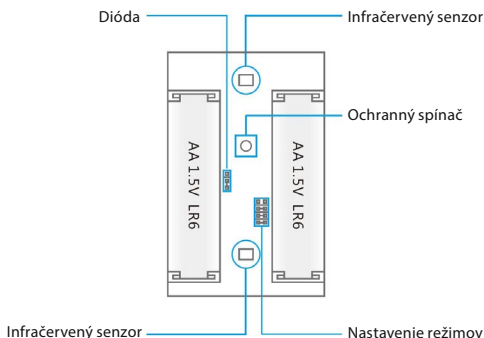

Opatrne odstráňte kryt zo zadnej strany senzoru.

Infračervené senzory

Infračervené senzory detegujú pohyb. Preto ich vždy udržiavajte v čistote. Senzorov sa nedotýkajte.

Ochranný spínač

V prípade, že otvoríte kryt PIR senzoru pohybu, ochranný spínač odošle signál do kontrolného panelu.

Dióda

Dióda na prednej strane PIR senzoru pohybu môže byť zapnutá alebo vypnutá premiestnením premostenia.

Zadná strana PIR senzoru pohybu

Testovací mód

Stlačením testovacieho tlačidla po ukončení auto-testovania odošle PIR senzor pohybu signál do kontrolného panelu (dióda blikne).

Úsporný mód

PIR senzor pohybu automaticky prejde do úsporného režimu, pokiaľ zaznamená pohyb dvakrát v priebehu troch minút. Pokiaľ zaznamená pohyb behom ďalších troch minút, prepne sa späť do pracovného režimu. Behom týchto troch minút nesmie byť senzor aktivovaný a neodosiela signál kontrolnému panelu.

V prípade, že senzor deteguje pohyb behom týchto troch minút, predĺži sa úsporný mód o ďalšie tri minúty.

Pripojenie PIR senzoru pohybu

DÔLEŽITÉ: V prípade, že párujete PIR senzor pohybu, uistite sa, že žiadne ďalšie senzory nezachytia udalosť. Zakryte teda senzory alebo ich dočasne preneste do miestnosti, kde nedôjde k žiadnemu pohybu. Sensory, ktoré sú súčasťou balenia, sú prednastavené tak aby boli spárované s kontrolným panelom.

Pokiaľ chcete spárovať PIR senzor pohybu, vložte na kontrolnom paneli heslo a stlačte tlačidlo „NAHRÁVANIE“. Tlačidlo sa rozsvieti. Dvakrát stlačte testovacie tlačidlo na zadnej strane senzoru alebo urobte pohyb pred senzorom. Akonáhle budete počuť pípnutie, je PIR senzor spárovaný. V prípade, že budete počuť na kontrolnom paneli dvojité pípnutie, senzor už bol v minulosti spárovaný.

Inštalácia PIR senzoru pohybu

Neinštalujte senzor pohybu priamo na okná, v blízkosti klimatizácie, kúrenia, chladničky, rúry, na priamom slnečnom žiarení a do miest, kde sa často mení teplota. Vyvarujte sa takisto inštalácii dvoch senzorov oproti sebe a takisto do okruhu jeho dosahu.

POZNÁMKA: Ideálna výška pre inštaláciu senzoru je vo výške 2.2 metra.

Držiak senzoru prichyťte pomocou skrutiek, ktoré sú súčasťou balenia. Potom vložte senzor do držiaku. Nastavte správny smer senzoru tak, aby pokrýval požadovanú plochu. Otestujte fungovanie senzoru prepnutím do testovacieho módu.

DÔLEŽITÉ: Ak používate funkciu rozoznania zvierat, nepohybujte so senzorom hore a dolu.

Testovanie PIR senzoru pohybu

1. Akonáhle je senzor pohybu nainštalovaný a aktívny, môžete prísť k jeho otestovaniu. Jedenkrát stlačte testovacie tlačidlo a prechádzajte po izbe zľava doprava a sprava doľava.
2. Akonáhle senzor zaznamená pohyb, dióda raz blikne.
3. Upravte uhol nastavenia senzoru v prípade, že to je potrebné. Celý postup zopakujte, až pokiaľ nedosiahnete požadovaný výsledok.

Magnetický senzor

Nákres produktu



Dióda

Jedno bliknutie: otvorenie dveri/okna bolo detegované

Bliknutie každé 3 sekundy: upozornenie na vybitú batériu

POZNÁMKA: V prípade vybitej batérie, zariadenie pošle upozornenie prostredníctvom SMS.

Nákres produktu zvnútra

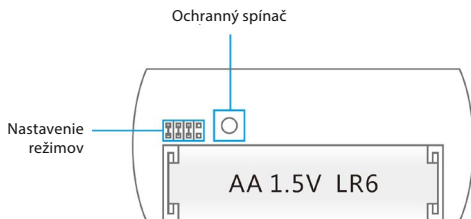

Ochranný spínač

V prípade, že otvoríte kryt magnetického senzoru, ochranný spínač odošle signál do kontrolného panela.

Tipy pre inštaláciu

Inštalácia magnetického senzoru

Magnetický senzor môžete nainštalovať na okná, dvere alebo akýkoľvek iný objekt, ktorý je možno otvárať a zatvárať. Senzor sa skladá z dvoch častí, väčšia časť je senzor samotný, menšia časť je magnet so snímačom. Senzor upevnite na rám a magnet na pohyblivú časť.

Dióda na správne nainštalovanom magnetickom senzore raz blikne v prípade, že sa obe časti od seba oddelia na viac ako jeden centimeter. Vzdialenosť oboch častí tak nesmie byť v uzatvorenom stave väčšia ako jeden centimeter.

Obe časti magnetického senzoru upevnite pomocou obojstrannej pásky alebo skrutiek.

Neodporúčame inštalovať magnetický držiak na kovový povrch alebo do miest, kde je veľké množstvo kovových častí. Skontrolujte, že dióda blikne v prípade, že sa okno alebo dvere otvoria.

DÔLEŽITÉ: Na oboch častiach magnetického držiaku je vyobrazená šípka. Časti musia byť pripravené týmito šípkami k sebe.

Pripojenie magnetického držiaku

1. Uistite sa, že je senzor pripravený vedľa magnetu vo vzdialenosti menšej než jeden centimeter.
2. Vložte do kontrolného panela heslo a stlačte tlačidlo „NAHRÁVANIE“.
3. Tlačidlo nahrávanie sa rozsvieti.
4. Oddelte od seba obe časti na vzdialenosť väčšiu ako jeden centimeter.
5. Senzor zaznamená udalosť. Kontrolný panel raz pípne, pokiaľ je senzor úspešne spárovaný. Ak budete počuť na kontrolnom paneli dvojité pípnutie, senzor bol spárovaný už v minulosti.

Výstup elektrického zámku

Konektor PUSH a GND elektrického zámku môže byť pripojený ku konektoru PUSH a GND v zadnej časti kontrolného panela.

Akonáhle deaktivujete bezpečnostný systém napojený na elektrický zámok, kontrolný panel odošle signál do elektrického zámku a ten bude automaticky odomknutý.

POZNÁMKA: Dvere, ktoré sú vybavené elektrickým zámkom, budú automaticky odomknuté v prípade výpadku elektrického prúdu. Dôrazne odporúčame pripojiť záložný napájací zdroj.

Inštalácia kontrolného panela

Kontrolný panel môžete pripevniť priamo na stenu alebo pomocou stojanu na akúkoľvek vodorovnú plochu. Všetko príslušenstvo je súčasťou balenia.

Inštalácia na stenu

Kontrolný panel pripevnite na stenu pomocou držiaku a skrutiek, ktoré sú súčasťou balenia. Kontrolný panel vložte do držiaku v smere zhora dole. Držiak zabezpečí, že je ochranný spínač neustále stlačený.

Inštalácia na vodorovnú plochu

Vďaka stojanu je možné pripevniť kontrolný panel na akúkoľvek vodorovnú plochu. Stojan vložte do kontrolného panela v smere zhora dole. Stojan zabezpečí, že je ochranný spínač neustále stlačený.

DÔLEŽITÉ: Niekoľkokrát stlačte ochranný spínač. To spôsobí reštart systému.

Usporiadanie senzorov do režimov

Každý senzor môže byť zaradený do jedného zo štyroch možných režimov. Bezpečnostný systém rozpoznáva domáci mód, normálny mód, 24 hodinový mód a mód pre jednotlivú zónu.

DÔLEŽITÉ: Predtým, než nastavíte bezpečnostný systém, rozhodnite sa, ktorý senzor zaradíte do ktorej skupiny. Ak chcete zmeniť skupinu senzoru, musíte senzor odpojiť od kontrolného panela.

Nižšie uvedené obrázky znázorňujú nastavenie „switchov“ v senzoroch pre jednotlivé skupiny.

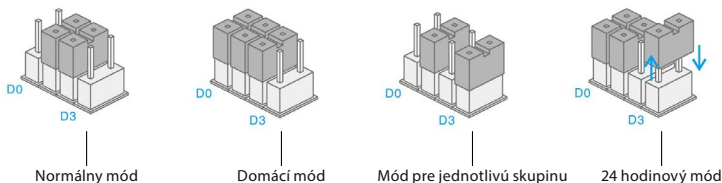

Normálny mód

Dodávané magnetické detektory, ktoré sú súčasťou balenia, sú prednastavené do normálneho módu. Sú nastavené ako D0, D1 a D2. V normálnom móde sú senzory aktivované vždy, keď je aktivovaný alarm.

Domáci mód

Dodávaný senzor pohybu, ktorý je súčasťou balenia, je prednastavený do domáceho módu. Senzory pohybu sú nastavené ako D0 a D1. Ak je aktivovaný domáci mód, senzory v tejto skupine, v prípade narušenia, pošlú signál do kontrolného panela, ale alarm sa nespustí. Senzory v normálnom móde, v prípade narušenia, pošlú signál do kontrolného panela a spustí sa alarm. Domáci mód umožňuje čiastočne zabezpečiť domácnosť, ale zároveň sa v dome či byte voľne pohybovať.

Mód pre jednotlivú skupinu

Detektory môžu byť nastavené na oneskorené spustenie a to buď jednotlivo, alebo skupinovo. Uvedené nastavenie je obvykle používané pre magnetické detektory dverí či okien. Napríklad pokiaľ užívateľ pri sebe nosí diaľkové ovládanie, má po otvorení dverí dostatočný čas na deaktivovanie alarmu skôr, než spustí výstražný signál.

24 hodinový mód

Nastavenie senzorov do 24 hodinového módu sa odporúča napríklad pri detektore dymu ako prednastavený. Pokiaľ je senzor v 24 hodinovom móde, tak je aktívny a odosiela v prípade nutnosti signál do kontrolného panela bez ohľadu na to, či je systém aktívny alebo nie.

Zmena pomenovania senzoru

Dodávané detektory pohybu a magnetické detektory dverí sú spárované so systémom. Každý senzor je označený číslom v závislosti na tom, v akom poradí bol spárovaný (zóna 1 – zóna 9). Názvy jednotlivých senzorov môžu byť následne zmenené.

Testovací mód

Systém môže byť nastavený do testovacieho módu. V tomto móde systém, v prípade zaznamenananej udalosti, namiesto hlasitého zvukového výstražného signálu iba trikrát pípe. Testovací mód zapnete stlačením tlačidla „ODOMKNÚŤ“ trikrát po sebe. Testovací mód je aktivovaný, pokiaľ kontrolný panel pípe. Po 10 minútach sa systém automaticky prepne do testovacieho módu. Testovací mód je možné vypnúť manuálne, stlačením tlačidla „ZAMKNÚŤ“.

Technické parametre

Kontrolný panel

Napájanie	12V DC 500 mA
Frekvencia siete	850/900/1800/1900 MHz
Prúd v pohotovostnom režime	110 mA
Prúd pri aktivácii alarmu	340 mA
Dosah senzorov od kontrolného panela	Až 80 m (vo voľnom priestore)
Záložná batéria	Li-Ion batéria 3,7V 800 mA, BL-5B (2x)
Zabudovaná siréna	95 dB
Maximálne množstvo pripojeného príslušenstva	10x diaľkové ovládanie 50x senzor 50x RFID čip
Rádiová frekvencia	315 MHz alebo 433,92 MHz
Materiál	ABS plast + akryl
Prevádzková teplota	-10 až +50° C
Prevádzková vlhkosť	Až 80% (nekondenzované)
Rozmery	188 x 132 x 26 mm

PIR senzor pohybu

Napájanie	3V DC (2 x AA 1,5V LR6)
Prúd v pohotovostnom režime	90 uA
Prúd pri aktivácii alarmu	9,5 mA
Dosah senzoru	až 8 m / 110°
Rozoznávanie zvierat	cca do 25 kg
Dosah senzoru od kontrolného panela	Až 80 m (vo voľnom priestore)
Rádiová frekvencia	315 MHz alebo 433,9 MHz
Materiál	ABS plast
Prevádzková teplota	-10 až +50° C
Prevádzková vlhkosť	Až 80% (nekondenzované)
Rozmery senzoru	108 x 52 x 36,8 mm
Rozmery držiaku	52 x 30 x 26,5 mm

Magnetický držiak

Napájanie	1,5V DC (1 x AA 1,5V LR6)
Prúd v pohotovostnom režime	35 uA
Prúd pri aktivácii alarmu	10 mA
Dosah senzorov od kontrolného panela	Až 80 m (vo voľnom priestore)
Rádiová frekvencia	315 MHz alebo 433,92 MHz
Materiál	ABS plast
Prevádzková teplota	-10 až +50° C
Prevádzková vlhkosť	Až 80% (nekondenzované)
Rozmery senzoru	71 x 34 x 17,5 mm
Rozmery magnetu	51 x 12 x 13,5 mm

Diaľkový ovládač

Napájanie	DC 3V
Prúd	7 mA
Dosah ovládača od kontrolného panela	Až 80 m (vo voľnom priestore)
Rádiová frekvencia	315 MHz alebo 433,9 MHz
Materiál	ABS + PC plast
Prevádzková teplota	-10 až +50° C
Prevádzková vlhkosť	Až 80% (nekondenzovaná)
Rozmery	58 x 31 x 9,5 mm

RFID čip

Obvod	EM4100 CMOS
Rádiová frekvencia	125 KHz
Rozmery	30 x 30 x 6 mm

Elektrické výrobky by nemali byť likvidované spolu s ostatným odpadom. Podľa európskej smernice 2002/96/EC o elektrickom odpade a elektronickom vybavení, jeho súčasti musia byť odovzďované samostatne na zberných miestach.

UPOZORNENIE: V prípade, že vymeníte batériu v zariadení za neschválený typ, vystavujete sa riziku zničenia alebo zhorenia. Používajte iba schválené batérie podľa tabuliek technických parametrov.

Riešenie problémov

V prípade, že bezpečnostný systém Shield by LAMAX Tech nepracuje správne, vyskúšajte nasledujúce riešenia.

Kontrolný panel sa nespustí

- Uistite sa, či je správne pripojené napájanie.
- Uistite sa, že je prístroj zapnutý.

Diaľkové ovládanie nefunguje

- Skontrolujte, či sa pri stlačení tlačidla otvoreného zámku rozsvieti dióda.
- Skontrolujte, či je ovládač správne spárovaný s kontrolným panelom.
- Uistite sa, že vzdialenosť medzi ovládačom a kontrolným panelom nie je príliš veľká.

Magnetický senzor nefunguje.

- Skontrolujte, či sa rozsvieti dióda, pokiaľ otvoríte dvere/okno.
- Uistite sa, že vzdialenosť medzi ovládačom a kontrolným panelom nie je príliš veľká.
- Skontrolujte, či je bezpečnostný systém aktivovaný.
- Skontrolujte, či je vzdialenosť medzi senzorom a magnetom menšia než jeden centimeter.

PIR senzor pohybu zaznamená udalosť, ale kontrolný panel nespustí alarm.

- Stlačte testovacie tlačidlo na senzore, keď je bezpečnostný systém aktivovaný. Pokiaľ kontrolný panel nespustí alarm, znovu spárujte kontrolný panel so senzorom.
- Uistite sa, že vzdialenosť medzi senzorom a kontrolným panelom nie je príliš veľká.
- Skontrolujte, či nie je senzor v úspornom režime.
- Skontrolujte, či nie je vybitá batéria.

Kontrolný panel neodpovedá na príkazy pomocou SMS

- Skontrolujte správne vloženie SIM karty.
- Uistite sa, že bola SIM karta vložená pred tým, než bol systém zapnutý.
- Skontrolujte, či je SIM karta v štandarde GSM.
- Skontrolujte, či má SIM karta aktivovaný kredit.
- Skontrolujte, či má SIM karta aktivované SMS a volania.

Pokiaľ dôjde k spusteniu alarmu, nedostávate SMS.

- Skontrolujte, či bolo núdzové číslo uložené do pamäte kontrolného panela.
- V prípade, že je alarm spustený, ne deaktivujte ho okamžite, inak sa hovor preruší.
- Skontrolujte, či má SIM karta aktivovaný kredit.

Bezpečnostný systém spustí alarm, ale nevydáva žiadny zvuk.

- Skontrolujte, či nie je zvuk na kontrolnom paneli stíšený. Reštartujte zvukový výstražný signál pomocou SMS alebo aplikácie.

Životnosť batérie v magnetickom senzore

- Magnet je napájaný jednou AA batériou, ktorej životnosť je približne 8-12 mesiacov. Záleží na frekvencii príchodov a odchodov.

Životnosť batérie v PIR senzore pohybu

- Senzor je napájaný dvoma AA batériami, ktorých životnosť je približne 8-12 mesiacov. Záleží na frekvencii príchodov a odchodov.

Kontrolný panel nereaguje na RFID čip

- Kontrolný panel reaguje na RFID čip iba v prípade, že je pripojený do elektrickej siete.
- Skontrolujte, či je RFID čip spárovaný s kontrolným panelom. Pokiaľ nie, spárujte ho.

Kontrolný panel nezasiela SMS po aktivácii/ deaktivácii RFID čipom.

- Skontrolujte, či je uložené núdzové telefónne číslo a meno RFID čipu.

Senzor, diaľkové ovládanie a ďalšie príslušenstvo nereaguje potom, čo ste presunuli kontrolný panel.

- Trikrát za sebou behom troch sekúnd stlačte ochranný spínač na zadnej strane kontrolného panela. Všetky pripojenia medzi kontrolným panelom a príslušenstvom budú vymazané. Uistite sa, že neaktivujete alarm niekoľkonásobným stlačením ochranného spínača v priebehu inštalácie kontrolného panela.

Dostali ste SMS, že telefónne číslo je neautorizované.

- SIM karta je nastavená na zobrazovanie volajúceho
- Telefónne číslo je nastavené ako núdzové číslo alarmu.

Dióda GSM siete bliká.

- Ak dióda GSM siete bliká raz za sekundu, sieť sa vyhľadáva. Ak dióda GSM siete bliká raz za dve sekundy, sieť bola nájdená.

Senzor pohybu nepracuje správne.

- Ak PIR senzor pohybu zaznamená udalosť dvakrát behom troch minút, automaticky sa prepne do úsporného režimu. Ak behom nasledujúcich troch minút nezaznamená žiadny pohyb, prepne sa späť do normálneho režimu. Behom týchto troch minút je senzor neaktívny a neodosiela do kontrolného panela žiadny signál. Ak je zaznamenaný pohyb behom ďalších troch minút, úsporný režim bude predĺžený.

Výhradný dovozca produktov LAMAX do EÚ:

elem6 s.r.o., Braškovská 308/15, 16100 Praha 6
<http://www.lamax-electronics.com>

Tlačové chyby a zmeny v manuáli sú vyhradené.

Shield by LMAXTECH

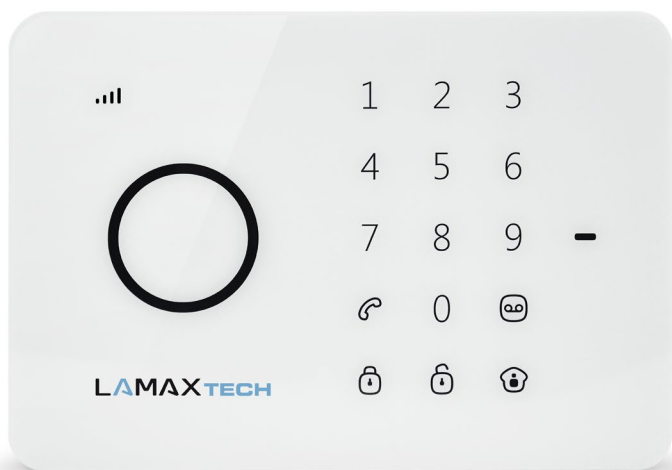

INSTRUKCJA OBSŁUGI

SPIS TREŚCI

Zasady funkcjonowania systemu	2
Obsługa systemu zabezpieczeń	3
Obsługa panelu kontrolnego	3
Aktywacja systemu (Grupa normalna).....	3
Częściowa aktywacja systemu (Grupa domowa).....	3
Dezaktywacja systemu na panelu kontrolnym.....	3
Dezaktywacja systemu za pomocą chipa RFID.....	3
Nagrywanie i odtwarzanie wiadomości głosowych.....	3
Szybki wybór	3
Rozmowa telefoniczna	3
Nagrywanie wiadomości połączenia alarmowego	3
Przywracanie ustawień fabrycznych systemu.....	3
Sterowanie za pomocą aplikacji Android i iOS.....	4
Tworzenie konta.....	4
Ustawienia systemu bezpieczeństwa za pomocą aplikacji	4
Sterowanie przez SMS	6
Zmiana języka	7
Dezaktywacja alarmu za pomocą SMS.....	7
Aktywacja alarmu za pomocą SMS.....	7
Częściowa aktywacja alarmu za pomocą SMS (Tryb domowy)	7
Obustronna komunikacja.....	7
Zostawianie wiadomości	7
Obsługa systemu podczas telefonu alarmowego	7
Status systemu bezpieczeństwa za pomocą SMS.....	8
Zapisywanie alarmowego numeru telefonu.....	8
Zapisywanie alarmowego numeru telefonu dla SMS.....	8
Zapisywanie numeru SMS dla chipów RFID	9
Zapisywanie numeru szybkiego wyboru	9
Zmiana nazwy czujnika.....	9
Nazywanie chipa RFID.....	9
Zmiana nazwy chipa RFID.....	9
Zmiana opóźnionego uruchamiania	9
Ustawienia długości i głośności alarmu	10
Zmiana hasła w celu dezaktywacji alarmu.....	10
Ustawienia opóźnionego wyłączenia poszczególnej strefy	10
Usuwanie plików, chipów RFID i sterowania na odległość z systemu	10
Usuwanie plików z systemu.....	10
Usuwanie chipów RFID z systemu	10
Usuwanie zdalnego sterowania z systemu.....	10
Przywracanie ustawień fabrycznych systemu.....	10
Pozostałe powiadomienia SMS.....	10
Aktywacja i dezaktywacja darmowym połączeniem telefonicznym.....	10
Pilot	11
Zarys produktu	11
Aktywacja.....	11
Dezaktywacja	11
Tryb domowy.....	11
Cichy tryb	11
Połączenie alarmowe.....	11
Podłączanie nowego pilota.....	11

Chipy RFID	12
Podłączanie nowych chipów RFID	12
Czujniki	12
Czujnik ruchu PIR.....	12
Zarys produktu	12
Dioda.....	12
Zarys produktu z zewnątrz	13
Czujniki podczerwieni	13
Wyciąg zabezpieczający	13
Dioda.....	13
Tryb testowania	13
Tryb oszczędzania	13
Podłączanie czujnika ruchu PIR	13
Instalacja czujnika ruchu PIR.....	14
Testowanie czujnika ruchu PIR.....	14
Czujnik magnetyczny	14
Zarys produktu	14
Dioda.....	14
Zarys produktu z zewnątrz	15
Porady dotyczące instalacji	15
Instalacja czujnika magnetycznego	15
Wyjście zamka elektrycznego	15
Instalacja panelu kontrolnego	16
Nastawianie czujników do poszczególnych trybów.....	16
Tryb normalny	16
Tryb domowy.....	16
Tryb dla poszczególnych grup	16
Tryb 24-godzinny.....	17
Zmiana nazwy plików	17
Tryb testowania	17
Parametry techniczne.....	17
Panel kontrolny.....	17
Czujnik ruchu PIR.....	17
Mocowanie magnetyczne	17
Pilot zdalnego sterowania	18
Chip RFID	18
Rozwiązywanie problemów	18

Zarys produktu

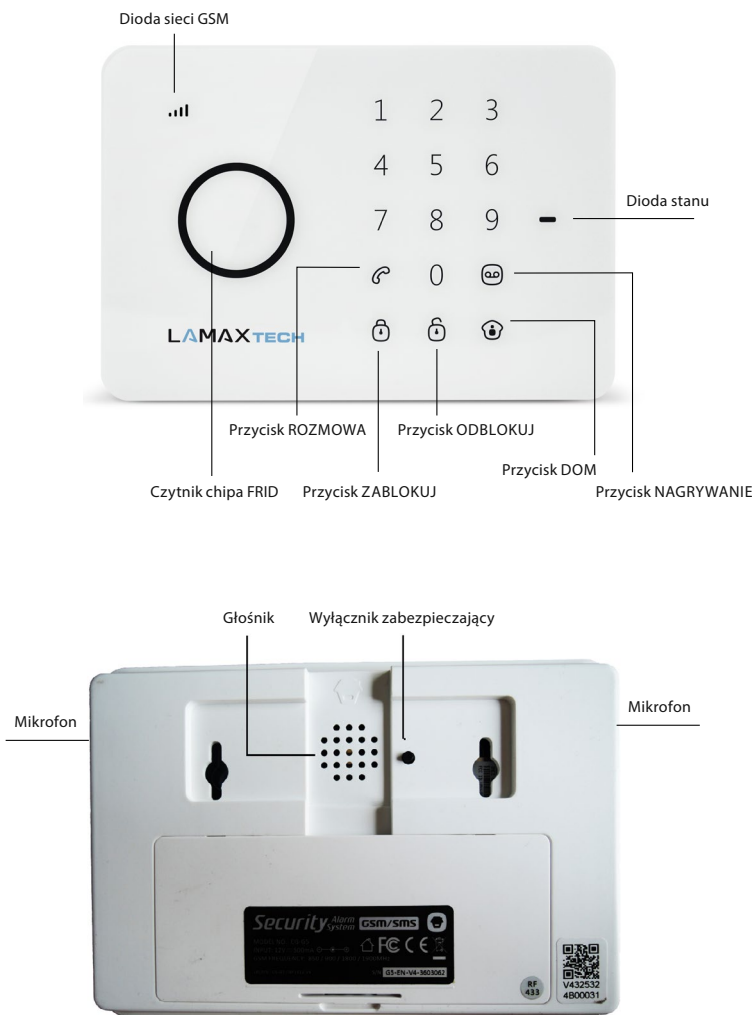

Zasady funkcjonowania systemu

W przypadku kiedy czujniki zarejestrują wydarzenie, prześlą sygnał do panelu kontrolnego. Stacja uruchomi dźwiękowy sygnał alarmowy i wyśle SMS na wszystkie zapisane numery telefonu. Jeżeli nie dojdzie do dezaktywacji alarmu, panel kontrolny nawiąże połączenie telefoniczne ze wszystkimi zapisanymi numerami. Jeżeli podłączona jest syrena zewnętrzna (opcjonalnie), uruchomi dźwiękowy sygnał alarmowy równolegle do stacji.

PIERWSZE KROKI:

Wprowadzanie karty SIM

1. Upewnij się, że system bezpieczeństwa został wyłączony.
2. **WAŻNE:** Usuń na trwałe domyślny kod z karty SIM.
3. Jeżeli automatyczna sekretarka jest włączona, wyłącz ją.
4. Zanim włożysz kartę SIM do wejścia, wysuń element zabezpieczający wejście.

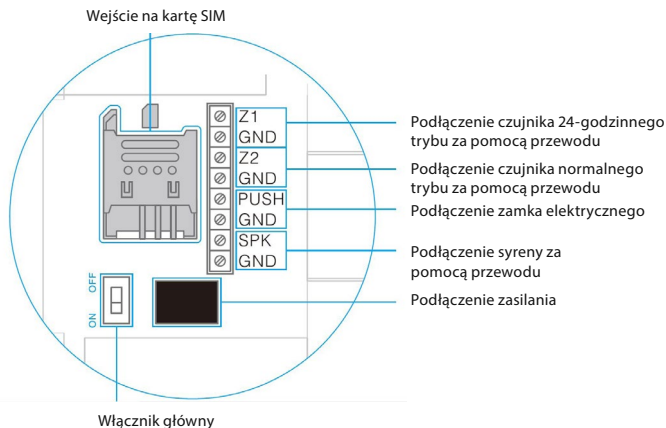

WAŻNE: System bezpieczeństwa wykorzystuje do swojej pracy wiadomości SMS. Za ich przesyłanie ponosisz opłatę zgodnie z taryfą twojego operatora. Wiadomości SMS są wykorzystywane w aplikacjach Android i Apple.

Włączanie panelu kontrolnego

Podłącz kabel zasilania do konektora w tylnej części panelu kontrolnego. Następnie otwórz tylną osłonkę i przełącz włącznik główny do pozycji ON.

Połączenie sieciowe

System bezpieczeństwa natychmiast po uruchomieniu zacznie wyszukiwać połączenie sieciowe. Dioda sieciowa będzie w tym czasie migać raz na sekundę. Jak tylko system podłączy się do sieci, częstotliwość migania diody obniży się do jednego mignięcia na dwie sekundy.

UWAGA: Jeżeli dioda miga raz na sekundę, panel kontrolny nie jest podłączony do sieci. Sprawdź, czy zabezpieczający PIN karty SIM jest dezaktywowany.

Obsługa systemu zabezpieczeń

Systemem bezpieczeństwa można sterować za pomocą wiadomości SMS, przez aplikację na Android lub iOS czy też na panelu kontrolnym.

WAŻNE: Nazwy kont, czujników, chipów RFID i pilotów zdalnego sterowania zawsze należy wprowadzać bez znaków diakrytycznych. Numery telefonu zawsze wprowadzaj z międzynarodowym numerem kierunkowym w formaci z dwoma zerami zamiast znaku +.
Przykład: 0044 123 456 789

Obsługa panelu kontrolnego

Aktywacja systemu (Grupa normalna)

Wciśnij przycisk „ZABEZPIECZ”. Wszystkie czujniki są aktywowane.

Częściowa aktywacja systemu (Grupa domowa)

Wciśnij przycisk „DOM”. Czujniki, które zostały nastawione w Grupie domowej, nie będą aktywowane, jeżeli w panelu kontrolnym został ustawiony Tryb domowy.

Dezaktywacja systemu na panelu kontrolnym

System może być dezaktywowany w panelu kontrolnym poprzez wciśnięcie czterocyfrowego kodu bezpieczeństwa (domyślnie 1234) oraz wciśnięcie przycisku „ODBLOKUJ”. Jednokrotny sygnał dźwiękowy oznacza dezaktywację systemu. Potrójny sygnał dźwiękowy oznacza, że został wprowadzony niewłaściwy kod bezpieczeństwa.

Dezaktywacja systemu za pomocą chipa RFID

Przytrzymaj chip RFID przy czytniku RFID (modry okrąg w lewej części panelu kontrolnego). Pomyślna dezaktywacja systemu zostanie potwierdzona jednokrotnym sygnałem dźwiękowym.

WAŻNE: Aby możliwa była dezaktywacja systemu za pomocą chipa RFID, panel kontrolny musi być podłączony do sieci elektrycznej. Chipy RFID można wykorzystywać jedynie do dezaktywacji systemu. Aktywacja nie jest w ten sposób możliwa.

Nagrywanie i odtwarzanie wiadomości głosowych

Wciśnij i przytrzymaj przez około 3 sekundy przycisk „NAGRYWANIE”, a nagrasz wiadomość głosową. Maksymalna długość wiadomości głosowej to 10 sekund. Jeżeli wiadomość jest krótsza niż 10 sekund, po ukończeniu wypowiedzi ponownie wciśnij przycisk „NAGRYWANIE”. Wiadomość głosową możesz odtworzyć wciskając czytnik chipa RFID.

Szybki wybór

Wciskając przycisk „ROZMOWA” system bezpieczeństwa natychmiast nawiąże połączenie z ustawionym wcześniej numerem. Wciskając ponownie przycisk „ROZMOWA” ukończysz rozmowę.

Rozmowa telefoniczna

Za pomocą systemu bezpieczeństwa możliwe jest nawiązanie połączenia z jakimkolwiek numerem telefonu. Wystarczy wybrać numer telefonu w panelu kontrolnym i wcisnąć przycisk „ROZMOWA”. Rozmowa zostanie przeprowadzona za pomocą mikrofonu i głośniczka wbudowanego do panelu kontrolnego. Wciskając ponownie przycisk „ROZMOWA” ukończysz rozmowę.

Nagrywanie wiadomości połączenia alarmowego

W przypadku aktywowania alarmu panel kontrolny wykona połączenia ze wszystkimi alarmowymi numerami telefonu i odtworzy wiadomość. Wiadomość możesz nagrać wciskając przycisk „DOM”, następnie wprowadzając kod bezpieczeństwa (domyślnie 1234) i ponownie wciskając przycisk „DOM”, a na końcu przycisk „NAGRYWANIE”. Teraz masz 10 sekund na pozostawienie wiadomości.

Przywracanie ustawień fabrycznych systemu

Przywracanie ustawień fabrycznych systemu czy też „hard reset” zostanie przeprowadzone zawsze przy wymianie karty SIM. Hard reset można również wywołać, wciskając wyłącznik zabezpieczający w tylnej części panelu kontrolnego pięć razy w ciągu trzech sekund.

Sterowanie za pomocą aplikacji Android i iOS

Możliwe jest sterowanie urządzeniem Shield by LAMAX Tech za pomocą aplikacji. Aplikację można pobrać na Apple Store lub Google Play.

WAŻNE: Zarówno aplikacja na system Android, jak i system iOS wykorzystuje wiadomości SMS.

Tworzenie konta

Uruchom na swoim telefonie aplikację i wybierz pozycję „Dodaj konto“.

Wybierz nazwę systemu bezpieczeństwa (bez znaków diakrytycznych) i wprowadź numer telefonu karty SIM do panelu kontrolnego (z międzynarodowym numerem kierunkowym w formacie z dwoma zerami na początku). Jak tylko konto zostanie utworzone, wyświetli się na stronie domowej aplikacji.

Ustawienia systemu bezpieczeństwa za pomocą aplikacji

Aplikacja posiada szeroki wachlarz obsługi, natomiast ustawienia rozdzielone są na trzy ekrany.

Podstawowa obsługa

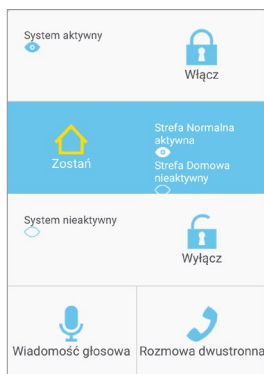

Zabezpiecz

Po wciśnięciu system zostanie aktywowany w normalnym trybie (zob. Nastawianie czujników do poszczególnych trybów).

Zostań

Po wciśnięciu system zostanie aktywowany w trybie domowym (zob. Nastawianie czujników do poszczególnych trybów).

Odbezpiecz

Po wciśnięciu system zostanie dezaktywowany. Aktywny pozostanie jedynie tryb 24-godzinny (zob. Nastawianie czujników do poszczególnych trybów).

Wiadomość głosowa

Po wciśnięciu nagrzasz do panelu kontrolnego wiadomość głosową. Maksymalna długość wiadomości to 10 sekund. Wiadomość głosową możesz odtworzyć wciskając czytnik chipa RFID.

Obustronna komunikacja

Po wciśnięciu zgłosisz chęć wykonania obustronnej rozmowy. System natychmiast oddzwoni pod twój numer telefonu, dzięki czemu możliwe będzie przeprowadzenie rozmowy z panelem kontrolnym.

Ustawianie numerów telefonów oraz wybór języka

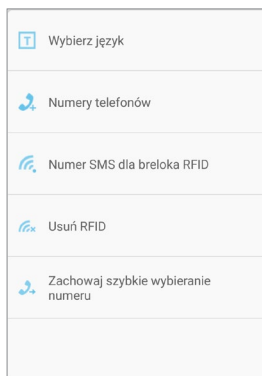

Wybór języka

Po wciśnięciu możliwe będzie dokonanie wyboru języka systemu. Aplikacja zawsze wykorzystuje język, który ustawiony jest w systemie operacyjnym telefonu. Zmiana języka jest więc możliwa jedynie poprzez dokonanie zmiany w telefonie.

WAŻNE: Zalecamy ustawienie takiego samego języka aplikacji, jaki został ustawiony w systemie. W innym przypadku komunikacja między systemem a aplikacją może przebiegać nieprawidłowo.

Numery telefonów i numery SMS

Poprzez wciśnięcie możesz wprowadzić alarmowe numery telefonów. Są to numery, z którymi system bezpieczeństwa będzie nawiązywać połączenie lub wysłać SMS w przypadku uruchomienia alarmu lub dezaktywacji systemu. Przy każdym numerze telefonu możesz zaznaczyć ikonę, aby zdecydować, czy chcesz otrzymywać SMS, przyjmować rozmowy telefoniczne, czy też jedno i drugie. Wprowadzając numer poprzedź go międzynarodowym numerem kierunkowym w formacie z dwoma zerami.

Numery SMS dla chipów RFID

Ten numer wykorzystywany jest w przypadku, kiedy alarm jest dezaktywowany za pomocą chipa RFID. Może być wprowadzony tylko jeden numer. Numery wprowadzaj z uwzględnieniem numerów kierunkowych w formacie z dwoma zerami na początku.

Usuń RFID

Usuń z pamięci wszystkie chipy RFID.

Ustawianie numerów telefonów szybkiego wyboru

Tutaj możliwe jest ustawienie numeru szybkiego wyboru. Szybki wybór wykorzystywany jest do komunikacji między panelem kontrolnym a telefonem poprzez wciśnięcie „ROZMOWA” w panelu kontrolnym.

Pozostałe ustawienia

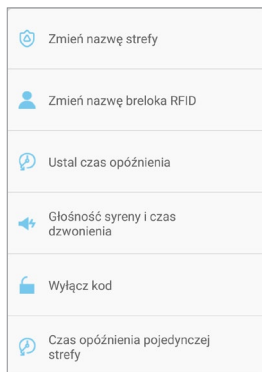

Zmiana nazwy strefy

System bezpieczeństwa umożliwia ustawienie nazwy dla aż 9 różnych czujników. Maksymalna długość nazwy to 30 liter. Nazwy czujników należy wprowadzać bez znaków diakrytycznych.

Zmiana nazwy klucza RFID

System bezpieczeństwa umożliwia nazwanie aż 4 różnych chipów RFID. Nazwy chipów RFID należy prowadzić bez znaków diakrytycznych. Jeżeli właściciel chipa dezaktywuje alarm, system wyśle wiadomość tekstową na wcześniej wybrany numer.

WAŻNE: Wysłanie SMS działa jedynie w przypadku, kiedy chip RFID jest nazwany oraz został ustawiony numer telefonu administratora, na który wiadomość SMS ma zostać wysłana.

Ustawianie czasowego opóźnienia

System bezpieczeństwa w przypadku aktywacji lub dezaktywacji umożliwia ustawienie opóźnionego uruchamiania. W przypadku ustawionego opóźnionego uruchamiania, panel kontrolny co sekundę będzie wydawał krótki sygnał dźwiękowy. W ciągu ostatnich 15 sekund częstotliwość sygnału dźwiękowego się zwiększa. Maksymalna długość opóźnienia to 300 sekund.

Głośność syreny i długość dzwonienia

Wciskając, możesz ustawić głośność i długość sygnału dźwiękowego. Głośność można ustawić na jednym z trzech poziomów, przy czym w przypadku ustawienia najniższego poziomu panel kontrolny nie wyda żadnego dźwięku. Maksymalna długość sygnału dźwiękowego to 9 minut.

Opóźnienie strefy Single

System bezpieczeństwa w przypadku aktywacji lub dezaktywacji umożliwia ustawienie opóźnionego uruchamiania dla poszczególnego czujnika. Maksymalna długość opóźnienia to 300 sekund.

Sterowanie przez SMS

Ustawienia systemu można zmienić poprzez wysłanie SMS. Informacje o wszystkich oferowanych możliwościach poleceń SMS uzyskasz wysyłając jeden, dwa lub trzy znaki zapytania (w zależności od grupy, do której należy polecenie). Każde polecenie ma swój własny kod numeryczny.

?

- Dezaktywacja - 0
- Aktywacja - 1
- Tryb domowy - 2
- Rozmowa dwukierunkowa - 3

-
- Zostawianie wiadomości głosowej - 4
 - Zmiana ustawień - 00

??

- Zapisywanie numeru telefonu dla rozmowy alarmowej - 5
- Zapisywanie numeru telefonu dla alarmowej wiadomości SMS - 6
- Zapisywanie numeru telefonu dla SMS do chipa RFID - 7
- Zapisywanie numeru telefonu szybkiego wyboru - 8

???

- Nazwa strefy - 91-99
- Notatka SMS do chipa RFID - 10
- Wprowadzanie i anulowanie opóźnionego uruchamiania - 11
- Głośność i długość sygnału alarmowego - 12
- Hasło dezaktywacyjne - 13
- Opóźnione włączanie poszczególnej strefy - 14

Zmiana języka

Każdy język posiada swój kody czterocyfrowy. Język możesz ustawić wysyłając SMS z jego czterocyfrowym kodem pod numer telefonu karty SIM ustawiony w panelu kontrolnym. Po otrzymaniu wiadomości język zostanie zmieniony, a panel kontrolny odeśle informację z potwierdzeniem, że język został pomyślnie zmieniony.

UWAGA: Język możesz również ustawić za pomocą aplikacji.

Dezaktywacja alarmu za pomocą SMS

Po wysłaniu wiadomości tekstowej z jednym znakiem zapytania na ekranie pojawi się lista poleceń z kodami numerycznymi. Dezaktywacja alarmu ma numer „0”. Wysyłając ten kod na numer karty SIM w panelu kontrolnym, alarm się dezaktywuje. Po pomyślnej dezaktywacji panel kontrolny wyśle SMS z potwierdzeniem.

Aktywacja alarmu za pomocą SMS

Aktywacja alarmu działa na tych samych zasadach co dezaktywacja. Kod numeryczny w celu aktywacji to numer „1”. Wysyłając ten kod pod numer telefonu karty SIM w panelu kontrolnym, alarm się aktywuje. Po pomyślnej aktywacji panel kontrolny wyśle SMS z potwierdzeniem.

Częściowa aktywacja alarmu za pomocą SMS (Tryb domowy)

Częściowa aktywacja alarmu w Trybie domowym działa w ten sam sposób jak pełna aktywacja. Kod numeryczny w celu aktywacji to numer „2”. Po wysłaniu tego kodu pod numer telefonu karty SIM w panelu kontrolnym, alarm się dezaktywuje. Po pomyślnej aktywacji panel kontrolny wyśle SMS z potwierdzeniem.

Obustronna komunikacja

Wysyłając kod numeryczny „3” pod numer telefonu karty SIM w panelu kontrolnym, zgłosisz chęć nawiązania obustronnej komunikacji. System natychmiast oddzoni pod twój numer telefonu, dzięki czemu będziesz mógł przeprowadzić normalną rozmowę.

Zostawianie wiadomości

Wysyłając kod numeryczny „4” na numer telefonu karty SIM w panelu kontrolnym, wyrazisz chęć przeprowadzenia dwukierunkowej rozmowy. System natychmiast oddzwoni na twój numer telefonu. Odbierz telefon i zostaw wiadomość o długości co najmniej 10 sekund. Wiadomość może być odtworzona poprzez wciśnięcie chioa RFID na panelu kontrolnym.

Obsługa systemu podczas telefonu alarmowego

W przypadku, że zostanie aktywowany alarm, panel kontrolny nawiąże połączenie z wcześniej ustawionymi numerami. Za pomocą odpowiednich kodów mogą zostać zrealizowane następujące połączenia.

Polecenie	Kod numeryczny
Dezaktywacja	0
Aktywacja	1
Wyłączanie dźwiękowego sygnału ostrzegawczego	6
Włączanie dźwiękowego sygnału ostrzegawczego	9
Połączenie dwukierunkowe	*
Odtwarzanie wiadomości alarmowej	#

Status systemu bezpieczeństwa za pomocą SMS

Wysyłając kod numeryczny „00” pod numer karty SIM, zgłosisz chęć otrzymania informacji dotyczącej statusu bezpieczeństwa systemu.

Przykład:

System aktywowany

- Opóźnione włączanie i wyłączanie: 0 sekund
- Opóźnione włączanie i wyłączanie poszczególnej strefy: 30 sekund
- Głośność alarmu dźwiękowego: 2 minuty
- Czas trwania alarmu dźwiękowego: 5 minut
- Hasło w celu dezaktywacji: 1234

Zapisywanie alarmowego numeru telefonu

Alarmowe numery telefonu to te numery, z którymi nawiąże połączenie system bezpieczeństwa wtedy, kiedy uruchomi się alarm albo system bezpieczeństwa jest dezaktywowany. Jeżeli chcesz sprawdzić listę alarmowych numerów telefonu, wyślij kod numeryczny „5” pod numer telefonu karty SIM w panelu kontrolnym.

Skopiuj otrzymany tekst wiadomości SMS i wprowadź ją do nowej wiadomości SMS. Następnie wprowadź numery telefonów, które mają funkcjonować jako alarmowe. Zalecamy wprowadzanie numerów telefonu wraz z międzynarodowymi numerami kierunkowymi. Do wiadomości tekstowej możesz wprowadzić więcej numerów telefonu i wysłać pod numer telefonu karty SIM w panelu kontrolnym.

Przykład:

Informacja o alarmowych numerach telefonu może wyglądać następująco:

TEL:

1. 0044123456789
2. 0044123456789
3. 0044123456789
4. 0044123456789
5. 0044123456789

Po wysłaniu informacji o nowych numerach telefonu panel kontrolny potwierdzi przyjęcie polecenia oraz zmianę ustawień.

WAŻNE: Zmian w systemie mogą dokonywać jedynie zapisane numery telefonu.

Zapisywanie alarmowego numeru telefonu dla SMS

Alarmowe numery telefonów dla wiadomości SMS to te numery telefonów, na które system bezpieczeństwa wyśle wiadomości SMS w przypadku uruchomienia alarmu lub dezaktywacji systemu bezpieczeństwa. Jeżeli chcesz sprawdzić listę telefonów alarmowych dla SMS, wyślij kod numeryczny „6” pod numer telefonu karty SIM w panelu kontrolnym.

Skopiuj otrzymany tekst wiadomości SMS i wprowadź go do nowej wiadomości SMS. Następnie wypełnij numery telefonów, które chcesz mieć jako alarmowe. Zalecamy wprowadzanie numerów telefonów wraz z międzynarodowymi numerami kierunkowymi. Do wiadomości tekstowej można wkleić więcej numerów telefonów i wysłać je pod numer telefonu karty SIM w panelu kontrolnym.

Zapisywanie numeru SMS dla chipów RFID

Tego numeru używa się w przypadku, kiedy alarm jest dezaktywowany za pomocą chipa RFID. Jeżeli chcesz sprawdzić alarmowy numer telefonu, wyślij kod numeryczny „7” pod numer telefonu karty SIM w panelu kontrolnym.

Skopiuj otrzymany numer wiadomości SMS i wklej ją do nowej wiadomości SMS. Następnie wprowadź numer telefonu, który chcesz wykorzystywać jako awaryjny dla chipów RFID. Zalecamy wprowadzanie numerów telefonów razem z międzynarodowymi numerami kierunkowymi. SMS zostanie wysłany pod numer telefonu karty SIM w panelu kontrolnym.

Zapisywanie numeru szybkiego wyboru

Ten numer jest wykorzystywany w celu szybkiego wyboru. Szybki wybór ustawisz wciskając przycisk podniesionej słuchawki. Jeżeli chcesz sprawdzić numer telefonu, wyślij kod numeryczny „8” pod numer telefonu karty SIM w panelu kontrolnym.

Skopiuj otrzymany tekst wiadomości SMS i wklej ją do nowej wiadomości SMS. Następnie wprowadź numer telefonu, który ma funkcjonować jako numer szybkiego wyboru. Zalecamy wklejać numery telefonów wraz z międzynarodowym numerem kierunkowym. Doporučujemy wkładać telefonni číslo včetně mezinárodní předvolby. SMS zostanie wysłany pod numer telefonu karty SIM w panelu kontrolnym.

Zmiana nazwy czujnika

Każdy czujnik może zostać nazwany. Nazwa pierwszych dziewięciu czujników (1-9) może zostać zmieniona zgodnie z twoimi propozycjami - całkowita długość nazwy to 30 znaków. Nazwy czujników 10 i kolejnych nie mogą zostać zmienione. Jeżeli chcesz sprawdzić nazwę czujnika, prześlij kod numeryczny „91” – „99” pod numer telefonu karty SIM w panelu kontrolnym.

Skopiuj otrzymany tekst wiadomości SMS i wprowadź ją do nowej wiadomości SMS. Następnie wprowadź nazwę czujnika i odeślij ją pod numer telefonu karty SIM w panelu kontrolnym.

Nazywanie chipa RFID

Chipy RFID mogą zostać nazwane. Jeżeli właściciel chipu dezaktywuje alarm, system wyśle wiadomość tekstową na wcześniej wybrany numer telefonu.

WAŻNE: Wysłanie SMS działa jedynie w przypadku, że chip RFID został nazwany i został ustawiony numer telefonu administratora, na który SMS ma zostać wysłany.

Zmiana nazwy chipa RFID

Każdy chip RFID może zostać nazwany. Jeżeli chcesz sprawdzić nazwę chipa, wyślij kod numeryczny „10” pod numer telefonu karty SIM w panelu kontrolnym.

Skopiuj tekst otrzymanej wiadomości SMS i wklej ją do nowej wiadomości SMS. Następnie wprowadź nazwę chipa. Do wiadomości tekstowej można wprowadzić więcej nazw i odesłać je pod numer telefonu karty SIM wprowadzonej w panelu kontrolnym.

Przykład:

Informacja o nazwach poszczególnych chipów może wyglądać następująco:

Zmień nazwę chipa RFID:

1. Tata
2. Mama
3. Tomasz
4. Julka

Zmiana opóźnionego uruchamiania

System bezpieczeństwa w przypadku aktywacji lub dezaktywacji umożliwia ustawienie opóźnionego uruchamiania. W przypadku kiedy ustawione jest opóźnione uruchamiania, panel kontrolny co sekundę wydaje z siebie krótki sygnał dźwiękowy. W ciągu ostatnich 15 sekund sygnału się zwiększa. Jeżeli chcesz sprawdzić czas opóźnienia uruchamiania, wyślij kod numeryczny „11” pod numer telefonu karty SIM w panelu kontrolnym.

Skopiuj otrzymany tekst wiadomości SMS i wklej ją do nowej wiadomości SMS. Następnie ustaw długość opóźnionego włączania i odeślij pod numer telefonu karty SIM w panelu kontrolnym. Maksymalna długość opóźnionego wyłączenia to 300 sekund.

Ustawienia długości i głośności alarmu

Jeżeli chcesz sprawdzić długość i głośność sygnału alarmowego, wyślij kod numeryczny „12” pod numer telefonu karty SIM wprowadzonej do panelu kontrolnego.

Skopiuj tekst otrzymanej wiadomości SMS i wklej go do nowej wiadomości SMS. Następnie ustaw długość i głośność alarmu i odeślij na numer telefonu karty SIM w panelu kontrolnym.

Zmiana hasła w celu dezaktywacji alarmu

Jeżeli chcesz sprawdzić hasło w celu dezaktywacji alarmu, wyślij kod numeryczny „13” pod numer telefonu karty SIM w panelu kontrolnym.

Skopiuj tekst otrzymanej wiadomości i wklej go do nowej wiadomości SMS. Następnie ustaw nowe hasło dezaktywacji alarmu i odeślij pod numer telefonu karty SIM w panelu kontrolnym.

Ustawienia opóźnionego wyłączenia poszczególnej strefy

System bezpieczeństwa w przypadku aktywacji lub dezaktywacji umożliwia ustawienie opóźnionego włączania dla poszczególnej strefy. Jeżeli chcesz sprawdzić czas opóźnionego włączania poszczególnej strefy, wyślij kod numeryczny „14” pod numer telefonu karty SIM w panelu kontrolnym.

Skopiuj otrzymany tekst wiadomości SMS i wklej ją do nowej wiadomości SMS. Następnie ustaw długość opóźnionego włączania i odeślij na numer telefonu karty SIM w panelu kontrolnym. Maksymalna długość opóźnionego wyłączenia to 300 sekund.

Usuwanie plików, chipów RFID i sterowania na odległość z systemu

Wszelkie akcesoria (czujniki, chipy RFID i piloty) można usunąć z systemu wciskając wyłącznik ochronny w tylnej części panelu kontrolnego przez około trzy sekundy. Panel kontrolny wydaje z siebie dwa sygnały dźwiękowe, jeżeli akcesoria są usunięte.

Usuwanie plików z systemu

Kod numeryczny z systemu to „21”. Wysyłając ten kod na numer telefonu karty SIM w panelu kontrolnym spowodujesz usunięcie czujników z systemu. Po pomyślnej aktywacji panel kontrolny wyśle SMS z potwierdzeniem.

Usuwanie chipów RFID z systemu

Kod numeryczny w celu usunięcia chipów RFID z systemu to „22”. Wysyłając ten kod pod numer telefonu karty SIM w panelu kontrolnym, chipy zostaną usunięte z systemu RFID. Po pomyślnej aktywacji panel kontrolny wyśle SMS z potwierdzeniem.

Usuwanie zdalnego sterowania z systemu

Wszelkie akcesoria służące do usunięcia chipów RFID z systemu to „21”. Wysyłając ten kod pod numer telefonu karty SIM w panelu kontrolnym piloty zostaną usunięte z systemu. Po pomyślnym usunięciu pilota panel kontrolny wyśle SMS z potwierdzeniem.

Przywracanie ustawień fabrycznych systemu

Po przywróceniu domyślnych ustawień systemu kod numeryczny to „0000”. Wysyłając ten kod pod numer karty SIM w panelu kontrolnym, system powróci do ustawień domyślnych. Po pomyślnym przywróceniu ustawień, panel kontrolny wyśle SMS z potwierdzeniem.

Pozostałe powiadomienia SMS

Te powiadomienia są wysyłane pod pierwszy numer telefonu, który został zapisany w celu powiadomień SMS. Informują o:

- Niskim stanie baterii w panelu kontrolnym lub czujnikach
- W przypadku wypadnięcia dostawy energii elektrycznej do panelu kontrolnego
- W przypadku, kiedy wyłącznik zabezpieczający na czujnikach lub panelu kontrolnym został aktywowany (SMS otrzymują wszystkie numery telefonu).

Aktywacja i dezaktywacja darmowym połączeniem telefonicznym

System bezpieczeństwa może być aktywowany za pomocą połączenia telefonicznego z numerem karty

SIM w panelu kontrolnym. Jak tylko usłyszysz sygnał, rozłącz się. Panel kontrolny natychmiast oddzwoni pod ten sam numer telefonu. W ten sposób alarm zostanie aktywowany.

System bezpieczeństwa może być dezaktywowany za pomocą połączenia telefonicznego z numerem karty SIM w panelu kontrolnym. Podtrzymuj połączenie, dopóki system sam się nie dezaktywuje. Panel kontrolny nie będzie oddzwaniał, a tym samym alarm jest dezaktywowany.

UWAGA: Podczas aktywacji lub dezaktywacji istotne jest wyłączenie poczty głosowej na karcie SIM w panelu kontrolnym.

Pilot

Zarys produktu



Aktywacja

Jeżeli chcesz aktywować alarm, wciśnij przycisk „ZABEZPIECZ” na pilocie zdalnego sterowania. Dioda na pilocie rozświeci się, a ponadto usłyszysz krótki jednokrotny sygnał dźwiękowy. Alarm zostanie tym samym aktywowany.

Dezaktywacja

Jeżeli chcesz dezaktywować alarm, wciśnij przycisk „ODBEZPIECZ” na pilocie zdalnego sterowania. Dioda na pilocie rozświeci się, a ponadto usłyszysz podwójny sygnał dźwiękowy. Alarm zostanie tym samym dezaktywowany.

Tryb domowy

Jeżeli chcesz aktywować tryb domowy, wciśnij przycisk „DOM” na pilocie. Wszystkie czujniki w normalnej grupie zostaną aktywowane. Wszystkie czujniki w grupie domowej zostaną nieaktywne. Twój dom jest w ten sposób zabezpieczony częściowo.

Cichy tryb

Jeżeli chcesz aktywować cichy tryb, wciśnij i przytrzymaj przycisk „DOM” na pilocie przez okres około sekundy, a następnie wciśnij przycisk „WŁĄCZ/WYŁĄCZ” przez okres trzech sekund. System bezpieczeństwa jest aktywowany / dezaktywowany bez generowania informacji dźwiękowej. Teraz możesz obsługiwać system bezpieczeństwa bez obawy, że obudzisz sąsiadów.

Połączenie alarmowe

Wcisnąc przycisk SOS na pilocie spowodujesz natychmiastowe uruchomienie alarmu, bez względu na to, czy system bezpieczeństwa jest aktywowany czy też dezaktywowany.

Podłączanie nowego pilota

Jeżeli chcesz sparować pilot, wprowadź do panelu kontrolnego hasło i wciśnij przycisk „NAGRYWANIE”. Przycisk zaświeci się. Następnie wciśnij jakikolwiek przycisk na pilocie - zareaguje krótkim sygnałem dźwiękowym. Pilot zdalnego sterowania został sparowany. Jeżeli panel kontrolny wygeneruje podwójny sygnał dźwiękowy, pilot został sparowany już wcześniej.

Chipy RFID

Chipy RFID są wykorzystywane w celu dezaktywacji systemu bezpieczeństwa. Możesz to zrobić, przykładając chip RFID do czytnika.

Podłączanie nowych chipów RFID

Jeżeli chcesz sparować nowe chipy RFID, wprowadź hasło na panelu kontrolnym i wciśnij przycisk „NAGRYWANIE”. Przycisk zaświeci się. Teraz przytrzymaj chipy RFID przy czytniku RFID na panelu kontrolnym. Jak tylko usłyszysz krótki sygnał dźwiękowy, chip RFID został sparowany. Jeżeli usłyszysz na panelu kontrolnym podwójny sygnał dźwiękowy, czujnik został sparowany już wcześniej.

WAŻNE: chipy RFID działają jedynie wtedy, kiedy panel kontrolny podłączony jest do napięcia elektrycznego.

Czujniki

System alarmowy jest najbardziej efektywny wtedy, kiedy czujniki są prawidłowo rozmieszczone. Ustal, które miejsca chcesz kontrolować i umieść w nich czujniki. Panel kontrolny zalecamy umieścić w pobliżu drzwi wejściowych. Detektor magnetyczny jest przeznaczony do mocowania na oknie, drzwiach lub w oknach francuskich. Czujnik ruchu umieść dokładnie w rogu pomieszczenia tak, aby jego perspektywy rozciągał się widok na całą przestrzeń. Wykrywacz dymu umieść na suficie pomieszczenia, natomiast wykrywacz ciekącej wody w łazience, ewentualnie w kuchni w okolicach zlewu, umywalki lub wanny.

Czujnik ruchu PIR

Czujnik PIR potrafi rozpoznać małe zwierzęta domowe, dzięki czemu nie uruchomi alarmu w sytuacji, kiedy nie jesteś w domu, a system bezpieczeństwa jest aktywowany.

Zarys produktu

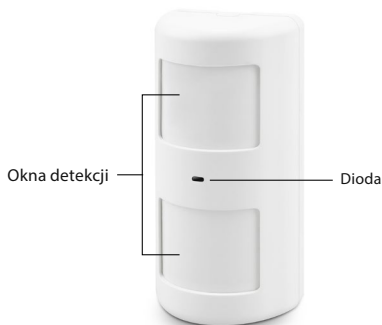

1. Okna detekcji
2. Dioda
3. Mocowanie na ścianę

Dioda

Nieprzerwane miganie: przebiega auto-testowanie czujnika

Jedno mignięcie: wykryto ruch

Podwójne mignięcie: trzyminutowe testowanie zostało ukończone, czujnik przejdzie do trybu oszczędzania

Miganie co 3 sekundy: powiadomienie o rozładowanej baterii

UWAGA: W przypadku rozładowanej baterii urządzenie wyśle powiadomienie SMS.

Zarys produktu z zewnątrz

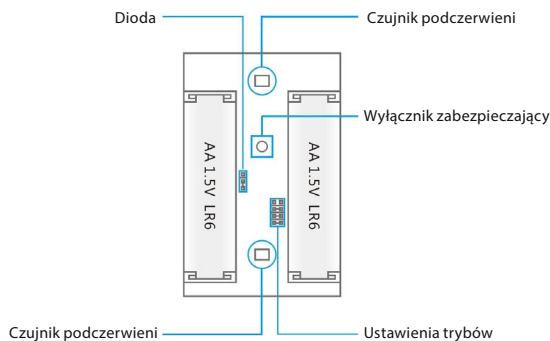

Ostrożnie usuń osłonę tylną części czujnika.

Czujniki podczerwieni

Czujniki podczerwieni wykrywają ruch. W związku z tym należy utrzymywać je w czystości. Czujników nie należy dotykać.

Wyłącznik zabezpieczający

W przypadku otwarcia osłony czujnika PIR, wyłącznik zabezpieczający prześle sygnał do panelu kontrolnego.

Dioda

Dioda na przedniej stronie czujnika PIR może być włączona lub wyłączona poprzez przemieszczenie mostków.

Tylna strona czujnika ruchu PIR

Tryb testowania

Wcisnąc przycisk testowy po ukończeniu auto-testowania czujnik ruchu PIR prześle sygnał do panelu kontrolnego (dioda mignie).

Tryb oszczędzania

Czujnik ruchu PIR automatycznie przejdzie do trybu oszczędzania, jeżeli zarejestruje poruszenie dwa razy w ciągu trzech minut. Jeżeli zarejestruje poruszenie kolejnych trzech minut, przełączy się z powrotem do trybu pracy. Urządzenie zachowuje się w ten sposób o ile podczas tych trzech minut czujnik nie zostanie aktywowany i nie wyśle sygnału do panelu kontrolnego. Jeżeli czujnik podczas tych trzech minut wykryje poruszenie, tryb oszczędzania przedłuży się o kolejne trzy minuty.

Podłączanie czujnika ruchu PIR

WAŻNE: Jeżeli parujesz czujnik ruchu PIR, upewnij się, że żadne inne czujniki nie zarejestrują tego wydarzenia. Na ten czas zakryj pozostałe czujniki lub przenieś je tymczasowo do innego pomieszczenia, gdzie nie dojdzie do żadnego poruszenia. Czujniki, które stanowią element podstawowy zestawu, są domyślnie sparowane z panelem kontrolnym.

Jeżeli chcesz sparować czujnik ruchu PIR, wprowadź hasło do panelu kontrolnego i wciśnij przycisk „NAGRYWANIE”. Przycisk zaświeci się. Dwukrotnie wciśnij przycisk testujący na tylnej stronie czujnika. Jak tylko usłyszysz krótki sygnał dźwiękowy, czujnik PIR został sparowany. Jeżeli panel kontrolny wygeneruje podwójny sygnał dźwiękowy, czujnik był sparowany już wcześniej.

Instalacja czujnika ruchu PIR

Nie instaluj czujnika ruchu bezpośrednio na oknie, w pobliżu klimatyzacji, ogrzewani, lodówki, piekarnika, w miejscu narażonym na bezpośredni wpływ światła słonecznego czy też w miejscu, w którym temperatura często ulega zmianie. Wystrzegaj się również instalowania dwóch czujników na przeciwko siebie lub w zasięgu wzajemnego oddziaływania.

UWAGA: Idealna wysokość na instalację czujnika to 2.2 metra.

Mocowanie czujnika zainstaluj za pomocą śruby, która wchodzi w skład zestawu podstawowego. Następnie wsuń czujnik do mocowania. Ustaw właściwy kierunek czujnika, aby pokrywał pożądaną powierzchnię. Przetestuj funkcjonowanie czujnika przełączając do trybu testowego.

WAŻNE: Jeżeli korzystasz z funkcji rozpoznawania zwierząt, nie poruszaj czujnikiem w osi góra - dół.

Testowanie czujnika ruchu PIR

1. Kiedy czujnik ruchu jest zainstalowany i aktywny, możesz przejść do jego testowania. Wciśnij jednokrotnie przycisk testowania Jednou i przechadź się po pokoju ze strony na stronę.
2. Jak tylko czujnik zarejestruje ruch, dioda jednokrotnie mignie.
3. Jeżeli istnieje taka potrzeba, popraw kąt ustawienia czujnika. Powtarzaj całą procedurę do momentu, aż pożądy efekt nie zostanie osiągnięty.

Czujnik magnetyczny

Zarys produktu



Dioda

Jedno mignięcie: wykryto otwarcie drzwi/okna

Miganie co 3 sekundy: powiadomienie o rozładowanej baterii

UWAGA: W przypadku rozładowania baterii urządzenie wyśle powiadomienie SMS.

Zarys produktu z zewnątrz

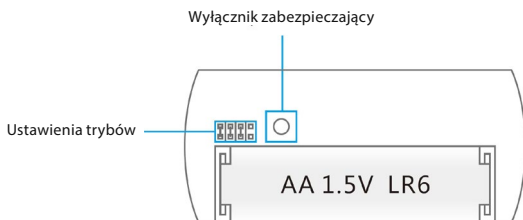

Wylącznik zabezpieczający

Jeżeli otworzysz osłonę czujnika magnetycznego, wylącznik zabezpieczający wyśle sygnał do panelu kontrolnego.

Porady dotyczące instalacji

Instalacja czujnika magnetycznego

Czujnik magnetyczny może być zainstalowane na oknie, drzwiach lub jakimkolwiek innym obiekcie, który można otwierać i zamykać. Czujnik składa się z dwóch elementów, którego większą część stanowi sam czujnik, natomiast mniejszą magnes z czujnikiem. Czujnik zamocuj na ramie, a magnes na ruchomej części obiektu.

Jeżeli magnetyczny czujnik został prawidłowo zainstalowany, dioda jednokrotnie mignie w przypadku oddalenia od siebie obu części o więcej niż jeden centymetr. W związku z tym większą część jest zamknięty, odległość między obiema częściami nie może być większa niż jeden centymetr.

Obie części czujnika magnetycznego zainstalujesz za pomocą dwustronnej taśmy lub śrubki.

Odradzamy instalację mocowania magnetycznego na metalowej powierzchni lub w miejscach, gdzie znajduje się dużo metalowych elementów. Sprawdź, czy dioda mignie, kiedy okno lub drzwi się otworzą.

WAŻNE: Na obu częściach mocowania magnetycznego jest przedstawiona strzałka. Elementy muszą zostać przymocowane strzałkami skierowanymi do siebie.

Podłączanie mocowania magnetycznego

1. Upewnij się, że czujnik został przymocowany obok magnesu w odległości nie przekraczającej jednego centymetra.
2. Wprowadź do panelu kontrolnego hasło i wciśnij przycisk „NAGRYWANIE”.
3. Przycisk „NAGRYWANIE” zaświeci się.
4. Odsuń od siebie oba elementy na odległość większą niż jeden centymetr.
5. Czujnik zarejestruje wydarzenie. Jeżeli czujnik został właściwie sparowany, panel kontrolny wyda jednokrotny sygnał dźwiękowy. Jeżeli usłyszysz na panelu kontrolnym podwójny sygnał dźwiękowy, czujnik był sparowany już wcześniej.

Wyjście zamka elektrycznego

Konektor PUSH oraz GND zamka elektrycznego może być podłączony do konektora PUSH i GND w tylnej części panelu kontrolnego.

Jak tylko dezaktywujesz system bezpieczeństwa podłączony do zamka elektrycznego, panel kontrolny prześle sygnał do zamka, który zostanie automatycznie odblokiowany.

UWAGA: Drzwi, które posiadają zamek elektroniczny, zostaną automatycznie odblokiowane w razie wystąpienia przerwy w dostarczaniu prądu elektrycznego. Zalecamy tymczasowe wykorzystanie zapasowego źródła zasilania.

Instalacja panelu kontrolnego

Panel kontrolny może być przymocowany bezpośrednio na ścianie lub na dowolnej powierzchni poziomej za pomocą stojaka. Wszelkie akcesoria wchodzą w skład zestawu podstawowego.

Instalacja na ścianie

Panel kontrolny przymocujesz na ścianie za pomocą mocowania oraz śruby, która stanowi element zestawu podstawowego. Panel kontrolny możesz wsunąć do mocowania w kierunku z góry na dół. Mocowanie zadba o to, aby wyłącznik zabezpieczający pozostał wciśnięty.

Instalacja na powierzchni poziomej

Dzięki stojakowi możliwe jest przymocowanie panelu kontrolnego na jakiegokolwiek powierzchni poziomej. Stojak możesz wprowadzić do panelu kontrolnego w kierunku z góry na dół. Stojak zadba o to, aby wyłącznik zabezpieczający pozostał wciśnięty.

WAŻNE: Kilukrotne wciśnięcie wyłącznika zabezpieczającego powoduje zresetowanie systemu.

Nastawianie czujników do poszczególnych trybów

Każdy czujnik może być przyszerogowany do jednego z czterech możliwych trybów. System bezpieczeństwa rozpoznaje tryb domowy, tryb normalny, tryb 24-godzinny i tryb dla poszczególnej strefy.

UWAGA: Zanim ustawisz system bezpieczeństwa, zdecyduj, który czujnik przyporządkujesz do której grupy. Jeżeli chcesz zmienić grupę czujnika, musisz odłączyć czujnik od panelu kontrolnego.

Poniżej przedstawione obrazy prezentują możliwości ustawień przełączników w czujnikach dla poszczególnych grup.

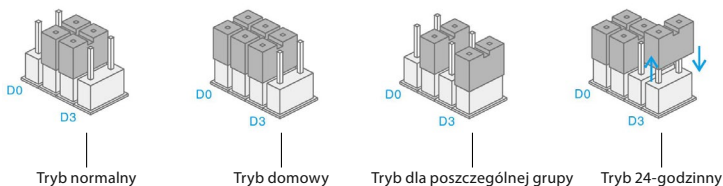

Tryb normalny

Załączane detektory magnetyczne, które znajdują się w zestawie, są domyślnie przyporządkowane do normalnego trybu. Są ustawione jako D0, D1 i D2. W normalnym trybie czujniki są aktywowane zawsze, kiedy jest aktywowany alarm.

Tryb domowy

Załączany czujnik ruchu, który stanowi element zestawu, jest domyślnie przyporządkowany do trybu domowego. Czujniki ruchu są ustawione jako D0 i D1. Jeżeli aktywowany jest tryb domowy, czujniki w tej grupie w przypadku naruszenia prześlą sygnał do panelu kontrolnego, ale nie uruchomią alarmu. W trybie normalnym czujniki prześlą do panelu kontrolnego i uruchomią alarm. Tryb domowy umożliwia częściowe zabezpieczenie gospodarstwa, a jednocześnie umożliwia swobodne poruszanie się po mieszkaniu lub domu.

Tryb dla poszczególnej grupy

Detektory umożliwiają opcję opóźnionego styku - ustawienie obejmuje poszczególne detektory lub grupy detektorów. To ustawienie zwykle wykorzystywane jest do magnetycznych detektorów drzwi lub okien. Na przykład jeżeli użytkownik nie ma przy sobie pilota, po otwarciu drzwi ma jeszcze wystarczający czas na dezaktywację alarmu przed uruchomieniem sygnału alarmowego.

Tryb 24-godzinny

Ustawienia czujników w trybie 24-godzinnym jest zalecane na przykład w przypadku wykrywacza dymu jako domyślnego. Jeżeli czujnik znajduje się w 24-godzinnym trybie, jest aktywny i w razie potrzeby wysyła sygnał do panelu kontrolnego bez względu na to, czy system jest aktywny czy nie.

Zmiana nazwy plików

Załączane w zestawie wykrywacze ruchu i detektory magnetyczne drzwi są sparowane z systemem. Każdy czujnik jest oznaczony numerem w zależności od tego, w jakiej kolejności został sparowany. (strefa 1 – strefa 9). Nazwy poszczególnych czujników mogą następnie zostać zmienione.

Tryb testowania

System może być ustawiony w trybie testowania. W tym trybie w przypadku zarejestrowanego wydarzenia system zamiast dźwiękowego sygnału alarmowego wyda z siebie jedynie trzykrotny sygnał dźwiękowy. Tryb testowania włączysz wciskając przycisk „ODBEZPIECZ” trzy razy po sobie. Tryb testowania jest aktywowany, jeżeli panel kontrolny wyda sygnał dźwiękowy. Po 10 minutach system automatycznie przełączy się z trybu testowania. Tryb testowania można wyłączyć ręcznie poprzez wciśnięcie przycisku „ZABEZPIECZ”.

Parametry techniczne

Panel kontrolny

Zasilanie	12V DC 500 mA
Częstotliwość sieci	850/900/1800/1900 MHz
Prąd w trybie czuwania	110 mA
Prąd przy aktywowanym alarmie	340 mA
Zasięg czujników od panelu kontrolnego	Do 80 m (na wolnej przestrzeni)
Bateria podtrzymująca	Bateria Li-Ion 3,7V 800 mA, BL-5B (2x)
Wbudowana syrena	95 dB
Maksymalna ilość podłączonych akcesoriów	10x pilot 50x czujnik 50x chip RFID
Częstotliwość radiowa	315 MHz lub 433,92 MHz
Materiał	ABS plastik + akryl
Temperatura pracy	-10 do +50° C
Wilgotność pracy	Do 80% (nieskondensowana)
Wymiary	188 x 132 x 26 mm

Czujnik ruchu PIR

Zasilanie	3V DC (2 x AA 1,5V LR6)
Prąd w trybie czuwania	90 uA
Prąd przy aktywowanym alarmie	9,5 mA
Zasięg czujnika	Do 8 m / 110°
Rozpoznawanie zwierząt	~ do 25 kg
Zasięg czujnika od panelu kontrolnego	Do 80 m (na wolnej przestrzeni)
Częstotliwość radiowa	315 MHz lub 433,9 MHz
Materiał	ABS plastik
Temperatura pracy	-10 do +50° C
Wilgotność pracy	Do 80% (nieskondensowana)
Wymiary czujnika	108 x 52 x 36,8 mm
Wymiary mocowania	52 x 30 x 26,5 mm

Mocowanie magnetyczne

Zasilanie	1,5V DC (1 x AA 1,5V LR6)
Prąd w trybie czuwania	35 uA

Prąd przy aktywowanym alarmie	10 mA
Zasięg czujnika od panelu kontrolnego	Do 80 m (na wolnej przestrzeni)
Częstotliwość radiowa	315 MHz lub 433,92 MHz
Materiał	ABS plastik
Temperatura pracy	-10 do +50° C
Wilgotność pracy	Do 80% (nieskondensowana)
Wymiary czujnika	71 x 34 x 17,5 mm
Wymiary magnesu	51 x 12 x 13,5 mm

Pilot zdalnego sterowania

Zasilanie	DC 3V
Prąd	7 mA
Zasięg pilota od panelu kontrolnego	Do 80 m (na wolnej przestrzeni)
Częstotliwość radiowa	315 MHz lub 433,9 MHz
Materiał	ABS + PC plastik
Temperatura pracy	-10 aż +50° C
Wilgotność pracy	Do 80% (nieskondensowana)
Wymiary	58 x 31 x 9,5 mm

Chip RFID

Obwód	EM4100 CMOS
Częstotliwość radiowa	125 KHz
Wymiary	30 x 30 x 6 mm

Produkty elektroniczne nie powinny być utylizowane razem z pozostałymi odpadami. Zgodnie z dyrektywą europejską 2002/96/EC dotyczącą odpadów elektrycznych i elektronicznych wyposażenie oraz jego komponenty muszą być oddzielnie przekazywane do punktów zbiorczych.

UWAGA: W przypadku wymiany baterii w urządzeniu na baterię niewłaściwego typu może powstać zagrożenie zniszczenia lub spłonięcia urządzenia. W związku z tym zalecamy wykorzystywanie baterii o parametrach zgodnych z zaprezentowanymi tabelami.

Rozwiązywanie problemów

W razie gdyby system bezpieczeństwa Shield by LAMAX Tech nie działał prawidłowo, wypróbuj poniższe rozwiązania.

Panel kontrolny nie uruchamia się

- Upewnij się, czy zasilanie zostało prawidłowo podłączone.
- Upewnij się, czy urządzenie jest włączone.

Pilot zdalnego sterowania nie działa

- Sprawdź, czy po wciśnięciu przycisku otwartej kłódki zaświeci się dioda.
- Sprawdź, czy pilot został właściwie sparowany z panelem kontrolnym.
- Sprawdź, czy odległość między pilotem a panelem kontrolnym nie jest zbyt duża.

Czujnik magnetyczny nie działa.

- Sprawdź, czy po otwarciu drzwi / okna zaświeci się dioda.
- Sprawdź, że odległość między pilotem a panelem kontrolnym nie jest zbyt duża.
- Sprawdź, czy system bezpieczeństwa został aktywowany.
- Sprawdź, czy odległość między czujnikiem a magnesem jest mniejsza niż jeden centymetr.

Czujnik ruchu PIR rejestruje wydarzenie, ale panel kontrolny nie uruchamia alarmu.

- Wciśnij przycisk testowy na czujniku, kiedy system bezpieczeństwa będzie aktywowany. Jeżeli panel kontrolny nie uruchomi alarmu, ponownie sparuj panel kontrolny z czujnikiem.
- Upewnij się, czy odległość między czujnikiem a panelem kontrolnym nie jest zbyt duża.
- Sprawdź, czy czujnik nie znajduje się w trybie oszczędzania.

- Sprawdź, czy bateria nie jest rozładowana.

Panel kontrolny nie odpowiada na polecenia za pomocą SMS

- Sprawdź, czy karta SIM została właściwie wprowadzona.
- Upewnij się, że karta SIM została włożona, zanim został uruchomiony system.
- Sprawdź, czy karta SIM należy to standardu GSM.
- Sprawdź, czy na karcie SIM znajdują się środki finansowe.
- Sprawdź, czy karta SIM ma aktywowane funkcje SMS i wykonywania połączeń.

W przypadku uruchomienia alarmu nie dociera SMS.

- Sprawdź, czy numer alarmowy został zapisany w pamięci panelu kontrolnego.
- Jeżeli alarm został uruchomiony, nie dezaktywuj go natychmiast, ponieważ spowoduje to przerwanie połączenia.
- Sprawdź, czy na karcie SIM znajdują się środki finansowe.

System bezpieczeństwa uruchamia alarm, ale nie wydaje żadnego dźwięku.

- Sprawdź, czy dźwięk na panelu kontrolnym nie został wyciszony. Zresetuj alarmowy sygnał dźwiękowy za pomocą wiadomości SMS lub aplikacji.

Żywotność baterii w czujniku magnetycznym

- Magnes jest zasilany jedną baterią AA, której żywotność to około 8-12 miesięcy (w zależności od częstotliwości przemieszczania się).

Żywotność baterii w czujniku ruchu PIR

- Czujnik jest zasilany dwiema bateriami AA, których żywotność to około 8-12 miesięcy (w zależności od częstotliwości przemieszczania się).

Panel kontrolny nie reaguje na chip RFID

- Panel kontrolny reaguje na chip RFID jedynie wtedy, kiedy jest podłączony do sieci elektrycznej.
- Sprawdź, czy chip RFID jest sparowany z panelem kontrolnym. Jeżeli tak nie jest, sparuj go.

Panel kontrolny nie przesyła SMS po aktywacji / dezaktywacji za pomocą chipa RFID.

- Sprawdź, czy został zapisany numer alarmowy oraz nazwa chipa RFID.

Czujnik, pilot zdalnego sterowania i inne akcesoria nie reagują po przemieszczeniu panelu kontrolnego.

- Wciśnij trzykrotnie po sobie w przeciągu trzech sekund wyłącznik zabezpieczający w tylnej części panelu kontrolnego. Wszystkie połączenia między panelem kontrolnym a akcesoriami zostaną zlikwidowane. Uważaj, abyś nie aktywował alarmu poprzez wielokrotne wciśnięcie wyłącznika zabezpieczającego w trakcie instalacji panelu kontrolnego.

Otrzymałeś SMS, że numer telefonu nie został autoryzowany.

- Karta SIM jest ustawiona na wyświetlanie dzwoniącego
- Numer telefonu został ustawiony jako numer alarmowy.

Miga dioda sieci GSM.

- Jeżeli dioda sieci GSM miga z częstotliwością raz na sekundę, sieć jest wyszukiwana. Jeżeli dioda sieci GSM miga raz na dwie sekundy, sieć nie została znaleziona.

Czujnik ruchu nie pracuje właściwie.

- Jeżeli czujnik ruchu PIR rejestruje wydarzenie dwukrotnie w przeciągu trzech minut, automatycznie przełączy się do trybu oszczędzania. Jeżeli podczas kolejnych trzech minut nie zarejestruje żadnego ruchu, przełączy się z powrotem do normalnego trybu. W przeciągu tych trzech minut czujnik jest nieaktywny i nie wysyła żadnego sygnału do panelu kontrolnego. Jeżeli w ciągu kolejnych trzech minut ruch zostanie zarejestrowany, tryb oszczędzania zostanie przedłużony.

Wyłączy dystrybutor produktów LAMAX w EU:

elem6 s.r.o., Braškovská 308/15, 16100 Praha 6
<http://www.lamax-electronics.com>.

Błędy w druku oraz zmiany w instrukcji obsługi zastrzeżone.

Shield by LMAXTECH

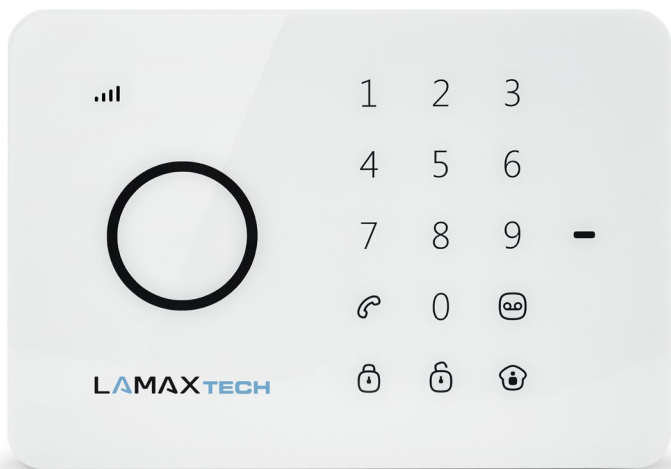

HASZNÁLATI ÚTMUTATÓ

TARTALOMJEGYZÉK

Hogyan működik a rendszer?	2
A biztonsági rendszer vezérlése	3
A vezérlőpanel működtetése	3
Rendszer aktiválása („normál” csoport)	3
Rendszer részleges aktiválása („otthon” csoport)	3
Rendszer kikapcsolása a vezérlőpanelen	3
Rendszer kikapcsolása RFID címke használatával	3
Hangüzenetek rögzítése és visszajátszása	3
Gyorshívó	3
Hívás indítása	3
Riasztáshoz tartozó üzenet rögzítése	3
Gyári beállítások visszaállítása	3
A rendszer vezérlése Android és iOS alkalmazással	4
Felhasználóiók létrehozása	4
Alkalmazásbeállítások	4
A rendszer SMS-en keresztül történő vezérlése	6
Nyelv megváltoztatása	7
A riasztó kikapcsolása SMS-en keresztül	7
A riasztó élesítése SMS-en keresztül	7
A riasztó részleges élesítése („otthon” üzemmód) SMS-en keresztül	7
Kétirányú beszélgetés kezdeményezése	7
Hangüzenet rögzítése	7
A rendszer vezérlése riasztás esetén	7
A rendszer biztonsági státuszának lekérdezése SMS-en keresztül	8
Riasztási telefonszámok megadása	8
Riasztási SMS számok megadása	8
RFID címkéhez tartozó SMS szám megadása	8
Gyorshívószám megadása	8
Érzékelők nevének módosítása	9
RFID címke elnevezése	9
RFID címke nevének megváltoztatása	9
A be- és kilépési késleltetés módosítása	9
Sziréna hangerejének és hangjelzés hosszának megadása	9
A hatástalanítási jelszó megadása	9
Az egyes zónák késleltetési idejének beállítása	10
Érzékelők, RFID címkék és távirányítók törlése a rendszerből	10
Érzékelők törlése a rendszerből	10
RFID címkék törlése a rendszerből	10
Távirányítók törlése a rendszerből	10
Gyári beállítások visszaállítása	10
További SMS-figyelmeztetések	10
A rendszer élesítése és kikapcsolása ingyenes telefonhívással	10
Távirányító	11
Eszköz ábrája	11
Élesítés	11
Kikapcsolás	11
„Otthon maradó” üzemmód	11
Csendes üzemmód	11
Segélyhívás	11
Új távirányító csatlakoztatása a rendszerhez	11

RFID címkék	11
Új RFID címkék hozzáadása a rendszerhez	11
Érzékelők	12
PIR mozgásérzékelő	12
Eszköz ábrája.....	12
LED jelzések.....	12
Az eszköz belsejének ábrája.....	13
Infravörös érzékelők	13
Szabotázskapcsoló	13
LED.....	13
Tesztüzemmód	13
Energiatakarékos üzemmód	13
PIR mozgásérzékelő csatlakoztatása a rendszerhez	13
PIR mozgásérzékelő felszerelése.....	14
PIR mozgásérzékelő tesztelése.....	14
Mágneses érzékelő	14
Termék ábrája.....	14
LED jelzések.....	14
Az eszköz belsejének ábrája.....	14
Felszerelési tanácsok	15
Felszerelési tanácsok.....	15
Elektromos zár kimenet.....	15
A vezérlőpanel felszerelése.....	15
Érzékelők üzemmódokhoz rendelése	15
„Normál” üzemmód.....	16
„Otthon” üzemmód	16
Egyzónás (késleltetett) üzemmód.....	16
24 órás üzemmód	16
Érzékelő nevének módosítása.....	16
Tesztüzemmód	16
Műszaki jellemzők	17
Vezérlőpanel.....	17
PIR mozgásérzékelő.....	17
Mágneses érzékelő	17
Távírányító.....	18
RFID címke.....	18
Hibaelhárítás	18

A vezérlőpanel ábrája

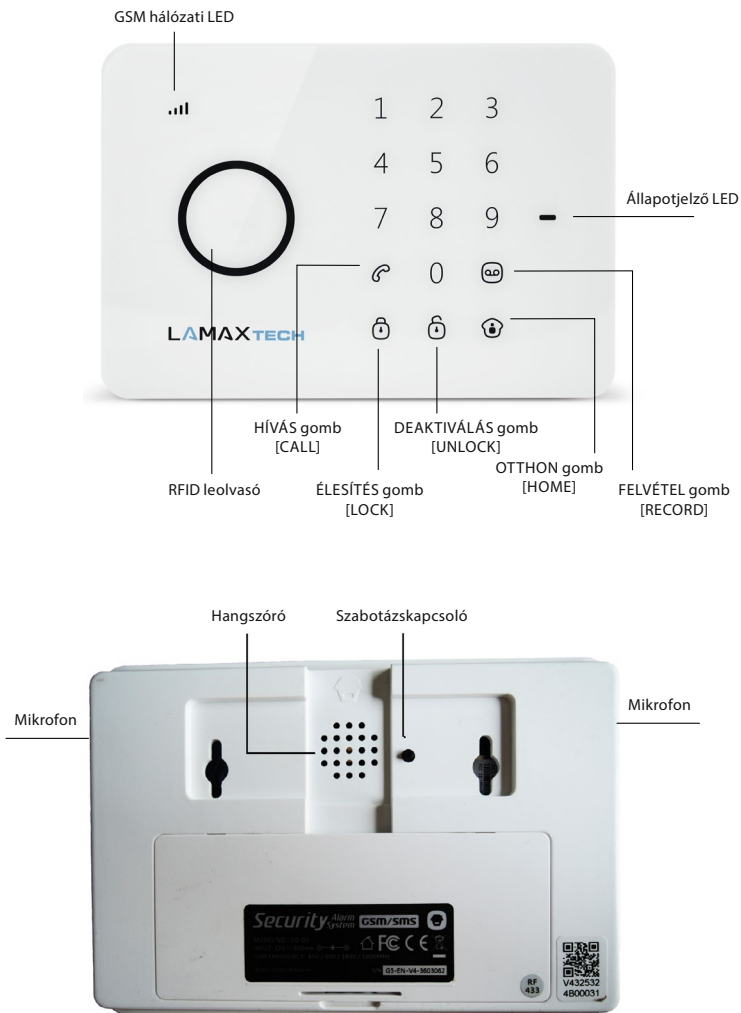

Hogyan működik a rendszer?

Ha az érzékelők egy esetet észlelnek, egy jelet küldenek a vezérlőpanelbe. A riasztóhang megszólal, és minden tárolt telefonszámra érkezik egy SMS. Ha a riasztóhang nincs deaktiválva, akkor a vezérlőpanel hívást indít az összes tárolt telefonszámra. Ha külső sziréna (opcionális) van felszerelve, akkor az a rendszerrel párhuzamosan megszólal.

ELSŐ LÉPÉSEK:

A SIM kártya behelyezése

1. Győződjön meg róla, hogy a biztonsági rendszer be van kapcsolva.
2. FONTOS: Törölje a SIM kártya alapértelmezett kódját.
3. Győződjön meg róla, hogy a hangüzenet funkció deaktiválva van.
4. Mielőtt behelyezi a SIM kártyát a részbe, csúsztassa el a biztonsági rezeszt.

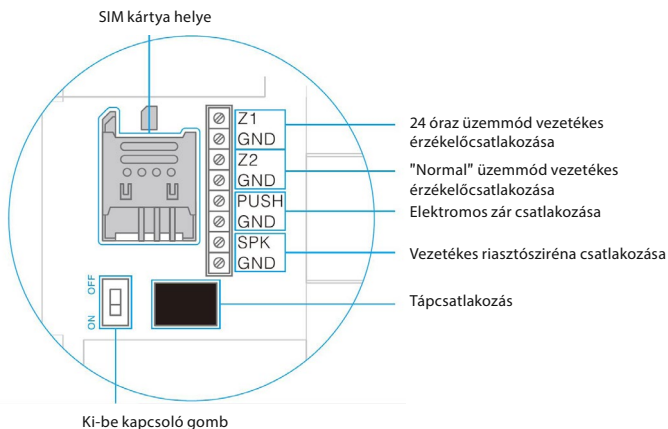

FIGYELEM: A biztonsági rendszer SMS üzeneteket használ. Az üzenetek küldésének díja szolgáltatójának tarifájától függ. Az SMS üzeneteket az Android és az iOS alkalmazások használják.

A vezérlőpanel bekapcsolása

Dugja be a tápkábelt a csatlakozóba a vezérlőpanel hátulján. Nyissa fel a hátsó fedelet és állítsa a bekapcsoló gombot „ON” állásba.

Internetkapcsolat

A biztonsági rendszer bekapcsolt állapotban azonnal elkezd hálózatot keresni. A hálózatot jelző LED keresés közben másodpercenként egyet villog, ha pedig már kapcsolódott, két másodpercenként villog.

MEGJEGYZÉS: Ha a LED továbbra is másodpercenként villog, akkor a vezérlőpanel nem kapcsolódott a hálózathoz. Győződjön meg róla, hogy a SIM kártya PIN kódja deaktiválva van.

A biztonsági rendszer vezérlése

A biztonsági rendszer SMS-sel, Android vagy iOS alkalmazás segítségével, illetve a vezérlőpanelen keresztül irányítható.

FIGYELEM: A felhasználóneveket, érzékelőket, RFID címkéket és távirányítókat mindig ékezetek és írásjelek nélkül adja meg. A telefonszámokat mindig a nemzetközi két nullával kezdődő hívószámmal írja be; a telefonszám megadásánál ne használja a + jelet.

Például: 0036 70 123 45 67

A vezérlőpanel működtetése

Rendszer aktiválása („normál” csoport)

Nyomja meg az „ELESÍTÉS” [„LOCK”] gombot. Minden érzékelő aktiválva van.

Rendszer részleges aktiválása („otthon” csoport)

Nyomja meg az „OTTHON” [„HOME”] gombot. „Otthon” üzemmódban az „otthon” csoporthoz rendelt érzékelők nincsenek aktiválva.

Rendszer kikapcsolása a vezérlőpanelen

A rendszert a vezérlőpanelen a négyjegyű biztonsági kód (alapértelmezett kód: 1234) beírásával és a „DEAKTIVÁLÁS” [„UNLOCK”] gomb megnyomásával tudja kikapcsolni. A rendszer kikapcsolását egy sípolás jelzi. Ha a biztonsági kódot rosszul írta be, a rendszer három sípolással jelzi a helytelen kódot.

Rendszer kikapcsolása RFID címke használatával

Tartsa az RFID címkét az RFID leolvasóhoz (kék kör a vezérlőpanel bal oldalán). A sikeres deaktiválást egy sípolás jelzi.

FONTOS: A rendszert RFID címkével csak akkor tudja kikapcsolni, ha a vezérlőpanelt csatlakoztatta a hálózathoz. RFID címkéket csak a rendszer kikapcsolásához lehet használni, az élesítéséhez nem.

Hangüzenetek rögzítése és visszajátszása

Nyomja le a „FELVÉTEL” [„RECORD”] gombot 3 másodpercig és rögzítsen egy hangüzenetet. Egy hangüzenet maximum 10 másodperc hosszú lehet. Ha az üzenet rövidebb, mint 10 másodperc, nyomja meg újra a „FELVÉTEL” gombot, amikor befejezte az üzenetet. A hangüzenet visszajátszásához tartson a leolvasóhoz egy RFID címkét.

Gyorshívó

A biztonsági cég egy előre beállított számon történő hívásához nyomja meg a „HÍVÁS” [„CALL”] gombot. A hívás befejezéséhez nyomja meg újra a „HÍVÁS” gombot.

Hívás indítása

A biztonsági rendszer segítségével közvetlenül is hívható bármilyen telefonszám. Ehhez válassza ki a telefonszámot a vezérlőpanelen és nyomja meg a „HÍVÁS” gombot. A hívás során a készülék a vezérlőpanelen lévő beépített mikrofont és hangszórót használja. A hívás befejezéséhez nyomja meg újra a „HÍVÁS” gombot.

Riasztáshoz tartozó üzenet rögzítése

Amikor a vezérlőpanel riasztója bekapcsol, az összes riasztási telefonszámot tárcsázza, és lejátszik egy üzenetet. Ennek az üzenetnek a rögzítéséhez nyomja meg a „OTTHON” gombot, majd írja be a biztonsági kódot (alapértelmezett kód: 1234). Ezt követően nyomja meg újra a „OTTHON” gombot, végül nyomja meg a „FELVÉTEL” gombot. Az üzenet rögzítésére 10 másodperc áll rendelkezésére.

Gyári beállítások visszaállítása

A SIM kártya cseréje esetén mindig visszaállítodnak a gyári beállítások. A gyári beállításokat manuálisan is visszaállíthatja, ha 3 másodpercen belül ötször megnyomja a szabotázskapcsolót a vezérlőpanel hátulján.

A rendszer vezérlése Android és iOS alkalmazással

A LAMAX Tech Shield riasztórendszer alkalmazáson keresztül is irányítható. Az alkalmazás letölthető az App Store (iOS) vagy a Google Play segítségével.

FIGYELEM: Az Android és iOS alkalmazások SMS-t használnak.

Felhasználói fiók létrehozása

Indítsa el az alkalmazást a telefonján, majd nyomja meg az "Add Account" gombot.

Adja meg a biztonsági rendszer nevét (ékezet, írásjelek nélkül) és írja be a vezérlőpanelben található SIM kártyához tartozó telefonszámot (a nemzetközi tárcsázó kóddal, 00-val kezdve). A létrehozott fiók megjelenik a kezdőoldalon.

Alkalmazásbeállítások

Az alkalmazás beállításait és vezérlési lehetőségeit három beállításcsoportban adhatja meg: alapbeállítások, telefonszámok megadása és nyelv beállítása, valamint további beállítások.

Alapbeállítások

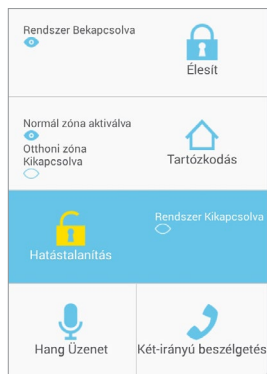

Arm [Rendszer élesítése]

A „normál” üzemmód aktiválásához nyomja meg az „Arm” ikont (lásd: „Érzékelők üzemmódokhoz rendelése” pont).

Stay [„Otthon” üzemmód]

A rendszer „otthon” üzemmódban való aktiválásához nyomja meg a „Stay” ikont (lásd: „Érzékelők üzemmódokhoz rendelése” pont).

Disarm [Kikapcsolás]

A rendszer kikapcsolásához nyomja meg a „Disarm” ikont. Csak a 24 órás üzemmód marad aktív (lásd: „Érzékelők üzemmódokhoz rendelése” pont).

Voice Memo [Hangüzenet]

Hangüzenet vezérlőpanelen történő rögzítéséhez nyomja meg a „Voice Memo” ikont. A hangüzenet maximális hossza 10 másodperc. A hangüzenetet az RFID címke leolvasójához tartva tudja lejátszani.

Two-Way Talk [Kétirányú beszélgetés]

Kétirányú beszélgetés kezdeményezéséhez nyomja meg a „Two-Way Talk” ikont. A rendszer azonnal visszahívja a telefonszámát, így a vezérlőpanelen keresztül beszélhet.

Telefonszámok megadása és nyelv beállítása

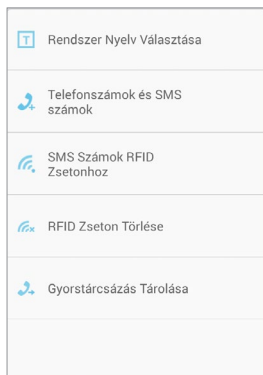

Select System Language [Rendszer nyelvének beállítása]

A rendszer nyelvének beállításához válassza ki a „Select System Language” opciót. Az alkalmazás nyelve mindig a telefonja operációs rendszerében alapbeállításként megadott nyelvvél lesz megegyező. Ha az alkalmazás nyelvét meg szeretné változtatni, a telefonja operációs rendszerének alapnyelvét kell megváltoztatnia.

FIGYELEM: Javasoljuk, hogy az alkalmazás nyelvét a rendszer nyelvének megfelelően állítsa át, mivel ha a két nyelv eltér, előfordulhat, hogy a rendszer és az alkalmazás nem tud megfelelően kommunikálni egymással.

Phone Numbers and SMS Numbers [Telefonszámok és SMS számok megadása]

A segélyhívó számok megadásához válassza ki a „Phone Numbers and SMS Numbers” opciót. A biztonsági rendszer a megadott segélyhívó számok felé kezdeményez hívást, illetve ezekre a számokra küld SMS-t, ha a riasztó működésbe lép, illetve ha a rendszert hatástalanítják. Minden telefonszámnál megadhatja, hogy a rendszer riasztás esetén telefonhívást, SMS-t vagy mindkettőt küldjön. Külföldi számok megadásánál a hívószám előtt írjon be két nullát.

SMS Number for RFID Tags [SMS szám RFID címkével történő kikapcsolás esetére]

Ezt az SMS-számot használja a rendszer abban az esetben, ha a riasztó kikapcsolása RFID címkével történik. Csak egy szám adható meg. Külföldi szám megadásánál a hívószám előtt írjon be két nullát.







Delete RFID [RFID címke törlése]

Ezzel a funkcióval az RFID címkéket tudja a rendszer memóriájából törölni.

Store Speed Dial Number [Gyorshívószám megadása]

Ezzel a funkcióval a gyorshívószámot adhatja meg. A gyorshívás a vezérlőpanel és egy megadott telefonszám közötti telefonos kapcsolat létesítésére szolgál. A hívás a vezérlőpanel „HÍVÁS” gombjával aktiválható.

További beállítások

	Riasztási Zóna Választása
	RFID Zsetonok Megadása
	Késleltetési Idő Beállítása
	Sziréna Hang és Idő Megadása
	Hatástalanítás Jelszava
	Egyedi Zóna Késleltetési Idő

Change Zone Name [Zóna nevének megváltoztatása]

A biztonsági rendszer legfeljebb 9 zóna nevének megadását teszi lehetővé. A név hossza maximum 30 karakter lehet. A zónák neveit ékezetek és írásjelek nélkül adja meg.

Change RFID Tags Name [RFID címke nevének megváltoztatása]

A biztonsági rendszer 4 különböző RFID címke nevének megadását teszi lehetővé. A címkék neveit ékezetek és írásjelek nélkül adja meg. Ha a riasztó kikapcsolása RFID címkével történik, a rendszer a megadott telefonszámra SMS-t küld.

FIGYELEM: Az SMS-küldési funkció csak akkor működik, ha az RFID címkét előzetesen elnevezte, illetve ha az értesítési telefonszámot megadta.

Entry and Exit Delay [Be- és kilépési késleltetés]

A biztonsági rendszer lehetővé teszi az élesítést, illetve a kikapcsolás késleltetését. A vezérlőpanel a rendszer élesítésekor másodpercenkénti csipogással jelez, az utolsó 15 másodpercnél pedig felgyorsul a csipogás. A késleltetés maximális időtartama 300 másodperc.

Siren Volume and Ring Time [Sziréna hangereje és hangjelzés hossza]

A sziréna hangerejét és a hangjelzés hosszát ezzel a menüponttal tudja beállítani. A sziréna hangerejét három hangszintre lehet beállítani. A leghalkabb hangerőnél a vezérlőpanel nem ad ki hangot. A hangjelzés maximális hossza 9 perc.

Single Zone Delay Time [Az egyes zónák késleltetésének beállítása]

A rendszer lehetővé teszi az egyes érzékelők be- és kilépési késleltetését. A késleltetés maximális időtartama 300 másodperc.

A rendszer SMS-en keresztül történő vezérlése

A rendszer beállításait a vezérlőpanel SIM-kártyájához tartozó telefonszámra küldött SMS-sel is meg lehet változtatni. Az SMS-utasítások teljes listája lekérhető az adott utasításcsoportnak megfelelően egy, kettő vagy három kérdőjel SMS-ben történő elküldésével. Minden utasításnak saját kódja van.

?

- Kikapcsolás - 0
- Élesítés - 1
- „Otthon” üzemmód - 2
- Kétirányú beszélgetés - 3
- Visszahívási utasítás hangüzenete - 4
- Státuszlekérdezés - 00

??

- Riasztási telefonszám megadása - 5
- Riasztási SMS-szám megadása - 6
- RFID címkéhez tartozó SMS-szám megadása - 7
- Gyorshívószám megadása - 8

???

- Zóna nevének megadása - 91-99
- RFID címkenev-módosítási SMS kérése - 10
- Be- és kilépési késleltetés - 11
- Sziréna hangerő és hangjelzés hossza - 12
- Jelszó hatástalanítása - 13
- Egyes zónák késleltetési idejének megadása - 14

Nyelv megváltoztatása

Minden megadható nyelvhez tartozik egy négyjegyű kód. A vezérlőpanel nyelvét a vezérlőpanel SIM-kártyájához tartozó telefonszámra küldött, az adott kódot tartalmazó SMS-sel tudja megváltoztatni. Miután a vezérlőpanel megkapta az SMS-t, megváltoztatja a nyelvet, majd válasz SMS-ben megerősíti a módosítást.

Figyelem! A vezérlőpanel nyelvét az alkalmazáson keresztül is megváltoztathatja.

A riasztó kikapcsolása SMS-en keresztül

Ha a vezérlőpanel telefonszámára egy kérdőjelet küld SMS-ben, megkapja a numerikus kódokkal ellátott parancslistát. A riasztó kikapcsolásának kódja a „0”. A kikapcsoláshoz küldje el a 0-s kódot SMS-ben a vezérlőpanel SIM-kártyájához tartozó telefonszámra. Sikeres hatástalanítás esetén a vezérlőpanel válasz SMS-ben megerősíti a kikapcsolást.

A riasztó élesítése SMS-en keresztül

A riasztót a kikapcsoláshoz hasonlóan tudja élesíteni is. A rendszer aktiválásának kódja „1”. Az élesítéshez küldje el az 1-es kódot SMS-ben a vezérlőpanel SIM-kártyájához tartozó telefonszámra. Sikeres élesítés esetén a vezérlőpanel válasz SMS-t küld az utasítás teljesítéséről.

A riasztó részleges élesítése („otthon” üzemmód) SMS-en keresztül

Az élesítéshez hasonlóan működik a riasztó otthon/maradás üzemmódba állítása is. Az aktiváló kód a „2”. Az „otthon” üzemmód aktiválásához küldje el a 2-s kódot SMS-ben a vezérlőpanel SIM-kártyájához tartozó telefonszámra. Sikeres aktiválás esetén a rendszer válasz SMS-ben megerősíti az aktiválást.

Kétirányú beszélgetés kezdeményezése

Kétirányú beszélgetés indításához küldje el a 3-as kódot SMS-ben a vezérlőpanel SIM-kártyájához tartozó telefonszámra. A rendszer azonnal visszahívja, így a vezérlőpanelen keresztül hívást tud intézni bárkivel.

Hangüzenet rögzítése

Hangüzenet rögzítéséhez küldje el a 4-es kódot SMS-ben a vezérlőpanel SIM-kártyájához tartozó telefonszámra. A rendszer azonnal visszahívja. Fogadja a hívást, és hagyjon üzenetet (az üzenet max. 10 mp hosszú lehet). Az üzenetet az RFID címke vezérlőpanelen lévő olvasójához tartva lehet lejátszani.

A rendszer vezérlése riasztás esetén

Amikor riasztás történik, a vezérlőpanel felhívja az előre megadott számokat. A rendszert riasztás esetén a következő kódokkal lehet utasítani, az adott számkód megadásával.

Utasítás	Számkód
Kikapcsolás	0
Élesítés	1
Sziréna kikapcsolása	6
Sziréna bekapcsolása	9
Kétirányú beszélgetés	*
Segélyhívó üzenet lejátszása	#

A rendszer biztonsági státuszának lekérdezése SMS-en keresztül

A riasztórendszer biztonsági státuszának lekérdezéséhez küldje el a „00” kódot SMS-ben a vezérlőpanel SIM-kártyájához tartozó telefonszámra.

Példa:

A rendszer élesítése

- Be- és kilépési késleltetés: 0 mp
- Egyes zónák késleltetési ideje: 30 mp
- Sziréna hangerejének szintje: 2
- Sziréna hangjelzésének időtartama: 5 perc
- Hatástalanítási jelszó: 1234

Riasztási telefonszámok megadása

A riasztási telefonszámok azok a számok, amelyeket a rendszer riasztás vagy hatástalanítás esetén felhív. A megadott telefonszámok listájának lekérdezéséhez küldje el az 5-ös kódot SMS-ben a vezérlőpanel SIM-kártyájához tartozó telefonszámra.

Az SMS-ben kapott listát másolja át egy új üzenetbe, majd adja meg azokat a telefonszámokat, amelyekre riasztás esetén hívást szeretne kapni. A telefonszámokat a nemzetközi 00 kóddal, valamint az országgóddal együtt írja be. Az üzenetben több riasztási telefonszámot is megadhat. Az SMS-t a vezérlőpanel SIM-kártyájához tartozó telefonszámra küldje vissza.

Példa:

Az egyes riasztási telefonszámokról tárolt információt az alábbi formában kapja meg:

TEL:

1. 0044123456789
2. 0044123456789
3. 0044123456789
4. 0044123456789
5. 0044123456789

Miután az új riasztási telefonszámokat tartalmazó üzenetet elküldte, a vezérlőpanel válasz SMS-ben megerősíti a módosítást.

FIGYELEM: A rendszer csak a tárolt telefonszámokról küldött utasításokat fogad és teljesít.

Riasztási SMS számok megadása

A riasztási SMS számok azok a számok, amelyekre a rendszer riasztás vagy hatástalanítás esetén SMS-t küld. A megadott telefonszámok listájának lekérdezéséhez küldje el a 6-os kódot SMS-ben a vezérlőpanel SIM-kártyájához tartozó telefonszámra.

Az SMS-ben kapott listát másolja át egy új üzenetbe, majd adja meg azokat a telefonszámokat, amelyekre riasztás esetén SMS-t szeretne kapni. A telefonszámokat a nemzetközi 00 kóddal, valamint az országgóddal együtt írja be. Az üzenetben több riasztási telefonszámot is megadhat. Az SMS-t a vezérlőpanel SIM-kártyájához tartozó telefonszámra küldje vissza.

RFID címkéhez tartozó SMS szám megadása

Ezt az SMS-számot használja a rendszer abban az esetben, ha a riasztó kikapcsolása RFID címkével történik. A szám lekérdezéséhez küldje el a 7-es kódot SMS-ben a vezérlőpanel SIM-kártyájához tartozó telefonszámra.

Az SMS-ben kapott üzenetet másolja át egy új üzenetbe, majd adja meg azt a telefonszámot, amelyre RFID címkével történő hatástalanítás esetén SMS-t szeretne kapni. A telefonszámot a nemzetközi 00 kóddal, valamint az országgóddal együtt írja be, majd az SMS-t a vezérlőpanel SIM-kártyájához tartozó telefonszámra küldje vissza.

Gyorshívószám megadása

A rendszer ezt a számot hívja gyorshívás esetén. Gyorshívást a vezérlőpanel „HÍVÁS” [„CALL”] gombjának megnyomásával lehet kezdeményezni. A szám lekérdezéséhez küldje el a 8-as kódot SMS-ben a vezérlőpanel SIM-kártyájához tartozó telefonszámra.

Az SMS-ben kapott üzenetet másolja át egy új üzenetbe, majd adja meg a kívánt gyorshívószámot. A telefonszámot a nemzetközi 00 kóddal, valamint az országgóddal együtt írja be, majd az SMS-t a vezérlőpanel SIM-kártyájához tartozó telefonszámra küldje vissza.

Érzékelők nevének módosítása

Az egyes érzékelőket külön-külön tudja elnevezni. Az első kilenc (1-9) érzékelőt maximum 30 karakteres névvel tudja ellátni, a 10-es és a további érzékelők neve azonban már nem módosítható. Az érzékelők neveinek lekérdezéséhez küldje el a 91-99-es kódok egyikét SMS-ben a vezérlőpanel SIM-kártyájához tartozó telefonszámra.

Az SMS-ben kapott üzenetet másolja át egy új üzenetbe, majd adja meg az adott érzékelő nevét, és az SMS-t a vezérlőpanel SIM-kártyájához tartozó telefonszámra küldje vissza.

RFID címke elnevezése

Az RFID címkék elnevezhetők. Ha a címke tulajdonosa kikapcsolja a címkével a riasztót, a rendszer a megadott telefonszámra SMS-t küld.

FIGYELEM: Az SMS-küldési funkció csak akkor működik, ha az RFID címkét előzetesen elnevezte, illetve ha az értesítési telefonszámot megadta.

RFID címke nevének megváltoztatása

Minden RFID címke átnevezhető. A címkék neveinek lekérdezéséhez küldje el a 10-es kódot SMS-ben a vezérlőpanel SIM-kártyájának telefonszámára.

A kapott SMS szövegét másolja be egy új SMS-be, majd írja be a szöveg megfelelő helyére a címke új nevét, és küldje vissza az SMS-t a vezérlőpanelnek. Az így küldött SMS-ben több címkénév is megadható.

Példa:

Az egyes címkék neveiről tárolt információt az alábbi formában kapja meg:

Módosítsa az RFID címkék neveit:

1. Apa
2. Anya
3. Tomi
4. Sari

A be- és kilépési késleltetés módosítása

A biztonsági rendszer lehetővé teszi az élesítés, illetve a kikapcsolás késleltetését. A vezérlőpanel a rendszer élesítésekor másodpercenkénti csipogással jelez, az utolsó 15 másodpercnél pedig felgyorsul a csipogás. A késleltetési idő hosszának megadásához küldje el a 11-es kódot SMS-ben a vezérlőpanel SIM-kártyájának telefonszámára.

A kapott SMS szövegét másolja be egy új SMS-be, majd írja be a szöveg megfelelő helyére a késleltetési idő hosszát, és küldje vissza az SMS-t a vezérlőpanelnek. A késleltetés maximális időtartama 300 másodperc.

Sziréna hangerejének és hangjelzés hosszának megadása

A szirénahangjelzés hosszának és hangerejének beállításához küldje el a 12-es kódot SMS-ben a vezérlőpanel SIM-kártyájának telefonszámára.

A kapott SMS szövegét másolja be egy új SMS-be, majd írja be a szöveg megfelelő helyére a hangjelzés hosszát és hangerejét, és küldje vissza az SMS-t a vezérlőpanelnek.

A hatástalanítási jelszó megadása

A hatástalanítási jelszó megadásához küldje el a 13-as kódot SMS-ben a vezérlőpanel SIM-kártyájának telefonszámára.

A kapott SMS szövegét másolja be egy új SMS-be, majd írja be a választott jelszót, és küldje vissza az SMS-t a vezérlőpanelnek.

Az egyes zónák késleltetési idejének beállítása

A rendszer lehetővé teszi az egyes érzékelők be- és kilépési késleltetését. Az egyes érzékelők késleltetési idejének megadásához küldje el a 14-es kódot SMS-ben a vezérlőpanel SIM-kártyájának telefonszámára.

A kapott SMS szövegét másolja be egy új SMS-be, majd írja be a kívánt késleltetési időt, és küldje vissza az SMS-t a vezérlőpanelnek. A késleltetés maximális időtartama 300 másodperc.

Érzékelők, RFID címkék és távirányítók törlése a rendszerből

A rendszerhez tartozó eszközök (érezkelők, RFID címkék és távirányítók) a szabotázsgomb 3 másodpercen belül történő háromszori megnyomásával törölhetők a rendszerből. Az egyes eszközök sikeres törlését a vezérlőpanel két csipogással jelzi.

Érzékelők törlése a rendszerből

Az érzékelők törlésére szolgáló számkód a „21”. Az érzékelők rendszerből való törléséhez küldje el ezt a kódot SMS-ben a vezérlőpanel SIM-kártyájának telefonszámára. A vezérlőpanel válasz SMS-ben megerősíti a sikeres törlést.

RFID címkék törlése a rendszerből

Az RFID címkék törlésére szolgáló számkód a „22”. Az RFID címkék rendszerből való törléséhez küldje el ezt a kódot SMS-ben a vezérlőpanel SIM-kártyájának telefonszámára. A vezérlőpanel válasz SMS-ben megerősíti a sikeres törlést.

Távirányítók törlése a rendszerből

A távirányítók törlésére szolgáló számkód a „21”. A távirányítók rendszerből való törléséhez küldje el ezt a kódot SMS-ben a vezérlőpanel SIM-kártyájának telefonszámára. A vezérlőpanel válasz SMS-ben megerősíti a sikeres törlést.

Gyári beállítások visszaállítása

A gyári beállítások visszaállításának kódja a „0000”. A gyári beállítások visszaállításához küldje el ezt a kódot SMS-ben a vezérlőpanel SIM-kártyájának telefonszámára. A vezérlőpanel válasz SMS-ben megerősíti a sikeres visszaállítást.

További SMS-figyelmeztetések

A rendszer a további SMS-figyelmeztetéseket az elsőként eltárolt SMS-telefonszámra küldi. A további SMS-üzenetek az alábbi eseményekre figyelmeztetnek:

- A vezérlőpanel vagy az érzékelők elemei kimerülően vannak;
- A vezérlőpanel tápellátása megszakadt;
- A vezérlőpanel vagy az érzékelők szabotázskapcsolóját működésbe hozták (ebben az esetben minden elmentett számra érkezik SMS).

A rendszer élesítése és kikapcsolása ingyenes telephívással

A biztonsági rendszer élesítése a vezérlőpanel SIM-kártyájához tartozó telefonszámra indított hívással is élesíthető. Amikor kicseng a hívás, tegye le a telefont. Ezt követően a vezérlőpanel visszahívja, amivel megtörténik a riasztó élesítése.

A biztonsági rendszer kikapcsolását a vezérlőpanel SIM-kártyájához tartozó telefonszámra indított hívással is kezdeményezheti. Kicsengkor ne tegye le a telefont, hanem várjon, míg a rendszer automatikusan kikapcsol. Ez esetben a vezérlőpanel nem hívja vissza.

FIGYELEM: Az élesítés és kikapcsolás közben a vezérlőpanel SIM-kártyájának hangpostáját ki kell kapcsolni.

Távírányító

Eszköz ábrája



Élesítés

A riasztó élesítéséhez nyomja meg a távírányító „ÉLESÍTÉS” gombját. Ekkor a LED felvilágul, és egy sípolás hallatszik. Ezzel a riasztórendszert élesítette.

Kikapcsolás

A riasztó kikapcsolásához nyomja meg a távírányító „KIKAPCSOLÁS” gombját. Ekkor a LED felvilágul, és egy sípolás hallatszik. Ezzel a riasztórendszert kikapcsolta.

„Otthon maradó” üzemmód

Az „otthon maradó” üzemmód aktiválásához nyomja meg a távírányító „OTTHON” gombját. Ezzel a „normál” csoportba tartozó érzékelőket élesíti, az „otthon” csoportba tartozó érzékelőket pedig kikapcsolja.

Csendes üzemmód

A csendes üzemmód aktiválásához nyomja meg és egy másodpercig tartsa lenyomva a távírányító „OTTHON” gombját, majd nyomja meg és három másodpercig tartsa lenyomva az „ÉLESÍTÉS/KIKAPCSOLÁS” gombot. Ezzel a biztonsági rendszer csendes üzemmódját aktiválja/kikapcsolja, így a szomszédok zavarása nélkül irányítható a rendszer.

Segélyhívás

A távírányító SOS gombjának megnyomásakor a rendszer automatikusan riaszt, függetlenül attól, hogy élesítve van-e vagy sem.

Új távírányító csatlakoztatása a rendszerhez

Új távírányító csatlakoztatásához adja meg a vezérlőpanelen a jelszót és nyomja meg a „FELVÉTEL” gombot. A gomb ekkor felvilágul. Ezt követően nyomja meg bármelyik gombot a távírányítón, amire az sípolással jelez. Ezzel a távírányítót csatlakoztatta. Amennyiben a vezérlőpanel két sípolással jelez, az adott távírányító már csatlakoztatva van a rendszerhez.

RFID címkék

Az RFID címkéket a biztonsági rendszer kikapcsolására használhatja. Az RFID címkét tartsa a vezérlőpanel RFID leolvasójához.

Új RFID címkék hozzáadása a rendszerhez

Új RFID címke hozzáadásához adja meg a vezérlőpanelen a jelszót, majd nyomja meg a „FELVÉTEL” gombot. A gomb ekkor felvilágul. Ezt követően tartsa a hozzáadni kívánt RFID címkét a vezérlőpanel RFID leolvasójához. A címke hozzáadását egy sípszó jelzi. Ha a vezérlőpanel két sípolással jelez, az adott címke már hozzá van adva a rendszerhez.

FIGYELEM: Az RFID címkék csak akkor működnek, ha a vezérlőpanel az elektromos hálózatra van csatlakoztatva.

Érzékelők

A biztonsági rendszer az érzékelők optimális elhelyezésénél működik a leghatékonyabban. Határozza meg a lefedni kívánt területeket, valamint azt, hogy hová érdemes elhelyezni az érzékelőket. Javasoljuk, hogy a vezérlőpanelt az ajtó közelében helyezze el. A mágneses érzékelőket az ablakokra, ajtókra, valamint az erkélyajtókra kell felszerelni. A mozgásérzékelőket lehetőleg a sarkokban kell elhelyezni, mert így lefedik a helyiség egész területét. A füstérzékelőt a mennyezeten, a vízerzékelőt pedig a konyhai mosogató, illetve a fürdőszobai mosdó vagy kád közelében helyezze el.

PIR mozgásérzékelő

A PIR mozgásérzékelő kisállatok mozgására nem reagáló mozgásérzékelő, azaz a kisállatok mozgására akkor sem riaszt, ha Ön nem tartózkodik otthon, a rendszert pedig élesítette.

Eszköz ábrája

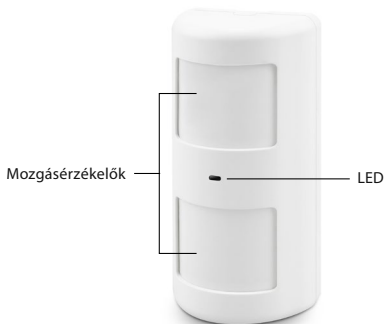

1. Mozcásérzékelők
2. LED
3. Fali konzol

LED jelzések

Folyamatos villogás: a mozgásérzékelő automata tesztelést hajt végre

Egy villanás: az eszköz mozgást érzékel

Két villanás: a háromperces teszt kész, az érzékelő alvó üzemmódra vált

3 másodpercenkénti villogás: alacsony töltési szint

FIGYELEM: Az eszközt működtető elemek alacsony töltési szintjét figyelmeztető SMS jelzi.

Az eszköz belsejének ábrája

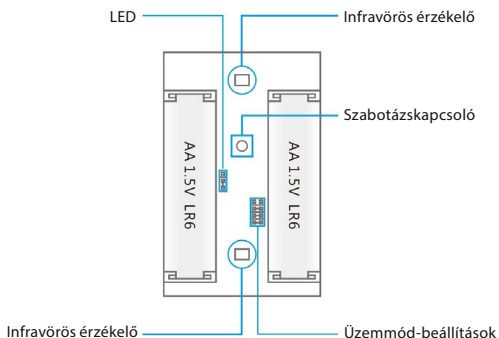

Óvatosan távolítsa el az eszköz hátsó burkolatát.

Infravörös érzékelők

Az infravörös érzékelők a mozgást érzékelik, ezért mindig tartsa tisztán azokat. Az érzékelőhöz ne érjen hozzá.

Szabotázs-kapcsoló

Ha a PIR mozgásérzékelő burkolatát kinyitják, a szabotázs-kapcsoló jelet küld a vezérlőpanelbe.

LED

A PIR mozgásérzékelő elején található LED-et a záródugó (jumper) segítségével tudja be- vagy kikapcsolni.

A PIR mozgásérzékelő hátoldala

Testüzemmód

Nyomja meg a testgombot. Az automata tesztelés végén a PIR mozgásérzékelő jelez a vezérlőpanelnek.

Energiatakarékos üzemmód

A PIR érzékelő automatikusan energiatakarékos üzemmódra vált, ha három percen belül egymás után kétszer mozgást érzékel. Amennyiben az eszköz az ezt követő három percen ismét mozgást érzékel, visszaáll rendes üzemmódba. Ez alatt a három perc alatt az érzékelőt nem lehet aktiválni, valamint az nem küld jelet a vezérlőpanelbe. Ha a következő három percen belül ismét mozgást észlel az érzékelő, újabb három percre energiatakarékos üzemmódra vált.

PIR mozgásérzékelő csatlakoztatása a rendszerhez

FIGYELEM: Újabb érzékelő csatlakoztatásánál ügyeljen arra, hogy a már meglévő érzékelők ne érzékeljenek mozgást. Ezt megteheti úgy, hogy letakarja vagy átviszi azokat egy másik helyiségbe, ahol biztos, hogy nem lesz mozgás. A rendszerrel szállított érzékelők csatlakoztatása a vezérlőpanelhez gyárilag történik.

PIR mozgásérzékelő csatlakoztatásához adja meg a vezérlőpanelen a jelszót, majd nyomja meg a „FELVÉTEL” gombot. A gomb ekkor felvillan. Ezt követően kétszer nyomja meg az érzékelő hátoldalán található testgombot, vagy végezzen mozgást a mozgásérzékelő előtt. A PIR érzékelő csatlakozását sípszó jelzi. Ha a vezérlőpanel két sípolással jelez, az adott érzékelő már hozzá van adva a rendszerhez.

PIR mozgásérzékelő felszerelése

Ne szereljen fel mozgásérzékelőt közvetlenül az ablakra, légkondicionáló, fűtőtest, hűtőszekrény vagy sütő közelében, közvetlen napsütésnek kitett helyen, illetve olyan helyen, ahol gyakori a hőmérséklet-ingadozás. Ne szereljen fel két érzékelőt egymással szemben vagy oly módon, hogy azok ugyanazt a területet fedjék le.

FIGYELEM! Az érzékelők optimális elhelyezési magassága 2,2 m.

Az érzékelő fali konzolját a csomagban található csavarok segítségével szerelje fel a kívánt helyre. Helyezze az érzékelőt a konzolba, majd állítsa be az eszközt a megfelelő irányba, hogy az a kívánt területet lefedje. Tesztelje az érzékelő működését tesztüzemmódban.

FIGYELEM: Kisállat-felismerő funkció használatakor ne mozdítsa el az érzékelőt lefelé vagy felfelé.

PIR mozgásérzékelő tesztelése

1. A mozgásérzékelő felszerelését és aktiválását követően tesztelje az eszköz működését. Nyomja meg egyszer a tesztgombot és haladjon át a helyiségen balról jobbra, majd jobbról balra.
2. Mozgás érzékelésénél az érzékelőn lévő LED kétszer felvillan.
3. Ha szükséges, igazítsa meg az érzékelőt, majd ismételje meg a műveletet.

Mágneses érzékelő

Termék ábrája



LED jelzések

Egyszeri villanás: ajtó/ablak nyitása

3 másodpercenkénti villogás: alacsony töltési szint

FIGYELEM! Az eszközt működtető elem alacsony töltési szintjét figyelmeztető SMS jelzi.

Az eszköz belsejének ábrája

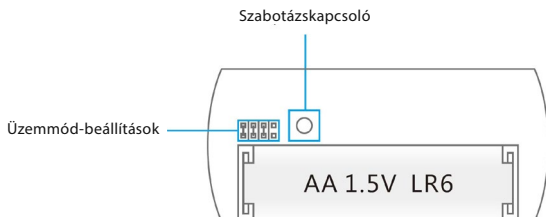

Szabotázskapcsoló

Amikor valaki felnyitja a mágneses érzékelő burkolatát, a szabotázskapcsoló jelet küld a vezérlőpanelbe.

Felszerelési tanácsok

Felszerelési tanácsok

A mágneses érzékelőket ablakokra, ajtókra vagy bármilyen nyílászáróra fel lehet szerelni. Az érzékelő két részből áll: egy nagyobb érzékelőből és egy kisebb mágnesből. Az érzékelőt az álló keretre, a mágnes pedig a mozgó részre kell felszerelni.

Megfelelő felszerelésnél a mágneses érzékelőn lévő LED egy villanással jelzi, ha az érzékelő és a mágnes rész több mint egy centiméternyire eltávolodik egymástól. A nyílászáró csukott állapotában az érzékelő és a mágnes távolságának nem szabad egy centiméternél többnek lennie.

A mágneses érzékelő mindkét részét kétoldalú ragasztószalaggal vagy csavarral lehet felerősíteni.

Ne telepítse a mágneses érzékelőt fém felületre vagy olyan helyiségben, ahol sok fémtárgy található. Győződjön meg arról, hogy az ablak vagy ajtó nyitásánál a LED felvillan.

FIGYELEM: A mágneses érzékelő mindkét részén nyíl található, melyeknek felszereléskor Ön felé kell mutatniuk.

A mágneses érzékelő csatlakoztatása

1. Győződjön meg róla, hogy az érzékelő és a mágnes közötti távolság kisebb, mint egy centiméter.
2. Adja meg a vezérlőpanelen a jelszót, majd nyomja meg a „FELVÉTEL” gombot.
3. A gomb ekkor felvillan.
4. Távolítsa el az érzékelő két részét egymástól több mint egy centiméternyi távolságra.
5. Az érzékelő a nyílászáró nyitását észleli. Az érzékelő csatlakozását a vezérlőpanelen sípszó jelzi. Ha a vezérlőpanel két sípólással jelez, az adott érzékelő már hozzá van adva a rendszerhez.

Elektromos zár kimenet

Az elektromos zár PUSH és GND csatlakozóját a vezérlőpanel hátoldalán található PUSH és GND bemenetekbe lehet csatlakoztatni.

Az elektromos zárhoz csatlakoztatott biztonsági rendszer kikapcsolásakor a vezérlőpanel egy jelet küld az elektromos zárba, amivel kinyitja azt.

FIGYELEM! Az elektromos zárral felszerelt ajtók áramszünet esetén automatikusan kinyílnak, ezért mindenképpen javasoljuk, hogy gondoskodjon szünetmentes tápellátásról.

A vezérlőpanel felszerelése

A vezérlőpanel közvetlenül a falra vagy konzol segítségével bármilyen lapos felületre felszerelhető.

A panel felszerelése a falra

A vezérlőpanel a csomagban található sarokvas és csavarok segítségével közvetlenül a falra szerelhető. Helyezze a vezérlőpanelt a sarokvasra fentről lefelé. A sarokvas biztosítja, hogy a szabotázskapcsoló folyamatosan benyomott állapotban legyen.

A panel felszerelése egyéb lapos felületre

A konzol segítségével a vezérlőpanel bármilyen lapos felületre felszerelhető. Helyezze a vezérlőpanelt a konzolra fentről lefelé. A konzol biztosítja, hogy a szabotázskapcsoló folyamatosan benyomott állapotban legyen.

FIGYELEM: A szabotázskapcsoló többszöri lenyomásakor a rendszer visszaáll alaphelyzetbe.

Érzékelők üzemmódokhoz rendelése

Minden érzékelőt a lehetséges négy üzemmód egyikéhez lehet rendelni. A biztonsági rendszer a következő négy üzemmódot ismeri: „otthon” üzemmód, „normál” üzemmód, 24 órás üzemmód, valamint egyzónás (késleltetett) üzemmód.

FIGYELEM: Mielőtt aktiválja a biztonsági berendezést, rendelje hozzá az érzékelőket az egyes csoportokhoz. Ha egy adott érzékelőt más csoportba kíván áthelyezni, azt előbb le kell választania a vezérlőpanelről.

Az alábbi ábra mutatja az egyes csoportok érzékelőkapcsoló-állásait.

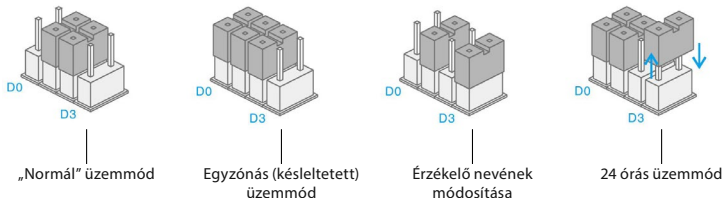

„Normál” üzemmód

A rendszerrel szállított mágneses érzékelők gyárilag „normál” üzemmódra, azaz a D0, D1 és D2 pozícióra vannak állítva. „Normál” üzemmódban az összes érzékelő aktiválódik a riasztó élesítésekor.

„Otthon” üzemmód

A rendszerrel szállított mozgásérzékelők gyárilag „otthon” üzemmódra, azaz a D0 és D1 pozícióra vannak állítva. Ha a csoporthoz rendelt érzékelők mozgást érzékelnek az „otthon” üzemmód aktív állapotában, jelet küldenek a vezérlőpanelbe, a riasztó azonban nem szólal meg. Az „otthon” üzemmód lehetővé teszi, hogy részlegesen biztosítsa otthonát, miközben szabadon mozoghat a lakáson vagy házon belül.

Egyzónás (késleltetett) üzemmód

Az érzékelőket be lehet állítani akár egyenként, akár csoportosan is úgy, hogy késleltetve jelezzenek. Ezt a beállítást rendszerint az ablakok vagy ajtók mágneses érzékelőinél tanácsos alkalmazni. Ha például a felhasználónál nincs távirányító, akkor is elegendő ideje marad az ajtó nyitását követően arra, hogy kikapcsolja a riasztót, mielőtt az megszólalna.

24 órás üzemmód

Alapesetben a 24 órás üzemmód beállítását javasoljuk a füstérzékelő és hasonló érzékelők esetén. Ha a 24 órás üzemmódra állított érzékelő eseményt észlel, minden esetben jelez a vezérlőpanelnek, függetlenül attól, hogy a rendszer élesítve van-e vagy sem.

Érzékelő nevének módosítása

A csomagban található mozgásérzékelők és mágneses ajtóérzékelők hozzá vannak párosítva a rendszerhez. Minden érzékelőhöz tartozik egy szám, a rendszerhez való párosításuk sorrendjének megfelelően (1. zóna – 9. zóna). Az egyes érzékelők nevei a későbbiekben megváltoztathatók.

Testüzemmód

A rendszert testüzemmódban is lehet működtetni; ekkor a riasztó hangja helyett a rendszer három sípolással jelez. A testüzemmód bekapcsolásához nyomja meg háromszor egymás után a „DEAKTIVÁLÁS” [„UNLOCK”] gombot. A testüzemmód aktiválását a vezérlőpanel sípszóval jelzi. 10 perc elteltével a rendszer automatikusan kilép a testüzemmódból. A testüzemmódból manuálisan az „ÉLESÍTÉS” [„LOCK”] gomb megnyomásával lehet kilépni.

Műszaki jellemzők

Vezérlőpanel

Tápellátás	12V DC 500 mA
Hálózati frekvencia	850/900/1800/1900 MHz
Készenléti áramfelvétel	110 mA
Aktív állapotú áramfelvétel	340 mA
Érzékelési tartomány a vezérlőpaneltől számítva	Max. 80 m (nyílt térben)
Tartalék akkumulátor	Li-Ion akkumulátor 3.7V 800 mA, BL-5B (2 db)
Beépített sziréna	95 dB
Maximálisan csatlakoztatható eszközök száma	10 db távirányító
50 db érzékelő	315 MHz nebo 433,92 MHz
50 db RFID címke	ABS plast + akril
Rádiófrekvencia	315 MHz vagy 433,92 MHz
Panel anyaga	ABS műanyag + akril
Működési hőmérséklet	-10 – +50° C
Működési páratartalom	Max. 80% (nem kondenzálódó)
Méreték	188 x 132 x 26 mm

PIR mozgásérzékelő

Tápellátás	3V DC (2 x AA 1.5V LR6)
Készenléti áramfelvétel	90 uA
Aktív állapotú áramfelvétel	9,5 mA
Érzékelési tartomány	Max. 8 m / 110°
Kisállat-felismerés	Kb. 25 kg-ig
Érzékelési tartomány a vezérlőpaneltől számítva	Max. 80 m (nyílt térben)
Rádiófrekvencia	315 MHz vagy 433,9 MHz
Érzékelő anyaga	ABS műanyag
Működési hőmérséklet	-10 – +50° C
Működési páratartalom	Max. 80% (nem kondenzálódó)
Érzékelő méretei	108 x 52 x 36,8 mm
Konzol méretei	52 x 30 x 26,5 mm

Mágneses érzékelő

Tápellátás	1,5V DC (1 x AA 1.5V LR6)
Készenléti áramfelvétel	35 uA
Aktív állapotú áramfelvétel	10 mA
Érzékelési tartomány a vezérlőpaneltől számítva	Max. 80 m (nyílt térben)
Rádiófrekvencia	315 MHz vagy 433,92 MHz
Érzékelő anyaga	ABS műanyag
Működési hőmérséklet	-10 – +50° C
Működési páratartalom	Max. 80% (nem kondenzálódó)
Érzékelő méretei	71 x 34 x 17,5 mm
Mágnes méretei	51 x 12 x 13,5 mm

Távírányító

Tápellátás	DC 3V
Áramfelvétel	7 mA
Távírányítási tartomány a vezérlőpaneltől számítva	Max. 80 m (nyílt térben)
Rádiófrekvencia	315 MHz vagy 433,9 MHz
Távírányító anyaga	ABS + PC műanyag
Működési hőmérséklet	-10 – +50° C
Működési páratartalom	Max. 80% (nem kondenzálódó)
Méret	58 x 31 x 9,5 mm

RFID címke

Áramkör	EM4100 CMOS
Rádiófrekvencia	125 KHz
Méret	30 x 30 x 6 mm

Az elektromos eszközöket ne dobja a háztartási hulladékba. Az elektromos és elektronikus berendezések hulladékaira vonatkozó 2002/96/EC európai irányelv értelmében az elektronikus berendezéseket és alkatrészeit az erre rendszeresített speciális gyűjtőállomásokon kell kezelni.

FIGYELEM! A nem megfelelő típusú akkumulátor vagy elem használata tüzet vagy meghibásodást okozhat. Csak a műszaki jellemzőknél megadott típusú akkumulátorokat és elemeket használja!

Hibaelhárítás

Ha a LAMAX Tech Shield működésében problémát tapasztal, alkalmazza a következő hibaelhárítási megoldásokat.

Nem kapcsolódik be a vezérlőpanel.

- Győződjön meg róla, hogy a panelt megfelelően csatlakoztatta a tápellátáshoz.
- Győződjön meg róla, hogy van áramellátás.

Nem működik a távírányító.

- Győződjön meg róla, hogy a „KIKAPCSOLÁS” gomb megnyomásakor felvillan a LED.
- Ellenőrizze, hogy a távírányító hozzá van-e csatlakoztatva a vezérlőpanelhez.
- Győződjön meg róla, hogy a távírányító a vezérlőpanel hatósugarában található.

Nem működik a mágneses érzékelő.

- Ellenőrizze, hogy az ajtó/ablak nyitásakor felvillan-e a LED.
- Győződjön meg róla, hogy az érzékelő a vezérlőpanel hatósugarában található.
- Ellenőrizze, hogy élesítve van-e a biztonsági rendszer.
- Ellenőrizze, hogy az érzékelő és a mágnes közötti távolság kevesebb, mint egy centiméter.

A PIR mozgásérzékelő jelez, de a vezérlőpanel riasztója nem szólal meg.

- A biztonsági rendszer élesített állapotában nyomja le az érzékelő tesztgombját. Ha a vezérlőpanel riasztója nem szólal meg, újra párosítsa az érzékelőt a vezérlőpanelhez.
- Győződjön meg róla, hogy az érzékelő a vezérlőpanel hatósugarában található.
- Ellenőrizze, hogy nincs-e készenléti üzemmódban az érzékelő.
- Ellenőrizze, nem merült-e le az elem.

A vezérlőpanel nem reagál az SMS-utasításokra.

- Ellenőrizze, hogy megfelelően van-e behelyezve a SIM-kártya.
- Győződjön meg róla, hogy a SIM-kártyát a rendszer bekapcsolása előtt helyezték be.
- Ellenőrizze, hogy a SIM-kártya csatlakozik-e a GSM hálózathoz.
- Győződjön meg róla, hogy a SIM-kártyán van aktív egység.
- Győződjön meg róla, hogy a SIM-kártyán engedélyezett az SMS és a telefonhívás.

Riasztás esetén nem érkezik SMS.

- Győződjön meg róla, hogy a riasztási telefonszámot elmentette a vezérlőpanel memóriájába.
- Ne kapcsolja ki a riasztót rögtön a riasztás után, mert ezzel megszakítja a hívást.
- Győződjön meg róla, hogy a SIM-kártyán van aktív egység.

A biztonsági rendszer aktiválja a riasztót, de nincs hangjelzés.

- Ellenőrizze, hogy nincs-e elnémítva a hangjelzés a vezérlőpanelen. Állítsa át a riasztószirénát SMS-en vagy az alkalmazáson keresztül.

A mágneses érzékelőt működtető elem élettartama

- A mágneset egyetlen AA ceruzaelem működteti, amely kb. 8-12 hónap élettartammal bír, attól függően, hogy ez idő alatt milyen gyakran nyitják és zárják az ablakokat/ajtókat.

A PIR mozgásérzékelőt működtető elem élettartama

- Az érzékelőt két AA ceruzaelem működteti, amelyek kb. 8-12 hónap élettartammal bírnak, attól függően, hogy milyen intenzív a mozgás az érzékelő által lefedett térben.

A vezérlőpanel nem reagál az RFID címkére.

- A vezérlőpanel csak a hálózati tápellátásra csatlakoztatva tudja leolvasni az RFID címkét.
- Győződjön meg róla, hogy az RFID címkét hozzáadta a vezérlőpanelhez. Ha nem, tegye meg.

A vezérlőpanel nem küld SMS-t, amikor RFID címkével történik az élesítés/hatástalanítás.

- Ellenőrizze az elmentett riasztási telefonszámot, valamint az RFID címke nevét.

Az érzékelők, távirányítók és egyéb eszközök nem működnek a vezérlőpanel áthelyezése után.

- Nyomja meg 3 másodpercen belül háromszor egymás után a vezérlőpanel hátulján található szabotázskapcsolót. Ezzel a vezérlőpanelből kitörli az összes csatlakoztatott eszközt. Ügyeljen arra, hogy a vezérlőpanel felszerelésénél ne nyomja meg véletlenül többször egymás után a szabotázskapcsolót.

SMS érkezett arról, hogy a telefonszám érvénytelen.

- A SIM-kártya hívószámjelzésre van állítva.
- A telefonszám riasztási számként van elmentve.

A GSM hálózati LED villog.

- A GSM hálózati LED másodpercenként villogása azt jelzi, hogy a készülék hálózatot keres. A hálózatra való kapcsolódást a GSM LED két másodpercenkénti villogása jelzi.

A mozgásérzékelő nem működik megfelelően.

- Ha a PIR mozgásérzékelő három percen belül kétszer észlel mozgást, automatikusan átáll készenléti üzemmódba. Ha az ezt követő három percen belül nincs mozgásérzékelés, az érzékelő visszaáll normál üzemmódba. Ebben a három percben az érzékelő inaktív és nem küld jelet a vezérlőpanelbe. Ha a három perc során az eszköz újra mozgást érzékel, továbbra is készenléti üzemmódban marad.

Gyártó:

elem6 s.r.o., Braškovská 308/15, 16100 Praha 6
<http://www.lamax-electronics.com>

A nyomdai elírások miatt tévedés joga fenntartva.