

Plně automatický kávovar na Espresso/Cappuccino

CZ

Návod k obsluze



SENCOR®

SES 9020NP

Před použitím tohoto spotřebiče se prosím seznámte s návodem k jeho obsluze, a to i v případě, že jste již obeznámeni s používáním spotřebičů podobného typu. Používejte spotřebič pouze tak, jak je popsáno v tomto návodu k použití. Návod uschovejte pro případ další potřeby.

Minimálně po dobu trvání zákonného práva z vadného plnění, případně záruky za jakost doporučujeme uschovat originální přepravní karton, balicí materiál, pokladní doklad a potvrzení o rozsahu odpovědnosti prodávajícího nebo záruční list. V případě přepravy doporučujeme zabalit spotřebič opět do originální krabice od výrobce.

CZ-1

OBSAH

DŮLEŽITÉ BEZPEČNOSTNÍ POKYNY	3
POPIS SPOTŘEBIČE.....	6
POPIS DOTYKOVÉHO OVLÁDACÍHO PANELU S DISPLEJEM.....	7
PŘED PRVNÍM POUŽITÍM SPOTŘEBIČE	8
NAPLNĚNÍ ZÁSOBNÍKU NA VODU.....	8
NAPLNĚNÍ ZÁSOBNÍKU NA KÁVOVÁ ZRNA.....	9
NASTAVENÍ HRUBOSTI MLETÍ.....	9
SESTAVENÍ SYSTÉMU PRO AUTOMATICKÉ NAPĚNĚNÍ	10
DOPORUČENÍ K NÁKUPU A SKLADOVÁNÍ KÁVY	10
POUŽITÍ SPOTŘEBIČE	11
UŽIVATELSKÉ NASTAVENÍ	11
NASTAVENÍ REŽIMU	12
ČIŠTĚNÍ A ÚDRŽBA	13
ODSTRAŇOVÁNÍ PROBLÉMŮ.....	14
TECHNICKÉ ÚDAJE	16
POKYNY A INFORMACE O NAKLÁDÁNÍ S POUŽITÝM OBALEM	16
LIKVIDACE POUŽITÝCH ELEKTRICKÝCH A ELEKTRONICKÝCH ZAŘÍZENÍ	16

DŮLEŽITÉ BEZPEČNOSTNÍ POKYNY ČTĚTE POZORNĚ A USCHOVEJTE JE PRO BUDOUCÍ POUŽITÍ.

- Tento spotřebič mohou používat osoby se sníženými fyzickými, smyslovými nebo mentálními schopnostmi nebo s nedostatkem zkušeností a znalostí, pokud jsou pod dozorem nebo byly poučeny o používání spotřebiče bezpečným způsobem a rozumí případným nebezpečím. Tento spotřebič nesmějí používat děti ani si s ním nesmějí hrát. Spotřebič a jeho síťový kabel udržujte mimo dosah dětí.
- Před připojením spotřebiče k síťové zásuvce se ujistěte, že se jeho nominální napětí uvedené na typovém štítku shoduje s elektrickým napětím zásuvky. Odnímatelný přívodní kabel vždy nejdříve připojte ke spotřebiči a teprve poté k síťové zásuvce.
- Spotřebič připojte pouze k řádně uzemněné zásuvce.
- Tento spotřebič je určen pouze pro použití v domácnosti. Není určen pro použití v prostorách, jako jsou:
 - kuchyňské kouty pro personál v obchodech, kancelářích a ostatních pracovištích;
 - hotelové nebo motelové pokoje a jiné obytné prostory;
 - zemědělské farmy;
 - podniky zajišťující nocleh se snídaní.
- Spotřebič neumísťujte na parapety oken, odkapávací desku dřezu nebo na nestabilní povrchy. Vždy jej umístěte na stabilní, rovný a suchý povrch.
- Spotřebič nepokládejte na elektrický ani plynový vaříč nebo do jeho blízkosti, neumísťujte jej do blízkosti otevřeného ohně nebo zařízení, které je zdrojem tepla.
- Spotřebič nikdy nepoužívejte v bezprostředním okolí vany, sprchy nebo bazénu.

- Spotřebič používejte pouze k účelu, ke kterému je určen.
- Spotřebič používejte pouze s originálním příslušenstvím, které je s ním dodáváno.
- Při provozu musí být zajištěn po všech stranách spotřebiče volný prostor alespoň 15 cm pro zajištění dostatečné cirkulace vzduchu.
- Horní plochu spotřebiče nepoužívejte k odkládání předmětů.
- Zásobník na vodu plňte čistou studenou vodou. Nelijte do něj ohřátou vodu nebo jiné tekutiny.
- Před spuštěním spotřebiče se ujistěte, že je řádně sestaven.
- Spotřebič produkuje během provozu horkou vodu a páru. Dbejte zvýšené opatrnosti, aby nedošlo k opaření.
- Funkce horká voda smí být nepřetržitě použita maximálně na jedno vyprázdnění celého zásobníku na vodu.
- Vestavěný mlýnek na kávu používejte pouze k mletí zrnkové kávy. Nepoužívejte jej k mletí jiných surovin.

**Varování:**

Nesprávné používání může vést ke zranění.

- Dbejte na to, aby se během procesu mletí kávy nedostaly do prostoru mlýnku vlasy nebo jiné předměty. Víko zásobníku na kávová zrna by mělo být vždy řádně uzavřeno, pokud právě nedoplňujete kávová zrna nebo nenastavujete hrubost mletí.

**POZOR: horký povrch a horká pára**

- Při použití spotřebiče se mohou zahřívat jeho přístupné povrchy. Nedotýkejte se zahřátého povrchu.
- Po napěnění mléka může ze spojovací trubičky na mléko **A15** unikat pára, provedete-li její odpojení. Chcete-li tomu zabránit, nechte jednotku po použití systému pro napěnění mléka vychladnout a postupujte podle pokynů v části ČIŠTĚNÍ A ÚDRŽBA.
- Spotřebič nechte vychladnout před rozebráním a čištěním.
- Spotřebič a jeho příslušenství udržujte v čistotě. Čištění a údržbu provádějte dle instrukcí uvedených v kapitole Čištění a údržba. Spotřebič neomývejte pod tekoucí vodou ani jej neponořujte do vody nebo jiné tekutiny.
- Spotřebič odpojujte od síťové zásuvky tahem za zástrčku, nikoli za přívodní kabel. Jinak by mohlo dojít k poškození přívodního kabelu nebo zásuvky.
- Spotřebič je vybaven odnímatelným přívodním kabelem. Pokud je přívodní kabel poškozen, musí být nahrazen novým přívodním kabelem originálního typu. Spotřebič s poškozeným přívodním kabelem je zakázáno používat.
- Dbejte na to, aby odnímatelný přívodní kabel nepřišel do kontaktu s vodou nebo vlhkostí.
- Abyste se vyvarovali nebezpečí úrazu elektrickým proudem, neopravujte spotřebič sami ani jej nijak neupravujte. Veškeré opravy svěřte autorizovanému servisnímu středisku. Zásahem do spotřebiče se vystavujete riziku ztráty zákonného práva z vadného plnění, případně záruky za jakost.

POPIS SPOTŘEBIČE

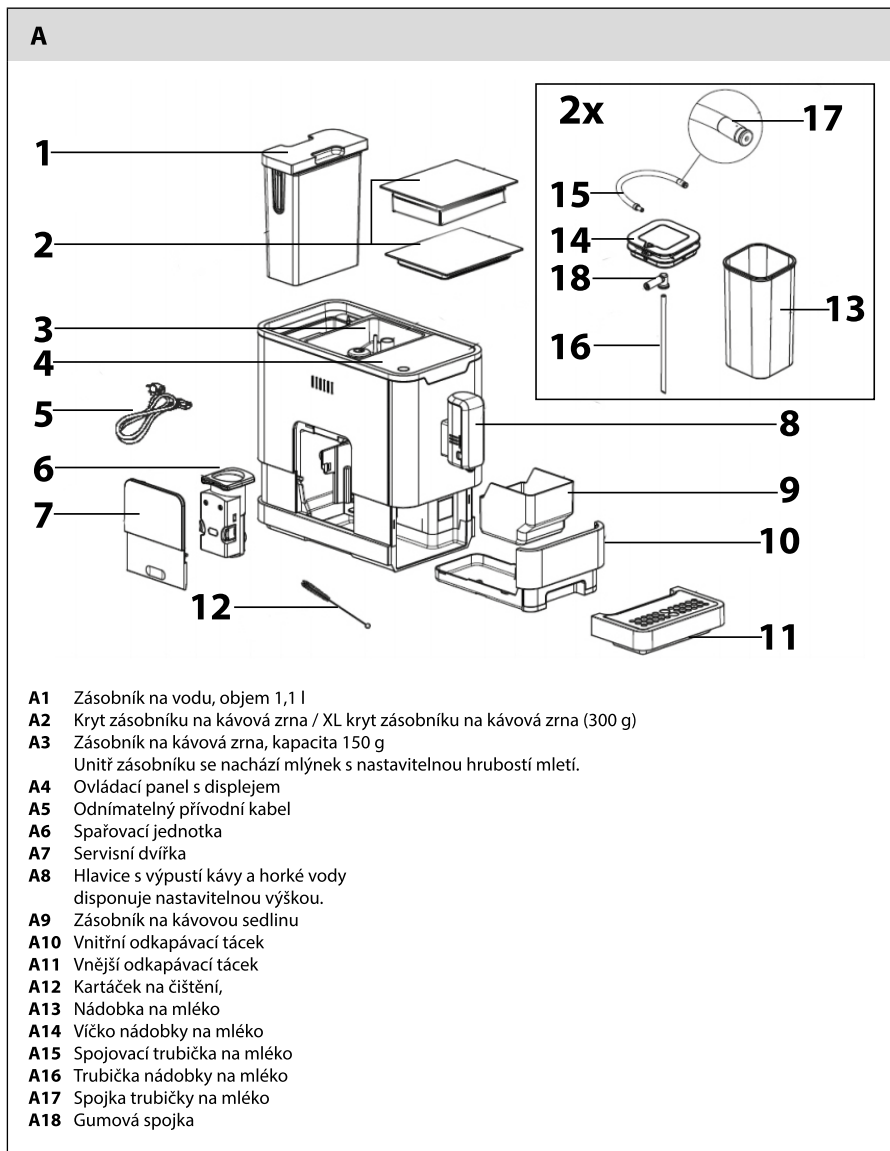

POPIS DOTYKOVÉHO OVLÁDACÍHO PANELU S DISPLEJEM

B

B1 Signalizace nedostatečného množství vody v zásobníku
nebo
zásobník není vložen na své místo

B2 Signalizace nedostatečného množství kávových zrn v zásobníku na kávu

B3 Signalizace plného zásobníku na kávovou sedlinu (indikátor svítí)
nebo
vnitřní odkapávací táce / zásobník na kávovou sedlinu není vložen na svém místě (indikátor bliká)

B4 Signalizace, že spařovací jednotka není vložena na svém místě nebo není správně instalována (indikátor svítí)
nebo
servisní dvířka jsou otevřena nebo nesprávně instalována (indikátor bliká)

B5 Signalizace potřeby odvápnění (indikátor svítí)
nebo
proces odvápnění je v chodu (indikátor bliká)

B6 Funkce vyprázdnění vnitřního okruhu je v chodu

B7 Dotykové tlačítko zapnutí/vypnutí

B8 Dotykové tlačítko pro výdej horké vody

B9 Tlačítko pro rychlé čištění

B10 Tlačítko pro přípravu nápoje cappuccino

B11 Tlačítko pro přípravu nápoje latté macchiato

B12 Dotykové tlačítko pro přípravu kávy espresso

PŘED PRVNÍM POUŽITÍM SPOTŘEBIČE

1. Ze spotřebiče sejměte veškerý obalový materiál a odstraňte jakékoli ochranné fólie, reklamní štítky či etikety.
2. Spotřebič instalujte na rovný, suchý a čistý povrch. Vyměňte zásobník na vodu **A1**, vypláchněte jej čistou vodou s přidavkem malého množství neutrálního kuchyňského saponátu. Poté jej řádně vypláchněte čistou vodou, osušte a vložte zpět na své místo. Vnější odkapávací tácek **A11** řádně připevněte ke spotřebiči. Vnější povrch spotřebiče otřete mírně navlhčeným hadříkem a poté řádně otřete dosucha.
3. Zcela rozviňte odnímatelný přívodní kabel **A5** a připojte jej k odpovídající zdířce v zadní části spotřebiče.
4. K zajištění optimální životnosti spotřebiče je nutné před prvním použitím nechat jeho vnitřní komponenty několikrát propláchnout horkou vodou. K tomu použijte tlačítko **B8** , jak je uvedeno v kapitole Použití spotřebiče.

NAPLNĚNÍ ZÁSOBNÍKU NA VODU

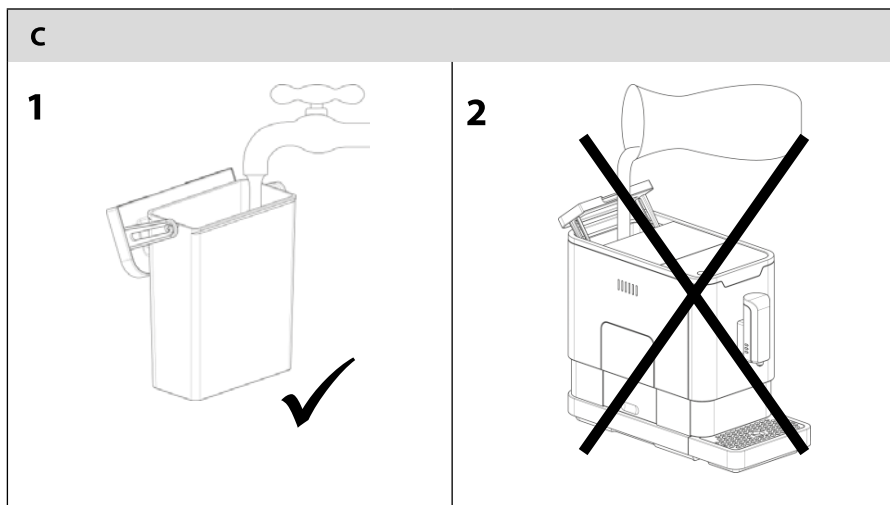

1. Zásobník na vodu **A1** uchopte za jeho víko. To slouží zároveň jako rukojeť pro přenášení. Zdvihněte jej a vyměňte ze zadní části spotřebiče.
2. Zásobník **A1** naplňte čistou vodou až k rysce maxima (viz obr. C1) a vložte zpět do spotřebiče. Ujistěte se, že zásobník **A1** je řádně instalován na svém místě.



Poznámka:

Voda, kterou doplňujete do zásobníku **A1**, by měla mít ideálně pokojovou teplotu (okolo 25 °C). Příliš studená voda může negativně ovlivnit výslednou chuť kávového nápoje.



Upozornění:

Maximální kapacita zásobníku **A1** je 1,1 l vody. Nepřepĺňujte jej.

Nikdy neplňte zásobník **A1** teplou nebo ohřátou vodou, perlivou vodou nebo jinými tekutinami, jako je např. mléko. To by mohlo vést k poškození spotřebiče.

Nikdy neplňte zásobník **A1** tak, že byste do něj nalávali vodu, když je vložen ve spotřebiči (viz obr. C2). Hrozí polítí spotřebiče nebo přeplnění zásobníku **A1**.

3. Vodu nenechávejte v zásobníku **A1** déle než jeden den. Pro přípravu kvalitní čerstvé kávy je třeba použít vždy čerstvou vodu. Jinak může být negativně ovlivněna chuť výsledného nápoje.

NAPLNĚNÍ ZÁSOBNÍKU NA KÁVOVÁ ZRNA

1. Sejměte kryt zásobníku na kávová zrna **A2**.
2. Do zásobníku **A3** nasypejte pražená kávová zrna a uzavřete kryt **A2**. Kryt zásobníku **A2** nenechávejte otevřený, jinak budou kávová zrna rychleji ztrácet své aroma.



Upozornění:

Maximální kapacita zásobníku **A3** je 150 g / 300 g kávových zrn. Nepřepřehňujte jej.

Zásobník **A3** nikdy neplňte mletou nebo instantní kávou, karamelizovanými nebo jinak speciálně upravenými kávovými zrny, kakaovými boby nebo jinými předměty, které by mohly vést k poškození spotřebiče.

NASTAVENÍ HRUBOSTI MLETÍ

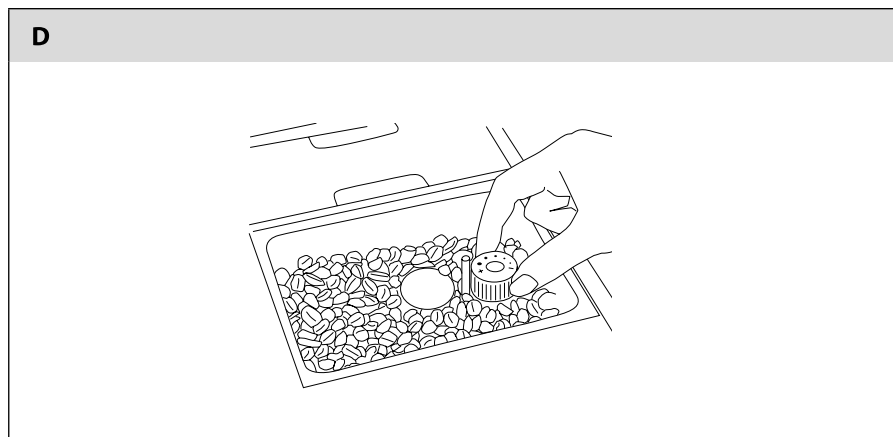

1. Regulátorem hrubosti mletí, který je umístěn uvnitř zásobníku na kávová zrna **A3**, můžete nastavit hrubost mletí kávových zrn v 5 úrovních, viz obrázek D.
2. Otáčením regulátoru směrem k poloze označené symbolem „+“ nastavujete hrubší mletí, otáčením v opačném směru nastavujete jemnější mletí.
3. Nastavení hrubosti mletí se provádí pouze v okamžiku, kdy je mlýnek v chodu. V opačném případě by mohlo dojít k poškození spotřebiče. U tmavších kávových zrn doporučujeme nastavit hrubší mletí, u světlejších kávových zrn doporučujeme nastavit jemnější mletí.
4. Pokud připravovaná káva vytéká velmi pomalu, znamená to, že kávová zrna jsou namleta příliš jemně a je třeba nastavit hrubší mletí. Pokud káva vytéká naopak příliš rychle, znamená to, že kávová zrna jsou namleta příliš hrubě a je třeba nastavit jemnější mletí.

SESTAVENÍ SYSTÉMU PRO AUTOMATICKÉ NAPĚNĚNÍ

E

1

2

3

4

5

E1 Gumová spojka (A18)
Víčko (A14)

E2 Trubička nádoby na mléko (A16)

E3 Spojovací trubička na mléko (A15)
Víčko (A14)

E4 Spojovací trubička na mléko (A15)
Hubice na kávu, vodu a mléko (A8)

1. Sestavte systém pro automatické napěnění podle pokynů na obrázku E.

DOPORUČENÍ K NÁKUPU A SKLADOVÁNÍ KÁVY

- Abyste snížili dobu skladování, nakupujte kávová zrna v menších baleních.
- Používejte čerstvě upražená kávová zrna s vyznačeným datem pražení a spotřebujte je do 3 týdnů od data pražení.
- Kávová zrna uchovávejte na chladném, tmavém a suchém místě nejlépe ve vzduchotěsné nádobě.

POUŽITÍ SPOTŘEBIČE

1. Ujistěte se, že konektor přívodního kabelu **A5** je připojen ke spotřebiči. Vidlici přívodního kabelu **A5** připojte k síťové zásuvce. Ujistěte se, že v zásobníku na vodu **A1** je doplněna čerstvá voda a že v zásobníku **A3** je dostatečné množství zrnkové kávy a že spotřebič je řádně sestaven.



Poznámka:

Pro doplnění vody a kávových zrn vždy postupujte dle pokynů uvedených v kapitole Naplnění zásobníku na vodu a Naplnění zásobníku na kávová zrna.

2. K uvedení spotřebiče do provozu stiskněte dotykové tlačítko **B7** (☺). Po stisknutí tlačítka **B7** (☺) se spotřebič přepne do pohotovostního režimu.
3. Pod hlavicí **A8** postavte šálek, hrnek nebo sklenici. Nastavte výšku hlavice **A8** posunutím směrem nahoru nebo dolů dle velikosti vašeho šálku, hrnku nebo sklenice. Pokud je hrnek nebo sklenice příliš vysoká, můžete vnější odkapávací tácek **A11** odejmout. Po odejmutí hrnku nebo sklenice vraťte tácek **A11** zpět na své místo.
4. Dle vaší osobní chuti můžete připravit šálek kávy espresso nebo lungo. Pro spuštění procesu přípravy vašeho oblíbeného šálku kávy stiskněte dotykové tlačítko **B12** (☺). Odpovídající dotykové tlačítko se rozblíká a osvětlí se hlavice **A8**. Tím je signalizováno, že je zahájen proces přípravy kávy. Ukončení procesu je signalizováno zhasnutím tlačítka a osvětlení hlavice **A8**. Nyní je vaše káva připravena k servírování.



Poznámka:

Pokud káva vytékala příliš pomalu, anebo rychle, při přípravě dalšího šálku kávy upravte nastavení mlýnku dle pokynů uvedených v kapitole Nastavení hrubosti mletí. Upravená hrubost mletí se projeví zhruba po dalších dvou šálcích kávy.

5. Stisknutím tlačítka **B8** (☺) pro výdej horké vody spustíte proces dávkování horké vody. Tlačítko **B8** (☺) se rozblíká a hlavice **A8** se osvětlí. Tím je signalizováno, že dochází k výdeji horké vody. Jakmile zhasne tlačítko **B8** (☺) a osvětlení hlavice **A8**, výdej horké vody je ukončen. Nyní můžete odebrat šálek, hrnek nebo sklenku s horkou vodou. Chcete-li nastavit teplotu 65 °C, 75 °C nebo 100 °C, stiskněte na 3 sekundy tlačítko pro horkou vodu **B8** (☺), teploty začnou blikat a potom zvolte požadovanou teplotu dotykem tlačítka pro horkou vodu **B8** (☺). Chcete-li vybranou teplotu nastavit, držte tlačítko pro horkou vodu po dobu 3 sekund.
6. Při přípravě nápojů cappuccino, latté macchiato nebo napěněného mléka, sestavte systém pro automatické napěnění mléka podle zobrazení na obr. E. Naplňte nádobku studeným mlékem (asi 5 °C s minimálně 3 % tuku) a zavřete víčko. Stiskněte tlačítko cappuccino **B10** (☺) nebo tlačítko latté macchiato **B11** (☺) nebo dvakrát stiskněte tlačítko Quick Cleaning **B9** (☺), aby byla zahájena jejich příprava. Po přípravě nechte jednotku vychladnout. Sejměte spojovací trubičku na mléko **A15** z hubice **A8** a namotejte ji do drážky ve víčku **A14** a potom stiskněte tlačítko Quick Cleaning **B9** (☺), aby proběhlo automatické čištění.



UŽIVATELSKÉ NASTAVENÍ

Tento spotřebič umožňuje upravit objem kávy a horké vody a upravené množství uložit do paměti spotřebiče. Objem kávy nebo horké vody lze regulovat v rozsahu od 25 do 250 ml.

Uživatelské nastavení latté macchiato, cappuccino, espresso

1. Pod hlavicí **A8** postavte šálek, hrnek nebo sklenici.
2. Zapněte spotřebič, všechna tlačítka se rozsvítí.
3. Stiskněte tlačítko nápoje, který chcete připravovat: latté macchiato **B11** (☺), cappuccino **B10** (☺) nebo kávy espresso **B12** (☺). Stisknuté tlačítko se rozsvítí.
4. Jakmile spotřebič začne vydávat mléko, stiskněte a podržte tlačítko vybraného nápoje, dokud do šálku nenateče požadovaný objem napěněného mléka. Uvolněte tlačítko, zazní 2krát zvukové upozornění a objem napěněného mléka bude uložen do paměti spotřebiče.
5. Jakmile spotřebič začne vydávat kávu, stiskněte a podržte tlačítko vybraného nápoje, dokud do šálku nenateče požadovaný objem kávy. Uvolněte tlačítko, zazní 2krát zvukové upozornění a objem kávy bude uložen do paměti spotřebiče.

Uživatelské nastavení horké vody

1. Pod hlavicí **A8** postavte šálek, hrnek nebo sklenici.
2. Zapněte spotřebič, všechna tlačítka se rozsvítí.
3. Stiskněte tlačítko horké vody **B8** . Tlačítko se rozsvítí.
4. Jakmile spotřebič začne vydávat horkou vodu, stiskněte a podržte tlačítko horké vody **B8** , dokud do šálku nenateče požadovaný objem horké vody. Uvolněte tlačítko a objem horké vody bude uložen do paměti spotřebiče.

Pro obnovení výchozího nastavení postupujte dle pokynů uvedených v kapitole Nastavení režimu.



NASTAVENÍ REŽIMU



- Spotřebič lze nastavit do úsporného ECO režimu, rychlého režimu nebo výchozího továrního nastavení. V ECO režimu je dosaženo větší úspory energie. V rychlém režimu se káva připraví rychleji než ve výchozím továrním nastavení.





	ECO režim	Rychlý režim	Výchozí nastavení
Osvětlení hlavice A8	Ne	Ano	Ano
Funkce předspaření*	Ano	Ne	Ano
Čas automatického vypnutí	10 minut	30 minut	20 minut
Možnost uložení objemu espressa / horké vody do paměti	Ano	Ano	Ano / Obnovení výchozího nastavení

***Poznámka:**

Funkce předspaření znamená, že namletá káva je nejprve spařena menším množstvím vody. Tím dojde k nabobtnání kávy a při následném plném spaření dojde k rozvinutí její plné chuti, extrakci aromatických látek a esenciálních olejů v ní obsažených.

1. V pohotovostním režimu stiskněte a přidržte tlačítko **B7**  po dobu 5 sekund. Tlačítko **B7**  se rozbliká a současně budou svítit nebo blikat další tlačítka podle toho, jaký režim je právě nastaven.

	Tlačítko cappuccino 	Tlačítko Latté 	Tlačítko espresso 
ECO režim	Svítlí	Bliká	Bliká
Rychlý režim	Bliká	Svítlí	Bliká
Výchozí nastavení	Bliká	Bliká	Svítlí

2. Pro nastavení ECO režimu stiskněte tlačítko **B10** , pro nastavení rychlého režimu stiskněte tlačítko **B12**  a pro obnovení výchozího nastavení stiskněte tlačítko **B11** . Po nastavení zvoleného režimu se ozvou 2 pípnutí. Pokud se snažíte zvolit režim, který je již nastaven, spotřebič nebude na stisknutí tlačítka reagovat.
3. Pokud nechcete provést změnu nastavení režimu, stiskněte tlačítko **B7**  ještě jednou, anebo vyčkejte 5 sekund, než se spotřebič automaticky přepne zpět do pohotovostního režimu.

ČIŠTĚNÍ A ÚDRŽBA

Každodenní čištění a údržba

- Včasné čištění a údržba je velmi důležitá pro správný chod spotřebiče a prodloužení jeho životnosti.
- Před čištěním spotřebič vypněte, odpojte od síťové zásuvky a nechte vychladnout.
- Sejměte vnější odkapávací tácek **A11**. Nad dřezem vyprázdněte veškerý jeho obsah a omyjte jej čistou vodou a poté jej řádně vysušte.
- Vysuňte vnitřní odkapávací tácek **A10** se zásobníkem na kávovou sedlinu **A9**. Zásobník na kávovou sedlinu **A9** vyprázdněte a omyjte čistou vodou. Poté jej řádně vysušte. Vnitřní odkapávací tácek **A10** vyprázdněte, a pokud je znečištěn, otřete jej čistým navlhčeným hadříkem a poté jej řádně vysušte.
- Vnitřní odkapávací tácek **A10**, zásobník na kávovou sedlinu **A9** a vnější odkapávací tácek **A11** instalujte zpět na své místo.
- Vysuňte a sejměte servisní dvířka **A7**. Stiskněte tlačítko pro uvolnění spařovací jednotky **A6** a spařovací jednotku **A6** vyjměte. Omyjte ji pod čistou tekoucí vodou a poté ji řádně vysušte.
- Spařovací jednotku **A6** řádně instalujte zpět a připevněte servisní dvířka **A7**.
- Nebudete-li spotřebič používat ještě tentýž den, vyprázdněte obsah zásobníku **A1** a vraťte jej zpět na své místo.
- Při čištění systému pro napěnění mléka sejměte víčko **A14** nádoby na mléko **A13** a odpojte spojovací trubičku na mléko **A15**, trubičku na mléko **A16**, spojku trubičky na mléko, gumovou spojku **A18**. Sejměte krytku z trysky na kávu a horkou vodu **A8**, a sejměte napěňovač mléka lehkým tahem dolů. Rozdělte napěňovač mléka na dvě části – sejměte gumovou krytku a odstraňte horní díl ze spodní části. Omyjte všechny části v čisté vodě a potom je řádně osušte. Vyjmuté části sestavte a umístěte je na jejich původní místa.
- Zásobník na kávová zrna **A3** čistěte pouze čistou, suchou textilíí nebo papírovou utěrkou. Nečistěte jej vodou.
- K vyčištění vnějšího povrchu spotřebiče použijte čistou, mírně navlhčenou textilii. Vše pak řádně otřete dosucha. K čištění nepoužívejte drátěnky, ředidla, čisticí prostředky s abrazivním účinkem apod.
- Spotřebič ani jeho síťový kabel neponořujte do vody ani jej neoplachujte pod tekoucí vodou.





Funkce Self-Clean

- Když se během provozu rozsvítí indikátor **B5** , je třeba spustit funkci Self-Clean (samočištění).
- Spotřebič bude nejlépe fungovat, pokud budete používat funkci samočištění pravidelně alespoň 1krát za měsíc, nebo častěji v závislosti na tvrdosti používané vody. Prodloužíte tím jeho životnost a zvýšíte energetickou účinnost, protože vápenaté usazeniny negativně ovlivňují spotřebu elektrické energie.
- Zásobník **A1** naplňte vodou až k rýse naplněných v kapitolě Naplnění zásobníku.
- Do zásobníku **A1** přidejte odvápnovací prostředek speciálně určený pro odvápnování spotřebičů typu espresso. Tento prostředek běžně zakoupíte ve specializovaných elektroprodejnách nebo v internetových obchodech. Při dávkování zakoupeného odvápnovacího prostředku dbejte pokynů uvedených na obalu výrobce.



Upozornění:





K odvápnění nepoužívejte ocet apod. Jinak by mohlo dojít k poškození spotřebiče.

- Pod hlavicí **A8** umístěte nádobu o objemu alespoň 1,1 l.
- V pohotovostním režimu stiskněte a přidržte současně tlačítka **B7**  a **B12**  po dobu 5 sekund. Ozve se zvuková signalizace a indikátor **B5**  a dotykové tlačítko **B12**  bude blikat.
- Stiskněte tlačítko **B12**  pro spuštění procesu samočištění.







Poznámka:

Pokud byste se chtěli vrátit v této fázi zpět do pohotovostního režimu, stiskněte tlačítko **B7** .

- Průběh samočištění je signalizován blikajícím indikátorem **B5** . Dbejte na to, aby nedošlo k opaření horkou vodou nebo unikající párou. V této fázi proces již nepřerušujte.
- Když je vypořezována voda v zásobníku **A1**, rozbliká se indikátor **B1**  a tlačítko **B12** . Vyprázdněte zbylý obsah zásobníku **A1** a naplňte jej čistou vodou až k rýse maxima. Po vložení naplněného zásobníku **A1** zpět do spotřebiče zhasne indikátor **B1** .

- Vyprázdněte obsah nádoby umístěné pod hlavicí **A8** a vraťte jí zpět. K dokončení procesu samočištění stiskněte tlačítko **B12** .
- Jakmile je proces samočištění dokončen, spotřebič se automaticky vypne.

Manuální pročištění (výplach výpusti)

- Vždy po ukončení používání doporučujeme nechat vyčistit výpust kávy. To se doporučuje provést rovněž v případě, že nebyl spotřebič dlouho používán.
- V pohotovostním režimu stiskněte a přidržte současně tlačítka **B7**  a **B8**  po dobu 5 sekund.
- Osvětlení dotykových tlačítek **B8** , **B12**  a **B11**  zhasne. Z výpusti vyteče malé množství horké vody, kterým se výpust propláchne. Voda nateče do odkapávacího tácku **A11**.







Upozornění:

Vyhňte se kontaktu s horkou vodou.

- Po ukončení manuálního pročištění se spotřebič přepne zpět do pohotovostního režimu.

Vyprázdnění vnitřního okruhu

- Vyprázdnění vnitřního okruhu se doporučuje provést, když plánujete, že nebudete spotřebič používat delší dobu, před přepravou apod.
- V pohotovostním režimu stiskněte a přidržte současně tlačítka **B7**  a **B10**  po dobu 5 sekund. Indikátor **B6**  se rozblíká.
- Ze spotřebiče vyjměte zásobník na vodu **A1**. Indikátor **B6**  se rozsvítí. Tím je signalizováno, že proces vyprázdnění vnitřního okruhu je v chodu.



Poznámka:

Pokud stisknete tlačítko **B7**  před vyjmutím zásobníku na vodu **A1**, vrátíte se zpět do pohotovostního režimu.

- Když je proces vyprázdnění vnitřního okruhu dokončen, spotřebič se automaticky vypne.

ODSTRAŇOVÁNÍ PROBLÉMŮ

Problém	Příčina	Řešení
Spotřebič nefunguje.	Není připojen k síťové zásuvce.	Připojte jej k funkční síťové zásuvce a stiskněte tlačítko B7  .
Stisknutí ovládacího tlačítka je bez odezvy nebo se s pozděnou odezvou.	Dochází k elektromagnetickému rušení spotřebiče.	Ověřte, že je přívodní kabel A5 řádně připojen ke zdírce ve spotřebiči a že je vidlice řádně zasunuta v zásuvce.
	Dotykový ovládací panel je znečištěn.	Spotřebič vypněte, odpojte od síťové zásuvky a panel vyčistěte čistým, mírně navlhčeným hadříkem a poté jej řádně vytřete dosucha.
Káva není dostatečně teplá.	Šálky nejsou nahřáté.	Nahřejte šálky.
	Spařovací jednotka A6 je příliš chladná.	Před přípravou kávy proveďte 3krát výplach výpusti.
Káva nevytéká z výpusti.	Výpust kávy je znečištěná.	Výpust kávy pravidelně čistěte dle pokynů uvedených v kapitole Čištění a údržba.

Plně automatický kávovar na Espresso/Cappuccino

UN

SES 9020NP

První šálek kávy nechutná příliš dobře.	Ve spařovací jednotce A6 není dostatečné množství namleté kávy.	Kávu, kterou jste připravili poprvé, zlikvidujte. Další šálek kávy bude již v pořádku.
Káva je bez pěny.	Kávová zrna nejsou čerstvá.	Použijte čerstvá kávová zrna nebo zkuste změnit značku kávy.
Dotyková tlačítka nejsou dostatečně citlivá.	Dotyková tlačítka nejsou správně stisknuta.	Spotřebič je třeba ovládat zepředu. Stiskněte spodní část ikony dotykového tlačítka.
Spotřebič se příliš dlouho zahřívá.	Spotřebič je znečištěn vápenatými usazeninami.	Odvápněte jej dle pokynů v kapitole Čištění a údržba.
Zásobník na vodu A1 je vyjmutý, anebo v něm dochází voda, ale příslušný indikátor nic nesignalizuje.	Oblast okolo konektoru na dně zásobníku A1 je vlhká nebo mokrá.	Řádně vysušte vlhkost nebo vodu z oblasti kolem konektoru.
Ikona B3  stále svítí, i když je zásobník na kávovou sedlinu prázdný.	V přístroji je časový zámek.	Vyjměte vnitřní odkapávací tácek se zásobníkem na kávovou sedlinu po uplynutí více než 10 sekund.
Vnitřní odkapávací tácek je naplněn velkým množstvím vody.	Příliš jemně namletá káva, která brání protékání vody.	Během provozu mlýnku na kávu nastavte větší hrubost jejího namletí.
Káva je dodávána příliš pomalu nebo přerušovaně.	Příliš jemně namletá káva, která brání protékání vody.	Během provozu mlýnku na kávu nastavte větší hrubost jejího namletí.
Indikátor nedostatku kávových zrn bliká, i když je v zásobníku stále dostatečné množství kávových zrn.	Vnitřní výstup namleté kávy je ucpaný.	Pokračujte podle pokynů v sekci Čištění a údržba.
Z přístroje nevychází žádné napěněné mléko	Automatické zařízení pro napěnění mléka je znečištěno nebo není správně sestaveno či nainstalováno	Očistěte automatické zařízení pro napěnění mléka a ujistěte se, zda je správně sestaveno nebo nainstalováno.
Z přístroje nevychází žádné napěněné mléko	Otvor spojky trubičky na mléko je ucpaný zbytky mléka.	Postupujte podle části „Čištění a údržba.“ Vyčistěte spojku A17 a ujistěte se, zda jsou otvory spojky zcela čisté. Použijte při čištění otvoru jehlu nebo štětinu z kartáče.
Otvor spojky trubičky na mléko je ucpaný zbytky mléka, které jdou velmi obtížně odstranit	Spojka trubičky na mléko nebyla čištěna dlouhou dobu	Nechejte spojovací trubičku na mléko ponořenou v horké vodě asi jednu hodinu a postupujte podle pokynů v odstavci „Čištění a údržba“ a použijte pro čištění funkci pro napěnění mléka, dokud nebude z dávkovače plynule vycházet voda. Použijte pro čištění otvoru jehlu nebo štětinu kartáče
	Typ použitého mléka není vhodný pro napěnění	Z různých typů mléka je vytvářeno různé množství pěny a liší se také kvalita napěnění. Polotučné nebo plnotučné kravské mléko poskytuje dobré výsledky.
	Teplota mléka je příliš vysoká	Z přístroje nevychází žádné napěněné mléko
Mléko stříká na stolec	Trubička na dávkování mléka není na svém místě	Umístěte trubičku na dávkování mléka na své místo.
Indikátor procesu odvápnění stále bliká, i když byl proces odvápnění dokončen	Proces odvápnění není dokončen	Buďte prosím trpěliví a počkejte na dokončení procesu. Přístroj se vypne sám automaticky, nevyplívejte prosím tento přístroj ručně

TECHNICKÉ ÚDAJE

Jmenovitý rozsah napětí.....	220–240 V~
Jmenovitý kmitočet.....	50–60 Hz
Jmenovitý příkon.....	1 235–1 470 W
Hlučnost.....	75 dB(A)

Deklarovaná hodnota emise hluku tohoto spotřebiče je 75 dB(A), což představuje hladinu A akustického výkonu vzhledem k referenčnímu akustickému výkonu 1 pW.

Změny textu a technických specifikací vyhrazeny.

POKYNY A INFORMACE O NAKLÁDÁNÍ S POUŽITÝM OBALEM

Použitý obalový materiál odložte na místo určené obcí k ukládání odpadu.

LIKVIDACE POUŽITÝCH ELEKTRICKÝCH A ELEKTRONICKÝCH ZAŘÍZENÍ

Tento symbol na produktech anebo v průvodních dokumentech znamená, že použité elektrické a elektronické výrobky nesmí být přidány do běžného komunálního odpadu. Ke správné likvidaci, obnově a recyklaci předejte tyto výrobky na určená sběrná místa. Alternativně v některých zemích Evropské unie nebo jiných evropských zemích můžete vrátit své výrobky místnímu prodejci při koupi ekvivalentního nového produktu.

■ Správnou likvidací tohoto produktu pomůžete zachovat cenné přírodní zdroje a napomáháte prevenci potenciálních negativních dopadů na životní prostředí a lidské zdraví, což by mohly být důsledky nesprávné likvidace odpadů. Další podrobnosti si vyžádejte od místního úřadu nebo nejbližšího sběrného místa. Při nesprávné likvidaci tohoto druhu odpadu mohou být v souladu s národními předpisy uděleny pokuty.

Pro podnikové subjekty v zemích Evropské unie

Chcete-li likvidovat elektrická a elektronická zařízení, vyžádejte si potřebné informace od svého prodejce nebo dodavatele.

Likvidace v ostatních zemích mimo Evropskou unii

Tento symbol je platný v Evropské unii. Chcete-li tento výrobek zlikvidovat, vyžádejte si potřebné informace o správném způsobu likvidace od místních úřadů nebo od svého prodejce.



Tento výrobek splňuje veškeré základní požadavky směrnic EU, které se na něj vztahují.