

BELLA ELEGANCE

Odšťavovač

10039898 10039899 10039900



COOKINGCO
OOKINGCOO
KINGCOOKIN
INGCOOKING
COOKINGCO
OOKINGCOO
KINGCOOKIN
INGCOOKING

KLARSTEIN

www.klarstein.com

Vážený zákazníku,

Blahopřejeme k zakoupení tohoto produktu. Přečtěte si pozorně následující pokyny a postupujte podle nich, abyste předešli možným škodám. Neodpovídáme za škody způsobené nedodržením pokynů nebo nesprávným použitím. Naskenujte QR kód, abyste získali přístup k nejnovějšímu uživatelskému manuálu a dalším informacím o produktu.

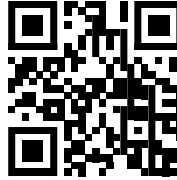

OBSAH

Bezpečnostní pokyny	2
Před prvním použitím	3
Popis produktu	3
Montáž	4
Obsluha	5
Čištění a údržba	6
Řešení problémů	7
Pokyny k likvidaci	8
Výrobce a dovozce (UK)	8

TECHNICKÉ INFORMACE

Kód produktu	10039898, 10039899, 10039900
Napájení	220-240 V ~ 50 Hz
Napájení	200 W

BEZPEČNOSTNÍ POKYNY

- Přečtěte si všechny pokyny a uchovejte je pro budoucí použití.
- Spotřebiči připojujte pouze do zásuvek, které odpovídají uvedenému napětí.
- Když zařízení nepoužíváte, odpojte jej od elektrické sítě. Dávejte pozor, abyste nepoškodili síťový kabel. Pokud je napájecí kabel poškozen, musí být vyměněn výrobcem, autorizovaným servisním střediskem nebo podobně kvalifikovanou osobou. Nepokoušejte se sami otevírat nebo opravovat zařízení.
- Děti a tělesně postižené osoby by měly používat spotřebič pouze tehdy, pokud byly podrobně seznámeny s funkcemi a bezpečnostními opatřeními a pokud jsou pod dozorem.
- Spotřebiči ani napájecí kabel neponořujte do vody a nepoužívejte ho s mokřými rukama.
- Zařízení používejte pouze uvnitř. Neumisťujte zařízení přímo pod elektrickou zásuvku. Zařízení nepřipojujte k externímu časovači nebo dálkově ovládané zásuvce. Zařízení je určeno pouze pro použití v domácnosti a podobném prostředí. Není určen ke komerčnímu využití. Nepoužívejte spotřebič na žádný jiný účel, než na ten, na který je uveden a umístěte ho na stabilní, rovný a žáruvzdorný pracovní povrch.



Pozor

Riziko poranění! Když je zařízení v provozu, nedotýkejte se žádných pohyblivých částí. Před výměnou příslušenství nebo pohyblivých částí přístroje vždy vypněte a odpojte ze zásuvky.

- Před uvedením do provozu se přesvědčte, zda jsou všechny díly správně umístěny. Zařízení nepoužívejte, pokud je poškozeno, pokud spadlo nebo pokud je mokré. Nechte zařízení zkontrolovat a opravit specializovanou osobou.
- Děti starší než 8 let i mentální, smyslové a tělesně postižené osoby mohou zařízení používat pouze tehdy, pokud byly předem podrobně informovány o funkcích a bezpečnostních opatřeních dozorcí osobou, která je za ně odpovědná, a porozumí souvisejícím rizikům.

PŘED PRVNÍM POUŽITÍM

- Vnější stranu otřete vlhkým hadříkem a osušte utěrkou. Nepoužívejte abrazivní čisticí prostředky.
- Odstraňte všechny nálepky a obalový materiál. Příslušenství omyjte teplou vodou se saponátem a osušte hadříkem. Neponořujte základnu zařízení nebo napájecí kabel do vody nebo jiných tekutin.

POPIS ZAŘÍZENÍ

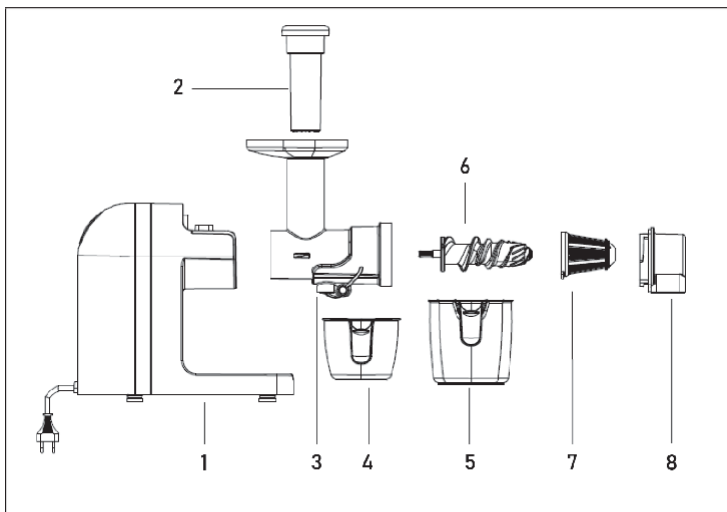

1 Zařízení	5 Nádoba
2 Posuvník	6 Šroub
3 Komora	7 Filtry
4 Miska	8 Víko

MONTÁŽ

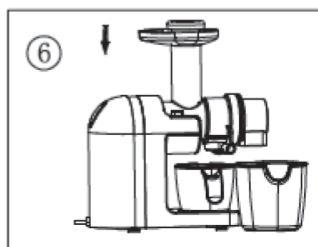
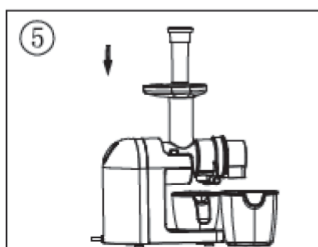
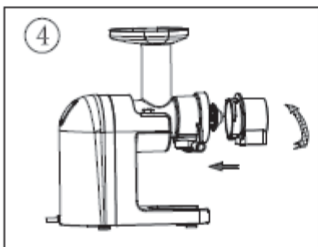
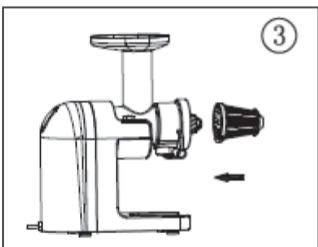
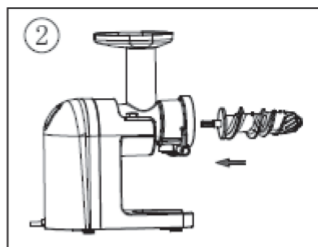
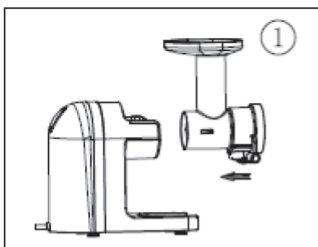

1. Komoru umístěte nad kryt zařízení a stiskněte tlačítko na okraji.
2. Namontujte šroub bezpečně dovnitř komory. Ujistěte se, že je šroub správně usazen.
3. Umístěte filtr do komory.
4. Kryt umístěte na místo.
5. Vložte posuvník do komory.
6. Zapněte spotřebič tlačítkem "ON".

OBSLUHA

Při použití zařízení postupujte podle níže uvedených pokynů.

1. Zapněte zařízení poté, co ho úplně smontujete. Nechejte zařízení několik sekund zahřát a ujistěte se, že je v dobrém stavu.
2. Doporučuje se používat čerstvé ovoce, které je bohaté na vodu a živiny.
3. Ovoce omyjte a nakrájejte na kousky, které se vejdou do trubice.
4. Z ovoce odstraňte semena a tvrdé jádérka.
5. Vložte jídlo do zkumavky a opatrně jej zatlačte dolů pomocí posuvníku. Pokud se

spotřebič během odšťavňování zastaví, postupujte následovně.

1. Pokud jste spotřebič používali déle než 10 minut, vypněte ho a nechte ho 5 minut vychladnout před tím, než ho znovu použijete.
2. Zařízení může být ucpané. Stisknutím a podržením tlačítka "R" na 2-5 sekund zatlačte ovoce nahoru. Pokračujte v odšťavňování stisknutím tlačítka "ON".

Poznámky:

- Abyste předešli poškození šroubu a filtru, tak na ovoce během odšťavňování netlačte.
- Tento spotřebič není vhodný pro odšťavňování obilí nebo cukrové třtiny.
- Zařízení neprovozujte nepřetržitě déle než 15 minut.

Tipy a rady na odšťavňování

- Abyste z ovoce a zeleniny získali co nejvíce šťávy, nakrájejte ho na malé kousky. Do odšťavňovače nedávejte led ani mražené ovoce.
- Pokud se kousky zaseknou, použijte posuvník. Vložte kousky do zásobníku jeden po druhém. Netlačte jejich dovnitř příliš rychle.
- Při odšťavňování listové zeleniny nebo pšeničné trávy dosáhnete nejlepší výsledky smícháním s ovocem nebo tvrdou zeleninou. Ořechy odšťavňujte pouze spolu s jinými potravinami, jako jsou namočená sója nebo tekutiny.
- Na odšťavňování používejte pouze čerstvé a zralé ovoce a zeleninu. Čerstvé a zralé přísady jsou chutnější a obsahují více šťávy než nezralé. Pokud je to možné, šťávu konzumujte bezprostředně po odšťavňování, protože v této době obsahuje nejvíce vitamínů a minerálů.

ČIŠTĚNÍ A ÚDRŽBA

- Před čištěním zařízení vždy odpojte stroj ze zásuvky.
- Pohyblivé části očistěte v teplé vodě se saponátem. Opláchněte čistou vodou a důly vysušte.
- Vnější stranu otřete vlhkým hadříkem a osušte utěrkou. Nepoužívejte abrazivní čisticí prostředky, zásadité čisticí prostředky ani čisticí tampony. Základnu jednotky nebo napájecí kabel neponořujte do vody.
- Pravidelně kontrolujte zařízení a napájecí kabel, zda nejsou poškozeny. Zkontrolujte i síťový kabel, zda není poškozen nebo poškozen.
- Pokud spotřebič delší dobu nepoužíváte, uložte jej spolu s částmi a návodem k obsluze na čistém a suchém místě.

ŘEŠENÍ PROBLÉMŮ

Před kontaktováním výrobce nebo zákaznického servisu si přečtěte níže uvedené pokyny.

Zařízení se nezapne.	Ujistěte se, že je síťová zástrčka správně zasunutá do zásuvky.
	Ujistěte se, že součásti zařízení byly správně sestavené.
Slabý výkon odšťavňování.	Zajistěte, aby gumová zátka ve spodní části komory těsně přiléhala k komoře.
	Čerstvé ovoce produkuje nejvyšší objem šťávy.
Přístroj se zastaví během provozu.	Zkontrolujte, zda se ve spotřebiči nenacházejí zbytky jídla.
	Zkontrolujte složení potravin (např. Semena), které by mohly způsobit ucpaní.
	Stiskněte tlačítko REV na 3 - 5 sekund a poté stiskněte tlačítko ON. Pokud jednotka stále nefunguje, vypněte ji a vyčistěte komoru.
Zařízení během odšťavňování vydává divné zvuky.	Je normální, že zařízení při stisknutí ovoce nebo zeleniny vydává hluk. Závisí na typu přísady. Tvrdé přísady (například mrkev, brambory, červená řepa, ředkev atd.) mohou vydávat hlasitěji zvuky jako měkké přísady.

POKYNY K LIKVIDACI



Pokud ve vaší zemi existují právní předpisy o zneškodňování elektrických a elektronických zařízení, tento symbol na výrobku nebo jeho obalu znamená, že tento výrobek nesmí být likvidován spolu s domácím komunálním odpadem. Místo toho ho třeba odevzdat na sběrném místě pro recyklaci elektrických a elektronických zařízení.

Tím, že ho zlikvidujete v souladu s pravidly, chráníte životní prostředí a zdraví svých bližních před negativními důsledky. předpisy chráníte životní prostředí a zdraví svých blízkých před negativními následky. Informace o recyklaci a likvidaci tohoto produktu získáte od místních úřadů nebo u služby likvidace domácího odpadu.

VÝROBCE A DOVOZCE (UK)

Výrobce:

Chal-Tec GmbH, Wallstraße 16, 10179 Berlín, Německo.

Důležité pro Velkou Británii:

Chal-Tec UK limited
Unit 6 Riverside Business Centre Brighton
Road
Shoreham-by-Sea
BN43 6RE
United Kingdom



KLARSTEIN