

HOOVER

Návod k použití

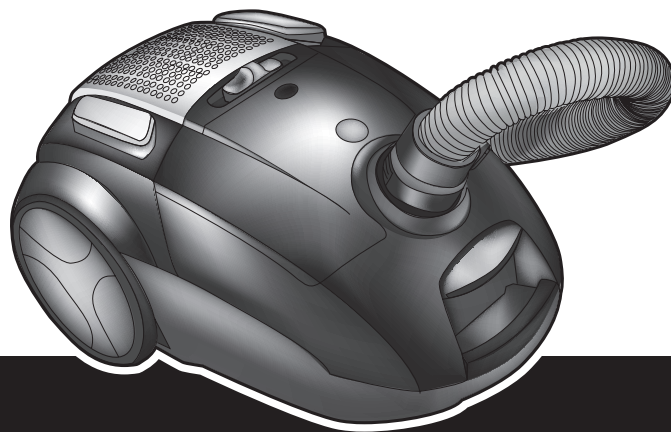

GENERATION FUTURE

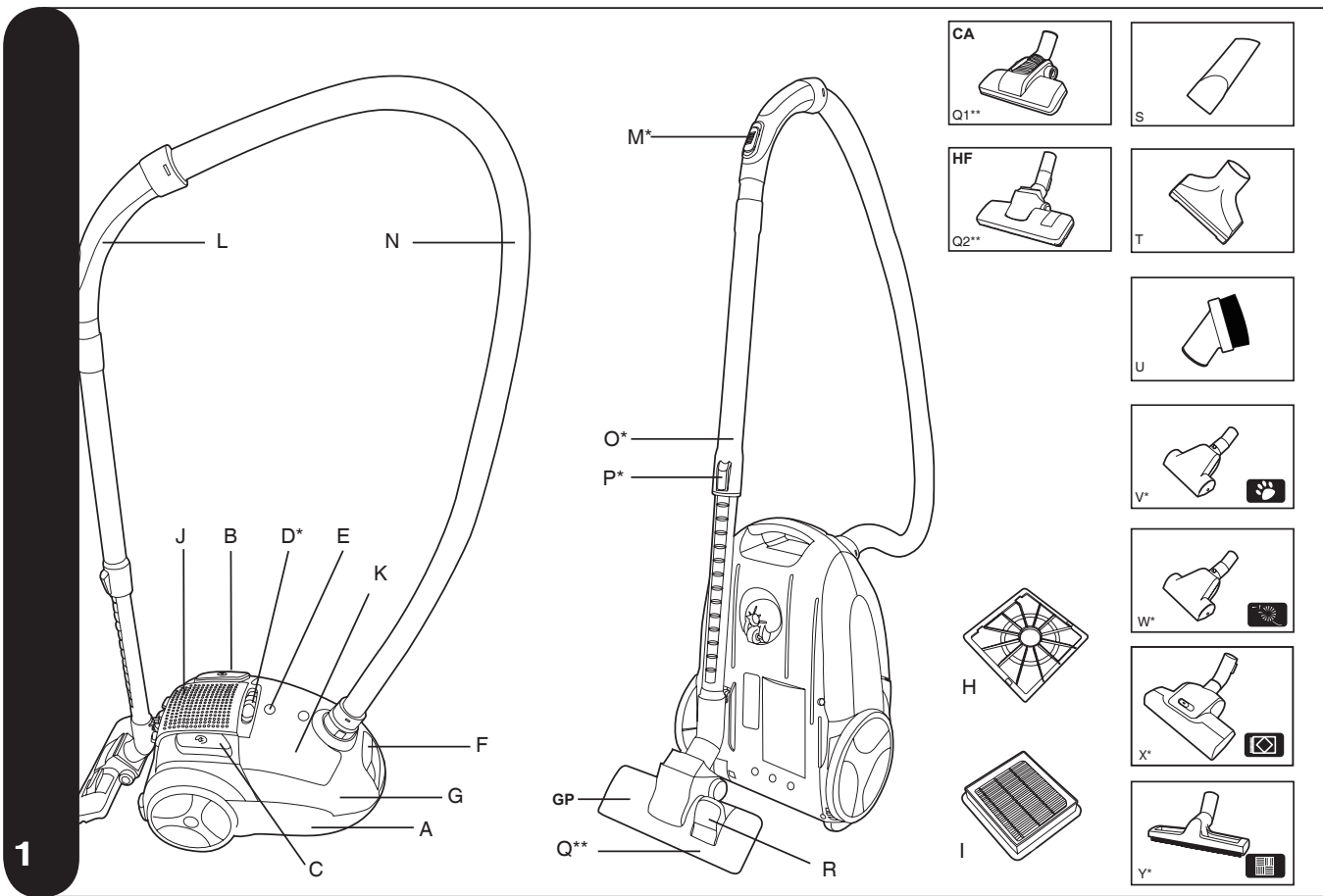

1

*Pouze u některých modelů **Provedení hubice se může lišit dle modelu

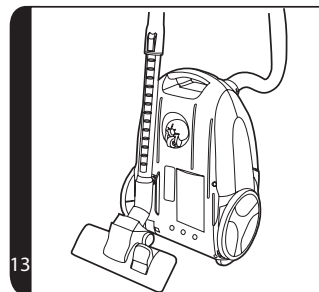
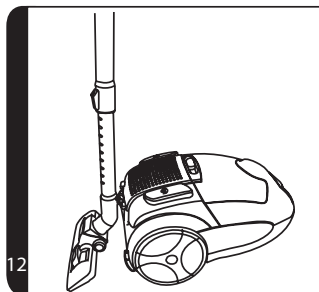
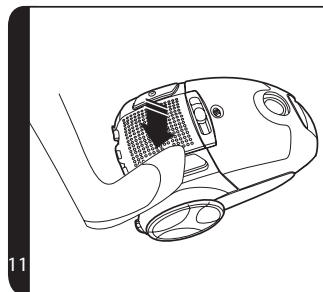
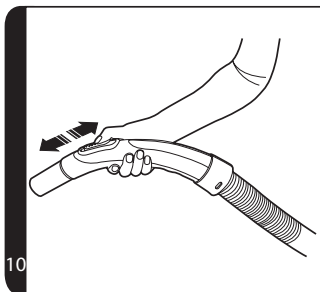
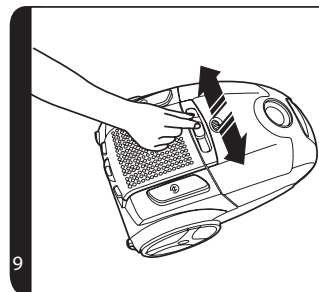
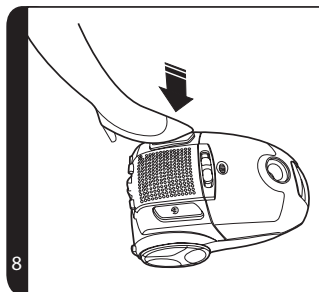
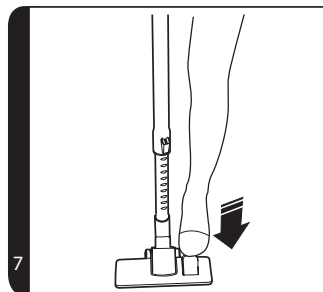
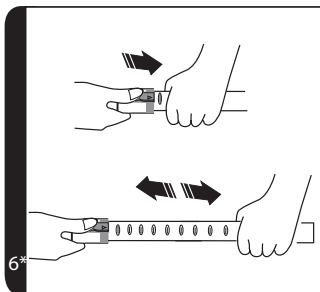
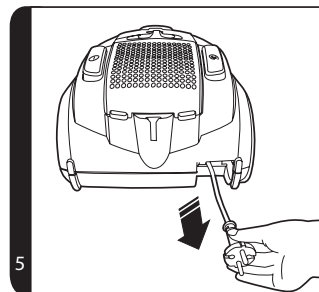
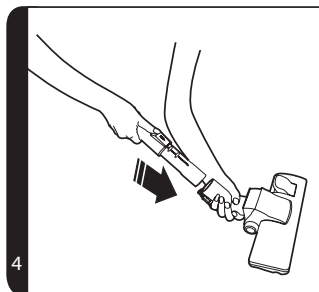
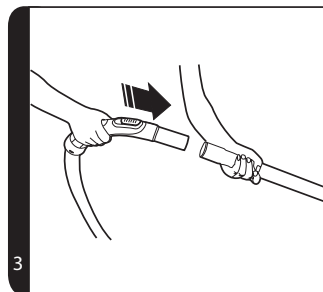
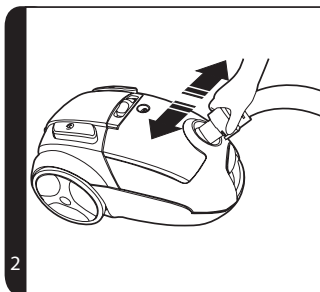

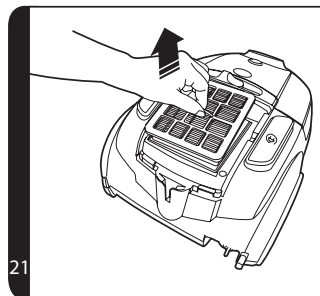
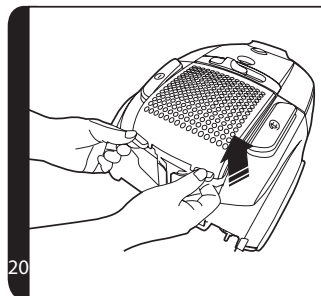
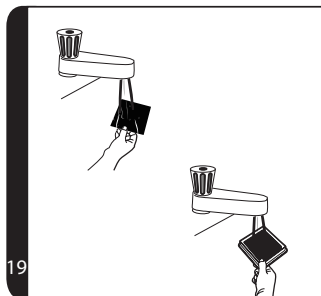
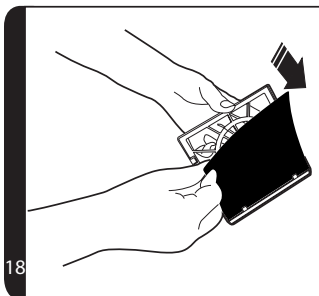
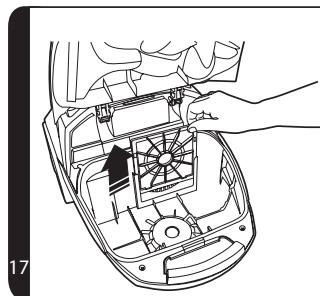
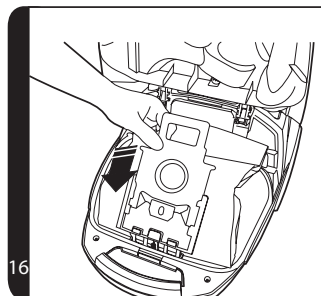
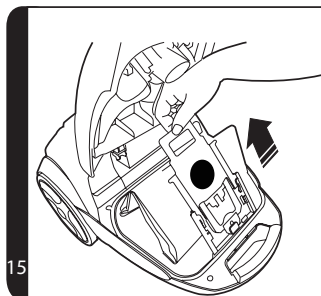
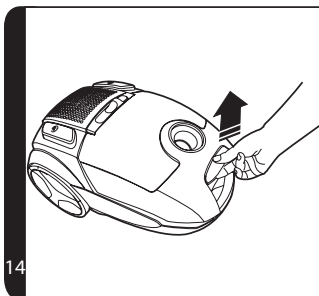

NÁVOD K BEZPEČNÉMU POUŽITÍ

Tento vysavač by měl být používán pouze pro úklid domácnosti a v souladu s touto uživatelskou příručkou. Než začnete spotřebič používat, ujistěte se, že rozumíte tomuto návodu.

Nenechávejte zařízení zapnuté v zásuvce. Před čištěním nebo jakoukoli údržbou zařízení vždy vypněte a síťovou šňůru vytáhněte ze zásuvky.

Tento přístroj smí používat děti od 8 let výše a osoby se sníženými fyzickými, smyslovými nebo mentálními schopnostmi nebo s nedostatkem zkušeností a znalostí, pokud mají dozor nebo jim byly dány pokyny týkající se bezpečného používání tohoto přístroje a byly seznámeny s možnými riziky jeho používání. S přístrojem si nesmí hrát děti. Čištění a údržbu nesmí provádět děti bez dohledu.

Jestliže je poškozena síťová šňůra, okamžitě přestaňte zařízení používat. aby jste se vyhnuli ohrožení bezpečnosti, napájecí kabel musí být vyměněn autorizovaným technikem společnosti HOOVER.

Udržujte dostatečnou vzdálenost rukou, nohou, volného oděvu a vlasů z dosahu otočných kartáčů.

Používejte výhradně příslušenství, spotřební materiál a náhradní díly doporučené nebo dodávané firmou HOOVER.

Statická elektřina: Při čištění některých koberců vzniká malé množství statické elektřiny. Výboje statické elektřiny neohrožují zdraví.

Nepoužívejte Vaše zařízení venku, na mokré povrchy nebo na mokrá vysávání.

Nevysávejte tvrdé nebo ostré předměty, zápalky, žhavý popel, cigaretové nedopalky a podobné předměty.

Nestříkejte nebo nevysávejte hořlavé kapaliny, čisticí tekutiny, aerosoly nebo jejich výpary.

Během použití zařízení nepřejíždějte přes síťovou šňůru a nevytahujte síťový kabel ze zásuvky taháním za šňůru.

Nepoužívejte zařízení, pokud vám připadá vadné.

Servis HOOVER: Pro zajištění vždy bezpečné a efektivní práce s přístrojem doporučujeme, aby jakékoliv servisní práce nebo opravy prováděl pouze autorizovaný servisní pracovník společnosti Hoover.

Během použití zařízení nestůjte na síťové šňůře ani si ji neovíjete kolem paží či nohou.

Nepoužívejte zařízení pro čištění zvířat a osob.

Při úklidu schodů nestavte zařízení na vyšší schod, než se nacházíte vy.

Životní prostředí

Symbol na tomto zařízení označuje, že tento výrobek nesmí být likvidován jako domovní odpad. Zařízení musí být předáno do příslušného sběrného místa pro likvidaci elektrických a elektronických zařízení. Likvidace musí proběhnout v souladu s místními ekologickými předpisy pro likvidaci odpadu. Pro další podrobné informace o zacházení, regeneraci a likvidaci tohoto zařízení prosím kontaktujte Váš místní úřad, společnost pro sběr odpadu nebo obchod, kde jste jej zakoupili.



 Tento spotřebič je v souladu s evropskými směrnici 2006/95/ES, 2004/108/ES a 2011/65/EU.

HOOVER Limited, Pentrebach, Merthyr Tydfil, Mid Glamorgan, CF48 4TU, UK

SEZNAMTE SE S VAŠÍM VYSAVAČEM

- A. Hlavní část vysavače
- B. Vypínač
- C. Tlačítko navíječe šňůry
- D. Variabilní vypínač*
- E. Indikátor kontroly sáčku
- F. Uvolňovací západka prostoru pro sáček
- G. Dvířka prostoru pro sáček
- H. Filtr před motorem
- I. Výstupní filtr
- J. Kryt výstupního filtru
- K. Dvířka pro příslušenství
- L. Držadlo hadice
- M. Regulátor podtlaku*
- N. Hadice
- O. Teleskopická trubice*
- P. Nastavení teleskopické trubice*
- Q. Hubice na koberec a podlahy (GP)**
 - Q1. Hubice na koberec (CA)**
 - Q2. Hubice na tvrdé podlahy (HF)**
- R. Volič typu podlahy
- S. Štěrbinová hubice
- T. Hubice na čištění nábytku
- U. Prachový kartáč
- V. Miniturbohubice na odstraňování zvířecích chlupů*
- W. Miniturbohubice na odstraňování alergenů*
- X. Velká turbohubice*
- Y. Parketová hubice*

SESTAVENÍ VYSAVAČE

Vybalte všechny díly vysavače.

1. Připojte hadici k vysavači a přesvědčte se, že je spolehlivě zajištěna v provozní poloze. Pro uvolnění hadice: jednoduše stiskněte dvě západky na hadici a zatáhněte za ni. [2]
2. Připojte držadlo k hornímu konci trubice. [3]
3. Připojte spodní konec trubice k hubici na koberec a podlahu**. [4]

*Pouze u některých modelech

**Pouze některé modely, hubice se může lišit dle modelu

JAK POUŽÍVAT VYSAVAČ

1. Vytáhněte síťovou šňůru a zapojte ji do zásuvky. Konec šňůry označuje červená značka. [5]
2. Nastavte teleskopickou trubici* do požadované výšky přesunutím seřizovacího tlačítka teleskopické trubice* a držadlo posuňte nahoru nebo dolů do polohy nejpohodlnější pro vysávání. [6]
3. Hubice na koberec a podlahy**: Sešlápněte pedál na hubici [7] a zvolte vhodný režim čištění pro daný typ podlahy.
Tvrdá podlaha – Štětiny jsou vysunuté, aby nedošlo k poškrábání podlahy.
Koberec – Štětiny jsou zasunuté, aby bylo zajištěno účinné čištění.
4. Vysavač zapínejte a vypínejte pouze vypínačem na hlavní části zařízení. [8]
5. Posouvejte regulátor příkonu* pro zvyšování nebo snižování výkonu vysávání. [9]
6. Posuňte regulátor sání* do požadované polohy. [10]
7. Po použití vysavač vypněte stisknutím tlačítka vypínače. Vytáhněte vidlici síťové šňůry ze zásuvky a stisknutím červeného tlačítka navíječe navíňte šňůru do vysavače. [11]
8. Uložení a skladování - Trubici lze dočasně uložit během používání [12], nebo do odkládací polohy, když se právě nepoužívá. [13]

ÚDRŽBA VYSAVAČE

Výměna sáčku na prach

Pokud je indikátor kontroly sáčku červený, proveďte kontrolu a v případě nutnosti vyměňte sáček.

1. Zatáhněte za dvířka sáčků pro uvolnění západky [14] dvířka sáčků otevřete, sáček zavřete zatažením za jazyk, aby se do okolí nedostaly žádné nečistoty, a sáček odeberte. [15]. Plný sáček prachu je nutné vhodit do odpadní nádoby správným a opatrným způsobem.
2. Složte nový sáček dle vyobrazení a instalujte do vsunutím límce do držáku sáčku [16].
3. Zavřete dvířka sáčku.

Upozornění: Indikátor kontroly sáčku může svítit červeně i v případě, že je sací systém ucpaný. V takovém případě postupujte podle bodu „Odstranění překážky ze sacího systému“.

Čištění filtru před motorem:

1. Zdvihněte západku dvířek sáčků [14] pro jejich otevření a sáček odeberte. [15]
2. Pro odstranění filtru před motorem vysuňte rám filtru z vysavače. [17]
3. Z držáku odeberte filtr. [18]

4. Omyjte ho ve vlažné vodě a nechte ho dokonale vyschnout, než ho opět vložíte do vysavače [19].

Čištění výstupního filtru:

1. Pro odstranění filtru vysavače, odpojte kryt filtru vysavače [20] a odeberte jednotky filtru. [21]
2. Ručně umyjte filtr v teplé vodě [19] a nechte jej úplně vysušit před vrácením do vysavače.

UPOZORNĚNÍ: Nepoužívejte horkou vodu ani saponáty. V případě, že dojde k tak nepravděpodobné události jako je poškození filtru, použijte originální náhradní filtr Hoover. Nepoužívejte vysavač bez sáčku na prach nebo filtru.

Čištění trvalého tkaninového sáčku na prach*:

V zájmu optimální výkonnosti doporučujeme vyprat trvalý tkaninový sáček na prach ve vlažné vodě vždy po 5násobném úplném naplnění. Nechte odtéct vodu a sáček usušte před vložením zpět do vysavače.

Odstranění překážky ze sacího systému

Jestliže indikátor kontroly sáčku svítí červeně:

1. Zkontrolujte, zda je sáček plný. Je-li plný, řiďte se podle bodu „Výměna sáčku na prach“.
2. Není-li plný, postupujte takto:
 - A. Je třeba vyčistit filtry? Pokud ano, viz část „Čištění filtru“.
 - B. Zkontrolujte, zda není v systému jiná překážka - K odstranění blokáce v teleskopické trubici nebo pružné hadice použijte vhodnou tyč nebo hůl.

Varování* - Indikátor kontroly sáčku na prach se rozsvítí červeně, jestliže sáček je plný, sací systém je ucpaný nebo filtry jsou zanesené. Pokud budete vysávat s vysavačem a rozsvíceným indikátorem červeně po dobu delší než 10 minut, dojde k automatickému vypnutí vysavače za účelem prevence před přehřátím. Pokud k tomu dojde, vypněte vysavač, odpojte ho od sítě a odstraňte závadu (viz „Odstranění překážky ze systému“). Tepelná pojistka se opět automaticky vypne po opětovném zapnutí vysavače.

TRYSKY A PŘÍSLUŠENSTVÍ

Chcete-li získat co nejlepší výkon a energetickou účinnost*^{#1} je doporučeno, aby byly použité správné trysky pro hlavní čisticí operace.

Tyto trysky jsou uvedeny v diagramech písmeny **GP**, **HF** nebo **CA**.

Trysku typu **GP** lze použít jak pro čištění koberce tak na tvrdé podlahy.

Tryska typu **HF** je vhodá pouze pro použití na tvrdé podlahy.

Tryska typu **CA** je vhodná pouze pro použití na koberce.

Další trysky jsou příslušenství pro specializovaná čištění a jsou doporučeny pouze pro příležitostná použití.

Je důležité si uvědomit, že tento vysavač je dodáván s energetickým štítkem podle požadavků Evropského nařízení (EU) 665/2013.

Je-li označení na štítku zákazový červený kruh na levé straně pokrývající symbol koberce, pak to znamená, že vysavač není vhodné použít na koberce.

Je-li označení na štítku zákazový červený kruh na pravé straně pokrývající symbol tvrdé podlahy, pak to znamená, že vysavač není vhodné použít na tvrdé podlahy.

#1 POZNÁMKA: Schopnost vyzvednout prach z koberce, schopnost vyzvednout prach z tvrdé podlahy a energetická účinnost v souladu s Nařízením Komise (EU) 665/2013 a (EU) 666/2013.

Servisní nástroj, hubice na nábytek a kartáč na prach jsou uloženy ve vysavači za šířkami na příslušenství. [22] Veškeré příslušenství lze upevnit na konec držadla nebo teleskopické* trubice.

Štěrbínová hubice – Na rohy a obtížně přístupná místa. [23]

Hubice na čištění nábytku – Pro šetrné čištění nábytku a tkanin. [24]

Prachový kartáč – Na police, rámy obrazů, klávesnice, apod. [25]

Turbohubice na čištění chlupů zvířat* - Miniturbohubici používejte pro úklid schodišť nebo pro hloubkové čištění textilních povrchů a jiných obtížně přístupných ploch. Vhodné zejména pro odstraňování chlupů zvířat. [1V]

Miniturbohubice na čištění alergenů* – Miniturbohubici používejte pro úklid schodišť nebo pro hloubkové čištění textilních povrchů a jiných obtížně přístupných ploch. Vhodné zejména pro odstraňování alergenů. [1W]

Velká turbohubice* - Hubici Grand Turbo použijte na hloubkové čištění koberců. [1X]

Parquetová hubice* - Pro šetrné čištění parquet a jiných citlivých podlahových krytin. [1Y]

DŮLEŽITÉ UPOZORNĚNÍ: Nepoužívejte turbohubici na čištění kobereců s dlouhými třásněmi, pelíšků domácích zvířat a kobereců s vlasem delším než 15 mm. Pokud se kartáče otáčejí, hubice nesmí zůstat na jednom místě.

KONTROLNÍ SEZNAM UŽIVATELE

Pokud máte jakýkoli problém s výrobkem, proveďte kontrolu podle tohoto seznamu, než se obrátíte na autorizovaný servis Hoover.

- Funguje správně elektrická zásuvka, k níž je připojen vysavač? Zkontrolujte ji pomocí jiného spotřebiče.
- Není sáček na prach plný? Viz „Údržba vysavače“.
- Není ucpaný filtr? Viz „Údržba vysavače“.
- Není ucpaná hadice nebo hubice? Viz „Odstranění překážky ze systému“.
- Není vysavač přehřátý? Pokud ano, tepelná pojistka se automaticky vrátí do výchozího stavu asi po 45 minutách.

DŮLEŽITÉ INFORMACE

Náhradní díly a spotřební materiály Hoover

Vždy používejte originální náhradní díly společnosti Hoover. Získáte je u místního prodejce výrobků Hoover nebo přímo od společnosti Hoover. V objednávce dílů laskavě vždy uvádějte číslo modelu.

Microfiber Bag	H60 35600392
Pre-Motor Filter	S 114 35601288
Exhaust Filter	T108 35601289
Complete Flexible Hose	D136 35601290
Carpet & Floor Extra Nozzle	G201EE 35601594
Carpet & Floor Smart Nozzle	G223SE 35601637
Hard Floor Extra Nozzle	G208EE 35601601
Hard Floor Smart Nozzle	G203SE 35601596
Carpet Extra Nozzle	G211EE 35601604
Parquet Extra Nozzle	G89PC 35600659
Mini Turbo Nozzle	J51 35601163
Turbo Nozzle	J53 35601165

Kvalita

Kvalita výroby ve výrobních závodech společnosti Hoover byla posouzena nezávislou organizací. Naše výrobky jsou vyráběny podle systému jakosti, který splňuje požadavky ISO 9001.

Záruka

Záruční podmínky pro tento spotřebič stanoví náš zástupce v zemi, v níž je spotřebič prodáván. Přesné znění podmínek vám poskytne prodejce, u něhož jste si zařízení zakoupili. Při reklamaci podle těchto záručních podmínek je nutno předložit účtenku nebo doklad o nákupu

Právo změny bez předchozího upozornění vyhrazeno

*Pouze u některých modelů

**Pouze některé modely, hubice se může lišit dle modelu

Informace pro uživatele k likvidaci elektrických a elektronických zařízení (domácnosti)

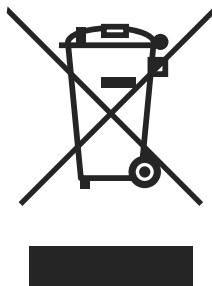

Tento symbol na produktech anebo v průvodních dokumentech znamená, že použité elektrické a elektronické výrobky nesmí být přidány do běžného komunálního odpadu. Ke správné likvidaci, obnově a recyklaci doručte tyto výrobky na určená sběrná místa, kde budou přijata zdarma. Alternativně v některých zemích můžete vrátit své výrobky místnímu prodejci při koupi ekvivalentního nového produktu. Správnou likvidací tohoto produktu pomůžete zachovat cenné přírodní zdroje a napomáháte prevenci potenciálních negativních dopadů na životní prostředí a lidské zdraví, což by mohly být důsledky nesprávné likvidace odpadů. Další podrobnosti si vyžádejte od místního úřadu nebo nejbližšího sběrného místa. Při nesprávné likvidaci tohoto druhu odpadu mohou být v souladu s národními předpisy uděleny pokuty.

Pro podnikové uživatele v zemích Evropské unie

Chcete-li likvidovat elektrická a elektronická zařízení, vyžádejte si potřebné informace od svého prodejce nebo dodavatele.

Informace k likvidaci v ostatních zemích mimo Evropskou unii

Tento symbol je platný jen v Evropské unii. Chcete-li tento výrobek zlikvidovat, vyžádejte si potřebné informace o správném způsobu likvidace od místních úřadů nebo od svého prodejce.



GENERATION FUTURE