

► L9FEA69S

CS Návod k použití  
Pračka

# USER MANUAL

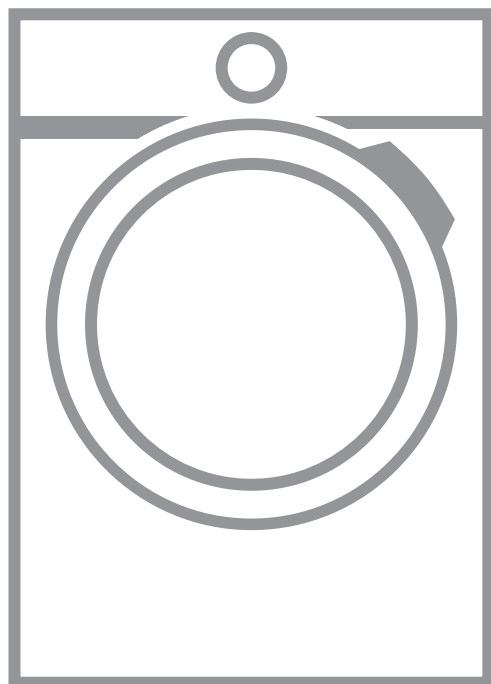

**AEG**

# OBSAH

1. BEZPEČNOSTNÍ INFORMACE.....	3
2. BEZPEČNOSTNÍ POKYNY .....	5
3. INSTALACE.....	6
4. POPIS SPOTŘEBIČE.....	11
5. ZMĚKČOVAČ VODY (TECHNOLOGIE SOFTWATER).....	13
6. OVLÁDACÍ PANEL.....	16
7. PRVNÍ SPUŠTĚNÍ.....	16
8. DOTYKOVÁ OBRAZOVKA.....	19
9.  NASTAVENÍ PŘIPOJENÍ WI-FI.....	20
10. PŘED PRVNÍM POUŽITÍM.....	22
11. PROGRAMY.....	22
12. FUNKCE.....	28
13. DENNÍ POUŽÍVÁNÍ.....	32
14. NASTAVENÍ.....	38
15. TIPY A RADY.....	41
16. ČIŠTĚNÍ A ÚDRŽBA.....	42
17. ODSTRAŇOVÁNÍ ZÁVAD.....	47
18. ÚDAJE O SPOTŘEBĚ.....	52
19. TECHNICKÉ ÚDAJE.....	53
20. PŘÍSLUŠENSTVÍ.....	53



## PRO DOKONALÉ VÝSLEDKY

Děkujeme vám, že jste si zvolili výrobek značky AEG. Aby vám bezchybně sloužil mnoho let, vyrobili jsme jej s pomocí inovativních technologií, které usnadňují život, a vybavili jsme jej funkcemi, které u obyčejných spotřebičů nenajdete. Stačí věnovat pár minut čtení a zjistíte, jak z něho získat co nejvíce.

Navštivte naše stránky ohledně:



Rady ohledně používání, brožury, poradce při potížích, servisních informací:  
[www.aeg.com/webselfservice](http://www.aeg.com/webselfservice)



Registrace vašeho spotřebiče, kterou získáte lepší servis:  
[www.registreaeg.com](http://www.registreaeg.com)



Nákupu příslušenství, spotřebního materiálu a originálních náhradních dílů pro váš spotřebič:  
[www.aeg.com/shop](http://www.aeg.com/shop)

## PÉČE O ZÁKAZNÍKY A SERVIS

Doporučujeme používat originální náhradní díly. Při kontaktu se servisním střediskem se ujistěte, že máte k dispozici následující údaje: Model, výrobní číslo (PNC), sériové číslo. Tyto informace jsou uvedeny na typovém štítku.

 Upozornění / Důležité bezpečnostní informace

 Všeobecné informace a rady

 Poznámky k ochraně životního prostředí

Změny vyhrazeny.

### 1. BEZPEČNOSTNÍ INFORMACE

Tento návod si pečlivě přečtěte ještě před instalací spotřebiče a jeho prvním použitím. Výrobce nenese odpovědnost za žádný úraz ani škodu v důsledku nesprávné instalace nebo použití. Návod k použití vždy uchovávejte na bezpečném a přístupném místě pro jeho budoucí použití.

#### 1.1 Bezpečnost dětí a postižených osob

- Tento spotřebič smí používat děti starší osmi let nebo osoby se sníženými fyzickými, smyslovými nebo duševními schopnostmi nebo osoby bez patřičných zkušeností a znalostí, pouze pokud tak činí pod dozorem nebo vedením, které zohledňuje bezpečný provoz spotřebiče, a pokud rozumí rizikům spojeným s provozem spotřebiče.

- Nenechte děti hrát si se spotřebičem.
- Děti mladší tří let držte z dosahu spotřebiče vždy, když je v provozu.
- Všechny obaly uschovejte z dosahu dětí a řádně je zlikvidujte.
- Prací prostředky uschovejte z dosahu dětí.
- Jsou-li dvířka spotřebiče otevřená, nedovolte dětem a domácím zvířatům, aby se k němu přibližovaly.
- Čištění a uživatelskou údržbu spotřebiče by neměly provádět děti bez dozoru.

## **1.2 Všeobecné bezpečnostní informace**

- Neměňte technické parametry tohoto spotřebiče.
- Nepřekračujte maximální náplň 9 kg (viz část „Tabulka programů“).
- Hodnota provozního tlaku vody na přívodu musí být mezi 0,5 bar (0,05 MPa) a 8 bar (0,8 MPa).
- Větrací otvor umístěný vespod spotřebiče nesmí být zakrytý kobercem, rohoží ani jinou podlahovou krytinou.
- Spotřebič musí být připojen k vodovodnímu potrubí pomocí nové soupravy hadic dodané se spotřebičem nebo jiné nové soupravy hadic dodané z autorizovaného servisního střediska.
- Neinstalujte již jednou použitou soupravu hadic znovu.
- Jestliže je poškozený napájecí kabel, smí ho vyměnit pouze výrobce, autorizované servisní středisko nebo osoba s podobnou příslušnou kvalifikací, jinak by mohlo dojít k úrazu.
- Před každou údržbou spotřebič vždy vypněte a vytáhněte síťovou zástrčku ze zásuvky.
- K čištění spotřebiče nepoužívejte vysokotlaký proud vody nebo páru.
- Vyčistěte spotřebič vlhkým hadrem. Používejte pouze neutrální mycí prostředky. Nepoužívejte prostředky s drsnými částicemi, drátěnky, rozpouštědla nebo kovové předměty.

## 2. BEZPEČNOSTNÍ POKYNY

### 2.1 Instalace

- Odstraňte všechny obaly nebo přepravní šrouby.
- Přepravní šrouby uchovejte na bezpečném místě. Bude-li se spotřebič v budoucnu přesouvat, pomocí těchto šroubů se musí zajistit buben, aby nedošlo k poškození vnitřních součástí.
- Při přemísťování spotřebiče buďte vždy opatrní, protože je těžký. Vždy používejte ochranné rukavice a uzavřenou obuv.
- Poškozený spotřebič neinstalujte ani nepoužívejte.
- Řiďte se pokyny k instalaci dodanými spolu s tímto spotřebičem.
- Neinstalujte nebo nepoužívejte spotřebič tam, kde může teplota klesnout pod 0 °C nebo kde je vystaven povětrnostním podmínkám.
- Podlaha, na níž má být spotřebič umístěn, musí být plochá, stabilní, žáruvzdorná a čistá.
- Zkontrolujte, zda mezi spotřebičem a podlahou může proudit vzduch.
- Spotřebič neumísťujte přímo nad odpadním otvorem v podlaze.
- Nastavte nožičky tak, aby mezi spotřebičem a podlahou byl požadovaný prostor.
- Spotřebič neinstalujte tam, kde nelze dvířka spotřebiče plně otevřít.
- Pod spotřebič nepokládejte nádoby na zachycení případného úniku vody. Informace o vhodném příslušenství vám poskytne autorizované servisní středisko.

### 2.2 Připojení k elektrické síti

- Spotřebič musí být uzemněn.
- Vždy používejte správně instalovanou síťovou zásuvku s ochranou proti úrazu elektrickým proudem.
- Zkontrolujte, zda údaje na typovém štítku souhlasí s parametry elektrické sítě.
- Nepoužívejte rozbočovací zástrčky ani prodlužovací kabely.
- Dbejte na to, abyste nepoškodili napájecí kabel a síťovou zástrčku. Jestliže potřebujete vyměnit přívodní

kabel, musí výměnu provést námi autorizované servisní středisko.

- Síťovou zástrčku zapojte do síťové zásuvky až na konci instalace spotřebiče. Po instalaci musí zůstat síťová zástrčka nadále dostupná.
- Nedotýkejte se napájecího kabelu či síťové zástrčky mokřkýma rukama.
- Neodpojujte spotřebič ze zásuvky tahem za kabel. Vždy tahejte za zástrčku.
- Tento spotřebič je v souladu se směrnicemi EHS.

### 2.3 Vodovodní přípojka

- Dbejte na to, abyste hadice nepoškodili.
- Před připojením spotřebiče k novým hadicím nebo k hadicím, které nebyly dlouho používány, nebo tam, kde byly prováděny opravy či instalována nová zařízení (vodoměry apod.), nechte vodu na několik minut odtéct, dokud nebude čistá.
- Ujistěte se, že při prvním použití spotřebiče ani po něm nedošlo k viditelnému úniku vody.
- Pokud je přívodní hadice příliš krátká, nenastavujte ji ani nepoužívejte prodlužovací hadice. Kontaktujte servisní středisko ohledně výměny přívodní hadice.
- Hadici lze prodloužit o maximálně 400 cm. V případě prodloužení hadice nebo ostatních hadic kontaktujte servisní středisko.

### 2.4 Použití spotřebiče



#### VAROVÁNÍ!

Hrozí nebezpečí poranění, zásahu elektrickým proudem, požáru nebo poškození spotřebiče.

- Tento spotřebič je určen pouze k domácímu použití.
- Řiďte se bezpečnostními pokyny uvedenými na balení pracího prostředku.
- Do spotřebiče, do jeho blízkosti nebo na spotřebič neumísťujte hořlavé

předměty nebo předměty obsahující hořlavé látky.

- Ujistěte se, že se v prádle nenachází žádné kovové předměty.
- Neperte tkaniny, které jsou silně znečištěné olejem, tukem nebo jinými mastnými látkami. Mohly by se poškodit pryžové součásti pračky. Takové tkaniny předeperte v ruce, než je vložíte do pračky.
- Při probíhajícím programu se nedotýkejte skla dvířek. Sklo může být horké.

## 2.5 Obsluha

- Pro opravu spotřebiče se obraťte na autorizované servisní středisko.
- Používejte výhradně originální náhradní díly.

## 3. INSTALACE



### VAROVÁNÍ!

Viz kapitoly o bezpečnosti.

### 3.1 Vybalení



### VAROVÁNÍ!

Před instalací spotřebiče odstraňte všechny přepravní šrouby a obaly.



### VAROVÁNÍ!

Používejte rukavice.

1. Odstraňte vnější fólii. V případě potřeby použijte řezák.

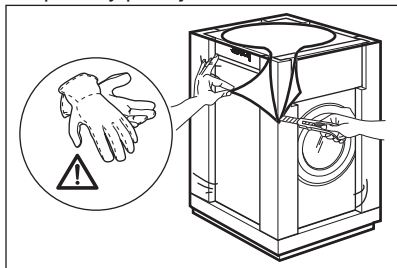

2. Odstraňte kartónový vršek a polystyrénový obalový materiál.

## 2.6 Likvidace



### VAROVÁNÍ!

Hrozí nebezpečí úrazu či udušení.

- Odpojte spotřebič od elektrické sítě a přívodu vody.
- Odřízněte síťový kabel v blízkosti spotřebiče a zlikvidujte jej.
- Odstraňte dveřní západku, abyste zabránili uvěznění dětí a domácích zvířat v bubnu.
- Spotřebič zlikvidujte v souladu s místními předpisy pro likvidaci elektrického a elektronického odpadu (WEEE).

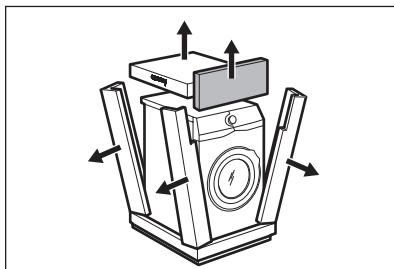

3. Odstraňte vnitřní fólii.

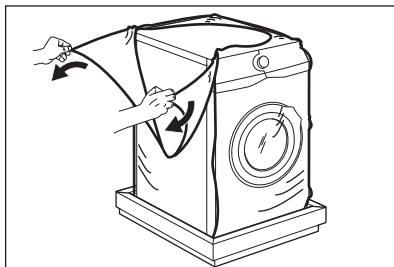

4. Otevřete dvířka a odstraňte polystyrénový díl z těsnění dvířek a všechny předměty z bubny.

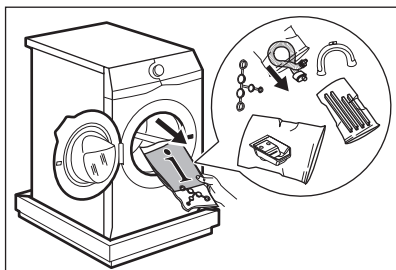

5. Opatrně položte spotřebič na jeho zadní stranu.
6. Na podlahu pod spotřebič položte přední kus polystyrénového obalového prvku.

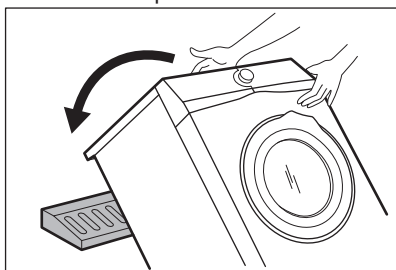

**i** Nepoškodte hadice.

7. Odstraňte polystyrénovou ochranu ze spodní části spotřebiče.

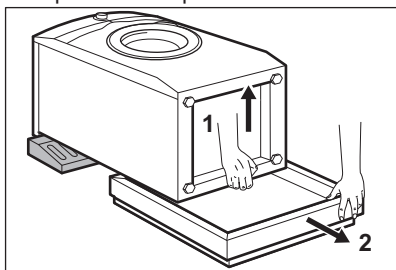

8. Zcela očistěte a vysušte spodní stranu spotřebiče.

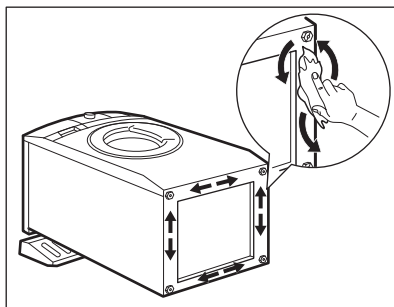

**!** **POZOR!**  
Nepoužívejte alkohol, rozpouštědla ani chemické výrobky.

9. Správně rozlište různé velikosti a umístění tlumicích podložek. Viz obrázek:

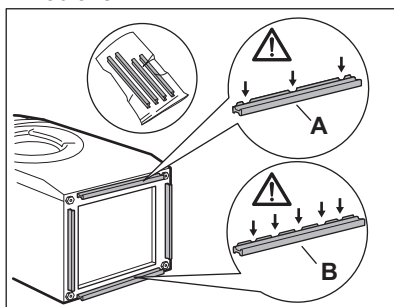

- **A (PŘEDNÍ)** = Přední strana spotřebiče
- **B (ZADNÍ)** = Zadní strana spotřebiče

10. Z tlumicích podložek stáhněte lepicí proužek.
11. Všechny čtyři podložky připevněte na spodní stranu spotřebiče.
12. Viz obrázek. Ujistěte se, že jsou podložky bezpečně připevněné.

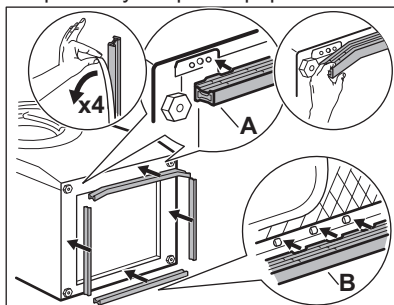

- i** Tlumicí podložky připevňujte při pokojové teplotě.

13. Postavte spotřebič do svislé polohy.

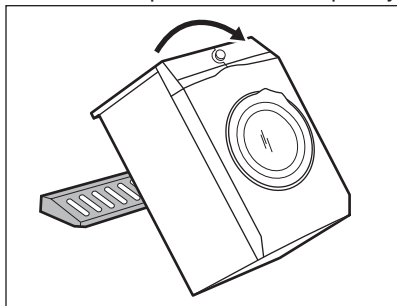

14. Vyndejte napájecí kabel a vypouštěcí hadici z držáků.

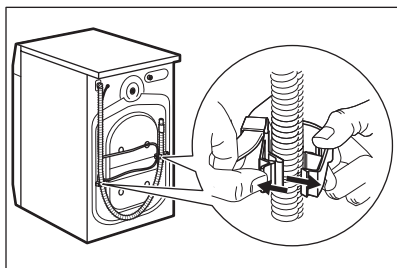

- i** Z vypouštěcí hadice může vytékat voda. To se děje z důvodu testování spotřebiče pomocí vody ve výrobním závodě.

15. Klíčem přiloženým ke spotřebiči vyšroubujte tři šrouby.

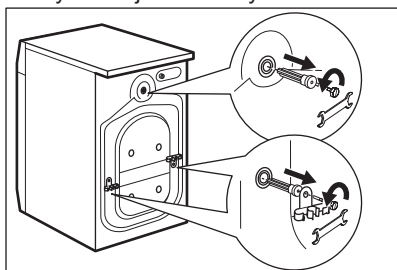

16. Vytáhněte plastové distanční kolíky.

17. Do otvorů vložte plastové krytky, které naleznete v sáčku s návodem k použití.

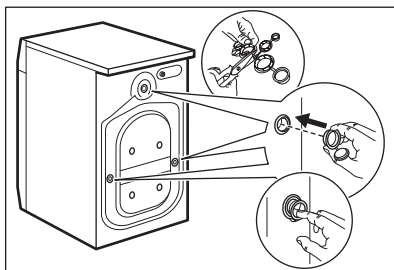

- i** Obaly a přepravní šrouby doporučujeme uschovat pro případné další stěhování spotřebiče.

### 3.2 Umístění a vyrovnání

1. Instalujte spotřebič na tvrdé rovné podlaze.

- i** Ujistěte se, že koberec nebrání proudění vzduchu pod spotřebičem. Zkontrolujte, zda se spotřebič nedotýká zdi ani jiných zařízení či kusů nábytku.

2. Uvolněním nebo utažením nožiček spotřebič vyrovnáte.



#### VAROVÁNÍ!

Spotřebič nevyrovnavejte podložním kusů kartonu, dřeva či obdobných materiálů pod jeho nožičky.

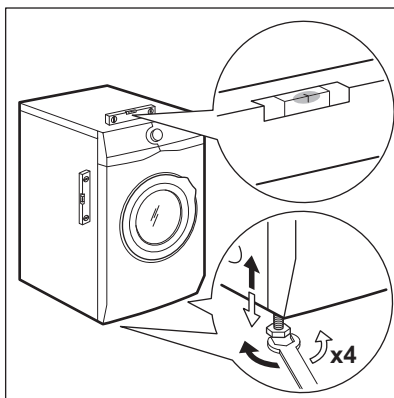

Spotřebič musí být vyrovnaný a stabilní.



**i** Správné vyrovnaní spotřebiče zabraňuje vibracím, hluku a pohybu spotřebiče během jeho provozu.

**i** Je-li spotřebič umístěn na podstavci nebo pokud je na pračce instalována sušička, použijte příslušenství popsané v části „Příslušenství“. Pozorně si přečtěte pokyny dodané spolu se spotřebičem a příslušenstvím.

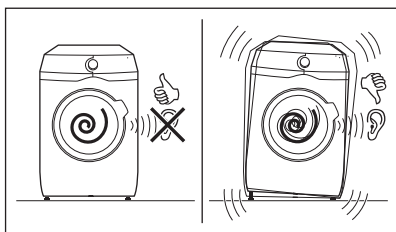

### 3.3 Přívodní hadice

1. Připojte přívodní hadici k zadní straně spotřebiče.
2. Nastavte ji doleva či doprava podle umístění vodovodního kohoutku.

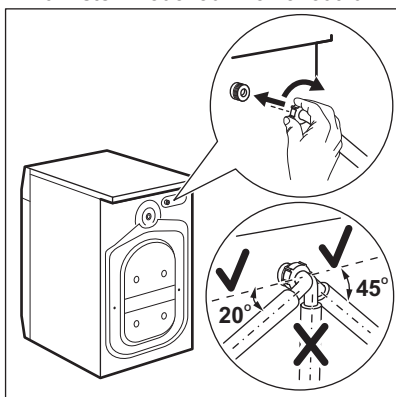

**i** Přesvědčte se, že přívodní hadice není ve svislé poloze.

3. V případě potřeby povolte kruhovou matici a nastavte ji do správné polohy.

4. Přívodní hadici připojte ke kohoutku se studenou vodou a závitem 3/4".

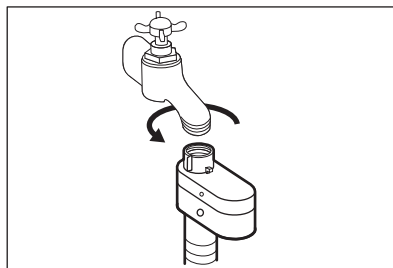

#### **POZOR!**

Ujistěte se, že na jejich spojích nedochází k úniku vody.



Pokud je přívodní hadice příliš krátká, nenastavujte ji ani nepoužívejte prodlužovací hadice. Kontaktujte servisní středisko ohledně výměny přívodní hadice.

### 3.4 Zařízení proti vyplavení vody

Přívodní hadice je vybavena zařízením proti vyplavení. Toto zařízení zabraňuje únikům vody v hadici z důvodů přirozeného stárnutí jejího materiálu.

Červené políčko v okénku „A“ značí takové poškození.

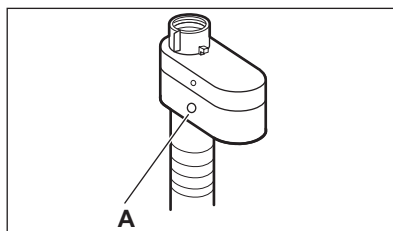

Pokud se objeví, zavřete vodovodní kohoutek a zkontaktujte autorizované servisní středisko ohledně výměny této hadice.

### 3.5 Vypouštění vody

Vypouštěcí hadice by se měla nacházet ve výšce minimálně 60 cm a maximálně 100 cm od podlahy.

- i** Hadici lze prodloužit o maximálně 400 cm. V případě prodloužení hadice nebo ostatních hadic kontaktujte autorizované servisní středisko.

Vypouštěcí hadici lze připojit několika způsoby:

1. Vytvořte na vypouštěcí hadici ohyb ve tvaru U a založte ji kolem plastového kolena.

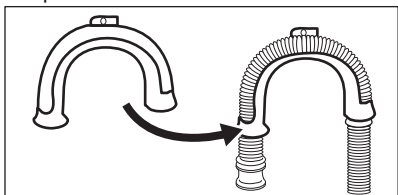

2. **Na kraji umyvadla** - Upevněte koleno k vodovodnímu kohoutku nebo zdi.

- i** Ujistěte se, že se plastové koleno nemůže během vypouštění spotřebiče pohybovat.

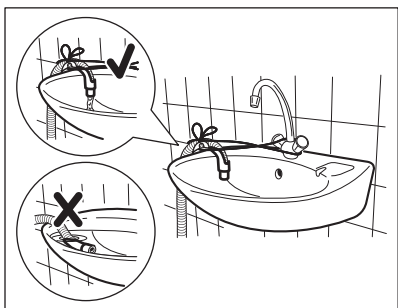

- i** Ujistěte se, že konec vypouštěcí hadice není ponořen ve vodě. Špinavá voda by se mohla vrátit do spotřebiče.

3. **Ke stoupacímu potrubí s průduchem** - Vložte vypouštěcí hadici přímo do odpadního potrubí. Viz obrázek.

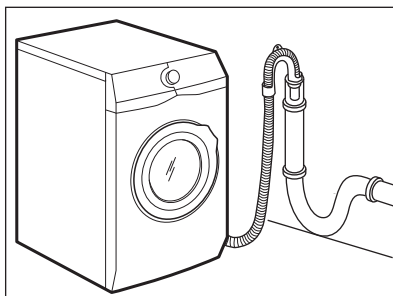

- i** Konec vypouštěcí hadice musí být stále větraný, tj. vnitřní průměr odpadního potrubí (min. 38 mm - min. 1,5") musí být širší než vnější průměr vypouštěcí hadice.

4. Pokud konec vypouštěcí hadice vypadá takto (viz obrázek), můžete jej zatlačit přímo do stoupacího potrubí.

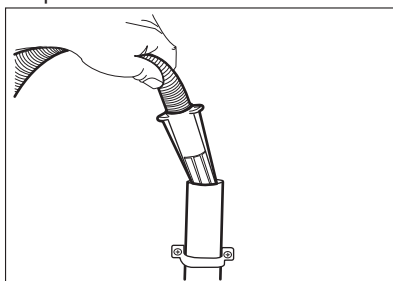

5. **Bez plastového kolena, k přípojce sifonu** - Vypouštěcí hadici nasuňte na hubici sifonu a zajistěte ji sponou. Viz obrázek.

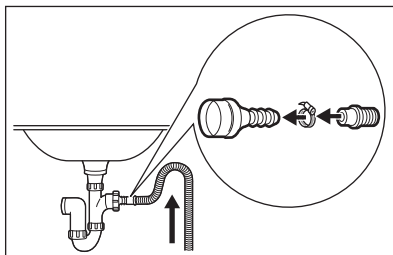

**i** Ujistěte se, že je na vypouštěcí hadici obrouk, aby se do spotřebiče nedostávala voda či nečistoty vypouštěné z umyvadla.

6. Zaveďte hadici **přímo do odpadního potrubí zabudovaného ve stěně místnosti** se zajištěním pomocí spony.

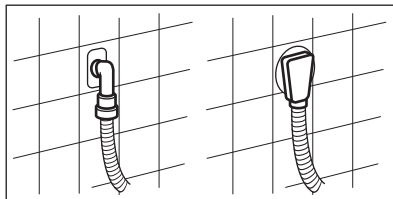

## 4. POPIS SPOTŘEBIČE

### 4.1 Speciální funkce

Vaše nová pračka splňuje všechny moderní požadavky na účinné praní prádla s nízkou spotřebou vody, energie a pracího prostředku a na šetrnou péči o tkaniny.

- Díky **interaktivnímu dotykovému displeji** je nastavení a používání spotřebiče bezprostřednější a příjemnější.
- **Připojení Wi-Fi** vám umožní spuštění a kontrolu stavu vašeho pracího programu na dálku.
- **Technologie SoftWater** funguje jako **změkčovač vody**, který odstraňuje z přiváděné vody nežádoucí minerály a dodává měkkou vodu pro praní prádla. Při každém praní se tím brání ztuhlosti či srážení tkanin a blednutí barev.
- **Technologie Oko-Mix** chrání vlákna tkanin díky odlišným fázím předmíchání, v rámci kterých se ve vodě rozpustí nejdříve prací prostředek a následně aviváž a až poté jsou vypuštěny k prádlu. Každé vlákno tak obdrží řádnou péči.

- Díky **snímačům hmotnosti** dokáže tento spotřebič určit hmotnost náplně vašeho prádla a doporučit, kolik pracího prostředku je zapotřebí k dosažení těch nejlepších výsledků bez plýtvání.
- **Technologie ProSense** automaticky upravuje délku programu podle prádla v bubnu, aby bylo dosaženo skvělých výsledků praní za co nejkratší možnou dobu.
- Pára představuje rychlý a snadný způsob osvěžení prádla. Šetrné parní programy odstraňují pachy a snižují zmačkání suchých tkanin, takže téměř nevyžadují žehlení.
- **Funkce S párou** ukončí každý program šetrnou dávkou páry, která uvolní vlákna a sníží zmačkání tkanin. Žehlení tak bude snazší!
- **Funkce Skvrny** předem ošetří odolné skvrny a optimalizuje tak účinnost odstraňovače skvrn.
- Díky **funkci Měkké Plus** se aviváž v prádle rovnoměrně nadávkuje, pronikne hluboko k vláknům a zajistí tak dokonalou měkkost.

## 4.2 Přehled spotřebiče

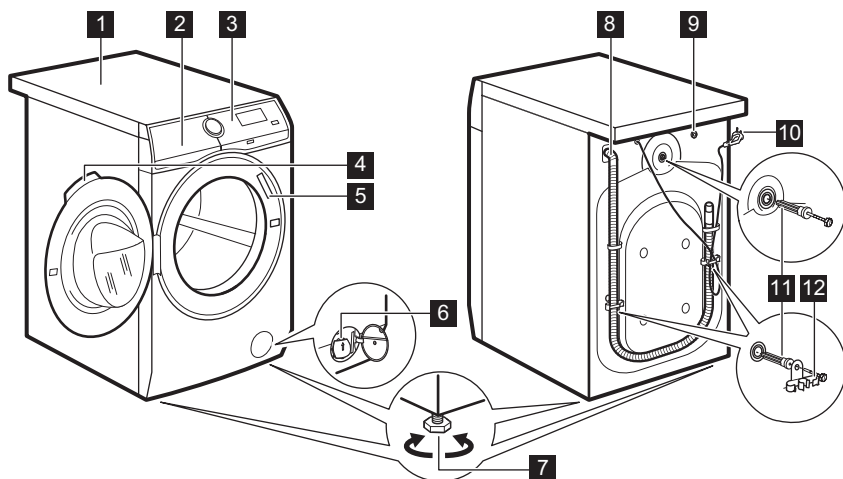

- 1** Horní deska
- 2** Dávkač pracího prostředku a komora pro sůl
- 3** Ovládací panel
- 4** Držadlo dveří
- 5** Typový štítek
- 6** Filtr vypouštěcího čerpadla
- 7** Nožičky pro vyrovnání spotřebiče
- 8** Vypouštěcí hadice
- 9** Připojení přívodní hadice
- 10** Napájecí kabel
- 11** Přepravní šrouby
- 12** Držák hadice

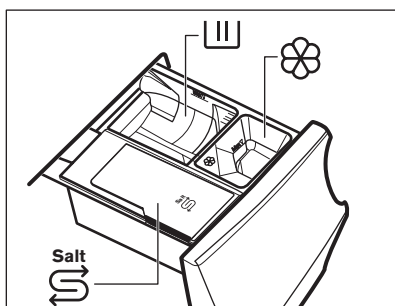

## 4.3 Dávkač pracího prostředku a komora pro sůl

- i** Vždy dodržujte pokyny uvedené na balení pracích prostředků. V každém případě však doporučujeme nepřekračovat maximální vyznačené množství pro každou komoru (**MAX**).

- III** Komora pro fázi praní: práškový prací prostředek, odstraňovač skvrn.

- i** Pokud používáte tekutý prací prostředek, ujistěte se, že je vložena speciální nádoba na tekutý prací prostředek. Viz „Plnění pracího prostředku a přísad“ v kapitole „Denní používání“.

-  Komora na tekuté přísady (aviváž, škrob).



Komora pro sůl.



Pečlivě si přečtěte „Technologie změkčovače vody (Soft Water)“.



V případě potřeby po pracím programu odstraňte z dávkovače zbytky pracího prostředku.

**MAX** Maximální množství pro práci prostředek/přísady.



Při volbě fáze předpírky vložte prací prostředek/přísady do dávkovací odměrky/kuličky dovnitř bubny.

## 5. ZMĚKČOVAČ VODY (TECHNOLOGIE SOFTWATER)

### 5.1 Úvod

Voda obsahuje minerály s nežádoucími účinky. Čím je obsah těchto minerálů vyšší, tím je voda tvrdší.

Tvrdá voda může snížit účinnost pracího prostředku, způsobit tuhnutí tkanin, srážení tkanin nebo blednutí barev.

Tento spotřebič je vybaven změkčovačem vody, který dokáže zajistit správný stupeň změkčení vody, aby se zachovala integrita tkaniny, jasné barvy a zajistily se dobré výsledky praní při nízké teplotě.

Změkčovač by měl být nastaven podle tvrdosti vody na vašem vodovodním přívodu. Správné nastavení umožňuje dosáhnout nejlepších výsledků praní a maximální ochrany oděvů.

Pro správné nastavení změkčovače vody, viz „Jak nastavit stupeň tvrdosti vody“.



Při prvním zapnutí spotřebiče se na dotykovém displeji zobrazí různá nastavení: jedním z nich je stupeň tvrdosti vody.

### 5.2 Jak nastavit stupeň tvrdosti vody

Spotřebič umožňuje volbu ze 7 stupňů odpovídajících 7 různým rozsahům tvrdosti vody.

V závislosti na zemi se tvrdost vody udává v příslušných stupnicích: např. francouzské stupně (°f), německé stupně (°d), anglické stupně (°e) a mmol/l.

V případě potřeby zjistíte tvrdost vody ve vaší oblasti u vašeho místního vodárenského podniku.

V tabulce „Stupně tvrdosti vody“ zkontrolujte správný stupeň.

Nastavení stupně tvrdosti vody:

1. Stisknutím tlačítka **Zap/Vyp** na několik sekund zapnete spotřebič.
2. Počkejte, dokud se nezobrazí obrazovka s programem, a posunováním nahoru a dolů vyhledejte v seznamu **Nastavení**.

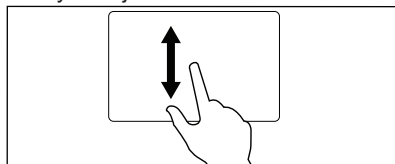



3. Poklepáním na  otevřete seznam nastavení.

Spin Machine Clean	
<b>Settings</b>	
OKOPower ColourPro	

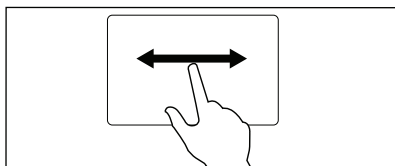
4. Posunováním nahoru a dolů vyhledejte v seznamu **Tvrđost vody**.
5. Poklepejte na lištu **Tvrđost vody**.
6. Posunutím seznamu doprava a doleva zvolte správný stupeň tvrdosti.



<Programmes	Info
 Buzzer	OFF
 Water Hardness	6
<5                  6                  7>	

7. Poklepaním na lištu **Tvrđost vody** nabídku opustíte a potvrdíte zvolený stupeň tvrdosti.

Stupně tvrdosti vody

Stupně	Stupně dle vy- značení na testo- vacím přístroji <sup>1)</sup>	Rozsah tvrdosti vody			
		°f (francouz- ské stupně)	°d (německé stupně)	°e (anglické stupně)	mmol/l
1	C01	≤5	≤3	≤ 4	≤0.5
2	C02	6 - 13	4 - 7	5 - 9	0.6 - 1.3
3	C03	14 - 21	8 - 11	10 -15	1.4 - 2.1
4 <sup>2)</sup>	C04	22 - 29	12 - 16	16 - 20	2.2 - 2.9
5	C05	30 - 37	17 - 20	21 - 26	3.0 - 3.7

8. Posunováním nahoru a dolů vyhledejte v seznamu nastavení lištu **Změkčovač vody** a poklepaním ji otevřete.

<Programmes	Info
 Water Softener	Wash
<                  Wash                  >	

9. Posunutím lišty doprava nebo doleva zvolte:
    - **Praní:** změkčovač vody funguje pouze během fáze praní. Toto nastavení splní většinu podmínek použití.
    - **Praní a máchání:** pokud je voda na přívodu obzvláště tvrdá (stupně 6 a 7), doporučujeme nastavit změkčovač vody také během fáze máchání, aby se zachovala měkkost tkanin.
-  Toto nastavení zvýší spotřebu soli.
- **VYP:** vypnutí změkčovače vody.

Stupně	Stupně dle vy- značení na testo- vacím přístroji <sup>1)</sup>	Rozsah tvrdosti vody			
6	C06	38 - 45	21 -25	27 - 32	3.8 - 4.5
7	C07	≥46	≥26	≥33	≥4.6

1) Je-li dodán společně se spotřebičem.

2) Tovární nastavení schopné splnit většinu podmínek používání.

### 5.3 Doplnování soli

Funkce změkčovače vody funguje pomocí speciálních pryskyřic přítomných ve spotřebiči.

K regeneraci pryskyřic a jejich přípravě ke změkčování vody doplňte speciální

sůl do komory :

1. Otevřete dávkovač pracího prostředku.

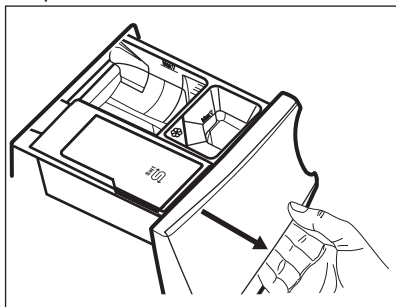

2. Otevřete komoru .

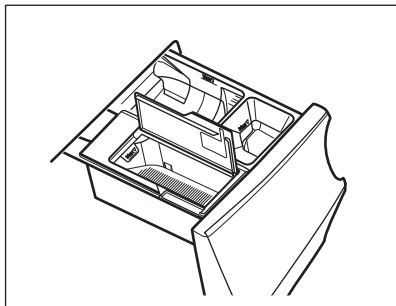

3. Doplňte speciální sůl.

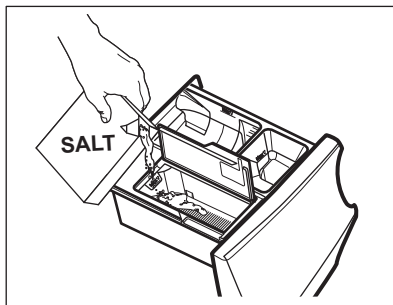

4. Zavřete komoru pro sůl a dávkovač pracího prostředku.



Pravidelně kontrolujte, zda je v komoře dostatek soli.

Komora  pojme cca 600 g soli, která vystačí na přibližně 20 - 300 pracích programů (nebo 4 - 70 týdnů) v závislosti na nastaveném stupni tvrdosti vody a zapnutí změkčovače vody pouze během fáze praní. Pokud se změkčovač vody také aktivuje během fáze máchání, doplněná sůl vydrží na 5 - 80 pracích programů (nebo 1 - 18 týdnů) v závislosti na nastaveném stupni tvrdosti vody. Viz „Jak nastavit stupeň tvrdosti vody“.

Na konci programu se na displeji zobrazuje zpráva **Doplňte sůl**, když je zapotřebí do komory  doplnit sůl, i když ještě trochu soli stále obsahuje.



#### VAROVÁNÍ!

Sůl doplňujte pouze do

komory .



### VAROVÁNÍ!

Komoru <sup>Salt</sup>  neplňte ničím jiným než solí. Pokud se tato komora náhodně naplní jakýmkoliv pracím prostředkem/přířadou, viz „Odstranění pracího prostředku nebo jiných přísad z komory pro sůl“ v kapitole „Odstraňování závad“.



Používejte pouze speciální sůl pro myčky nádobí nebo pračky. Ostatní druhy solí jsou méně účinné a po čase by mohly trvale poškodit technologie změkčovače vody. **Nepoužívejte jemnou sůl!**



Tento spotřebič pracuje normálně i bez soli, nevyužije však plně svůj potenciál. Pokud spotřebič používáte bez soli po delší dobu, jakmile sůl doplníte, funkce změkčovače soli se zcela obnoví po několika málo delších pracích programech.

## 6. OVLÁDACÍ PANEL

### 6.1 Popis ovládacího panelu

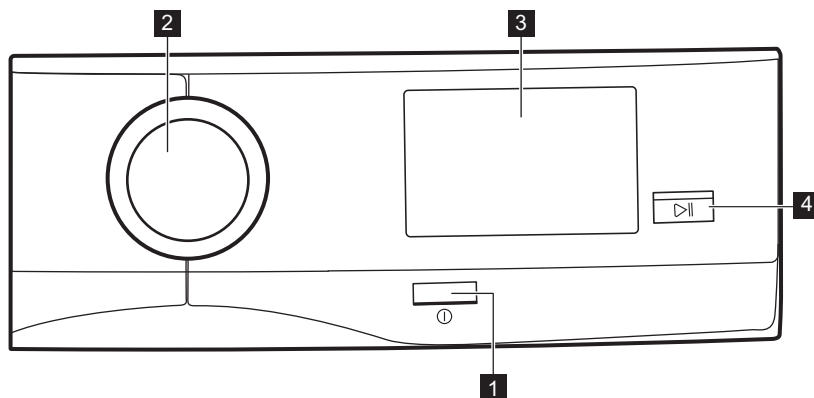

**1** Tlačítko Zap/Vyp (**Zap/Vyp**)

**2** Volič programu

**3** Dotyková obrazovka

**4** Tlačítko Start/Pauza (**Start/Pauza**)

## 7. PRVNÍ SPUŠTĚNÍ

Při každém zapnutí vašeho spotřebiče se na dotykové obrazovce zobrazí spouštěcí obrazovka.



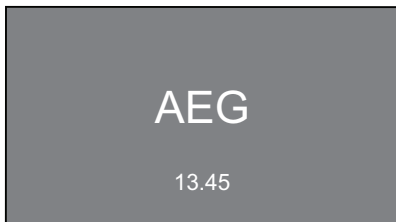

Při prvním zapnutí vašeho spotřebiče budete po zobrazení spouštěcí obrazovky provedení úvodním nastavením.

### 7.1 Nastavení jazyka

1. Procházením seznamu jazyků vyhledejte požadovaný jazyk a stisknutím a podržením ho nastavte.



2. Zobrazí se následující obrazovka:
  - poklepáním na **OK** potvrďte nastavení jazyka;
  - poklepáním na **Změnit** ho změňte.

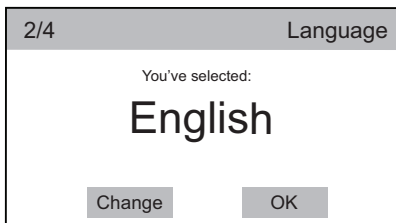

### 7.2 Nastavení času

1. Posunutím lišt hodin a minut doprava nebo doleva nastavte aktuální čas.

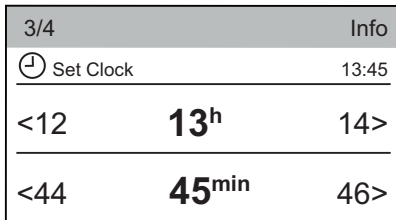

2. Poklepáním na lištu **Nastavení hodin** nastavte čas.

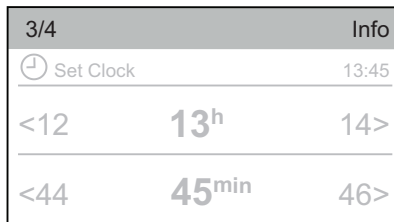

3. Zobrazí se následující obrazovka:
  - poklepáním na **OK** potvrďte nastavený čas.
  - poklepáním na **Změnit** ho změňte.

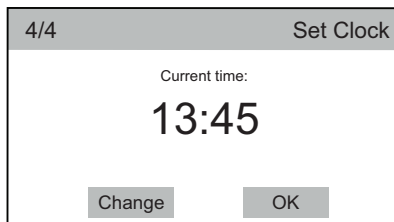

### 7.3 Další nastavení

Po nastavení času se zobrazí obrazovka **Další nastavení**.

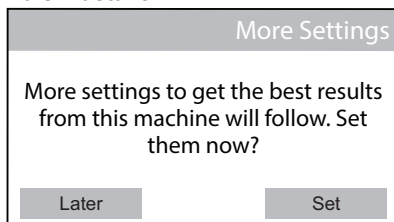

Když poklepete na **Později**, zobrazí se obrazovka se seznamem programů a vy můžete zvolit požadovaný program.

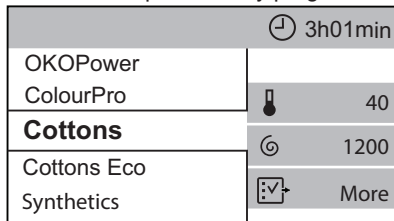

Pokud poklepete na **Nastavit**, přejděte na další nastavení.

## 7.4 Tvrdost vody

Na displeji se zobrazí výzva k nastavení správného stupně tvrdosti vody pro lepší výsledky praní.

Zobrazí se toto okno.

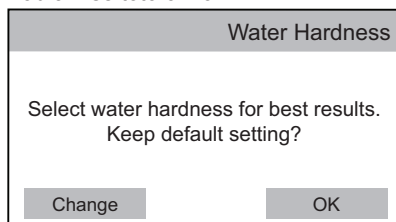

- Poklepnutím na **OK** potvrdíte výchozí nastavení.
1. Poklepnutím na **Změnit** otevřete dílčí nabídku **Tvrdost vody**.

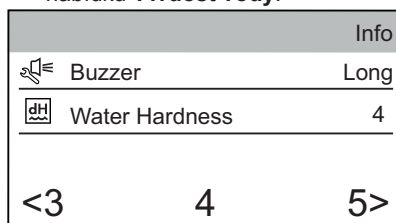

2. Posunutím seznamu doprava nebo doleva nastavíte požadovaný stupeň tvrdosti:
3. Pokleptejte na lištu **Tvrdost vody**. Zobrazí se toto okno.

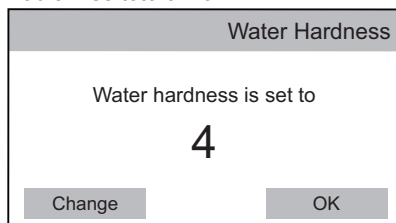

4. Poklepnutím na **OK** stupeň potvrdíte nebo poklepnutím na **Změnit** stupeň změníte.

## 7.5 Množství pracího prostředku

Můžete změnit průměrné množství pracího prostředku doporučeného na obalu prostředku.

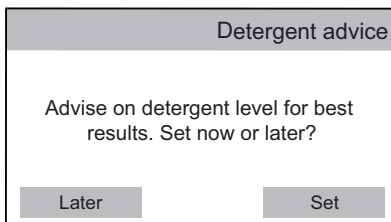

1. Pokleptejte na **Nastavit**. Zobrazí se toto okno.

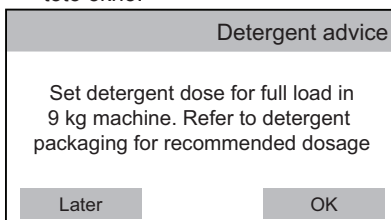

2. Poklepnutím na **OK** otevřete nabídku **Množství pracího prostředku**.
3. Pokleptejte na lištu **Typ pracího prostředku 1** nebo **Typ pracího prostředku 2**.

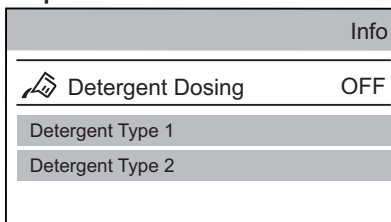

4. Posunutím lišty dílčí nabídky doprava nebo doleva nastavíte množství pracího prostředku v ml, které odpovídá průměrnému množství doporučenému na obalu prostředku.

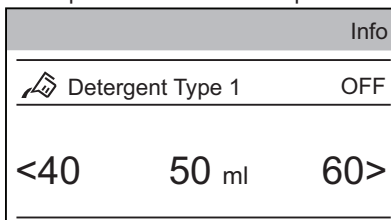

5. Pokleptejte na lištu **Typ pracího prostředku 1**. Zobrazí se toto okno. Poklepnutím na **Změnit** potvrdíte vaši volbu a přejděte k dalšímu dialogovému oknu.

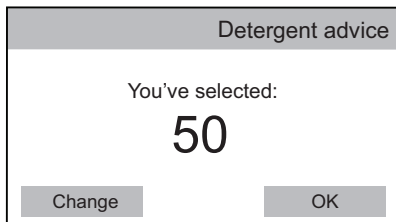

## 7.6 Wi-Fi

Spuštění je zakončeno tímto dialogovým oknem.

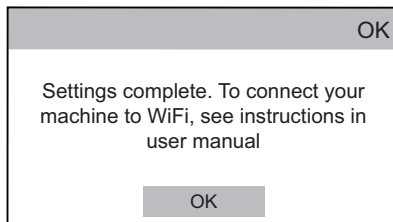

Viz oddíl „Nastavení připojení Wi-Fi“ kapitoly „Nastavení“.

# 8. DOTYKOVÁ OBRAZOVKA

Při každém zapnutí vašeho spotřebiče se na dotykové obrazovce zobrazí spouštěcí obrazovka.

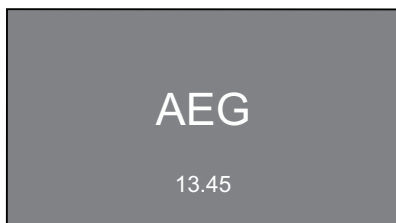

Po několika sekundách se zobrazí obrazovka se seznamem programů, která jako výchozí program doporučí Bavlna.

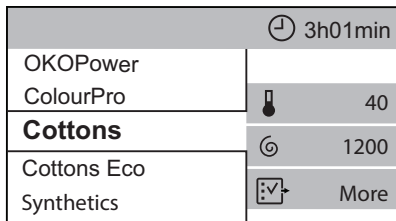

Pokud neposunete seznamem programů nahoru a dolů, za několik sekund se zobrazí obrazovka shrnutí programu. Na obrazovku se seznamem programů se vrátíte poklepáním na název programu (např. Bavlna).

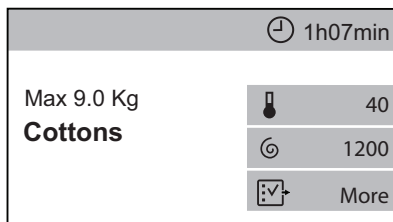

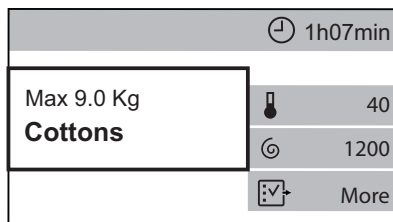

Na obrazovce shrnutí jsou tyto údaje:

- Maximální náplň pro daný program, název programu.

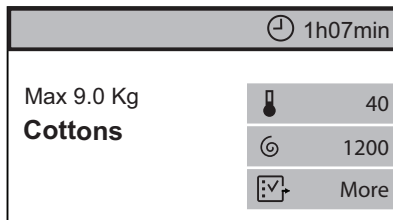

- Délka programu. Je-li zvolen, v této části se může rovněž zobrazit odložený start nebo symbol **Úspora času**.



- Aktuálně zvolené funkce. Pomocí zkratky  lze otevřít další nabídku funkcí.

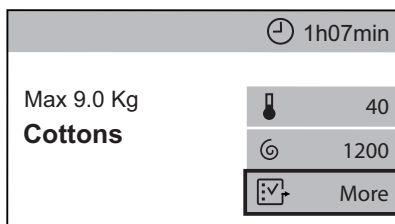

- i** Když se určitá zkratka zobrazuje na obrazovce shrnutí, lze otevřít nabídku funkce či nastavení pouhým poklepáním na příslušnou zkratku.

Různé nabídky funkce či nastavení lze posunovat:

- nahoru a dolů, nebo

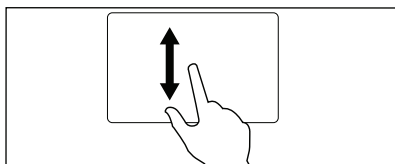

- doprava a doleva.

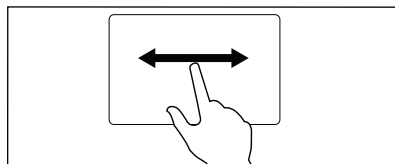

K zapnutí některých funkcí nebo nastavení stačí změnit stav z **VYP** na **ZAP** pouhým poklepáním na příslušnou lištu.

- i** Programy, funkce a nastavení lze rovněž nastavit otočením voliče programů a v horizontálních dílčích nabídkách lze požadovanou volbu nastavit pouhým poklepáním na šipky < a >.

## 9. NASTAVENÍ PŘIPOJENÍ WI-FI

Tato kapitola popisuje, jak připojit chytré zařízení k síti Wi-Fi a propojit jej s mobilními zařízeními.

Pomocí této funkce můžete získávat upozornění, ovládat a sledovat vaši pračku z vašeho mobilního zařízení.

K připojení spotřebiče, abyste si mohli užívat plného rozsahu funkcí a služeb, potřebujete:

- Domácí bezdrátovou síť s povoleným přístupem na internet.
- Mobilní zařízení připojené k bezdrátové síti.

<b>Frekvence</b>	2,412 - 2,472 GHz pro evropský trh
<b>Protokol</b>	IEEE 802.11b/g/n dvoukanálová radio-komunikace

**Celkový příkon** < 20 dBm

### 9.1 Instalace a konfigurace "My AEG"

Při připojování pračky k aplikaci stůjte poblíž s vaším chytrým zařízením.

Ujistěte se, že je vaše chytré zařízení připojeno k bezdrátové síti.

1. Přejděte do obchodu s aplikacemi na vašem chytrém zařízení.
2. Stáhněte si a nainstalujte aplikaci "My AEG".
3. Ujistěte se, že jste spustili Wi-Fi připojení v pračce. Pokud tomu tak není, přečtěte si další odstavec „Konfigurace bezdrátového připojení pračky“.

4. Spustíte aplikaci. Zvolte zemi a jazyk a přihlaste se pomocí vašeho e-mailu a hesla. Pokud nemáte účet, vytvořte si nový podle pokynů uvedených v "My AEG".
5. Řiďte se pokyny v aplikaci ohledně registrace a konfigurace pračky. Na displeji pračky se zobrazí zpráva, která potvrzuje, že byla konfigurace úspěšná.

## 9.2 Konfigurace bezdrátového připojení pračky

1. Na obrazovce se seznamem programů poklepáním na zkratku  otevřete nabídku nastavení.
2. Poklepáním na lištu **Wi-Fi** zapnete připojení.

Zobrazí se vyskakovací zpráva, začne blikat ikona  a začne se spouštět bezdrátový modul. Může trvat cca dvě minuty, než bude připraven.

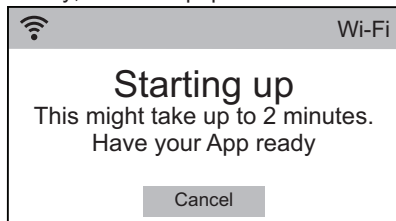

Jakmile je bezdrátový modul připraven, zobrazí se vyskakovací zpráva, která vás informuje o tom, že po dobu cca tří minut bude otevřen přístupový bod.

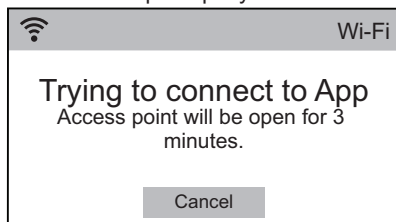

3. Nakonfigurujte na vašem chytrém zařízení aplikaci "My AEG".
4. Pokud je připojení nakonfigurováno, na displeji pračky se zobrazí zpráva, která potvrzuje, že byla konfigurace úspěšná.

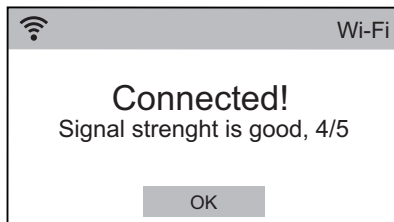

5. Poklepáním na **OK** přejdete zpět na seznam nastavení spotřebiče.
6. Poklepáním na **Programy** přejdete zpět na obrazovku se seznamem programů.

## 9.3 Režim spuštění na dálku

Prací program můžete spustit a zastavit na dálku.

Když je aplikace instalována a bezdrátové připojení úplné, funkce **Režim spuštění na dálku** se zobrazí mezi dostupnými funkcemi ke každému programu.

K aktivaci spuštění na dálku:

1. Na obrazovce se seznamem programů zvolte požadovaný program.
2. Když se zobrazí obrazovka shrnutí programu, poklepáním na  **Více** otevřete seznam funkcí.
3. Poklepáním na lištu **Režim spuštění na dálku** zapnete funkci (stav **ZAP**). Zobrazí se následující zpráva:

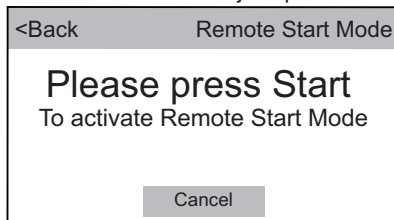

4. Stisknutím tlačítka **Start/Pauza** zapnete funkci **Režim spuštění na dálku**.

Na obrazovce shrnutí programu se zobrazí ukazatele  a  a dvířka se zablokuje.





Při otevření dvířek se funkce **Režim spuštění na dálku** vypne. Pokud program přerušíte nebo zastavíte na dálku, dvířka zůstanou zablokovaná. Při odblokování dvířek stůjte před spotřebičem a stiskněte **Start/Pauza**. Aby nedošlo k náhodnému odblokování dvířek, lze zapnout funkci **Dětská bezpečnostní pojistka**.

**VAROVÁNÍ!**

Pokud je teplota a hladina vody v bubnu příliš vysoká anebo se buben stále otáčí, nelze dvířka otevřít.

## 10. PŘED PRVNÍM POUŽITÍM

1. Ujistěte se, že jste ze spotřebiče odstranili všechny přepravní šrouby.
2. Ujistěte se, že je k dispozici elektrické napájení a vodovodní kohoutek je otevřený.
3. Ujistěte se, že je v komoře označené  sůl, a nastavte správný stupeň tvrdosti vody. Viz „Jak nastavit stupeň tvrdosti vody“.
4. Nalijte dva litry vody do přihrádky pro prací prostředek označené .

Zapnete tak vypouštěcí systém.

5. Nalijte menší množství pracího prostředku do přihrádky označené .
6. Nastavte a spusťte program pro bavlnu na nejvyšší teplotu bez prádla v bubnu.  
Tímto postupem odstraníte všechny možné nečistoty z bubnu a vany spotřebiče.

## 11. PROGRAMY







### 11.1 Tabulka programů







Když je změkčovač vody zapnutý, měkčí voda je pro všechny prací programy přínosem.



Prací programy

Program	Popis programu
<b>Prací programy</b>	
OKOPower	<b>Bavlněné a stálobarevné prádlo ze syntetických tkanin.</b> Kompletní prací program, který během pouhých 59 minut intenzivně vypere denní zašpiněné prádlo a zajistí dobrý výsledek praní za krátkou dobu.
ColourPro	<b>Barevná bavlna a syntetické tkaniny.</b> Program s nízkou teplotou pro lepší ochranu barev s dobrými výsledky praní díky změkčené vodě. Chcete-li dosáhnout té nejlepší péče o vaše tkaniny, doporučujeme neplnit buben úplně.

Program	Popis programu
Bavlna	<b>Bílá a barevná bavlna.</b> Normálně a lehce zašpiněné.
Bavlna úsporný	<p><b>Bílá a barevná bavlna.</b> Normálně a lehce zašpiněné.  <b>Standardní programy s hodnotami spotřeby uvedenými na energetickém štítku.</b> Na základě nařízení 1061/2010 programy Bavlna úsporný  při 60 °C a program Bavlna úsporný  při 40 °C odpovídají „standardnímu 60°C programu pro bavlnu“ a „standardnímu 40°C programu pro bavlnu“. Jedná se o nejúspornější programy ve smyslu kombinované spotřeby energie a vody při praní běžně zašpiněného bavlněného prádla.</p> <p> Teplota vody prací fáze se může lišit od teploty uvedené pro zvolený program.</p> <p> Nastavíte-li libovolnou funkci, ukazatel  se přestane zobrazovat, což signalizuje, že program již neodpovídá údajům na energetickém štítku.</p>
Syntetika	<b>Prádlo ze syntetických nebo směsových tkanin.</b> Normálně zašpiněné.
Jemné	<b>Prádlo z jemných tkanin jako akryl, viskóza a směsové tkaniny vyžadující šetrnější praní.</b> Normálně zašpiněné.
Vlna/hedvábí	<p><b>Vlna vhodná k praní v pračce, ručně prané vlněné prádlo a ostatní prádlo</b> označené symbolem ručního praní.<sup>1)</sup>  <b>Woolmark Apparel Care - Zelená</b></p> <div data-bbox="445 954 822 1198" style="text-align: center;">  </div> <p>Prací program pro vlnu u této pračky schválila společnost Woolmark pro praní vlněných oděvů určených pro ruční praní za podmínky, že tyto oděvy se budou prát podle pokynů výrobce této pračky. Pokyny k sušení a další péči o prádlo naleznete na etiketě oděvů. M1361</p> <p>Ve Velké Británii, Irsku, Hong Kongu a Indii představuje symbol Woolmark certifikační ochrannou známku.</p>
<b>Parní program</b>	

Program	Popis programu
Pára	<p><b>Parní program pro bavlněné a syntetické prádlo.</b> Parní program lze použít na usušené<sup>2)</sup>, vyprané či jednou nošené prádlo. Tento program snižuje zmačkání a odstraňuje pachy<sup>3)</sup> a uvolňuje vlákna. Po dokončení programu prádlo co nejdříve vyndejte z bubnu. Po parním programu je žehlení bez námahy. Nepoužívejte žádný prací prostředek. V případě potřeby odstraňte skvrny praním nebo pomocí odstraňovače skvrn. Parní program neprovádí žádné hygienické cykly. Parní program nepoužívejte u těchto typů prádla:</p> <ul style="list-style-type: none"> <li>• Oděvy, které nejsou vhodné do bubnové sušičky.</li> <li>• Veškeré oděvy s plastovými, kovovými či dřevěnými doplňky apod.</li> </ul>
<b>Prací programy</b>	
20 min 3 kg	Lehce zašpiněné nebo jednou nošené <b>bavlněné a syntetické prádlo</b> .
Venkovní	<p> Nepoužívejte aviváž a ujistěte se, že v dávkovači pracího prostředku nejsou žádné zbytky aviváže.</p> <p><b>Venkovní oblečení, pracovní oděvy, sportovní oblečení, plyšové tkaniny, voděodolné a prodyšné bundy, bundy-blůzy s odnímatelnou fleecovou vložkou nebo vnitřní termoizolací.</b> Doporučená náplň prádla je 2.5 kg. Tento program lze také použít k obnově vodoodpudivých vlastností, protože je speciálně upraven pro tkaniny s hydrofobickým povlakem. Pro obnovu vodoodpudivých vlastností postupujte následovně:</p> <ul style="list-style-type: none"> <li>• Nasypte/nalijte prací prostředek do komory .</li> <li>• Nalijte speciální přípravek na obnovu vodoodpudivých vlastností tkanin do komory pro aviváž .</li> <li>• Snižte náplň prádla na 1 kg.</li> </ul> <p> Obnovení vodoodpudivých vlastností tkanin můžete dále vylepšit sušením v bubnové sušičce, když nastavíte sušicí program Venkovní (je-li k dispozici a pokud je v pokynech k péči o konkrétní oděv bubnové sušení povoleno).</p>
Džíný	<b>Džínové oblečení a žerzeje.</b> Normálně zašpiněné. Tento program provede šetrnou fázi máchání, která je navržena pro džínovinu, u které snižuje blednutí a nezpůsobuje usazování zbytků pracího prostředků na vláknech.



Program	Popis programu
Antialergický	<b>Bílé bavlněné prádlo.</b> Tento program odstraňuje mikroorganismy pomocí prací fáze s teplotou udržovanou nad 60 °C po několik minut. To pomáhá odstraňovat mikroby, bakterie, mikroorganismy a částice. Dodatečná fáze máchání zajišťuje řádné odstranění zbytků pracího prostředku a pylů/alergenů. Tímto způsobem je praní daleko účinnější.
Oplach	<b>Veškeré tkaniny s výjimkou vlněných a velmi jemných tkanin.</b> Program pro máchání a odstředění prádla. Výchozí rychlost odstředování je ta, která se používá u programů pro bavlněné prádlo. Snižte rychlost odstředování v závislosti na typu prádla. V případě potřeby nastavením funkce Extra máchání přidejte máchání. Při nízké rychlosti odstředování spotřebič provede šetrné máchání a krátké odstředění.
Vypouštění	<b>Veškeré tkaniny s výjimkou vlněných a velmi jemných tkanin.</b> Program pro vypouštění zbylé vody z bubnu.
Odstředění	<b>Veškeré tkaniny s výjimkou vlněných a velmi jemných tkanin.</b> Program pro odstředění prádla a vypouštění zbylé vody z bubnu. Výchozí rychlost odstředování je ta, která se používá u programů pro bavlněné prádlo. Snižte rychlost odstředování v závislosti na typu prádla.
Čištění pračky	<p>Program údržby s horkou vodou, který slouží k vyčištění a osvěžení bubnu a k odstranění nečistot, které mohou způsobovat zápach. Nejlepších výsledků dosáhnete, spustíte-li tento program jednou měsíčně. Před spuštěním tohoto programu vyjměte z bubnu všechny předměty. Do komory pro fázi praní nalijte nebo nasypejte chlorové bělidlo nebo čisticí prostředek pro pračky. <b>NEPOUŽÍVEJTE</b> oba prostředky dohromady.</p> <p> Po čištění bubnu spusťte další máchací program s prázdným bubnem a bez pracího prostředku, aby se odstranily veškeré zbytky bělidla.</p> <p> Tento program spusťte zejména tehdy, když se zobrazí hlášení <b>Doporučuje se čisticí cyklus</b>. Pokud čisticí program odložíte, hlášení se bude nadále zobrazovat při dalším použití spotřebiče, dokud program nebude spuštěn.</p>

1) Během tohoto programu se buben otáčí pomalu a praní je tak k prádlu šetrné. Může se zdát, že buben se neotáčí nebo že se neotáčí správně, ale to je u tohoto programu běžný jev.

2) Pokud nastavíte parní program u usušeného prádla, prádlo může být na konci programu vlhké. Rozložte prádlo a vysušte jej po dobu cca 10 minut.

3) Parní program neodstraní obzvláště intenzivní pachy.

## Teplota programu, maximální rychlost odstředování a maximální náplň

Program	Výchozí teplota Teplotní rozsah	Maximální rychlost odstředování Rozsah otáček odstředění	Maximální množ- ství prádla
OKOPower	30 °C 60 °C - 30 °C	1600 ot/min 1600 ot/min - 400 ot/min	5 kg
ColourPro	30 °C 30 °C - studená	1200 ot/min 1200 ot/min - 400 ot/min	9 kg
Bavlna	40 °C 95 °C - studená	1600 ot/min 1600 ot/min - 400 ot/min	9 kg
Bavlna úsporný	40 °C 60 °C - 40 °C	1600 ot/min 1600 ot/min - 400 ot/min	9 kg
Syntetika	40 °C 60 °C - studená	1200 ot/min 1200 ot/min - 400 ot/min	4 kg
Jemné	40 °C 40 °C - studená	1200 ot/min 1200 ot/min - 400 ot/min	4 kg
Vlna/hedvábí	40 °C 40 °C - studená	1200 ot/min 1200 ot/min - 400 ot/min	2 kg
Pára	-	-	1.5 kg
20 min 3 kg	30 °C 40 °C - 30 °C	1200 ot/min 1200 ot/min - 400 ot/min	3 kg
Venkovní	30 °C 40 °C - studená	1200 ot/min 1200 ot/min - 400 ot/min	2.5 kg <sup>1)</sup> 1 kg <sup>2)</sup>
Džíny	40 °C 60 °C - studená	1200 ot/min 1200 ot/min - 400 ot/min	9 kg
Antialergický	60 °C	1600 ot/min 1600 ot/min - 400 ot/min	9 kg
Oplach	-	1600 ot/min 1600 ot/min - 400 ot/min	9 kg



	Úspora času <sup>1)</sup>	Rychlost odstředívání	Máchání a pozdržení	Extra tichý	Úsporný <sup>2)</sup>	Skvrny <sup>3)</sup>	Předpírka	Namáčení	Extra máchání	S párou <sup>3)</sup>	Měkké Plus	Protí pomačkání	Úroveň napařování
20 min 3 kg	■												■
Venkovní		■	■						■				■
Džíny	■	■	■	■	■	■	■		■	■	■	■	■
Antialergický		■	■			■	■		■	■	■	■	■
Oplach		■	■						■				■
Vypouštění													
Odstředění		■											
Čištění pračky		■											

1) Pokud nastavíte nejkratší délku programu, doporučujeme snížit množství prádla. Spotřebič lze plně naložit, výsledky praní však mohou být méně uspokojivé.

2) Tato funkce není k dispozici u programů s teplotou nižší než 30 °C.

3) Tato funkce není k dispozici s teplotou nižší než 40 °C.

## 12. FUNKCE

### 12.1 Úvod



Když otevřete nabídku  **Více**, na displeji se zobrazí pouze funkce dostupné pro nastavený program.

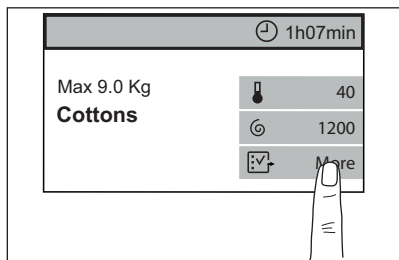

Pokud se na obrazovce shrnutí programu zobrazuje zkratka nějaké funkce, stačí na ni poklepat a přímo tak otevřít příslušnou dílčí nabídku funkce.

Chcete-li zapnout/vypnout funkci nebo otevřít dílčí nabídku funkce, poklepejte na lištu funkce.

Dílčí nabídku funkce opustíte opětovným poklepáním na lištu funkce.

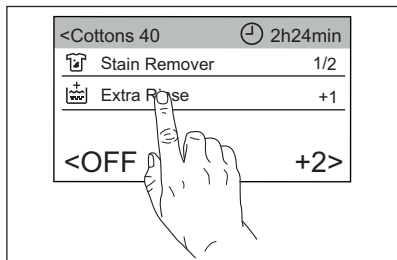

Na obrazovku shrnutí programu se vrátíte poklepnáním na lištu programu.

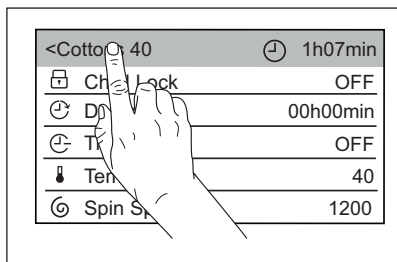

## 12.2 Dětská bezpečnostní pojistka

Díky této funkci můžete zabránit dětem, aby náhodně uvedly spotřebič do provozu.

Chcete-li **zapnout** tuto funkci:

- Poklepnáním na lištu **Dětská bezpečnostní pojistka** se spotřebič automaticky vrátí na obrazovku shrnutí programu a **zobrazí se** zkratka .



Tuto funkci lze zapnout:

- Po stisknutí tlačítka Start/Pauza: tlačítko Start/Pauza a dotyková obrazovka se vypnou. Spotřebič lze vypnout pomocí tlačítka Zap/Vyp.
- Před stisknutím tlačítka Start/Pauza: spotřebič nelze spustit.

 Spotřebič uchovává volbu této funkce po jeho vypnutí.

Chcete-li **vypnout** tuto funkci:



- Zkratku  podržte stisknutou po dobu tří sekund, dokud se **nepřestane zobrazovat**.

 Pokud se zkratka  zobrazuje, můžete tuto funkci **zapnout** poklepnáním na zkratku , aniž byste otevřeli nabídku **Další**. Viz oddíl „Zkratky“ kapitoly „Nastavení“.

## 12.3 Odložený start

Díky této funkci můžete odložit spuštění programu na příhodnější čas.

1. Poklepnáním na lištu **Odložený start** otevřete dílčí nabídku.
2. Posunutím lišty hodin a minut doprava nebo doleva nastavte odložený start.



Když se vrátíte na obrazovku shrnutí programu, ukazatel  a nastavený čas odloženého startu se zobrazují střídavě s ukazatelem  a délkou programu.

Po stisknutí tlačítka Start/Pauza spotřebič spustí odpočet a dvířka se zablokuje.

## 12.4 Úspora času

Pomocí této funkce můžete zkrátit délku programu (**VYP** = normální délka programu).

1. Poklepnáním na lištu **Úspora času** otevřete dílčí nabídku.
2. Posunutím lišty dílčí nabídky doprava nastavíte:
  - funkci **Krátký (Str.)**: je-li vaše prádlo normálně nebo lehce zašpiněné, může být vhodné zkrátit prací program.
  - funkci **Extra krátký (Max.)**: v případě menší náplně.

Když se vrátíte na obrazovku shrnutí programu, ukazatel  **Krátký** nebo  **Extra krátký** se zobrazí namísto ukazatele  a délka programu se aktualizuje.

## 12.5 Teplota

Po zvolení pracího programu spotřebič automaticky navrhne výchozí teplotu.

1. Poklepnáním na lištu **Teplota** otevřete dílčí nabídku.

2. Posunutím lišty dílčí nabídky nastavíte požadovanou teplotu.

**Studená** = Studené praní.

Když se vrátíte na obrazovku shrnutí programu, bude se zobrazovat nastavená teplota.

## 12.6 Rychlost odstředování

Když nastavíte program, spotřebič automaticky zvolí maximální rychlost odstředování.

1. Poklepáním na lištu **Rychlost odstředování** otevřete dílčí nabídku.
  2. Posunutím lišty dílčí nabídky doprava nebo doleva:
- **Snižíte rychlost odstředování;**



Na displeji se zobrazí pouze rychlosti odstředování dostupné se zvoleným programem.

- nebo **spustíte funkci Máchání a pozdržení;**

Když se vrátíte na obrazovku shrnutí programu, bude se zobrazovat ukazatel .

Nejede k vypuštění vody z posledního máchání, aby se prádlo nezmačkalo. Prací program skončí s vodou v bubnu a neprovede se fáze konečného odstředění.

Dvířka zůstanou zablokována. Buben se otáčí pravidelně, aby se snížilo zmačkání prádla. Před odblokováním dvířek je nutné vypustit vodu.

Stiskněte tlačítko **Start/Pauza**: spotřebič provede odstředovací fázi a vypustí vodu.

- nebo **spustíte funkci Extra tichý.** Když se vrátíte na obrazovku shrnutí programu, bude se zobrazovat ukazatel .

Všechny odstředovací fáze (průběžná a konečná) jsou potlačeny a program končí s vodou v bubnu. To pomáhá snížit zmačkání prádla.

Jelikož se jedná o velmi tichý program, je vhodný k použití v nočních hodinách, když jsou k dispozici levnější tarify elektřiny. U některých programů se máchání

provádějí s použitím většího množství vody.

Dvířka zůstanou zablokována.

Buben se otáčí pravidelně, aby se snížilo zmačkání prádla. Před odblokováním dvířek je nutné vypustit vodu.

Stiskněte tlačítko **Start/Pauza**: spotřebič provede pouze vypouštěcí fázi.



Spotřebič automaticky vypustí vodu po přibližně 18 hodinách.

## 12.7 Úsporný

Tuto funkci nastavte u lehce či běžně zašpiněného prádla praného při 30 °C nebo vyšších teplotách.

Poklepáním na lištu Úsporný funkci zapnete.

Spotřebič snižuje teplotu praní a prodlužuje dobu praní, aby dosáhl dobrých výsledků praní a úspory energie.

Když se vrátíte na obrazovku shrnutí programu, bude se zobrazovat zkratka



## 12.8 Skvrny

1. Poklepáním na lištu **Skvrny** otevřete dílčí nabídku.
  2. Poklepejte na lištu funkce, kterou chcete nastavit:
- **Skvrny**  
Volbou této funkce nastavíte předběžné ošetření silně zašpiněného prádla pomocí odstraňovače skvrn. Nalijte odstraňovač skvrn do komory . Odstraňovač skvrn je předmíchaný a ohřátý s pracím prostředkem, aby se zlepšila jeho účinnost.



Tato funkce může prodloužit délku programu.



Tato funkce není k dispozici u programů s teplotou nižší než 40 °C.

- **Předpirka**  
Pomocí této funkce přidáte před fázi praní fázi předpirky při 30 °C.

Tato funkce se doporučuje u silně zašpiněného prádla, obzvláště obsahuje-li písek, prach, bahno nebo jiné pevné částice.

**i** Vložte prací prostředek pro předpírku v dávkovací odměrce/ kuličce do bubnu.

**i** Tato funkce může prodloužit délku programu.

#### • **Namáčení**

Tuto funkci použijte u silně zašpiněných oděvů. Spotřebič nechá před praním prádlo namáčet přibližně půl hodiny při teplotě 30 °C.

Když se vrátíte na obrazovku shrnutí programu, bude se zobrazovat zkratka .

## 12.9 Extra máchání



S touto funkcí můžete přidat až trojí máchání podle zvolených pracích programů.

Vhodné pro osoby alergické na prací prostředky a citlivou pokožkou.

1. Poklepáním na lištu **Extra máchání** otevřete dílčí nabídku funkce.
2. Posunutím lišty napravo přidáte 1, 2 nebo 3 další máchání (**VYP** = žádné další máchání).

Když se vrátíte na obrazovku shrnutí programu, bude se zobrazovat zkratka . Počet teček udává počet zvolených dalších máchání.

**i** Tato funkce prodlouží délku programu.

**i** Pokud je jako výchozí funkce nastaveno Extra máchání a vy jste zvolili kompatibilní prací program, na dotykové obrazovce se zobrazí . V takovém případě lze nastavením funkce Extra máchání přidat pouze jedno máchání .

## 12.10 S párou

Tato funkce přidává parní fázi následovanou krátkou fází proti zmačkání na konci pracího programu.

Parní fáze snižuje zmačkání tkaniny a usnadňuje žehlení.

Poklepáním na lištu **S párou** zapnete funkci (stav **ZAP**).

**i** Tato funkce může prodloužit délku programu.

**i** Malá náplň prádla pomáhá s dosažením lepších výsledků.

Když se vrátíte na obrazovku shrnutí programu, bude se zobrazovat zkratka .

## 12.11 Měkké Plus

Nastavte funkci Měkké Plus k optimalizaci dávkování aviváže a zlepšení měkkosti prádla.

Doporučuje se zapnout, když používáte aviváž a zejména když je buben plný a prádlo je velmi zašpiněné.

**i** Tato funkce lehce prodlouží délku programu.

Poklepáním na lištu Měkké Plus zapnete funkci (stav **ZAP**).

Když se vrátíte na obrazovku shrnutí programu, bude se zobrazovat zkratka .

## 12.12 Proti pomačkání

Je-li nastavena tato funkce, na konci programu buben provádí asi 30 minut mírné pohyby s cílem změkčit prádlo.

Poklepáním na lištu **Proti pomačkání** zapnete funkci (stav **ZAP**).

Když se vrátíte na obrazovku shrnutí programu, bude se zobrazovat zkratka .

## 12.13 Úroveň napařování

Pomocí této funkce můžete změnit úroveň páry v závislosti na velikosti náplně prádla.

1. Poklepáním na lištu **Úroveň napařování** otevřete dílčí nabídku.
2. Posunutím seznamu doprava nebo doleva nastavte jednu ze tří úrovní:
  - **Minimální**
  - **Střední**
  - **Maximální**

 Tuto funkci lze použít pouze spolu s programem **Pára**.

## 12.14 ☆ Paměť

Pomocí této funkce lze uložit dva nejčastěji používané prací programy.

Slouží k **uložení** vašich oblíbených programů:

1. Nejprve nastavte prací program a požadované funkce.
2. Poklepáním na lištu **Paměť** otevřete dílčí nabídku.
3. Poklepáním na **Paměť 1** nebo **Paměť 2** uložíte nastavený program. Stav se bude měnit od **Prázdný k Používá se**.

Když se vrátíte na obrazovku se seznamem programů, vedle názvu programu se při jeho nastavení zobrazí **M1** nebo **M2**.

 Poté se při každém zapnutí spotřebiče programy **M1** a/ nebo **M2** zobrazí mezi prvními pěti programy, které spotřebič automaticky navrhne, a můžete je nastavit přímo na obrazovce se seznamem programů.

		⌚ 1h07min
Settings		
Cottons		🌡 40
<b>Cottons</b>	<b>M1</b>	🌀 1200
Cottons Eco		
Synthetics		📄 More

Chcete-li **změnit** uložený program:

1. Nejprve nastavte prací program a požadované funkce.
2. Poklepáním na lištu **Paměť** otevřete dílčí nabídku.
3. Pokleptejte na lištu **Paměť 1** nebo **Paměť 2** se stavem **Používá se**. Zobrazí se hlášení s dotazem, zda chcete odstranit nebo nahradit uložený program.
4. Pokleptejte na **Nahradit**.

Chcete-li **zrušit** uložený program:

1. Poklepáním na lištu **Paměť** otevřete dílčí nabídku.
2. Pokleptejte na lištu **Paměť 1** nebo **Paměť 2**. Zobrazí se hlášení s dotazem, zda chcete odstranit nebo nahradit uložený program.
3. Pokleptejte na **Prázdný**. **M1** nebo **M2** se již na obrazovce se seznamem programů nebude zobrazovat.

## 12.15 📶 Režim spuštění na dálku

 Spuštění na dálku je k dispozici poté, co dokončíte stažení a instalaci aplikace a bezdrátové připojení pračky. Viz pokyny v části „Nastavení připojení Wi-Fi“.

Pomocí této funkce můžete spustit prací program na dálku.

Poklepáním na lištu **Režim spuštění na dálku** funkci zapnete.

Když se vrátíte na obrazovku shrnutí programu, bude se zobrazovat zkratka 📶 a dvířka budou zablokována.

 Je-li zapnutá funkce **Režim spuštění na dálku**, funkce pohotovostního režimu **nevpne** spotřebič.

# 13. DENNÍ POUŽÍVÁNÍ



**VAROVÁNÍ!**  
Viz kapitoly o bezpečnosti.



## 13.1 Použití snímačů hmotnosti

- i** Aby byla zajištěna správná funkce snímače hmotnosti, bubnen musí být při spuštění spotřebiče prázdný. Nastavte program **PŘEDTÍM**, než vložíte prádlo do bubny.

## 13.2 Před zapnutím spotřebiče

1. Ujistěte se, že je zástrčka zapojená do síťové zásuvky.
2. Zkontrolujte, zda je vodovodní kohoutek otevřený.

## 13.3 Zapnutí spotřebiče a nastavení programu

Stisknutím tlačítka **Zap/Vyp** zapnete spotřebič.

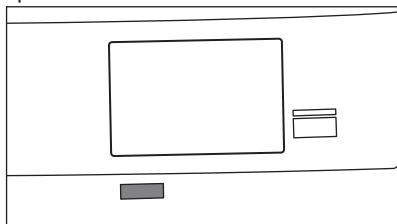

Zazní krátký zvukový signál (je-li zapnutý). Jako výchozí program nabízí spotřebič program **Bavlna**. Kontrolka tlačítka **Start/Pauza** bliká.

## 13.4 Funkce pohotovostního režimu

Funkce pohotovostního režimu spotřebič automaticky vypne za účelem snížení spotřeby energie, když:

- Spotřebič nepoužíváte po dobu pěti minut předtím, než stisknete tlačítko **Start/Pauza** a spotřebič zapnete. Stisknutím tlačítka **Zap/Vyp** opětovně zapnete spotřebič.
- Po pěti minutách od konce pracího programu. Stisknutím tlačítka **Zap/Vyp** opětovně zapnete spotřebič. Na displeji se zobrazí délka posledního zvoleného programu.

Otočením voliče programu nastavte nový program.

- i** Pokud jste nastavili program nebo funkci, která končí s vodou v bubnu, funkce pohotovostního režimu **nevypne** spotřebič a nepřipomene vám, abyste vypustili vodu.

- i** Je-li zapnutá funkce **Režim spuštění na dálku**, funkce pohotovostního režimu **nevypne** spotřebič.

## 13.5 Nastavení programu

1. Pootočte voličem programů na volbu požadovaného programu.

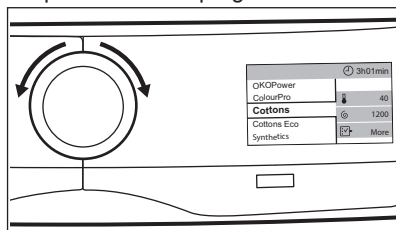

Nebo v okně souhrnu programu se pohybem poklepáním na název programu vraťte do okna se seznamem programů a procházením seznamu programů nahoru či dolů nastavte požadovaný program.

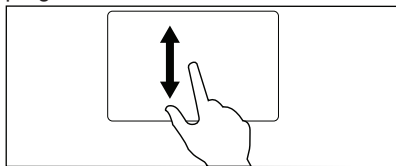

2. Po několika sekundách se na obrazovce zobrazí shrnutí programu s údaji o maximální náplni, výchozí teplotě, maximální rychlosti odstředování a délce programu.
3. Poklepáním na lištu **Teplota** můžete změnit teplotu vody.
4. Poklepáním na lištu **Rychlost odstředování** můžete změnit rychlost odstředování nebo nastavit funkci **Máchnání a pozdržení** nebo **Extra tichý**.

5. Poklepáním na **Více** můžete otevřít nabídku dalších dostupných funkcí a nastavit jednu či více z nich.

Poté se zkratky nastavených funkcí zobrazí na obrazovce souhrnu programu.

### 13.6 Vkládání prádla

1. Otevřete dvířka spotřebiče.  
Zobrazí se okno snímače hmotnosti.



2. Prádlo před vložením do bubnu protřepte.  
3. Vložte prádlo do bubnu kus po kuse. Hmotnost prádla se na displeji aktualizuje v krocích po 0,5 kg a odpovídajícím způsobem se aktualizuje také délka programu, když se vrátíte na obrazovku shrnutí programu.

**i** Vložíte-li do bubnu více prádla než je maximální zátěž, na displeji se zobrazí hlášení, že doporučená hmotnost prádla byla překročena. Prádlo můžete stále vyprat, ale zvýší se spotřeba energie a vody. Abyste dosáhli nejlepší spotřeby a kvality praní, odeberte některé přebytečné kusy prádla. Indikace přetížení se zobrazuje pouze u programů, jejichž maximální zatížení je nižší než je maximální zatížení spotřebiče.

4. Zavřete dvířka. Ujistěte se, že mezi těsněním a dvířky nezůstane žádné prádlo. Hrozí nebezpečí úniku vody nebo poškození prádla.

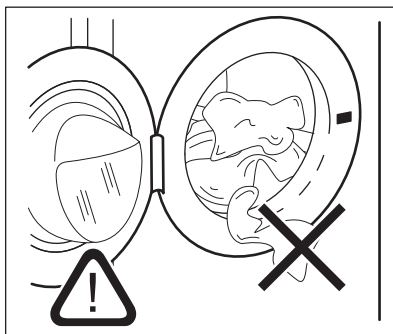

5. Pokud jste již nastavili **Typ pracího prostředku 1** nebo **Typ pracího prostředku 2** s průměrným doporučeným množstvím pro typ pracího prostředku, který používáte, spotřebič doporučí nasypat či nalít dané množství pracího prostředku.

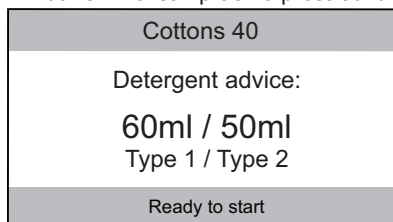

Viz oddíl „Množství pracího prostředku“ kapitoly „Nastavení“.

**i** Pokud po zavření dvířek změníte prací program, na displeji se může zobrazit hlášení, že náplň prádla nyní přesahuje maximální doporučenou hmotnost pro nový program: otevřete dvířka a vyjměte několik kusů prádla.

### 13.7 Plnění pracího prostředku a přísad

**i** Doporučujeme však nepřekračovat maximální vyznačené množství (**MAX**).

1. Otevřete dávkovač pracího prostředku.

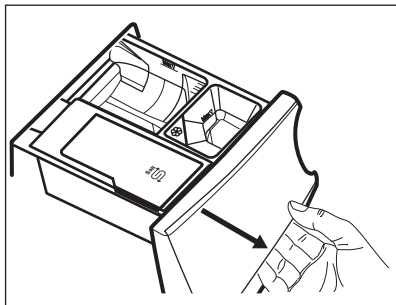

2. Práškový prací prostředek naplňte do komory . Pokud používáte tekutý prací prostředek, viz „Plnění tekutého pracího prostředku“.

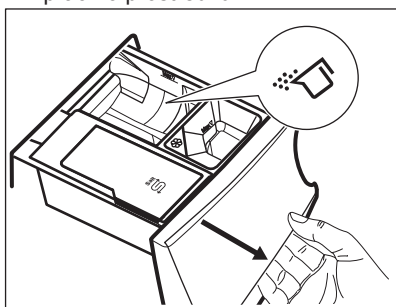

3. V případě potřeby nalijte aviváž do komory .

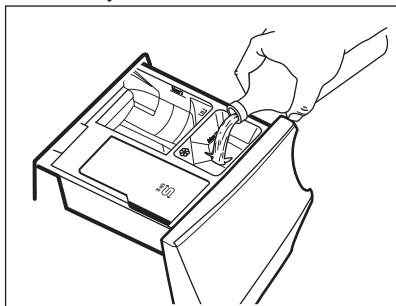

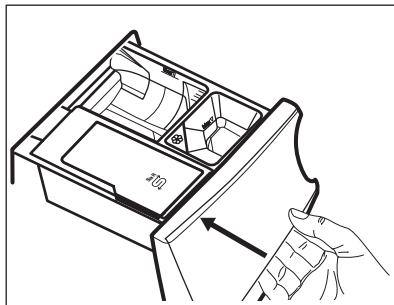

4. Zavřete dávkovač pracího prostředku.

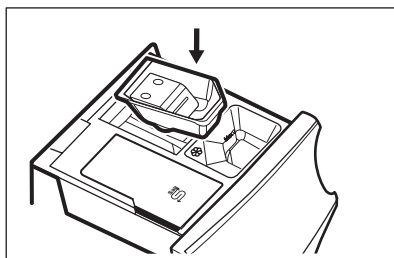

## Plnění tekutého pracího prostředku

1. Vložte správnou nádobu na tekutý prací prostředek.



2. Nalijte tekutý prací prostředek do komory .

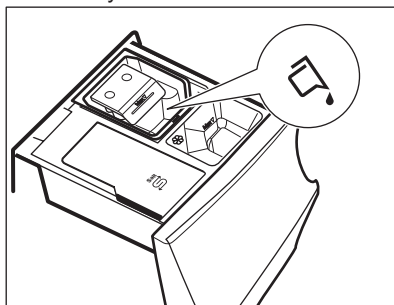





3. Zavřete dávkovač pracího prostředku.

## 13.8 Spuštění programu

1. Stisknutím tlačítka **Start/Pauza** program spustíte. Příslušná kontrolka přestane blikat a svítí. Dvířka jsou zablokováná.

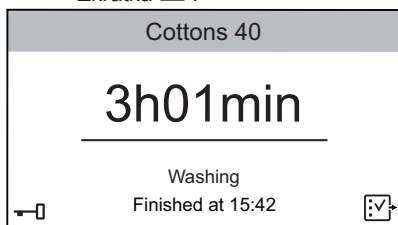

Zobrazí se okno s popisem probíhajícího programu, kde se zobrazuje:

- Název programu.
- Čas zbývající do konce programu.
- Stavová lišta.
- Nejprve fáze ProSense a poté fáze probíhajícího programu.
- Ukazatel . Pokud se zobrazuje, stále program zastavit a přidat prádlo.
- Ukazatel zablokování dvířek , když se ukazatel  přestane zobrazovat.
- Odhadovaná doba konce programu.
- Zkratka .



Před naplněním spotřebiče vodou může krátce pracovat vypouštěcí čerpadlo.

2. V případě potřeby poklepnáním na  otevřete seznam funkcí a zapnete funkci **Dětská bezpečnostní pojistka**. Viz oddíl „Dětská bezpečnostní pojistka“ kapitoly „Funkce“.

Zobrazí se zkratka . Stisknutím tlačítka  na asi tři sekundy vypnete funkci **Dětská bezpečnostní pojistka**.

## Spuštění programu s odloženým startem

1. Stisknutím tlačítka **Start/Pauza** program spustíte.

Příslušná kontrolka přestane blikat a svítí.

Dvířka jsou zablokována.

Spotřebič spustí odpočet a dvířka se zablokují.

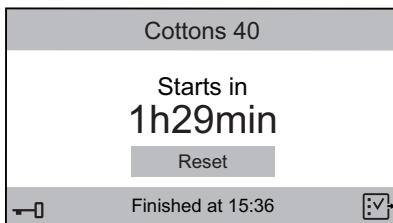

2. Poklepnáním na **Reset** zrušíte odložený start a poté stisknete tlačítko **Start/Pauza** nebo vyčkejte na dokončení odpočtu.

Program se normálně spustí.



Na konci odpočtu se spustí detekce ProSense.



V průběhu programu budou na displeji zobrazeny údaje o každé probíhající fázi (např. praní, máchání atd.).

## 13.9 Detekce náplně ProSense

Po stisknutí tlačítka **Start/Pauza**:

1. Funkce ProSense spustí detekci náplně prádla a vypočítá reálnou délku programu. Na displeji se zobrazí hlášení **Probíhá úprava programu podle aktuální náplně**. Spotřebič automaticky upravuje délku programu podle náplně, aby bylo dosaženo skvělých výsledků praní za co nejkratší možnou dobu. Délka programu se může zvýšit nebo snížit.
2. Po přibližně 20 minutách se na displeji zobrazí nová délka programu, předpokládaná doba programu a informace o probíhající fázi.



Detekce ProSense se provádí pouze u kompletních pracích programů.

## 13.10 Přerušování programu a změna funkcí

Při spuštěném programu můžete změnit pouze určité funkce:

1. Stisknete tlačítko **Start/Pauza**. Příslušná kontrolka začne blikat.
2. Poklepnáním na  změníte funkce.

V seznamu funkcí budou aktivní pouze dostupné funkce.

3. Stiskněte opět tlačítko **Start/Pauza**. Prací program pokračuje a délka programu se může změnit.

### 13.11 Zrušení probíhajícího programu

1. Stisknutím tlačítka **Zap/Vyp** zrušíte program a vypnete spotřebič.
2. Stisknutím tlačítka **Zap/Vyp** opětovně zapnete spotřebič.

Nyní můžete zadat nový prací program.

**i** Pokud již byla provedena fáze ProSense a již započalo napouštění vody, nový program se spustí **bez zopakování fáze ProSense**. Voda a prací prostředek nebudou vypuštěny, aby se zabránilo plýtvání.

### 13.12 Otevření dvířek

**i** Pokud je teplota a hladina vody v bubnu příliš vysoká nebo se buben stále otáčí, nelze dvířka otevřít.

**i** Pokud se zobrazuje : teplota a hladina vody není vysoká a stále lze otevřít dvířka a přidat prádlo.

Zatímco probíhá program nebo odpočet odloženého startu, dvířka spotřebiče jsou zablokována.

1. Stiskněte tlačítko **Start/Pauza**. Na displeji se přestane zobrazovat příslušný ukazatel zablokování dvířek.
2. Otevřete dvířka spotřebiče. V případě potřeby vložte nebo vyjměte prádlo.
3. Zavřete dvířka a stiskněte tlačítko **Start/Pauza**.

Program nebo odpočet odloženého startu bude pokračovat.

### 13.13 Konec programu

Po dokončení programu se spotřebič automaticky zastaví. Zazní zvuková signalizace (pokud je zapnutá).

Na displeji se zobrazuje, že program je dokončen, a zobrazuje se hodnota **0h00min**.

Kontrolka tlačítka **Start/Pauza** zhasne.

Dvířka se odblokují a ukazatel  zhasne.

1. Stisknutím tlačítka **Zap/Vyp** vypnete spotřebič.

Po pěti minutách od konce programu funkce úspory energie spotřebič automaticky vypne.



**i** Při opětovném zapnutí spotřebiče se na displeji zobrazí konec posledně nastaveného programu. Otočením voliče programu nastavte nový program.

2. Vyjměte prádlo ze spotřebiče.
3. Zkontrolujte, zda je buben prázdný.
4. Nechte dvířka a zásuvku dávkovače pracího prostředku lehce otevřené, abyste zabránili vzniku plísní a nepříjemných pachů.
5. Zavřete vodovodní kohoutek.

### 13.14 Vypouštění vody po dokončení programu

Pokud jste zvolili program nebo funkci, která nevypustí vodu z posledního máchání, program se dokončí, ale:

- Na displeji se zobrazí **0 min** a tlačítko **Start/Pauza** začne blikat.
- Buben se stále pravidelně otáčí, aby se zabránilo zmačkání prádla.
- Ukazatel  se stále zobrazuje a dvířka zůstávají zablokována.
- Před otevřením dvířek je nutné vypustit vodu:

1. Stiskněte tlačítko **Start/Pauza**:
  - Pokud jste nastavili , spotřebič vypustí vodu a odstředí prádlo.
  - Pokud jste nastavili , spotřebič pouze vypustí vodu.
2. V případě potřeby změňte rychlost odstředování navrhovanou spotřebičem: stisknutím tlačítka **Start/Pauza** přerušte program; poklepejte na  a poté na lištu **Rychlost odstředování**.

- Po dokončení programu a zhasnutí ukazatele zablokování dvířek  můžete dvířka otevřít.
- Stisknutím tlačítka **Zap/Vyp** na několik sekund vypnete spotřebič.

 Spotřebič každopádně automaticky vypustí vodu po přibližně 18 hodinách.

## 14. NASTAVENÍ

### 14.1 Úvod

- Když jste na obrazovce shrnutí programu, na obrazovku se seznamem programů se vrátíte pouhým poklepáním na obrazovku.
- Posunováním nahoru a dolů vyhledejte v seznamu **Nastavení**.

Spin	
Machine Clean	
<b>Settings</b>	
OKOPower	
ColourPro	

- Poklepáním na zkratku  otevřete nabídku nastavení.
- Procházením seznamu nastavení nahoru či dolů vyhledejte nastavení, které chcete změnit.

### 14.2 ⌚ Nastavení hodin

Změna času:

- Poklepáním na lištu **Nastavení hodin** otevřete dílčí nabídku.
- Posunutím lišty minut a hodin doprava nebo doleva nastavte aktuální čas.

< Programmes		Info
 Set Clock		01h00min
< 24	01 <sup>h</sup>	02 >
< 59	00 <sup>min</sup>	01 >

- Poklepáním na lištu **Nastavení hodin** se vrátíte na seznam nastavení spotřebiče nebo se poklepáním na lištu **Programy** vraťte na obrazovku shrnutí programu.

### 14.3 🗣️ Nastavení jazyka

Pro změnu jazyka:

- Poklepejte na lištu **Jazyk**.
- Procházením seznamu jazyků nahoru a dolů vyhledejte požadovaný jazyk a podržte jej stisknutý.

Back	Language
Svenska	SV
Deutsch	DE
English	EN
Italiano	IT
Francais	FR

- Obrazovka se automaticky vrátí na seznam nastavení. Poklepáním na lištu **Programy** se vrátíte na obrazovku shrnutí programu.

### 14.4 ☀️ Displej jas

Jas displeje můžete regulovat prostřednictvím 5 stupňů jasu.

Ke změně jasu displeje:

- Poklepejte na lištu **Displej jas**.
- Posunutím lišty stupně jasu doprava nebo doleva nastavte požadovanou hodnotu.

< Programmes		Info
 Display Brightness		4
< 3	4	5 >

- Poklepáním na lištu **Displej jas** se vrátíte na seznam nastavení spotřebiče nebo se poklepáním na lištu **Programy** vraťte na obrazovku shrnutí programu.



## 14.5 Bzučák na konci programu

Na konci programu zazní bzučák.

Chcete-li **vypnout** bzučák nebo **změnit** jeho délku:

1. Poklepejte na lištu **Bzučák na konci programu**.
2. Posunutím lišty doprava nebo doleva nastavte požadovanou hodnotu:
  - **VYP**
  - **Krátký**
  - **Střední**
  - **Dlouhý**
3. Poklepáním na lištu **Bzučák na konci programu** a poté na lištu **Programy** se vrátíte na obrazovku shrnutí programu.

Je-li zapnutá funkce Bzučák na konci programu, na obrazovce se zobrazí

zkratka  (bzučák zapnutý) nebo  (bzučák vypnutý). Viz oddíl „Zkratky“ této kapitoly.



## 14.6 Tvrdost vody



Chcete-li se dozvědět, jak nastavit správný stupeň tvrdosti vody, pozorně si přečtěte kapitolu „Změkčovač vody (Technologie SoftWater)“.

Pro změnu tvrdosti vody:

1. Poklepejte na lištu **Tvrdost vody**.
2. Správný stupeň tvrdosti vody nastavíte posunutím lišty doprava nebo doleva.

<Programmes	Info
 Buzzer	OFF
 Water Hardness	6
<span>&lt;5</span> <b>6</b> <span>7&gt;</span>	



3. Poklepáním na lištu **Nastavení hodin** se vrátíte na seznam nastavení spotřebiče nebo se poklepáním na lištu **Programy** vraťte na obrazovku shrnutí programu.

## 14.7 Extra máchání - výchozí

S touto funkcí můžete při každém zapnutí spotřebiče a volbě kompatibilního programu trvale zapnout dvě přídatná máchání.

Chcete-li **zapnout/vypnout** tuto funkci:

1. Poklepejte na lištu **Extra máchání - výchozí** (stav **ZAP**).
2. Poklepáním na lištu **Programy** se vrátíte na obrazovku shrnutí programu.

Je-li zapnutá funkce **Extra máchání - výchozí**, na obrazovce se zobrazí  a nastavením funkce Extra máchání bude možné přidat pouze jedno máchání .

Je-li zapnutá funkce **Extra máchání - výchozí**, na obrazovce se zobrazí také zkratka . Viz oddíl „Zkratky“ této kapitoly.

## 14.8 Měkké Plus - výchozí

Nastavte funkci **Měkké Plus - výchozí** k optimalizaci dávkování aviváže a zlepšení měkkości prádla. Funkce **Měkké Plus** zůstane trvale zapnutá.

Doporučuje se zapnout, když používáte aviváž a zejména když je buben plný a prádlo je velmi zašpiněné.



Tato funkce lehce prodlouží délku programu.

Chcete-li **zapnout/vypnout** tuto funkci:

1. Poklepejte na lištu **Měkké Plus - výchozí** (stav **ZAP**).
2. Poklepáním na lištu **Programy** se vrátíte na obrazovku shrnutí programu.

Je-li funkce **Měkké Plus - výchozí** zapnutá, při nastavení kompatibilního programu se bude zobrazovat zkratka .

## 14.9 Množství pracího prostředku

Prostřednictvím tohoto nastavení můžete uložit průměrné množství pracího

prostředku, které je doporučeno na obalu pracího prostředku, a spotřebič vás tak informuje o potřebném množství pracího prostředku pro vaše programy.

Lze nastavit dva typy pracího prostředku: např. hodnota zadaná pro **Typ pracího prostředku 1** se může týkat práškového pracího prostředku a hodnota zadaná pro **Typ pracího prostředku 2** pak tekutého pracího prostředku.

1. Poklepejte na Množství pracího prostředku.
2. Poklepejte na lištu **Typ pracího prostředku 1** nebo **Typ pracího prostředku 2**.

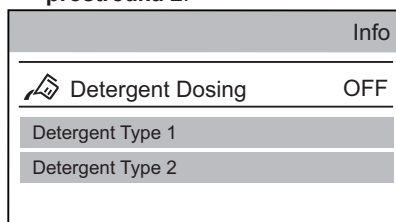

3. Posunutím lišty doprava nebo doleva nastavte průměrné množství pracího prostředku v ml podle hodnoty doporučené na obalu prostředku.

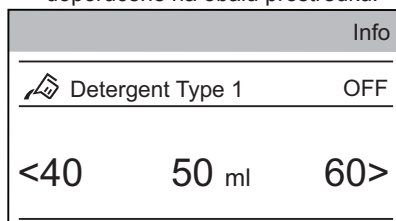

4. Poklepáním na lištu **Množství pracího prostředku** se vrátíte na seznam nastavení spotřebiče nebo se poklepáním na lištu **Programy** vraťte na obrazovku shrnutí programu.

## 14.10 Změkčovač vody



Pozorně si přečtete kapitulu „Technologie změkčovače vody (SoftWater)“.

Pomocí tohoto nastavení můžete určit, kdy se má funkce změkčovače vody spustit:

1. Poklepejte na lištu **Změkčovač vody**.

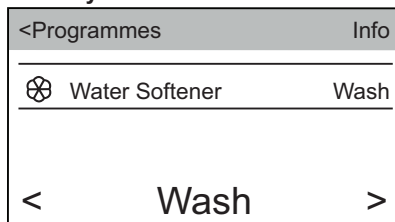

2. Nastavení provedte posunutím lišty dílčí nabídky doprava nebo doleva:
  - **VYP:** funkce změkčovače vody je vypnutá.
  - **Praní:** funkce změkčovače vody je spuštěná pouze během praní (nastavení z výroby).
  - **Praní a máchání:** funkce změkčovače vody je spuštěná během praní a máchání.



Toto nastavení zvýší spotřebu soli.

3. Poklepáním na lištu **Změkčovač vody** se vrátíte na seznam nastavení spotřebiče nebo se poklepáním na lištu **Programy** vraťte na obrazovku shrnutí programu.

## 14.11 Obsluha

Tato oblast je vyhrazena pro autorizovaný servis.

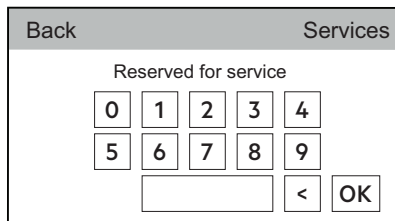



## 14.12 Zkratky

Pomocí tohoto nastavení můžete přenést zkratky zobrazené na obrázku na obrazovku shrnutí.

Spuštění zkratky:

1. Poklepáním na lištu **Zkratky** otevřete seznam dostupných zkratk.



<Back	Shortcuts	
	Child Lock	OFF
	Extra Rinse Shortcut	OFF
	Buzzer Shortcut	OFF

2. Poklepejte na lištu požadované zkratky či zkratek a změňte jejich stav na **ZAP**.
3. Poklepáním na **<Zpět** se vrátíte na seznam nastavení spotřebiče a poklepáním na **Programy** se vrátíte na obrazovku shrnutí.

Zkratka se zobrazí v dolní části.

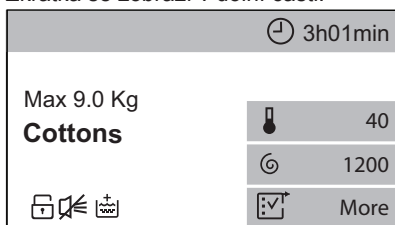

Zkratka  se zobrazí, když je zapnutá příslušná funkce.

### 14.13 Informace o spotřebiči

Zde naleznete krátký popis všech programů, funkcí a nastavení.

K vyhledání požadovaného popisu, např.:

1. Poklepejte na lištu **Informace o spotřebiči**.
2. Poklepejte na lištu **1. Programy**.
3. Poklepejte na lištu **Bavlna** a zobrazí se odpovídající popis.

### 14.14 Nastavení z výroby

**Nastavení z výroby** obnoví původní nastavení z výroby.

Chcete-li se vrátit k nastavení z výroby:

1. Poklepejte na lištu **Nastavení z výroby**.

Zobrazí se toto okno.

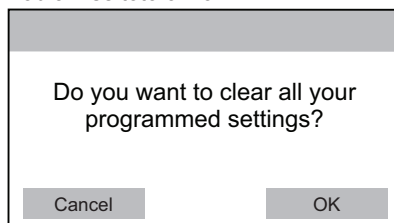

2. Poklepáním na **OK** se vraťte k nastavení z výroby nebo poklepáním na **Zrušit** zachovejte aktuální nastavení.

## 15. TIPY A RADY



### VAROVÁNÍ!

Viz kapitoly o bezpečnosti.

### 15.1 Vkládání náplně prádla

- Prádlo rozdělte na: bílé, barevné, syntetické, jemné a vlněné.
- Řiďte se pokyny na etiketách praného prádla.
- Neperte současně bílé a barevné prádlo.
- Některé barevné oblečení může během prvního praní pouštět barvu. Doporučujeme proto, abyste jej při několika prvních praních prali odděleně.

- Zapněte knoflíky polštářů, zatáhněte zipy, zapněte háčky a patenty. Svažte pásy.
- Vyprázdněte kapsy a jednotlivé kusy prádla rozložte.
- Vícevrstvé tkaniny, vlněné prádlo a prádlo s potiskem či obrázky obraťte naruby.
- Odolné skvrny předem ošetřete.
- Silně zašpiněné skvrny vyperte pomocí speciálního pracího prostředku.
- U záclon postupujte opatrně. Odstraňte háčky a záclony vložte do pracího pytle nebo povlečení na polštář.
- Neperte nezaobroubené prádlo nebo prádlo, které se zatrhává.

- Při praní malých nebo jemných kusů prádla používejte prací pytel (např. podprsenky s kovovými kosticemi, opasky, punčochové kalhoty apod.).
- Velmi malá náplň prádla může způsobit problémy s vyvážením během fáze odstředování, což vede k nadměrným vibracím. Pokud k tomu dojde:
  - a. přerušte program a otevřete dvířka (viz kapitola „Denní používání“);
  - b. ručně rozložte prádlo rovnoměrně ve vaně spotřebiče;
  - c. stiskněte tlačítko Start/Pauza. Odstředovací fáze bude pokračovat.

## 15.2 Odolné skvrny

U některých skvrn voda a prací prostředek nestačí.

Takovéto skvrny doporučujeme předem ošetřit před vložením příslušných kusů prádla do spotřebiče.

K dispozici jsou speciální odstraňovače skvrn. Použijte speciální odstraňovač skvrn vhodný pro daný druh skvrny a tkaniny.

## 15.3 Prací prostředky a ostatní přípravky

- Používejte výhradně prací prostředky a ostatní přípravky určené speciálně pro pračky:
  - práškové prací prostředky pro všechny druhy tkanin, s výjimkou

jemných tkanin. Pro bílé prádlo a dezinfekci prádla použijte nejlépe práškové prací prostředky obsahující bělidlo.

- tekuté prací prostředky, přednostně pro prací programy s nízkou prací teplotou (max. 60 °C), pro všechny druhy tkanin nebo speciální prací prostředky pouze pro vlnu.
- Nemíchejte různé typy pracích prostředků.
- Abyste chránili životní prostředí, nepoužívejte větší než doporučené množství pracího prostředku.
- Řiďte se pokyny na balení pracích prostředků a ostatních přísad, aniž byste překročili vyznačené maximální množství (**MAX**).
- Používejte doporučené prací prostředky odpovídající druhu a barvě tkanin, teplotě pracího programu a míře zašpinění.

## 15.4 Ekologické rady

- Běžně zašpiněné prádlo perte pomocí programu bez předpírky.
- Vždy spouštějte prací program s maximální možnou náplní prádla.
- Když předem ošetříte skvrny, můžete použít odstraňovač skvrn, když nastavíte program s nízkou teplotou.
- Pro použití správného množství pracího prostředku viz množství navrhovaná výrobcem pracího prostředku.

# 16. ČIŠTĚNÍ A ÚDRŽBA



### VAROVÁNÍ!

Viz kapitoly o bezpečnosti.



### POZOR!

Kovové plochy nečistěte pomocí prostředků na bázi chlóru.

## 16.1 Čištění vnějších ploch

Spotřebič čistěte pouze pomocí jemného mycího prostředku a vlažné vody. Všechny plochy důkladně osušte.



### POZOR!

Nepoužívejte alkohol, rozpouštědla ani chemické výrobky.

## 16.2 Odstraňování vod. kamene

**i** Pokud používáte pravidelně sůl k aktivaci technologie Technology, postup odstraňování vodního kamene popsany v tomto odstavci není zapotřebí.

**i** Pokud je tvrdost vody ve vaší oblasti vysoká či střední, doporučujeme používat odvápnovací prostředek určený pro pračky.

Pravidelně kontrolujte usazování vodního kamene v bubnu.

Běžné prací prostředky již obsahují přípravky na změkčování vody, přesto však doporučujeme občas spustit program s prázdným bubnem a přípravkem na odstraňování vodního kamene.

**i** Vždy dodržujte pokyny uvedené na balení těchto výrobků.

## 16.3 Údržbové praní

Opakované a dlouhodobé používání nízkoteplotních a krátkých programů může způsobit usazování pracího prostředku, zbytků vláken, bakteriální růst a tvorbu biologického povlaku uvnitř bubnu a vany. To může vést ke vzniku nepříjemných zápachů a plísní.

K eliminaci těchto nánosů a hygienickému vyčištění vnitřních částí spotřebiče provádějte údržbové praní po zhruba 60 cyklech, zejména pokud se na displeji zobrazí hlášení **Doporučuje se čistící cyklus**:

1. Vyjměte všechno prádlo z bubnu.
2. Spusťte program **Čištění pračky** popsany v části „Programy“.

**i** Pokud čistící program odložíte, hlášení se bude nadále zobrazovat při dalším použití spotřebiče, dokud program nebude spuštěn.

## 16.4 Těsnění dvířek

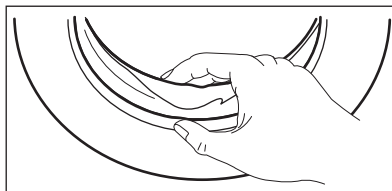

Pravidelně kontrolujte těsnění a odstraňte všechny předměty zachycené uvnitř.

## 16.5 Čištění bubnu

Pravidelně kontrolujte buben, zda se na něm netvoří stopy rzi.

K úplnému vyčištění:

1. Vyčistěte buben pomocí speciálního přípravku na nerezovou ocel.

**i** Vždy dodržujte pokyny uvedené na balení těchto výrobků.

2. Spusťte krátký program pro bavlnu s vysokou teplotou, prázdným bubnem a malým množstvím pracího prostředku, abyste vypláchli jakékoliv zbytky.

## 16.6 Čištění dávkovače pracího prostředku a komory pro sůl

**i** Před čištěním se ujistěte, že jsou všechny komory prázdné.

Abyste zabránili možnému usazování suchého pracího prostředku, chuchvalců aviváže nebo tvorbě plísní v zásuvce pracího prostředku nebo znečištění soli v komoře pro sůl, jednou za čas proveďte následující čištění:

1. Otevřete zásuvku. Zatlačte západku podle vyobrazení a zásuvku vytáhněte.

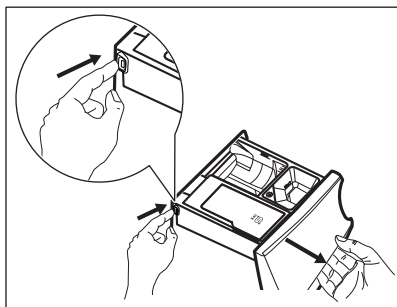

2. Vyměňte vložku pro aviváž a, je-li vložena, nádobu na tekutý prací prostředek.

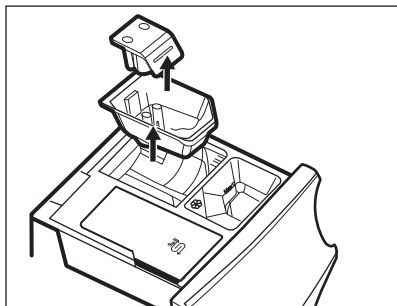
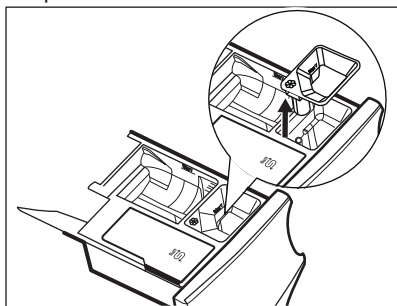

3. Omyjte zásuvku a všechny vložky pod tekoucí vodou.

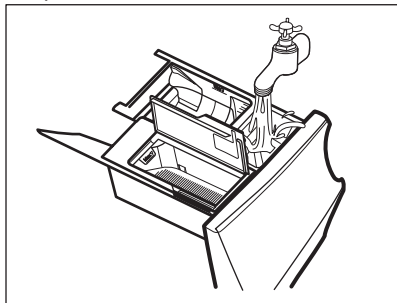

4. Ujistěte se, že jste odstranili veškeré zbytky pracího prostředku z dávkovače pracího prostředku. Použijte utěrku.

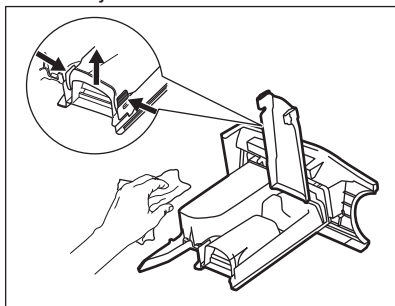

5. Ujistěte se, že jste z horní a dolní části výklenku odstranili veškeré zbytky pracího prostředku. K vyčištění výklenku použijte malý kartáč.

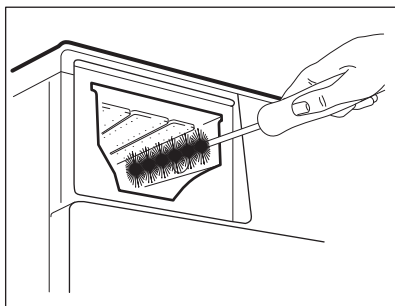

6. Zasuňte zásuvku na prací prostředky do vodicích kolejniček a zavřete ji. Spusťte program máchání bez prádla v bubnu.

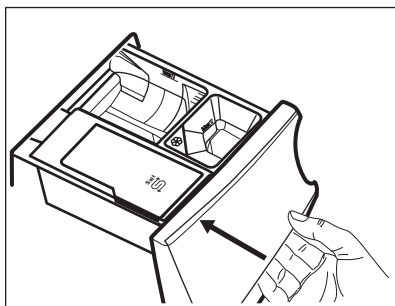

## 16.7 Čištění vypouštěcího čerpadla



### VAROVÁNÍ!

Vytáhněte zástrčku ze síťové zásuvky.



Filtr vypouštěcího čerpadla pravidelně kontrolujte a čistěte.

Vypouštěcí čerpadlo vyčistěte, když:

- Spotřebič nevypouští vodu.
- Buben se neotáčí.
- Spotřebič vydává nezvyklý hluk z důvodu ucpaného vypouštěcího čerpadla.
- Zobrazí se hlášení Zkontrolujte, zda vypouštěcí filtr není zanesený.



### VAROVÁNÍ!

- Filtr neodstraňujte, pokud spotřebič pracuje.
- Čerpadlo nečistěte, pokud je voda ve spotřebiči horká. Vyčkejte, dokud voda nevychladne.

### K vyčištění čerpadla postupujte následovně:

1. Otevřete kryt čerpadla.

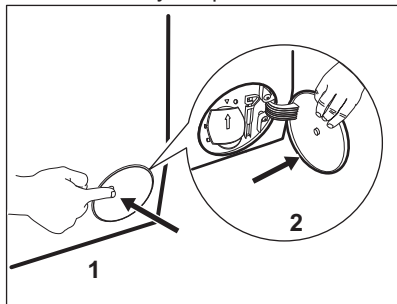

2. Položte vhodnou nádobu pod přístup k vypouštěcímu čerpadlu, abyste zachytili vytékající vodu.
3. Otevřete žlábek směrem dolů. Připravte si hadr na utírání vody, která by mohla při odmontování filtru vytéct.

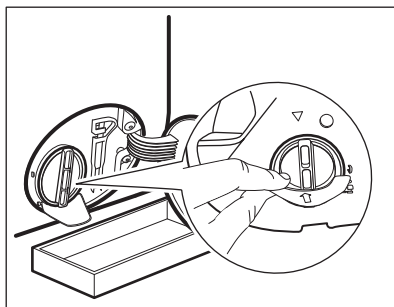

4. Otevřete filtr otočením o 180 stupňů proti směru hodinových ručiček, ale nevyjímajte ho. Nechte vodu vytéct.

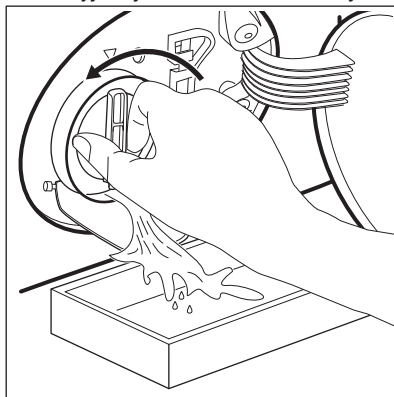

5. Jakmile je nádoba plná vody, namontujte filtr otočením zpět a nádobu vylijte.
6. Opakujte kroky 4 a 5, dokud nepřestane vytékat voda.
7. Vyjměte filtr otočením proti směru hodinových ručiček.

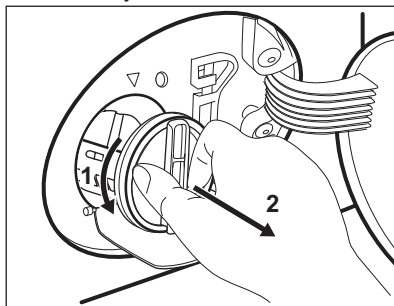

8. V případě potřeby odstraňte vlákna a předměty z výklenku filtru.
9. Ujistěte se, že se oběžné kolo čerpadla může otáčet. Pokud se

neotáčí, obraťte se na autorizované servisní středisko.

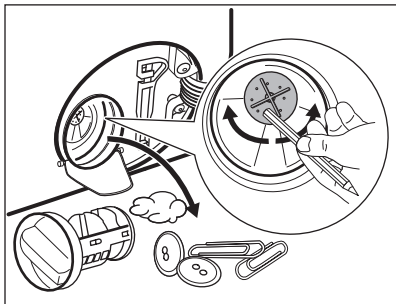

**10.** Vyčistíte filtr pod tekoucí vodou.

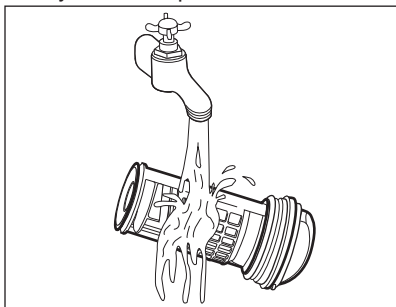

**11.** Vratte filtr zpět do speciálních vodicích drážek jeho otočením po směru hodinových ručiček. Ujistěte se, že jste filtr správně utáhli, abyste zabránili únikům vody.

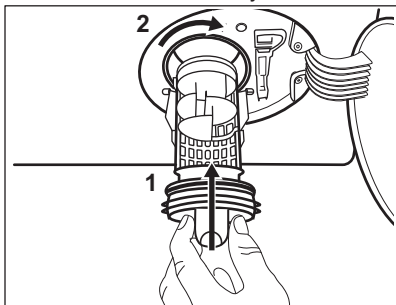

**12.** Zavřete kryt čerpadla.

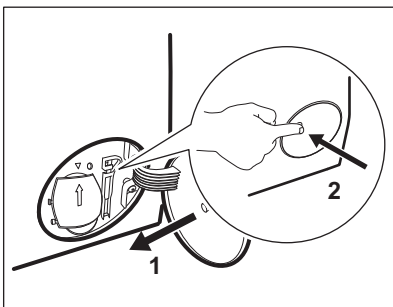

Když vypustíte vodu pomocí nouzového vypouštění, je nutné vypouštěcí systém opět aktivovat:

- a. Do komory pro hlavní praní dávkovače pracího prostředku nalijte dva litry vody.
- b. Spustte program na vypouštění vody.

## 16.8 Čištění přívodní hadice a filtru přívodního ventilu

Doporučuje se občas čistit filtry přívodní hadice a ventilu, abyste odstranili časem usazené nánosy:

1. Odstraňte přívodní hadici z kohoutku a vyčistěte filtr.

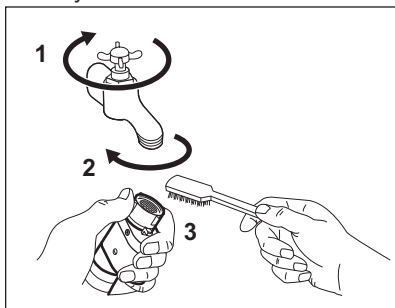

2. Odstraňte přívodní hadici ze spotřebiče povelím kruhové matice.

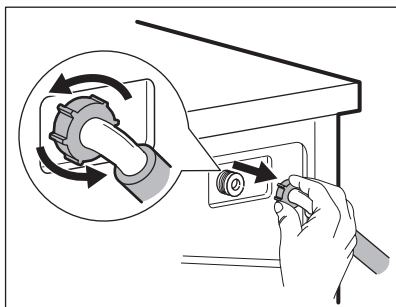

3. Vyčistěte filtr ventilu na zadní straně spotřebiče zubním kartáčkem.

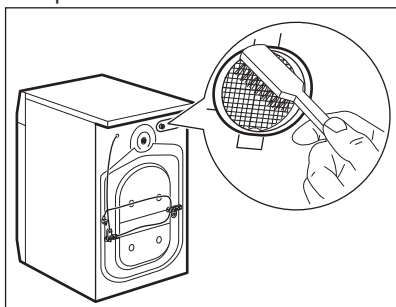

4. Když zapojujete hadici k zadní straně spotřebiče, otočte ji doleva nebo doprava (nikoliv do svislé polohy) dle umístění vašeho vodovodního kohoutku.

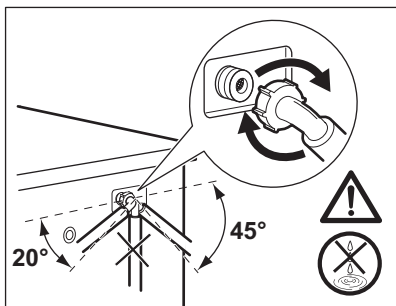

## 16.9 Nouzové vypouštění

Pokud spotřebič nemůže vypustit vodu, proveďte postup popsáný v odstavci „Čištění vypouštěcího filtru“. Je-li to nutné, čerpadlo vyčistěte.

Když vypustíte vodu pomocí nouzového vypouštění, je nutné vypouštěcí systém opět aktivovat:

1. Do komory pro hlavní praní dávkovače pracího prostředku nalijte dva litry vody.
2. Spusťte program na vypouštění vody.

## 16.10 Opatření proti vlivu mrazu

Pokud spotřebič instalujete v místě, kde může teplota klesnout na hodnoty kolem 0 °C, vypusťte zbylou vodu z přívodní hadice a vypouštěcího čerpadla.

1. Vytáhněte zástrčku ze zásuvky.
2. Zavřete vodovodní kohoutek.
3. Oba konce přívodní hadice vložte do nádoby a nechte z hadice vytéct vodu.
4. Vyprázdněte vypouštěcí čerpadlo. Viz nouzové vypouštění.
5. Když je vypouštěcí čerpadlo prázdné, namontujte přívodní hadici zpět.



### VAROVÁNÍ!

Před opětovným použitím spotřebiče se ujistěte, že je okolní teplota vyšší než 0 °C.

Výrobce neručí za škody způsobené nízkými teplotami.



## 17. ODSTRAŇOVÁNÍ ZÁVAD



### VAROVÁNÍ!

Viz kapitoly o bezpečnosti.



### VAROVÁNÍ!

Před každou kontrolou spotřebič vypněte.

Spotřebič nezačne pracovat nebo se během provozu zastavuje.

Nejprve zkuste najít řešení problému (viz tabulka „Možné závady“). Pokud problém přetrvává, obraťte se na autorizované servisní středisko.

**U závažných problémů zazní bzučák, zobrazí se výstražné hlášení a tlačítka Start/Pauza může začít nepřetržitě blikat, např.:**

- **Zkontrolujte, zda je otevřený kohoutek přívodu vody** - Spotřebič se neplní správně vodou.
- **Zkontrolujte, zda vypouštěcí filtr není zanesený** - Spotřebič nevypouští vodu.
- **Zkontrolujte, zda jsou dvířka správně zavřená** - Dvířka spotřebiče jsou otevřená nebo nejsou správně zavřená. Zkontrolujte dvířka!



Je-li spotřebič přeplněný, vyjměte z bubnu některé kusy prádla nebo držte dvířka dovněra a současně stiskněte tlačítko Start/Pauza, dokud ukazatel  nepřestane blikat (viz obrázek níže).

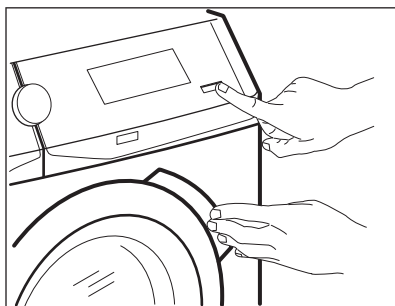

- **Program bude pokračovat, až bude napájení v síti stabilní** - Napájení ze sítě je nestabilní. Vyčkejte, dokud nebude napájení v síti stabilní.
- **Byl zjištěn únik vody** - Je aktivován systém proti vyplavení. Odpojte spotřebič a zavřete vodovodní kohoutek. Kontaktujte autorizované servisní středisko.
- **Doporučuje se čisticí cyklus** - Spusťte program **Čištění pračky** popsany v části „Programy“. Pokud čisticí program odložíte, hlášení se bude nadále zobrazovat při dalším použití spotřebiče, dokud program nebude spuštěn.





Pokud čisticí program odložíte, hlášení se bude nadále zobrazovat při dalším použití spotřebiče, dokud program nebude spuštěn.

## 17.2 Možné závady

Problém	Možné řešení
Nespustil se program.	<ul style="list-style-type: none"> <li>• Ujistěte se, že je zástrčka zapojená do síťové zásuvky.</li> <li>• Přesvědčte se, že jsou dvířka spotřebiče zavřená.</li> <li>• Ujistěte se, že není poškozená domovní pojistka či jistič.</li> <li>• Ujistěte se, že jste stiskli Start/Pauza.</li> <li>• Pokud je nastaven odložený start, zrušte jej nebo vyčkejte do konce odpočtu.</li> <li>• Vypněte funkci dětské bezpečnostní pojistky, pokud je zapnutá.</li> </ul>



Problém	Možné řešení
Spotřebič se neplní vodou správně.	<ul style="list-style-type: none"> <li>• Zkontrolujte, zda je vodovodní kohoutek otevřený.</li> <li>• Ujistěte se, že není příliš malý tlak na přívodu vody. Ohledně těchto informací se obraťte na místní vodárenský podnik.</li> <li>• Ujistěte se, že není zanesený vodovodní kohoutek.</li> <li>• Ujistěte se, že přívodní hadice není přehnutá, poškozená či přiskřípnutá.</li> <li>• Ujistěte se, že je přívodní hadice správně umístěná.</li> <li>• Ujistěte se, že filtr na přívodní hadici a filtr na ventilu není ucpaný. Řiďte se částí „Čištění a údržba“.</li> </ul>
Spotřebič se naplní vodou a okamžitě se vypustí.	<ul style="list-style-type: none"> <li>• Ujistěte se, že je vypouštěcí hadice ve správné poloze. Hadice může být umístěna příliš nízko. Viz „Pokyny k instalaci“.</li> </ul>
Spotřebič nevypouští vodu.	<ul style="list-style-type: none"> <li>• Ujistěte se, že není zanesený sifon.</li> <li>• Ujistěte se, že vypouštěcí hadice není přehnutá či přiskřípnutá.</li> <li>• Ujistěte se, že není zanesený vypouštěcí filtr. Filtr v případě potřeby vyčistěte. Řiďte se částí „Čištění a údržba“.</li> <li>• Ujistěte se, že je vypouštěcí hadice správně umístěná.</li> <li>• Nastavte vypouštěcí program, pokud jste zvolili program bez vypouštěcí fáze.</li> <li>• Nastavte vypouštěcí program, pokud jste zvolili funkci, která končí s vodou ve vaně.</li> </ul>
Odstředovací fáze neprobíhá nebo prací program trvá déle než obvykle.	<ul style="list-style-type: none"> <li>• Nastavte program odstředování.</li> <li>• Ujistěte se, že není zanesený vypouštěcí filtr. Filtr v případě potřeby vyčistěte. Řiďte se částí „Čištění a údržba“.</li> <li>• Ručně rozložte prádlo v bubnu a spusťte odstředovací fázi znovu. Tento problém může být zapříčiněn potížemi s vyvážením.</li> </ul>
Na podlaze je voda.	<ul style="list-style-type: none"> <li>• Ujistěte se, že spojky na vodních hadicích jsou těsné a neuniká z nich žádná voda.</li> <li>• Ujistěte se, že přívodní a vypouštěcí hadice není poškozená.</li> <li>• Ujistěte se, že používáte správný prací prostředek ve správném množství.</li> </ul>
Nelze otevřít dvířka spotřebiče.	<ul style="list-style-type: none"> <li>• Ujistěte se, že byl zvolen prací program, který končí s vodou v bubnu.</li> <li>• Ujistěte se, že se prací program dokončil.</li> <li>• Nastavte vypouštěcí či odstředovací program, pokud je v bubnu voda.</li> <li>• Ujistěte se, že je spotřebič zapojen do elektrické sítě.</li> <li>• Tento problém může být způsoben poruchou spotřebiče. Kontaktujte autorizované servisní středisko. Pokud potřebujete otevřít dvířka, přečtěte si pečlivě část „Nouzové otevření dvířek“.</li> </ul>

Problém	Možné řešení
Spotřebič vydává nezvyklý hluk a vibruje.	<ul style="list-style-type: none"> <li>• Ujistěte se, že je spotřebič správně vyrovnán. Viz „Pokyny k instalaci“.</li> <li>• Ujistěte se, že jste odstranili veškerý obalový materiál a přepravní šrouby. Viz „Pokyny k instalaci“.</li> <li>• Do bubnu přidejte více prádla. Může se jednat o příliš malou náplň.</li> </ul>
Délka programu se zvyšuje či snižuje během provádění programu.	<ul style="list-style-type: none"> <li>• Funkce ProSense dokáže upravit délku programu na základě typu a množství prádla. Viz „Detekce náplně ProSense“ v kapitole „Denní používání“.</li> </ul>
Neuspokojivé výsledky praní.	<ul style="list-style-type: none"> <li>• Zvyšte množství pracího prostředku nebo použijte jiný.</li> <li>• Před vypráním prádla odstraňte odolné skvrny pomocí speciálního přípravku.</li> <li>• Nastavte správnou teplotu.</li> <li>• Snižte náplň prádla.</li> <li>• Ujistěte se, že do oddílu nebyl přidán jiný typ pracího prostředku . Pokud ano, viz „Odstranění pracího prostředku nebo jiných přísad z komory pro sůl“.</li> <li>• Zkontrolujte, zda v komoře  není nasypána sůl. Pokud ano, proveďte program máchání nebo opět spusťte prací program.</li> </ul>
Příliš mnoho pěny v bubnu během pracího programu.	<ul style="list-style-type: none"> <li>• Snižte množství pracího prostředku.</li> </ul>
Nadměrná spotřeba soli.	<ul style="list-style-type: none"> <li>• Zkontrolujte, zda byl změkčovač vody nastaven, aby fungoval i během fáze máchání. Viz „Jak nastavit stupeň tvrdosti vody“ v kapitole „Technologie změkčovače vody (Soft Water)“.</li> </ul>
Buben je prázdný, ale na displeji se zobrazuje hmotnost vloženého prádla.	<ul style="list-style-type: none"> <li>• Stisknutím tlačítka Zap/Vyp spotřebič vypnete a opětovným zapnutím nastavte tárování.</li> </ul>
Buben je plný, ale na displeji se zobrazuje hmotnost 0,0 kg.	<ul style="list-style-type: none"> <li>• Vložili jste prádlo před zapnutím spotřebiče. Stisknutím tlačítka Zap/Vyp vypnete spotřebič.</li> <li>• Vyprázdněte buben a řiďte se příslušnými pokyny. (Viz kapitola „Vkládání prádla“)</li> </ul>

Po kontrole spotřebič zapněte. Program bude pokračovat od okamžiku, ve kterém byl přerušen.

Pokud se problém objeví znovu, obraťte se na autorizované servisní středisko.

Pokud se na displeji zobrazí jiné výstražné kódy. Vypněte a zapněte spotřebič. Pokud problém přetrvává, obraťte se na autorizované servisní středisko.

## 17.3 Nouzové otevření dvířek

V případě výpadku napájení nebo funkční poruchy zůstanou dvířka spotřebiče zablokovaná. Prací program bude pokračovat, jakmile bude napájení obnoveno. Pokud zůstanou dvířka zablokovaná z důvodu poruchy, lze je otevřít pomocí funkce nouzového odblokování.

Před otevřením dvířek:



**POZOR!**  
**Nebezpečí popálení!**  
Ujistěte se, že teplota vody není příliš vysoká a prádlo není horké. V případě potřeby vyčkejte, až vychladnou.



**POZOR!**  
**Hrozí nebezpečí úrazu!**  
Ujistěte se, že se buben neotáčí. V případě potřeby vyčkejte, dokud se buben nepřestane otáčet.



Ujistěte se, že hladina vody v bubnu není příliš vysoká. V případě potřeby pokračujte nouzovým vypouštěním (viz „Nouzové vypouštění“ v kapitole „Čištění a údržba“).

Dvířka otevřete následujícím způsobem:

1. Stisknutím tlačítka Zap/Vyp vypnete spotřebič.
2. Vytáhněte zástrčku ze sítové zásuvky.
3. Otevřete klapku filtru.
4. Dvakrát zatáhněte za spoušť nouzového odblokování dolů a otevřete dvířka spotřebiče.

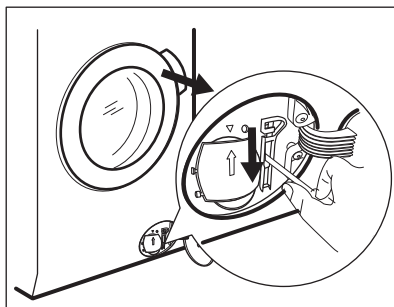

5. Vyndejte prádlo a poté zavřete dvířka spotřebiče.
6. Zavřete klapku filtru.

## 17.4 Odstranění pracího prostředku nebo jiných

přísad z komory pro sůl 

Jakýkoliv typ pracího prostředku nebo přísady, která se náhodně dostala do

komory , je nutné zcela odstranit.

Pokud se tak stane, postupujte následovně:

1. Vytáhněte zásuvku ven.

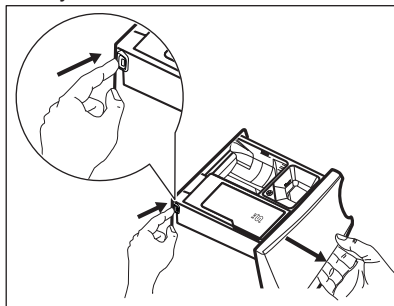

2. Odstraňte jakékoliv stopy pracího prostředku nebo přísady a komoru důkladně vyčistěte.
3. Zasuňte zásuvku zpět a nasypete sůl do komory .
4. Zásuvku zavřete.
5. K obnovení funkce změkčovače vody spusťte program pro bavlněné nebo syntetické prádlo bez zkrácení času.

## 18. ÚDAJE O SPOTŘEBĚ

**i** Uvedené hodnoty byly získány v laboratorních podmínkách za použití příslušných norem. Údaje se mohou měnit vlivem různých příčin: množství a typ prádla a teplota prostředí. Na délku pracího programu může mít vliv také tlak vody, síťové napětí a teplota přiváděné vody.

**i** Technické údaje mohou být měněny bez předchozího ohlášení s cílem zlepšování kvality výrobku.

**i** Během pracího programu může technologie ProSense upravovat délku a hodnoty spotřeby. Pro více podrobností viz odstavec „Detekce náplně ProSense“ v kapitole „Denní používání“.

Programy	Náplň (kg)	Spotřeba energie (kWh)	Spotřeba vody (litry)	Přibližná délka programu (minuty)	Zbytková vlhkost (%) <sup>1)</sup>
Bavlna 60 °C	9	1.65	90	220	44
Bavlna 40 °C	9	1.20	90	210	44
Syntetika 40 °C	4	0.72	55	160	35
Jemné 40 °C	4	0.60	60	120	35
Vlna/hedvábí 30 °C	2	0.35	58	60	30

### Standardní programy pro bavlnu<sup>2)</sup>

Standardní 60°C program pro bavlnu 	9	0.32	54	268	44
Standardní 60°C program pro bavlnu 	4.5	0.30	40	247	44
Standardní 40°C program pro bavlnu 	4.5	0.30	40	234	44

<sup>1)</sup> Na konci odstředovací fáze.

<sup>2)</sup> Výsledky praní a nízkou spotřebu energie zaručuje použití změkčené vody. Pro dlouhodobé zachování těchto výsledků je důležité nastavit správnou tvrdost vody v souladu s návodem k použití a pravidelně používat sůl k regeneraci pryskyřic.

<b>Režim vypnuto (W)</b>	0.30
<b>Režim zapnuto (W)</b>	0.30
<b>Spotřeba energie v síťové pohotovosti (W)</b>	3.00

<b>Čas do síťové pohotovosti (min)</b>	15
Údaje ve výše uvedené tabulce splňují nařízení Evropské komise 1015/2010, kterým se provádí směrnice 2009/125/ES a nařízení Evropské komise č. 1275/2008.	

## 19. TECHNICKÉ ÚDAJE

Rozměry	Šířka / Výška / Hloubka / Celková hloubka	600 mm/ 850 mm/ 630 mm/ 660 mm
Připojení k elektrické síti	Napětí Celkový příkon Pojistka Frekvence	230 V 2 200 W 10 A 50 Hz
Úroveň ochrany proti průniku pevných částic a vlhkosti, kterou zajišťuje ochranný kryt s výjimkou míst, kde není nízkonapěťové vybavení chráněno proti vlhkosti		IPX4
Plak přívodu vody	Minimální Maximální	0,5 bar (0,05 MPa) 8 bar (0,8 MPa)
Přívod vody <sup>1)</sup>		Studená voda
Maximální množství prádla	Bavlna	9 kg
Třída energetické účinnosti		A+++
Rychlost odstředování	Maximální	1600 ot/min

<sup>1)</sup> Přívodní hadici připojte ke kohoutku se závitem 3/4" .

## 20. PŘÍSLUŠENSTVÍ

### 20.1 Dostupné na [www.aeg.com/shop](http://www.aeg.com/shop) nebo u autorizovaného prodejce

Pozorně si přečtěte pokyny dodané spolu s příslušenstvím.



Pouze správné příslušenství schválené společností AEG zajistí bezpečnostní standardy spotřebiče. Při použití neschválených součástí budou jakékoliv záruční nároky neplatné.

### 20.2 Souprava fixovacích destiček

Pokud spotřebič instalujete na podstavec, zajistěte jej pomocí fixovacích destiček.

## 20.3 Spojovací sada

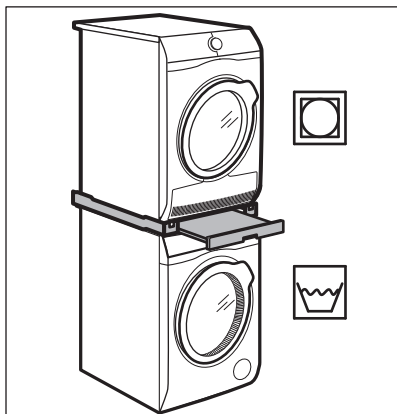

Bubnovou sušičku lze umístit na pračku **pouze za použití správné spojovací sady vyrobené a schválené společností AEG.**



Ověřte kompatibilitu spojovací sady podle hloubky vašich spotřebičů.

Spojovací sadu lze použít pouze se spotřebiči uvedenými na letáku, který se dodává spolu s příslušenstvím.

Pozorně si přečtěte pokyny dodané spolu se spotřebičem a příslušenstvím.



**VAROVÁNÍ!**  
Bubnovou sušičku neumísťujte pod pračku.

## 20.4 Podstavec se zásuvkou

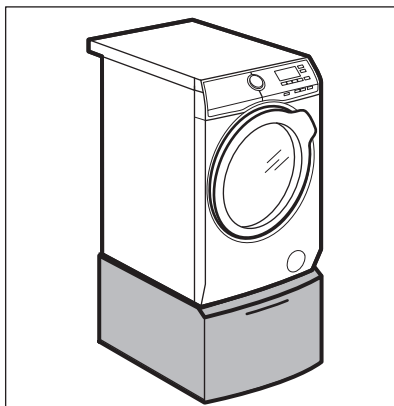



Slouží ke zvýšení vašeho spotřebiče a usnadňuje vkládání a vyjímání prádla.

Zásuvku lze použít k uložení prádla např.: ručníky, čisticí prostředky a dále.

Pozorně si přečtěte pokyny dodané spolu s příslušenstvím.

# 21. POZNÁMKY K OCHRANĚ ŽIVOTNÍHO PROSTŘEDÍ

Recyklujte materiály označené symbolem . Obaly vyhodte do příslušných odpadních kontejnerů k recyklaci. Pomáhejte chránit životní prostředí a lidské zdraví a recyklovat elektrické a elektronické spotřebiče

určené k likvidaci. Spotřebiče označené příslušným symbolem  nelikvidujte spolu s domovním odpadem. Spotřebič odevzdejte v místním sběrném dvoře nebo kontaktujte místní úřad.



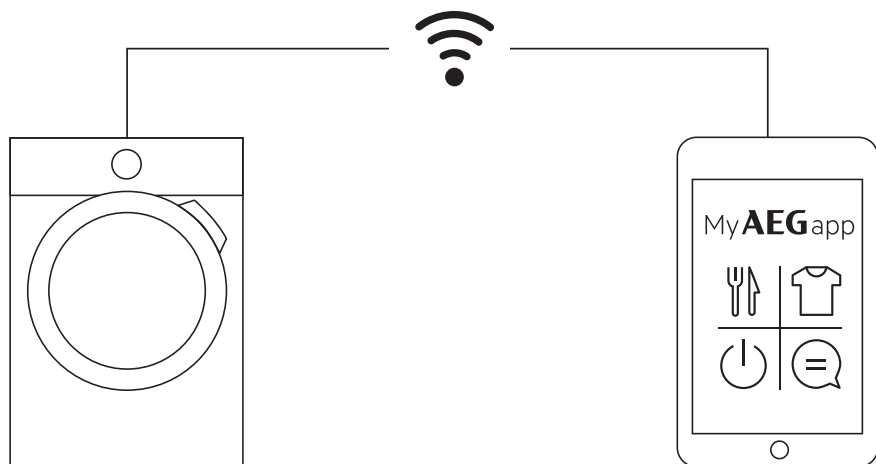

[aeg.com/app](http://aeg.com/app)



The software included in this product contains copyrighted software that is licensed under the BSD, GPL-2.0, LGPL-2.0, LGPL-2.1, zLib, MIT, ISC, Apache 2.0 and others. It is possible to display the complete copy of the licenses in the AEG App that can be downloaded from the corresponding App store from the License menu section. It is possible to download the source code of the open source software used in the product by searching for Wi-Fi Module Software version in NIUX subfolder at the following website: <http://aeg.opensoftwarerepository.com>.