

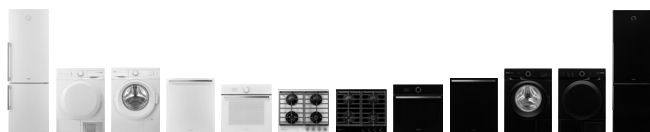

# Návod k obsluze

CZ





# ELEKTRICKÁ TROUBA

## Vážený zákazníku!



Upřímně vám děkujeme za zakoupení našeho výrobku. Přesvědčte se sám o tom, že se na naše výrobky můžete spolehnout. Pro jednodušší použití výrobku přikládáme obsáhlý návod, který vám pomůže v tom, abyste se co nejrychleji seznámili s vaším novým spotřebičem.

Návod k použití by vám měl pomoci se rychle seznámit s vaším novým spotřebičem. Přečtěte si jej, prosím, velice pečlivě ještě předtím, než začnete zařízení používat.

V každém případě se nejprve ujistěte, že je dodaný spotřebič v pořádku a není poškozen. Pokud byste našli jakékoli vady, kontaktujte svého dodavatele. Telefonní číslo je uvedeno v záručním listě nebo na paragonu. Přejeme vám spoustu příjemných zážitků při konzumaci připravených pokrmů.

## Pokyny pro připojení

Připojení zařízení k síti by mělo být provedeno podle pokynů v kapitole „Připojení k síti“ a v souladu s odpovídajícími platnými předpisy a normami. Připojení může provést pouze kvalifikovaný technik.

## Informační štítek

Informační štítek, na kterém jsou uvedeny základní informace o spotřebiči, je nalepen na boční stěně trouby a je vidět, když otevřete dvířka.

# OBSAH OF CONTENTS

<b>DŮLEŽITÉ - PŘED POUŽITÍM PŘEČTĚTE.....</b>	<b>5</b>
Bezpečnostní opatření.....	5
Varování.....	5
Účel spotřebiče.....	6
<b>POPIS ZAŘÍZENÍ.....</b>	<b>7</b>
Chladicí ventilátor.....	7
Dveřní spínač.....	7
<b>TROUBA.....</b>	<b>8</b>
Před prvním použitím.....	8
Důležitá upozornění.....	8
Elektronický programovatelný časový spínač s adaptivní technologií, zobrazením teploty a zobrazením režimu vaření.....	9
Zámek/dětská pojistka.....	10
Používání vaší trouby.....	12
Rychlé předeohřívání trouby.....	13
Nastavení teploty trouby.....	16
Adaptivní technologie (změna nastavené teploty pečení).....	16
Vypnutí trouby.....	18
Výšky pečení (pouze u některých modelů).....	18
Teleskopické vysouvací drážky (pouze u některých modelů).....	18
Příslušenství (závisí na modelu).....	19
Tukový filtr (podle modelu).....	19
<b>PŘÍPRAVA POKRMŮ.....</b>	<b>20</b>
Pečení pečiva.....	20
Pečení masa.....	23
Grilování a zapékání.....	25
Zavařování.....	27
Rozmrazování.....	28
<b>ČIŠTĚNÍ A ÚDRŽBA.....</b>	<b>29</b>
Čištění.....	30
Údržba (závisí na modelu).....	31
Zámek dvířek (pouze u některých modelů).....	34
Výměna jednotlivých dílů.....	34
<b>ZVLÁŠTNÍ UPOZORNĚNÍ A CHYBOVÁ HLÁŠENÍ.....</b>	<b>35</b>
Důležité.....	35
<b>POKYNY PRO INSTALACI A PŘIPOJENÍ.....</b>	<b>36</b>
Důležitá upozornění.....	36
Instalace.....	36
Elektrické zapojení.....	37
<b>TECHNICKÉ ÚDAJE.....</b>	<b>39</b>
Informační štítek.....	39

# DŮLEŽITÉ - PŘED POUŽITÍM PŘEČTĚTE

## Bezpečnostní opatření

- Přístroj mohou používat děti od 8 let věku a osoby se sníženými fyzickými a mentálními dispozicemi, případně s nedostatkem zkušeností pouze za předpokladu, že byli důkladně instruováni a poučeni o nebezpečí plynoucím z používání. Děti si nesmí hrát s přístrojem. Čištění a údržba by neměla být prováděna dětmi bez dohledu dospělé osoby.
- **VAROVÁNÍ:** Spotřebič, jeho části a příslušenství může být během provozu velice horké. Vyvarujte se doteku ohřátých ploch. Děti do 8 let věku by neměly být přítomné, pokud nejsou pod stálým dohledem.
- **VAROVÁNÍ:** Při výměně žárovky vnitřního osvětlení se nejprve ujistěte, že je spotřebič vypnutý. Předejdete tak možnosti zasažení elektřinou.
- Na čištění nepoužívejte agresivní čisticí prostředky, ani kovové škrabky. Tyto mohou narušit povrch, případně poškodit sklo, které se stane náchylnější k poškození a k prasknutí.
- Na čištění varné desky nikdy nepoužívejte parní čističe a tlakové čističe. Hrozí nebezpečí zasažení elektrickým proudem.
- Spotřebič není připraven na ovládání pomocí externích časovačů a jiných speciálních ovládacích systémů.

## Varování

- Spotřebič může být připojen k elektrické síti pouze autorizovaným servisním technikem, nebo odborníkem
- Manipulace se spotřebičem, nebo neprofesionální servisní zásah může vést k riziku závažného poranění, případně k poškození výrobku. Opravy může provádět pouze autorizovaný servisní technik, nebo expert.
- Zachycení napájecího kabelu například ve dveřích trouby může způsobit zkrat a poškodit spotřebič. Dbejte na správné umístění napájecích kabelů do bezpečné vzdálenosti.
- Výrobek je určen výhradně pro vaření. Nepoužívejte k jiným účelům, například pro vytápění místnosti.

- Věnujte zvláštní pozornost vaření v troubě. Vzhledem k velmi vysokým teplotám mohou být pekáče, plechy, mřížky a stěny trouby velice horké. Vždy používejte kuchyňské rukavice.
- Nikdy neobalujte vnitřní stěny trouby aluminiovou fólií, nepokládejte pečící nádoby na dno trouby. Aluminiová fólie zamezí cirkulaci vzduchu, znatelně zhorší proces pečení a poškodí svrchní vrstvu vnitřního pláště.
- Dveře trouby mohou být během procesu pečení velmi horké. Některé modely mají proto instalované na dveřích třetí sklo, které výrazně pomáhá chránit vnější plochu dveří před přílišným zahříváním.
- Při přetížení může dojít k poškození pantů dveří. Nepokládejte těžké nádobí na otevřené dveře, při čištění se o otevřené dveře neopírejte. Před čištěním trouby sundejte dveře (kapitola »Odstranění a instalace dveří trouby«). Nesedejte a nestoupejte na otevřené dveře trouby (upozornit děti!).



**Symbol na výrobku nebo jeho balení udává, že tento výrobek nepatří do domácího odpadu. Je nutné odvézt ho do sběrného místa pro recyklaci elektrického a elektronického zařízení. Zajištěním správné likvidace tohoto výrobku pomůžete zabránit negativním důsledkům pro životní prostředí a lidské zdraví, které by jinak byly způsobeny nevhodnou likvidací tohoto výrobku. Podrobnější informace o recyklaci tohoto výrobku zjistíte u příslušného místního úřadu, služby pro likvidaci domovního odpadu nebo v obchodě, kde jste výrobek zakoupili.**

## Účel spotřebiče

Spotřebič je určen pro běžnou přípravu pokrmů v domácnostech a neměl by se používat k jiným účelům. Jednotlivé možnosti jeho použití jsou vyčerpávajícím způsobem popsány v tomto manuálu.

# POPIS ZAŘÍZENÍ

Obrázky znázorňují jeden z modelů spotřebiče. Protože se skupina spotřebičů, pro kterou je tento návod určen, skládá z několika různých modelů, nemusí být všechny zde popisované funkce nebo příslušenství u vašeho modelu spotřebiče dostupné.



1. Ovládací panel
2. Rukojeť dvířek
3. Dvířka trouby

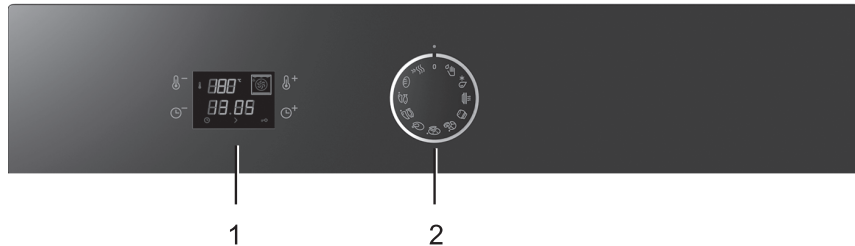

- 1 Elektronický programovatelný časový spínač s adaptivní technologií, zobrazením teploty a zobrazením režimu vaření
- 2 Knoflík zap./vyp. a přepínač režimů trouby

## Chladicí ventilátor

Trouba je vybavena vestavěným ventilátorem, který ochlazuje skříň trouby a ovládací panel.

## Dveřní spínač

Spotřebič je vybaven dveřním spínačem, který pozná, zda jsou dveře trouby otevřené. Jakmile dveře otevřete, aktivuje se spínač a všechna topná tělesa se vypnou, aby se zabránilo vyhřívání trouby s otevřenými dveřmi. Tato funkce je také praktická při ručním čištění trouby, kdy je třeba mít zapnuté osvětlení trouby a vypnutá topná tělesa.

## Před prvním použitím

- Vyndejte z trouby všechno příslušenství a vyčistěte ji horkou vodou a běžným čisticím prostředkem. Nepoužívejte abrazivní přípravky.
- Po prvním zapnutí trouby bude cítit klasický zápach „novoty“; v místnosti proto větrejte.

## Důležitá upozornění

- Používejte tmavé pekáče s povrchem z tmavého silikonu nebo smaltu, protože tyto nádoby mají mimořádně dobré vlastnosti pro přenos tepla.
- Troubu předehřívejte jen v tom případě, že je to uvedeno v receptu na pokrm, který připravujete, nebo v tabulkách, které jsou součástí tohoto návodu (viz dále).
- Zahřívání prázdné trouby spotřebuje spoustu energie; hodně energie můžete ušetřit, pokud budete např. vánoční pečivo péct ihned za sebou.
- Asi deset minut před předpokládaným ukončením pečení můžete troubu vypnout. Tímto způsobem ušetříte energii a využijete teplo, které se v troubě nahromadilo.
- Poznámka: Po skončení pečení v troubě se vypne chladicí ventilátor. Pokud jídlo ponecháte v troubě, může se z něj uvolňovat vlhkost, která se může srážet na čelním panelu trouby a na dveřích. Aby k tomu nedošlo, nastavte volič na program podle svého výběru a teplotu na 70 °C. Jídlo pak zůstane teplé.

Tip: Aby trouba zůstala teplá, můžete také použít čisticí program Aqua Clean, při kterém je zapnuté pouze dolní topné těleso a teplota se udržuje na 70 °C.



**Elektronický  
programovatelný  
časový spínač s  
adaptivní technologií,  
zobrazením teploty  
a zobrazením režimu  
vaření**

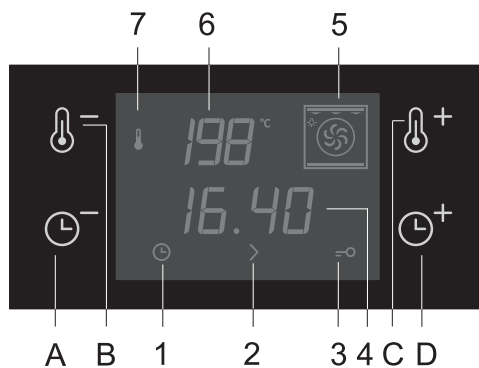

**Senzorové ovladače:**

- A Tlačítko pro zkrácení doby
- B Tlačítko pro snížení teploty
- C Tlačítko pro zvýšení teploty
- D Tlačítko pro prodloužení doby

**Zobrazení:**

- 1 Hodiny
- 2 Doba pečení
- 3 Zámek - dětská pojistka
- 4 Zobrazení času
- 5 Zobrazení režimu pečení
- 6 Zobrazení režimu pečení
- 7 Symbol zapnutého topného tělesa

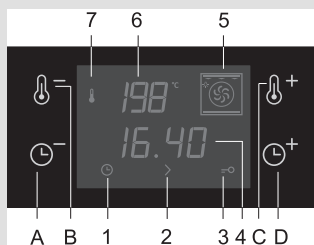

- Po prvním připojení spotřebiče k elektrické síti nebo po výpadku dodávky elektrické energie bude symbol zobrazení času (1) blikat. Pro zprovoznění trouby nastavte nejprve čas dne (hodiny) pomocí tlačítek (A) a (D).
- Každé stisknutí tlačítka je potvrzeno krátkým zvukovým signálem.
- Pokud tlačítko (A) nebo (D) podržíte stisknuté, zvýší se rychlost, jakou se mění nastavovaná hodnota.
- V případě výpadku dodávky elektrické energie kratšího než 2 minuty zůstanou všechna nastavení hodin zachována.

**⚠ Tlačítka reagují lépe, když se jich dotýkáte větší plochou prstu.**

Elektronický časový spínač zobrazí CLOCK (hodiny). Umožňuje také nastavit COOKING TIME (doba pečení).

**NASTAVENÍ ČASU DNE/HODIN**

- Při nastavování hodin musí být u trouby knoflík voliče vypnutý.
- Pro nastavení hodin stisknete a 3 sekundy podržíte tlačítka pro nastavení času (A) a (D). Několik sekund bude blikat symbol 1.

- Pomocí sensorových tlačítek (A) a (D) nastavte hodiny.
- Po několika sekundách se nastavení automaticky uloží.

**⚠ Po prvním připojení spotřebiče k elektrické síti nebo po výpadku dodávky elektrické energie bude blikat zobrazení hodin (4) a symbol (1). Hodiny lze okamžitě nastavit pomocí tlačítek (A) a (D).**

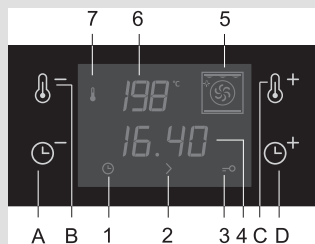

## NASTAVENÍ DOBY PEČENÍ

- Elektronický časový spínač umožňuje nastavit dobu trvání provozu trouby (doba pečení). Nejdelší možné nastavení je 10 hodin.
- Pro nastavení doby pečení musí být volič nastaven na požadovaný režim pečení. (V režimu rychlého předehřátí nelze dobu trvání nastavit.)
- Dotykem na tlačítko (A) nebo (D) nastavte dobu pečení. U každého systému je doba pečení již přednastavena (vybraný typ potravin vyhledejte v tabulce pro pečení). Přednastavenou dobu lze upravit pomocí tlačítek (A) a (D).
- Po uplynutí nastavené doby se trouba automaticky vypne (konec pečení). Uslyšíte přerušovaný zvukový signál, který můžete vypnout dotykem na kterékoli tlačítko. Po jedné minutě se zvukový signál vypne automaticky. Bliká symbol (2) a symbol (⌚). Aby pečení pokračovalo, stiskněte tlačítko (D) a v případě potřeby nastavte novou dobu pečení.

## OKAMŽITÉ VYNULOVÁNÍ NASTAVENÝCH DOB PEČENÍ

Stiskněte současně symboly (A) a (D) a podržte je stisknuté po dobu 3 sekund. Uslyšíte krátké pípnutí. Z displeje zmizí nastavení času a symbol (2). Zobrazí se čas dne (hodiny).

## Zámek/dětská pojistka

Programovatelný časový spínač umožňuje zablokovat ovladače spotřebiče, aby nedošlo k nechtěnému zapnutí trouby.

Před aktivací dětské pojistky musí být u trouby deaktivován knoflík voliče.

### AKTIVACE:

Stiskněte současně tlačítka (C) a (D) a 3 sekundy je podržte. Uslyšíte pípnutí a objeví se symbol (3). Nyní jsou ovladače spotřebiče zablokovány.

Pokud otočíte knoflíkem voliče, když je spotřebič zablokovaný, trouba se nezapne a bude blikat zobrazení režimu pečení (5).

#### DEAKTIVACE:

Stiskněte současně tlačítka (C) a (D) a 3 sekundy je podržte. Ozve se krátký zvukový signál a symbol (3) zmizí z displeje. Nyní lze troubu opět používat.

## Používání vaší trouby







Knoflík zap./vyp. a přepínač režimů trouby

Přepínačem pootočte do polohy pro požadovaný režim/ systém vaření nebo pro požadovaný druh potravin. Režim vaření a nastavená teplota se zobrazí na displeji. Trouba se uvede do provozu.

Tabela pečení za izbrano hrano

Přednastavená doba pečení (h/min)	Pokrm/ Funkce	Přednastavená teplota (°C)	Maximálně možná nastavitelná teplota (°C)	Přednastavená doba pečení (h/min)	Množství (kg)	Výška drážky (výška plechu) (zespoda)	Upozornění	Přednastavený provozní režim
»»»	Rychlé předehřívání	160	275	-	-	-	Není vhodné pro vaření potravin.	
	Chléb	190	275	0:55	1	2	Peče na plochem plechu/pekáči pro pečení.	
	Kotlety, ryby (menší kusy)	240	275	0:23	2x0,2	4 3*	Vaření/grilování na mřížce umístěné ve vodicích lištách 4, 3*; odkapávací podnos je třeba umístit do vodicích lišt 2, dvířka trouby musejí být uzavřená. V polovině maso obraťte.	
	Kotlety, řízky, ryby (větší kusy)	240	275	0:25	4x0,2	4 3*	Vaření/grilování na mřížce umístěné ve vodicích lištách 4, 3*; odkapávací podnos je třeba umístit do vodicích lišt 2, dvířka trouby musejí být uzavřená. V polovině maso obraťte.	
	Kuřata	170	275	1:05	1	2	Kuře peče na mřížce ve vodicích lištách 2, odkapávací podnos zasuňte do spodních vodicích lišt.	
	Pizza	200	275	0:19	1x0,5	2	Kuře peče na mřížce ve vodicích lištách 2, odkapávací podnos zasuňte do spodních vodicích lišt.	
	Drobné pečivo, koláče	160	275	0:26	2x0,3	2,3	Peče na plochých pekáčích vložených do dvou úrovní/ vodicích lišt současně.	
	Zavařování	180	230	0:45		2		
	Zahřívání talířů	60	230			2		

Přednastavená doba pečení (h/min)	Pokrm/ Funkce	Přednastavená teplota (°C)	Maximálně možná nastavitelná teplota (°C)	Přednastavená doba pečení (h/min)	Množství (kg)	Výška drážky (výška plechu) (zespoda)	Upozornění	Přednastavený provozní režim
* 	Rozmrazování	-	-	2:0	-	2	Položte potraviny na mřížku, odkapávací podnos je třeba zasunout do spodních vodicích lišt.	
	Čištění	70	90	0:30	-	2	Do pekáče nalijte 0,5 l vody a vložte jej do spodních vodicích lišt. Po 30 minutách zbytky potravin na smaltovaných plochách trouby změknou a bude možné je odstranit vlhkým hadříkem.	

## Rychlé přehřívání trouby

Tento systém můžete používat pro rychlé přehřátí trouby na požadovanou teplotu. Tento režim není vhodný pro vaření jídel.

- Pomocí přepínače režimů zvolte systém vaření .
- Ihned se spustí přehřívání trouby.
- V případě potřeby nastavenou teplotu upravte.
- Jestliže trouba bude přehřátá na požadovanou teplotu, proces přehřívání se ukončí a zazní přerušovaný zvukový signál. Tento signál zrušte pootočením otočného přepínače.
- Trouba je nyní připravena k dalšímu vaření.

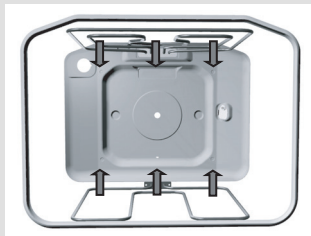

### **Horní/spodní topné těleso**

Topné těleso na horní a spodní straně trouby ohřívá troubu stejnoměrně. Pečení pečiva nebo masa je možné jenom v jedné výšce.

Přednastavená teplota 200 °C.



### **Gril**

Pracuje pouze infračervené/grilovací topné těleso, které je součástí velkého grilu.

Je vhodné pro grilování menších množství sendvičů, párků nebo toustového chleba. Teplota je přednastavena na 240 °C.



### **Velký gril**

Při tomto režimu jsou současně spuštěny horní topné těleso a infra topné těleso. Infra topné těleso je umístěno na horní stěně trouby. Toto topné těleso vyzařuje teplo okamžitě po svém spuštění. Pro zvýšení účinnosti a využití celého prostoru trouby je navíc aktivováno horní topné těleso. Tento režim je velice vhodný pro pečení malých kousků masa, např. steaků, rostbífů, kotlet, žebírek atd. Přednastavená teplota 240 °C.

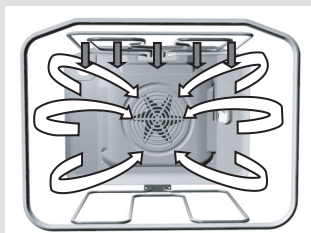

### **Gril s ventilátorem**

Při tomto režimu jsou spuštěny zároveň infra topné těleso a ventilátor. Je vhodný pro grilování masa a velkých kusů masa nebo drůbeže na jedné výšce. Je také vhodný pro pečení gratinovaných pokrmů.

Přednastavená teplota 170 °C.

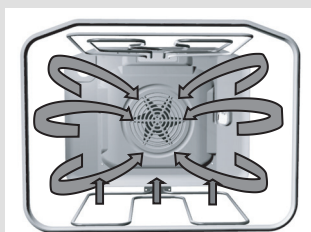

### **Horký vzduch a spodní topné těleso**

U tohoto režimu je v provozu současně spodní topné těleso a ventilátor s horkým vzduchem. Tento režim je zvláště vhodný pro pečení pizzy nebo vlhkého a těžkého pečiva ve dvou výškách, ovocného dortu z kynutého nebo křehkého těsta a tvarohového nákypu.

Přednastavená teplota 200 °C.

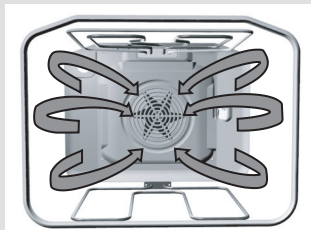

### **Horký vzduch**

V tomto režimu jsou v provozu současně kruhové topné těleso a ventilátor. Ventilátor na zadní stěně trouby umožňuje stálé proudění horkého vzduchu okolo pečené nebo pečiva. Je vhodný pro pečení masa a pečiva ve více výškách najednou. Teplota by měla být nastavena na nižší úroveň než při použití běžných provozních režimů. Přednastavená teplota 160 °C.

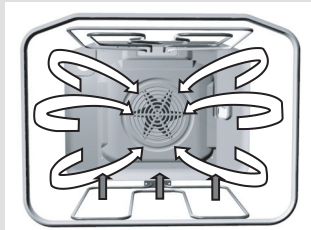

### **Zavařování**

Tento režim je vhodný, když připravujete zavařeniny ve sklenicích. Přednastavená teplota je 180 °C (viz část Zavařeniny).

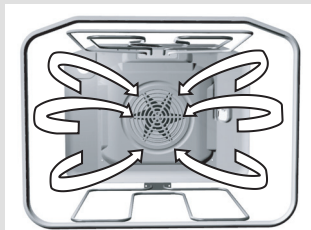

### **Rozmrazování**

U tohoto režimu proudí vzduch bez zapnutých topných těles. V provozu je pouze ventilátor. Je vhodný pro pomalé rozmrazování zmražených potravin.

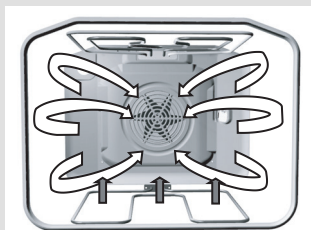

### **Spodní topné těleso a ventilátor**

V tomto režimu pracuje spodní topné těleso a ventilátor současně. Tento provozní režim je vhodný pro ohřev talířů, pečení málo nakynutého těsta a zavařování ovoce a zeleniny.

Použijte první vodící lišty odspodu a plechy pro pečení, které nejsou příliš vysoké, aby ohřátý vzduch mohl cirkulovat také kolem horní části potravin. Teplota je přednastavena na 60 °C.



### **Spodní topné těleso**

Spodní topné těleso lze používat pro čištění trouby. Podrobnější informace o čištění najdete v kapitole „Čištění a údržba“.

V tomto režimu pracuje pouze topné těleso ve spodní části trouby.

## Nastavení teploty trouby

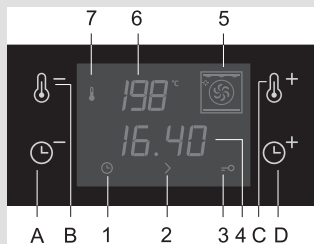

Pomocí elektronického programovatelného časového spínače nastavte dobu i teplotu pečení.

- Jakmile otočíte knoflíkem voliče, zobrazí se příslušný systém nebo režim pečení spolu s přednastavenou teplotou. Několik sekund bude blikat symbol °C.
- Dotykem stisknete tlačítko (B) a (D) pro nastavení požadované teploty v rozsahu od 30 do 275 °C v krocích po 5 °C. Maximální teplota je u některých režimů pečení omezena. Každým dotykem jednoho z tlačítek se teplota změní o jeden krok. Pokud se dotknete tlačítka a podržíte ho, zvýší se rychlost, jakou se mění nastavovaná hodnota.
- Aktuální vzestup teploty v troubě se bude zobrazovat v krocích po 5 °C. Jakmile bude teplota v troubě nižší než 30 °C, zobrazí se „--- °C“. Zobrazí se také symbol (7), který znázorňuje činnost topného tělesa.
- Jakmile je dosaženo nastavené teploty, zmizí symbol (7) a ozve se krátké pípnutí.
- Během pečení je udržována příslušná teplota střídavou činností topných těles. Pokaždé, když se zapnou topná tělesa, zobrazí se symbol (7).
- Teplotu pečení lze kdykoli nastavit.

## Adaptivní technologie (změna nastavené teploty pečení)

Programovatelný časový spínač nabízí možnost zapamatovat si vaše nejčastěji používané nastavení teploty. Tato funkce je standardně zapnutá a lze ji v případě potřeby vypnout.

- Tato funkce je standardně zapnutá a lze ji v případě potřeby vypnout.
- Jakmile troubu zapnete, na displeji (6) se krátce zobrazí následující: »On« - funkce zapnutá nebo »Of« - funkce vypnutá.
- Pokud je funkce zapnutá, časový spínač nastaví teplotu, která byla nejčastěji nastavena v posledních pěti případech, kdy byl vybrán tento režim pečení. Zaznamenávají se nastavení u všech pečení trvajících více než 1 minutu.
- Každý systém trouby má speciální paměťový program.

### Vypnutí adaptivní funkce:

- Knoflík voliče musí být vypnutý.
- Dotkněte se tlačítka (C) a 3 sekundy ho podržte. Ozve se zvukový signál a na displeji (6) se zobrazí následující: »OF«.

### Opětovné zapnutí adaptivní funkce:

- Knoflík voliče musí být vypnutý.
- Dotkněte se tlačítka (C) a 3 sekundy ho podržte. Ozve



se zvukový signál a na displeji (6) se zobrazí následující:  
»On«.

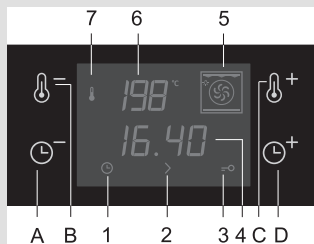

### Vymazání paměti adaptivní funkce - návrat k továrnímu přednastavení

- Knoflík voliče musí být vypnutý.
- Dotkněte se tlačítka (B) a 3 sekundy ho podržte. Ozve se zvukový signál a na displeji (6) se zobrazí následující:  
»rES«.
- Všechna nastavení teploty se vrátí na tovární přednastavení, jak je uvedeno v tabulce pro pečení.

## Vypnutí trouby

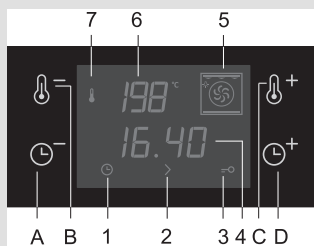

## Výšky pečení (pouze u některých modelů)

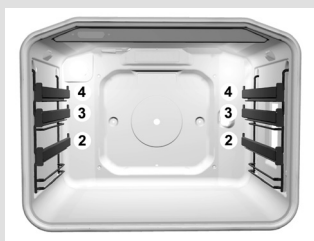

## Teleskopické vysouvací drážky (pouze u některých modelů)

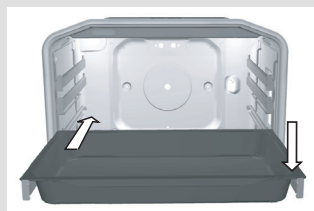
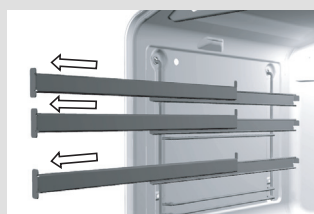

Po ukončení pečení otočte knoflík výběru režimů do pozice „nula“. Tím také přerušíte a smažete všechny nastavené funkce hodin (viz část „Nastavení funkcí hodin“); hodiny se přepnou do zobrazení aktuálního denního času.

Po ukončení vaření a vypnutí trouby bude displej zobrazovat klesající teplotu až do 50°C.

- Příslušenství (rošt, mělký a hluboký pekáč) lze vložit do trouby ve čtyřech úrovních výšky.
- Úrovně jsou označeny po sobě jdoucími čísly, počínaje zdola. (Jednotlivé úrovně jsou podrobněji popsány v tabulkách pro pečení uvedených níže.)

2., 3. a 4. úroveň mají teleskopické vytahovací vodící lišty.

Vysouvací drážky se skládají z/ze (závisí na modelu):

- tří drážek, které lze částečně vysunout;
- jedné drážky, kterou lze vyndat zcela, a dvou, které lze vysunout jen částečně; nebo
- tří drážek, které lze vysunout zcela.

**⚠ Teleskopické vysouvací drážky a další části trouby jsou během používání trouby velmi horké. Při manipulacích proto používejte kuchyňské rukavice nebo jiné ochranné prostředky.**

- Před vložením pekáče nebo roštu nejprve vsuňte teleskopické drážky v požadované výšce.
- Položte na vysunutou drážku pekáč (rošt) a zasuňte jej rukou do trouby. Po úplném zasunutí teleskopických drážek s pekáčem (roštem) uzavřete dvířka trouby.

## Příslušenství (závisí na modelu)



**Rošt**, na který se pokládá nádoba s potravinami nebo potraviny přímo.

**⚠ Bezpečnostní pojistka je umístěna na vodítkách a na mřížce. Pro vyjmutí mřížky je potřeba její nadzvednutí v momentě, kdy narazí na pojistku.**

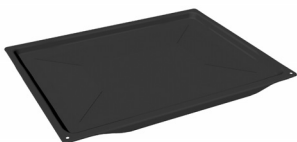

**Mělký pekáč** je určen pouze pro pečení pečiva a koláčů.



**Hluboký pekáč** je určen pro pečení masa a většiny pečiva. Může sloužit také jako odkapávací pekáč.

**⚠ Hluboký pekáč by se neměl vkládat do první drážky, jestliže nepoužíváte gril nebo jestliže hluboký pekáč nepoužíváte jako odkapávací pekáč.**



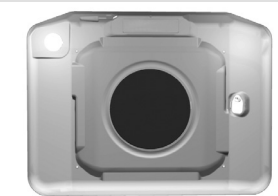

Na zadní stěně trouby je nanesen katalytický film, který smí instalovat nebo odstranit pouze oprávněný odborník nebo servisní technik.

## Tukový filtr (podle modelu)



Při pečení masa se silně doporučuje používat tukový filtr. Tukový filtr nainstalovaný na zadní stěně trouby chrání ventilátor, kulaté topné těleso a troubu před tukem. Při pečení pečiva vždy filtr odstraňte. Pokud by při pečení pečiva z kynutého těsta zůstal tukový filtr na svém místě, výsledky pečení by nesplňovaly vaše očekávání.

## Pečení pečiva

- Pro pečení pečiva můžete použít horní/spodní topné těleso nebo horký vzduch (vyberte z následujících režimů , , ). Tukový filtr musíte při pečení pečiva vždy z trouby odstranit!

### Návod

- Při pečení pečiva **vždy** vyberte drážky, teplotu a dobu pečení podle tabulky pečení pečiva a zapomeňte na zkušenosti, které jste získali při používání jiné trouby. Hodnoty uvedené v tabulce pro pečení pečiva jsou získané a ověřené zvláště pro tento model.
- Jestliže v tabulce pečení nenajdete určitý druh pečiva, potom vyberete údaje pro pečivo podobné.

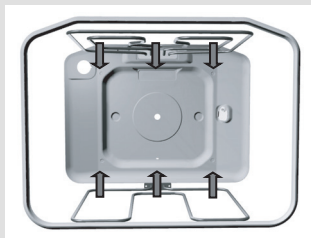

### Pečení pečiva horním/spodním topným tělesem

- Používejte jenom jednu výšku pečení.
- Horní/spodní topné těleso je vhodné zvláště pro pečení suchého pečiva, chleba a biskvitu.
- Používejte tmavé pekáče. Světlé pekáče odrážejí teplo, a proto se pečivo špatně upeče (zhnědne).
- Formy položte vždy na rošt. Jestliže používáte pekáč, potom rošt odstraňte.
- Předehřívání urychlí dobu pečení. Pečivo dejte do trouby teprve tehdy, když dosáhla vybrané teploty, to znamená, když kontrolní světlo trouby poprvé zhasne.

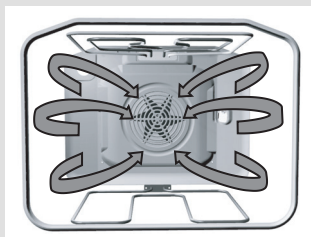

### Pečení pečiva horkým vzduchem

Pečení pečiva horkým vzduchem je obzvláště vhodné při současném pečení ve více vrstvách (drážkách) nad sebou, např. při přípravě vánočního pečiva v mělkých pekáčích. Doporučujeme vám troubu předehřát a používat druhou a třetí drážku zespodu. Tento režim je však také vhodný pro šťavnaté pečivo a ovocné koláče (v tomto případě pečte pouze na jedné výšce).

- Teplotu nastavte na nižší úroveň než při použití režimu kombinovaného horního a spodního ohřevu (spodní a horní topné těleso současně) (pro více informací se podívejte do tabulky pro pečení pečiva).
- Současně můžete připravovat i různé druhy pečiva, pokud však mají společnou teplotu přípravy.
- Doba pečení se může lišit i při použití stejných pekáčů. Když pečete v několika pekáčích najednou na dvou nebo třech výškách, může být doba potřebná k upečení pečiva u jednotlivých pozic různá. Může se stát, že budete muset vytáhnout jeden z pekáčů dříve (většinou se jedná o ten nejvýše položený).

- Pokud je to možné, připravte pečivo malých rozměrů, např. linecké vánoční pečivo, tak, aby měly všechny kousky stejnou tloušťku. Nerovnoměrně připravené pečivo se také nerovnoměrně propeče a může se i spálit.
- Jestliže pečete více druhů pečiva současně, potom může vzniknout v troubě více páry, která kondenzuje na dvířkách a ty se orosí.

### **Tipy pro pečení pečiva**

#### **Je již pečivo upečené?**

Dřevěnou špejlí propíchněte pečivo na jeho nejvyšším místě. Jestliže na špejli nezůstane přilepené těsto, potom je pečivo hotové. Vypněte troubu a využijte ještě zbytkového tepla.

#### **Pečivo se sesedlo**

Ověřte recept. Příště použijte méně tekutiny. Řidte se pokyny výrobce kuchyňských strojků na míchání.

#### **Pečivo je příliš světlé**

Příště použijte tmavou formu, postavte pečivo o jednu drážku níže a ke konci pečení zapněte spodní topné těleso.

#### **Pečivo s vlhkou náplní, například tvarohový dort, není zcela upečeno**

Příště snižte teplotu a prodlužte dobu pečení.

#### **Upozornění k tabulce pro pečení pečiva:**

- Teplota je uvedena v intervalech. Nejprve nastavte nižší teplotu a pokud pečivo správně nezžhnědne, nastavte příště teplotu vyšší.
- Doby pečení jsou uváděny jako přibližné hodnoty a mohou se lišit v závislosti na okolnostech.
- Hodnota, která je v tabulce uvedena tučným písmem, znázorňuje nevhodnější režim pro dané pečivo.
- Označení \* znamená, že trouba má být předehřátá na požadovanou teplotu ještě před vložením potravin.
- Pokud používáte papír na pečení, ujistěte se, že je odolný proti vysokým teplotám.

## Tabulka nastavení trouby pro pečení pečiva při kombinovaném použití horního a spodního topného tělesa nebo režimu horkého vzduchu

Druh pečiva	Drážka (zespodu)	Teplota (°C) □	Drážka (zespodu)	Teplota (°C) ⊕	Doba pečení (minuty)
<b>Sladká pečiva</b>					
Mramorová buchta, bábovka	1	160-170	1	150-160	50-70
Buchta v hranatém pekáči	1	160-170	1	150-160	55-70
Buchta v dortové formě	1	160-170	2	150-160	45-60
Tvarohový koláč v dortové formě	1	170-180	2	150-160	65-85
Ovocná buchta, křehké těsto	1	180-190	2	160-170	50-70
Ovocný koláč s polevou	1	170-180	2	160-170	60-70
Biskvitový dort*	1	170-180	2	150-160	30-40
Buchta s posypkou	2	180-190	2	160-170	25-35
Ovocná buchta, míchané těsto	2	170-180	2	150-160	45-65
Třešňový koláč	2	180-200	2	150-160	35-60
Piškotová roláda*	2	180-190	2	160-170	15-25
Buchta z míchaného těsta	2	160-170	2	150-160	25-35
Kynutá pletýnka, věnec	2	180-200	2	160-170	35-50
Vánoční chlebiček	2	170-180	2	150-160	45-70
Jablkový závin	2	180-200	2	170-180	40-60
Koblihy	1	170-180	2	150-160	40-55
<b>Pikantní pečivo</b>					
Slaný koláč	1	190-210	2	170-180	50-65
Pizza*	2	210-230	2	190-210	25-45
Chléb	2	190-210	2	170-180	50-60
Rohličky*	2	200-220	2	180-190	30-40
<b>Drobné pečivo</b>					
Piškoty z křehkého těsta *	2	160-170	2	150-160	15-25
Stříkané piškoty *	2	160-170	2	150-160	15-28
Kynuté drobné pečivo	2	180-190	2	170-180	20-35
Pečivo z listového těsta	2	190-200	2	170-180	20-30
Větrníky (pečivo plněné krémem)	2	180-190	2	180-190	25-45
<b>Pečivo ze šlehaných bílků</b>					
Rýžové pečivo	1	190-200	2	180-190	35-50
Pečivo z čerstvého sýra	1	190-200	2	180-190	40-50
<b>Zmražené pečivo</b>					
Jablkový, tvarohový závin	2	180-200	2	170-180	50-70
Tvarohový dort	2	180-190	2	160-170	65-85
Pizza	2	200-220	2	170-180	20-30
Hranolky na pečení *	2	200-220	2	170-180	20-35
Krokety	2	200-220	2	170-180	20-35

**Poznámka:** Číslo drážky odpovídá drážkám pro umístění mělkých pekáčů nebo roštu. Hluboký pekáč by se neměl používat v první drážce.

## Tabulka nastavení pro pečení pečiva při použití kombinace horkého vzduchu a spodního topného tělesa

Druh pečiva	Drážka (zespodu)	Teplota (°C) 	Doba pečení (minuty)
Tvarohový koláč (750 g tvarohu) - máslové pečivo	2	150-160	65-80
Pizza * - kynuté těsto	2	200-210	15-20
Slaný koláč - křehké křupavé těsto	2	180-200	35-40
Jablkový závin s posypkou - kynuté těsto	2	150-160	35-40
Ovocný koláč - míchané těsto	2	150-160	45-55
Jablkový koláč - listové těsto	2	170-180	45-65

## Pečení masa

- Pro pečení masa používejte tyto režimy  a .
- Údaje vytištěné tučným písmem označují nejvhodnější režim pro určitý typ masa.
- Při pečení masa doporučujeme používat tukový filtr (pouze u některých modelů).

### Tipy pro výběr nádobi

- Maso lze péct ve smaltovém nádobí, nádobí z varného skla (Pyrex), z hlíny nebo z litiny.
- Nerezové pekáče nejsou pro pečení masa vhodné, protože odrážejí teplo.
- Jestliže pečení přikryjete, zůstane déle štavnatá a trouba se tolik neznečistí.
- V otevřeném pekáči bude pečené rychleji hnědá.

### Upozornění pro pečení masa

- V tabulce pro pečení masa najdete údaje o teplotě, drážce a době pečení. Protože doba pečení závisí na druhu, váze a jakosti masa, může být potřeba ji zvýšit nebo snížit.
- Pečení masa, drůbeže a ryb je ekonomické teprve při váze nad 1 kg.
- Při pečení je zapotřebí přidat tolik vody, aby se tuk a šťáva z pečeně nepřipálila. To znamená, že při pečení, které trvá delší dobu, musíte častěji kontrolovat a dolívat vodu.
- Po vypršení poloviny času pečení maso obraťte, zejména při pečení v pekáči. Proto je vhodné, aby se pečené pekla nejdříve horní stranou otočená dolů.
- Při pečení větších kusů masa dochází k vypařování tekutin, a tím se dvířka trouby orosí. To je normální jev, který nemá vliv na činnost přístroje. Po ukončeném pečení otřete dvířka a sklo do sucha.
- Při pečení na roštu postavte pod rošt hluboký pekáč pro zachycení šťávy vytékající z masa. Obojí můžete postavit na teleskopické drážky, popř. zasunout do vytahovacích nebo drátěných drážek trouby.

- Jídla neochlazujte v uzavřené troubě, tím se vyhnete orosení.

### Tabulka nastavení trouby pro pečení masa při kombinovaném použití horního a spodního topného tělesa nebo režimu horkého vzduchu

Druh masa	Hmotnost (g)	Drážka (zespodu)	Teplota (°C) □	Drážka (zespodu)	Teplota (°C) ⊕	Doba pečení (min.)
<b>Hovězí</b>						
Hovězí pečeně	1000	2	190-210	2	180-190	100-120
Hovězí pečeně	1500	2	190-210	2	170-180	120-150
Rostbíf, středně upečený	1000	2	210-220	2	180-200	30-50
Rostbíf, dobře upečený	1000	2	210-220	2	180-200	40-60
<b>Vepřové</b>						
Vepřová pečeně s kůží	1500	2	180-190	2	170-180	140-160
Vepřový bok	1500	2	190-200	2	170-180	120-150
Vepřový bok	2000	2	180-200	2	160-170	150-180
Vepřové plecko	1500	2	190-200	2	160-170	120-140
Vepřová roláda	1500	2	190-200	2	160-170	120-140
Kotlety	1500	2	180-200	2	160-170	100-120
Sekaná pečeně	1500	2	200-210	2	170-180	60-70
<b>Telecí</b>						
Telecí roláda	1500	2	180-200	2	170-190	90-120
Telecí kýta	1700	2	180-200	2	170-180	120-130
<b>Jehněčí</b>						
Jehněčí hřbet	1500	2	190-200	2	170-180	100-120
Skopová kýta	1500	2	190-200	2	170-180	120-130
<b>Zvěřina</b>						
Zaječí hřbet	1500	2	190-200	2	180-190	100-120
Srncí kýta	1500	2	190-200	2	170-180	100-120
Kýta z divočáka	1500	2	190-200	2	170-180	100-120
<b>Drůbež</b>						
Kuře, celé	1200	2	190-200	2	180-190	60-70
Kuře	1500	2	190-200	2	180-190	70-90
Kachna	1700	2	180-190	2	160-170	120-150
Husa	4000	2	160-170	2	150-160	180-200
Krůta	5000	2	150-160	2	140-150	180-240
<b>Ryby</b>						
Celá ryba	1000	2	190-200	2	170-180	50-60
Rybí nákyp	1500	2	180-200	2	150-170	50-70

**Poznámka:** Tento pokyn se týká hlubokého pekáče; menší pekáče je třeba umístit na mřížku vloženou do prvních vodicích lišt - □; 1.-2. vodicí lišty ⊕ - . (Hluboký pekáč se nesmí vkládat do prvních vodicích lišt odspodu.)



- Při pečení na grilu dávejte mimořádný pozor. V důsledku zvýšené teploty infra topného tělesa jsou rošt a ostatní části vybavení trouby velmi horké, proto používejte ochranné rukavice a zvláštní kleště na maso!
- Při píchání do masa může vystříknout horký tuk (například u klobásy). Abyste se vyhnuli opaření kůže nebo zásahu do očí, používejte kleště na maso.
- Průběh grilování po celou dobu kontrolujte. Maso se může kvůli vysoké teplotě rychle spálit!
- Nedovolte dětem, aby se přiblížily ke grilu.
- Pečení s infra topným tělesem je vhodné pro nemastnou přípravu klobás, krájených kousků masa a ryb (steak, řízek, plátky lososa, ...), pečení chleba a zapékání.

### Tipy pro používání funkce grilování

- Na grilu pečete vždy při uzavřených dvířkách trouby.
- V tabulce pro grilování najdete doporučené nastavení teploty, použité drážky a délky doby grilování. Doba grilování závisí na druhu, váze a jakosti masa (teplotu i dobu můžete přizpůsobit).
- Při pečení masa doporučujeme používat tukový filtr (pouze u některých modelů).
- Infra topné těleso (režim grilu a velkého grilu) by se mělo přehřívát po dobu asi pěti minut.
- Jestliže pečete na roštu, namažte ho olejem, aby se na něj maso nepřipeklo.
- Tenké plátky masa položte na rošt.
- Pod rošt (do první nebo druhé drážky) zasuňte pekáč, který zachytí kapající tuk a šťávu vytékající z masa.
- Asi v polovině doby grilování otočte maso. První stranu grilujte o něco déle než druhou.
- Při grilování větších kousků masa na roštu (kuře, ryby) vložte rošt do druhé drážky a odkapávací pekáč do první drážky.
- Tenké plátky masa by měly být otočeny pouze jednou, zatímco tlustší otočte několikrát po sobě. Pro otáčení použijte kleště na maso, aby z masa nevyteklo příliš šťávy.
- Tmavé druhy masa lépe a rychleji zhnědnou než světlé vepřové nebo telecí maso.
- Po každém grilování očistěte troubu a příslušenství, aby se nečistota příště nepřipekla.

## Tabulka nastavení – velký gril

Druh jídla	Hmotnost (g)	Drážka (zespodu)	Teplota (°C)	Teplota (°C)	Doba pečení (min)
<b>Maso a klobásky</b>					
4 plátky z hovězího masa, krvavé	180g/ks	4	240	-	14-16
4 plátky z hovězího masa, stří.	"	4	240	-	16-20
4 plátky z hovězího masa, propeč.	"	4	240	-	18-21
4 řízků z vepřové krkovičky	"	4	240	-	19-23
4 žebírka	"	4	240	-	20-24
4 telecí řízků	"	4	240	-	19-22
6 jehněčí kotlety	100g/ks	4	240	-	15-19
8 grilovací klobásky	100g/ks	4	240	-	11-14
3 kusy masového sýra	200g/ks	4	240	-	9-15
1/2 kuřete	600g	2	-	180-190	25 (1.strana) 20 (2.strana)
<b>Ryba</b>					
Plátky lososa	600	3	240	-	19-22
4 pstruzi	200g/ks	2	-	170-180	45-50
<b>Opečený chléb</b>					
6 plátků bílého chleba	/	4	240	-	1,5-3
4 plátky chleba ze smíšené mouky	/	4	240	-	2-3
Sendvič – obložený toast	/	4	240	-	3,5-7
<b>Maso/drůbež*</b>					
Kachna*	2000	2	210	150-170	80-100
Kuře*	1500	2	210-220	160-170	60-85
Vepřová pečeně	1500	2	-	150-160	90-120
Vepřové plecko	1500	2	-	150-160	120-160
Vepřová kýta	1000	2	-	150-160	120-140
Rostbíf/hovězí fileť	1500	2	-	170-180	40-80
<b>Gratinovaná zelenina **</b>					
Květák/kapusta	750	2	-	210-230	15-25
Chřest	750	2	-	210-230	15-25

**Poznámka:** Drážka odpovídá poloze umístění masa; u masa/drůbeže odpovídá tato drážka umístění hlubokého pekáče, zatímco u kuřete se jedná o umístění grilovací mřížky.

Při pečení masa se ujistěte, že jste jej dostatečně podlili vodou, jinak by se mohlo spálit. Asi v polovině celkové doby pečení maso otočte. Při grilování masa na grilovací mřížce vložte do první nebo druhé drážky zespodu hluboký pekáč. Bude do něj odkapávat tuk a šťáva z masa (viz Tipy pro grilování masa).

**Doporučení:** Osušte pstruha pomocí papírové utěrky. Do břišní dutiny mu vložte petržel, sůl a česnek. Potřete ho olejem a poté položte na grilovací mřížku. Během grilování ho neotáčejte.

\* Tento druh masa můžete připravit také na rožni (viz Pečení na rožni).

\*\* Zeleninu nejprve jemně uvařte a poté ji v malé skleněné misce zalijte bešamelovou omáčkou a posypte strouhaným sýrem. Skleněnou mísu položte na grilovací rošt.

## Tabulka nastavení - gril

Druh jídla	Hmotnost (g)	Drážka (zespoda)	Teplota (°C) ☐	Teplota (°C) ☒	Doba pečení (min.)
<b>Maso a klobásky</b>					
2 plátky z hovězího filé, propečené	180g/kom	4	240	-	18-21
2 žebírka		4	240	-	20-22
2 řízky z vepřové krkovičky	180g/kom	4	240	-	18-22
4 grilovací klobásky	100g/kom	4	240	-	11-14
4 toasty		4	240	-	5-7
Toast - zapékání		4	240	-	3-4
3 pstruzi - na grilovací mřížce	200g/kom	2	-	160-170	40-50
Kuře - na grilovací mřížce	1500g	2	-	160-170	60-80
Vepřové plecko - v pekáči	1500g	2	-	150-160	120-160

## Zavařování

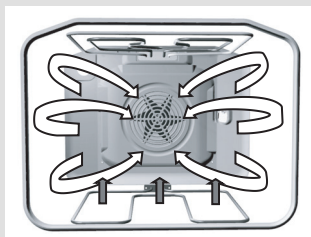

### Pro zavařování použijte režim ohřevu spodním topným tělesem společně s ventilátorem.

Potraviny a sklenice pro zavařování připravte jako obvykle. Použijte obyčejné sklenice s gumovou obroučkou a skleněným víčkem. Nesmíte použít sklenice na závit nebo s kovovými víčky ani kovové plechovky. Jestliže je to možné, je nejlépe, když jsou sklenice stejně veliké, naplněné stejným obsahem a dobře uzavřené. Do pekáče můžete postavit 6 litrových sklenic najednou.

- Použijte jenom čerstvé potraviny.
- Do hlubokého pekáče nalijte asi 1 litr vody tak, aby v troubě vznikla potřebná vlhkost. Postavte sklenice do trouby tak, aby se nedotýkaly stěn (viz obrázek). Gumové těsnění by nemělo být před uzavřením sklenic vlhké.
- Hluboký pekáč se sklenicemi postavte do 2. drážky zespodu. Během zavařování kontrolujte sklenice; zavařujte až do té chvíle, dokud nezačne obsah sklenic vřít – dokud se neobjeví v první sklenici bublinky. Říďte se podle doby uvedené v tabulce pro zavařování.
- Aby nedocházelo ke srážení vlhkosti na čelním panelu a dveřích trouby po skončení programu Preserve (Zavařování), snižte na chvíli teplotu trouby na minimální nastavení (30°C), místo abyste ji vypnuli. Tak bude chladicí ventilátor pokračovat v činnosti a trouba bude chladnout pomalu.

## Tabulka nastavení – zavařování

Potraviny pro zavařování	Množství	 T = 170-180 °C, dokud nezačne vřít (min.)	Když začne vřít	Doba ponechání v troubě (min)
<b>Ovoce</b>				
Jahody	6x1 litr	asi 40-55	vypnout	25
Ovoce s peckou	6x1 litr	asi 40-55	vypnout	30
Jablkové pyré	6x1 litr	asi 40-55	vypnout	35
<b>Zelenina</b>				
Kyselé okurky	6x1 litr	asi 40 do 55	vypnout	30
Fazole, mrkev	6x1 litr	asi 40 do 55	nastavit na 120°C, 60 min.	30

**Délka zavařování:** Doba uvedená v tabulce je pouze přibližná. Skutečná doba se může lišit v závislosti na teplotě místnosti, množství sklenic, množství a teplotě zavařovaného ovoce a zeleniny atd. Před vypnutím trouby (platí pro ovoce) nebo nastavení nižší teploty (pro některé druhy zeleniny) se ujistěte, že jsou již ve sklenicích viditelné bublinky.

Důležité: Pečlivě sledujte sklenice a zaregistrujte okamžik, kdy se objeví první bublinky v jakékoli sklenici.

## Rozmrazování \*

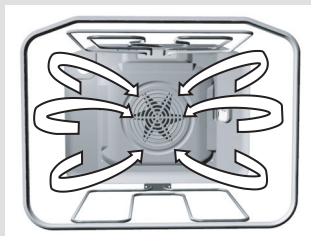

- Prouděním vzduchu v troubě můžete urychlit rozmrazování potravin. Chcete-li to provést, nastavte troubu na „Rozmrazování“.
- Pro rozmrazování jsou vhodné smetanové dorty s krémovou náplní z másla, koláče, pečivo, chleba, rohlíky a hluboko zmrazené ovoce.
- Z hygienických důvodů nerozmrazujte v troubě maso nebo drůbež. Pokud je to možné, potraviny několikrát otočte nebo zamíchejte, aby se rozmrazily stejnoměrně.

Nepoužívejte parní nebo vysokotlaké čističe. Před čištěním přístroj vypněte (odpojte od sítě - vypněte pojistky) a nechte vychladnout..

## **Přední panel trouby**

Povrch vyčistěte pomocí neabrazivních čisticích prostředků určených pro hladké povrchy a jemným hadříkem. Čisticí prostředek naneste přímo na hadřík a odstraňte z povrchu trouby nečistoty. Poté povrch opláchněte čistou vodou. Čisticí prostředek nenanášejte nikdy přímo na povrch trouby. Nepoužívejte agresivní nebo abrazivní čisticí prostředky, ostré předměty nebo drátěnku. Mohou přístroj poškrábat.

## **Hliníkový povrch**

Hliníkové povrchy by se měly čistit pomocí neabrazivních kapalných čisticích prostředků, které jsou pro ně zvláště určeny. Čisticí prostředek naneste přímo na vlhký hadřík a odstraňte z povrchu nečistoty. Poté povrch opláchněte čistou vodou. Čisticí prostředek nenanášejte nikdy přímo na hliníkový povrch. Nepoužívejte drátěnku nebo drsnou stranu houby na mytí nádobí. Mohou hliník poškrábat. Tento povrch by neměl přijít do kontaktu s prostředky pro čištění povrchu trouby.

## **Přední panel trouby z nerezů**

(jenom u některých modelů)

Povrch čistěte jen slabým čisticím (mýdlová voda) a měkkou houbičkou, která nezanechává škrábance. Nepoužívejte čisticí prostředky, která obsahují rozpouštědla. V případě, že se nebudete řídit těmito návody, může dojít k poškození povrchu trouby.

## **Lakované povrchy a části z umělé hmoty**

(jenom u některých modelů)

Knoflíky a rukojeť dvířek očistíte měkkým hadříkem a tekutým čisticím, určeným pro čištění hladkých lakovaných povrchů. Řiďte se pokyny výrobce.

**Upozornění:** Výše zmíněné typy povrchů nesmějí nikdy přijít do styku se sprejem na čištění trouby. Došlo by k viditelnému a trvalému poškození.

### **Trouba**

- Troubu můžete očistit klasickým způsobem (čistidly, sprejem pro čištění trouby), ale pouze v případě, že je velice špinavá nebo je špína zažraná.
- Pro běžné čištění trouby (po každém použití) doporučujeme následující postup: Knoflík pro výběr způsobu činnosti (u ochlazené trouby) otočte do polohy . Knoflík pro nastavení teploty otočte na 70 °C. Do pekáče nalijte 0,6 l vody a zasuňte ho do spodní drážky. Po třiceti minutách se zbytky jídel na smaltu trouby změkčí a můžete je otřít vlhkým hadříkem.

### **Při silném ušpinění se řiďte následujícími pokyny:**

Trouba by měla být před čištěním vychladlá.

- Po každém použití troubu a její příslušenství vyčistěte, aby se znečištění nepripeklo.
- Mastnotu očistíte nejlépe teplou mýdlovou vodou, dokud je trouba ještě teplá.
- U velmi silného ušpinění použijte obyčejná čistidla pro čištění trouby. Troubu důkladně umyjte čistou vodou, abyste odstranili zbytky čisticích prostředků.
- Nepoužívejte nikdy agresivní čistidla, například hrubé prostředky pro čištění, hrubé houbičky na nádobí, odstraňovače rzi a skvrn a podobně.
- Lakované, nerezové a pozinkované povrchy nebo části z hliníku nesmějí přijít do styku se spreji na čištění trouby, protože tak může dojít k jejich poškození a změně barvy. Totéž platí pro senzor termostatu (jestliže má sporák hodiny se sondou) a shora dostupná topná tělesa.
- Při nákupu a dávkování čisticího prostředku myslete na životní prostředí a řiďte se pokyny jednotlivých výrobců.

### **Katalytická vrstva (pouze u některých modelů)**

- Katalytický smalt je měkký a citlivý na drhnutí, proto nedoporučujeme používat hrubá čistidla a ostré předměty. Dávejte pozor při nasazování a sundávání obložení, abyste přitom nepoškodili drsný povrch.
- Drsný katalytický smalt urychluje rozkládání mastnoty a jiných nečistot. Menší skvrny, které zůstanou po vaření, obvykle zmizí při dalším použití trouby. Obecně platí, že skvrny zmizí při teplotách nad 220 °C, při nižších teplotách jenom částečně.
- Samočisticí schopnost katalytických částí časem slábne. Doporučujeme, abyste obložení trouby po několika letech pravidelného používání vyměnili.

### Údržba (závisí na modelu)

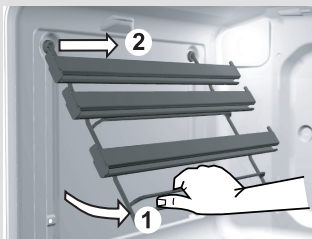

### Užitečné rady

- Když pečete masné kusy masa, doporučujeme, abyste je zabalili do alobalu nebo do přiměřeného sáčku na pečení; masnota se pak nebude rozstříkavat po troubě.
- Při pečení na grilu umístěte pod mřížku s masem pekáč na zachycení tuku.

### Příslušenství

Příslušenství (grilovací mřížku, pekáče atd.) umyjte horkou vodou a běžným čisticím prostředkem na nádobí.

### Tukový filtr (jen u některých modelů)

Po každém použití vyčistěte tukový filtr pomocí hadříku namočeného v horké vodě s čisticím prostředkem, nebo jej umyjte v myčce na nádobí.

### Speciální smalt

Trouba, vnitřní strana dvířek trouby a pekáče jsou potaženy speciálním smaltem, který má hladký a odolný povrch. Tato speciální vrstva umožňuje jednodušší čištění při pokojové teplotě.

### Odstraňování teleskopických drážek

Pokud si chcete usnadnit čištění vnitřku trouby, vyndejte teleskopické drážky ven:

- Drážky zespodu otočte dovnitř a nahore je vytáhněte z otvoru.
- Boční rošty a teleskopické drážky očistěte jenom obyčejnými čistidly.
- Teleskopické vysouvací drážky nesmíte umývat v myčce na nádobí.

**⚠ Pozor: Teleskopické vysouvací drážky nesmíte mazat.**

Drážky po vyčištění opět nasadte do určených otvorů a umístěte je opačným postupem, než je uvedeno níže.

## ODEJMUTÍ VNITŘNÍHO ZASKLENÍ - TÝKÁ SE PRÉMIOVÝCH CELOSKLENĚNÝCH DVEŘÍ

Dveřní sklo je možné čistit také z vnitřní strany. Přesto musí být sklo nejdříve vyjmuto (podívejte se do sekce vyjmutí a nasazení skla trouby).

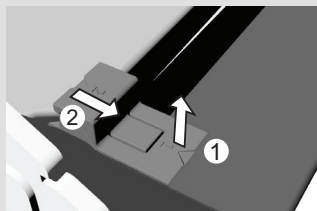

obrázek 1

- Mírně zvedněte podpěry na levé a pravé straně dveří (označení 1) a vytáhněte je směrem od skla (označení 2) (viz obr. 1).

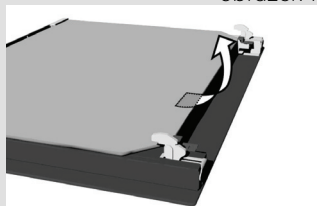

obrázek 2

- Držte skla dveří v dolním okraji, mírně zvedněte - tak aby již sklo nebylo připojeno k podpoře - a vyjměte (viz obr. 2).

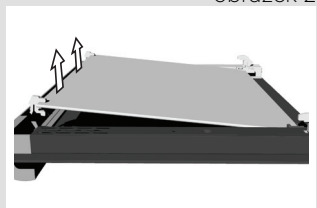

obrázek 3

- Chcete-li odstranit třetí vnitřní sklo (jenom u některých modelů), zvedněte a vyjměte ho. Odejměte také gummy na skle (viz obr. 3).

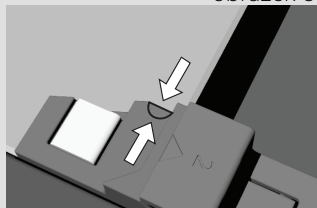

obrázek 4

- Pro nasazení dveří postupujte v opačném pořadí.  
**Poznámka: Chcete-li nasadit sklo, ujistěte se, že označení (půlměsíce) na dveřích a skle jsou v rovině (obr. 4).**



## ODSTRANĚNÍ A ZÁMĚNA DVEŘÍ TROUBY S JEDNODUCHÝM ZÁVĚSEM (záleží na modelu)

a) Standardní zavírání

b) **GentleClose** – systém tlumící náraz dveří do tělesa trouby při zavírání. Je tak umožněné jednoduché, tiché a komfortní zavírání. Posunutí dveří přibližně o 15° stačí k tomu, aby byl aktivovaný GentleClose systém a aby se dveře tiše automaticky zavřely.



**Pokud budou dveře zavřeny příliš velkou silou, účinnost GentleClose systému bude snížena, případně bude systém dočasně vyřazen, aby nedošlo k jeho poškození.**

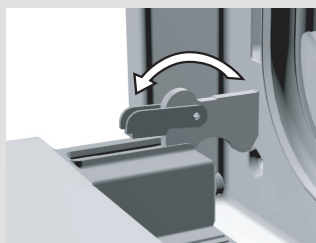

obrázek 1

- Dveře trouby zcela otevřete až do výchozí polohy – standardní zavírání (Obrázek 1)

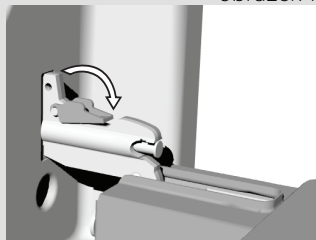

obrázek 2

- **GentleClose** systém – z výchozí polohy rotujte dveřmi o 90° a kontrolujte správnost nasazení

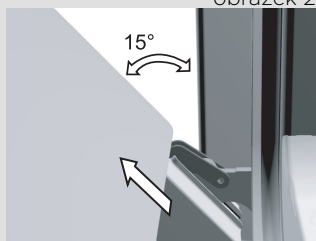

obrázek 3

- Dvířka potom pomalu zavírejte, až spony zapadnou do lůžka. Dvířka trochu přivřete asi pod úhlem 15° (vzhledem k zavřené poloze dvířek) a vytáhněte je z obou lůžek pantů na přístroji (obrázek 2).
- Nasazování probíhá v obráceném pořadí. Dvířka nasadte pod úhlem 15° do nosičů pantů na přední stěně přístroje a tlačte je dopředu a dolů, až panty zaskočí do drážek. Ověřte, jestli zářezy pantů správně zaskočily do svých nosičů.
- Potom dvířka zcela otevřete a uchycovací spony otočte do původní polohy. Dvířka pomalu zavírejte a kontrolujte, jestli se správně zavírají. Jestliže se dvířka nedají správně otevřít nebo zavřít, ověřte, jestli jsou zářezy pantů správně umístěny v nosičích pantů.

### Zámek dvířek (pouze u některých modelů)

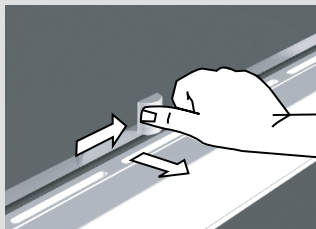

### Výměna jednotlivých dílů



#### **Pozor:**

Nikdy nedovolte, aby vyskočily objímky pantů dvířek, protože kvůli silným pružinám může dojít k poškození nebo ke zranění.

- Dvířka trouby jsou chráněna proti otevření pomocí zámku. Dvířka nelze otevřít, dokud není zámek uvolněn. Zámek dveří se otevře lehkým zatlačením palcem a pohybem doprava.
- Přitom musíte současně otvírat dvířka. Po uzavření dvířek se zámek sám vrátí do původní pozice.

**Upozornění:** Pokud je zařízení vybaveno zámkem dvířek, připevněte jej podle přiloženého návodu pod ovládací panel.

#### **Objímka žárovky je pod proudem. Riziko úrazu elektrickým proudem!**

Před výměnou žárovky odpojte zařízení od sítě vyšroubováním pojistky nebo vypnutím hlavního jističe.

#### **Žárovka**

(pouze u některých modelů)

#### **Žárovka je spotřební zboží a nevztahuje se na ni záruka!**

- Pro výměnu potřebujete žárovku s následujícími specifikacemi: kování E 14, 230 V, 25 W, 300 °C. Odšroubujte skleněné víko proti směru hodinových ručiček a vyměňte žárovku trouby. Potom opět skleněné víko přišroubujte.
- Osvětlení použité v tomto výrobku je speciálně vyvinuto pouze pro domácí spotřebiče. Žárovka, ani celá lampa, není vhodná pro jakékoli jiné použití.

# ZVLÁŠTNÍ UPOZORNĚNÍ A CHYBOVÁ HLÁŠENÍ

**Během záruční doby mohou jakékoli opravy provádět pouze servisní technici a servisní střediska autorizovaná výrobcem.**

Před začátkem oprav odpojte zařízení od sítě vyšroubováním pojistky nebo vypnutím hlavního jističe.

Neodborné zásahy a opravy přístroje jsou nebezpečné, může při nich dojít k úrazu elektrickým proudem, a proto se do nich nikdy sami nepouštějte. Takové práce přenechte odborníkovi!

V případě menších poruch přístroje si nejdříve ověřte, jestli je nemůžete s pomocí našeho návodu odstranit sami.

## Důležité

Návštěva opraváře v záruční lhůtě není zdarma, jestliže přístroj nefunguje v důsledku špatného zacházení nebo nesprávného použití. Nechávejte tento návod na snadno dostupném místě. Pokud budete prodávat tento spotřebič třetí osobě, měli byste k němu tento návod přiložit.

Dále následuje několik rad k odstranění poruch.

Tlačítka nereagují, displej zamrzl	<ul style="list-style-type: none"><li>• <b>Odpojte na několik minut troubu od sítě (vyšroubujte pojistku nebo vypněte hlavní jistič); poté znovu připojte troubu k síti a zapněte ji.</b></li></ul>
Trouba vyhazuje opakovaně pojistky	<ul style="list-style-type: none"><li>• <b>Zavolejte servisního technika!</b></li></ul>
Vnitřní žárovka nesvítí	<ul style="list-style-type: none"><li>• <b>Vyměňte žárovku podle tohoto návodu (Výměna jednotlivých dílů).</b></li></ul>
Trouba se nezahřívá...	<ul style="list-style-type: none"><li>• Byl správně nastaven režim a teplota?</li><li>• Jsou uzavřena dvířka trouby?</li></ul>
Pečivo není úplně propečené...	<ul style="list-style-type: none"><li>• Odstranili jste tukový filtr?</li><li>• Řídili jste se pokyny a radami z části „Pečení pečiva“?</li><li>• <b>Dodrželi jste doporučené hodnoty z tabulky pro pečení pečiva?</b></li></ul>
Elektronický displej teploty ukazuje nezvyklé nebo nesmyslné hodnoty nebo se nekontrolovaně zapíná a vypíná...	<ul style="list-style-type: none"><li>• V případě poruchy elektronického displeje teploty odpojte přístroj na několik minut od napájecí sítě (vyndejte pojistku nebo vypněte hlavní vypínač); potom jej znovu připojte.</li></ul>

Pokud problém přetrvává, obraťte se na autorizovaný servis. Na jakékoli neodborné zásahy, nesprávné používání nebo připojení se nevztahuje záruka. V takovýchto případech bude náklady na opravu hradit uživatel.

# POKYNY PRO INSTALACI A PŘIPOJENÍ

## Důležitá upozornění

- Spotřebič smí připojit pouze kvalifikovaný odborník.
- V elektrickém vedení je zařízení, které odděluje přístroj na všech pólech od sítě a u kterého je v otevřené poloze vzdálenost mezi kontakty nejméně 3 mm. Vhodné jsou LS-kontakty nebo pojistky.
- Pro připojení sporáku se mohou použít gumové přípojkové kabely (typ HO5RR-F se zeleno/žlutým ochranným vodičem), PVC izolované kabely (typ HO5VV-F se zeleno/žlutým ochranným vodičem) nebo jiné kabely stejné nebo vyšší kvality.
- Dýha, lepidla a obklady nábytku z umělé hmoty, u kterých stojí přístroj, musejí být tepelně izolované (>75 °C), jinak se mohou zdeformovat.
- Obalový materiál (fólie z umělé hmoty, polystyren, hřebíky atd.) je potřeba odstranit z dosahu dětí, protože představuje možný zdroj nebezpečí. Malé části mohou děti spolknout, fólie představuje nebezpečí zadušení.

## Instalace

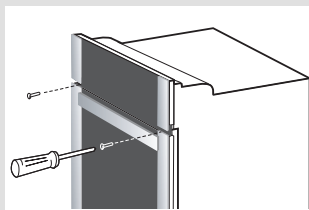

- Dýha, popř. obložení skříňky, do které je trouba vestavěna, musí být opracována lepidly odolnými vůči teple (100 °C), protože by mohla kvůli menší teplotní odolnosti změnit tvar.
- Před vestavěním přístroje musíte odstranit ze zadní strany korpusu nábytkového elementu zadní stěnu.
- Musíte však přihlídnout k mírám otvoru pro vestavění, které jsou uvedeny na obrázku.
- Dno nábytkového elementu (max. 530 mm) musí být vždy kratší než boční stěny, aby bylo zajištěno patřičné větrání.
- Kuchyňskou skříňku, do které budete troubu vestavovat, vyrovnejte pomocí vodováhy.
- Nábytkový element, do kterého je vestavěna trouba, musí být bezpodmínečně pevně zabudován, například spojen se sousedními skříňkami.
- Přístroj zatlačte až do konce skříňky tak, aby bylo možné zašroubovat šroubky zepředu do rámu trouby, tím se trouba spojí s bočními stěnami skříňky.
- Při připevňování dávejte pozor, abyste šrouby příliš neutáhli, protože tím můžete poškodit stěnu skříňky nebo smalt přístroje.

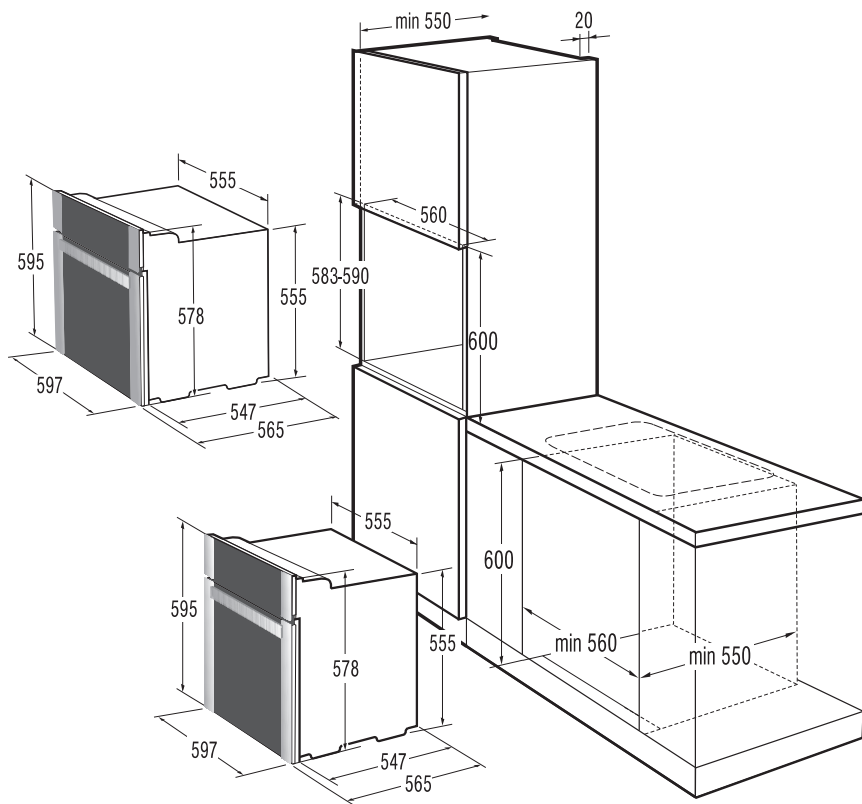

## Elektrické zapojení

Spotřebič může připojit pouze autorizovaný servis nebo elektrikář. Nesprávné připojení může způsobit značné škody na jednotlivých částech spotřebiče. Na takováto poškození není poskytována záruka.

- Na zadní straně přístroje odšroubujte šroubovákem víko přípojkové spony. Přitom šroubovákem uvolněte záklopký, umístěné vlevo a vpravo na spodní straně přípojkové spony.
- Připojovací napětí spotřebitele (230 V proti N) musí ověřit odborník pomocí měřícího zařízení.
- Před zapojením zkontrolujte, jestli napětí, které je uvedeno na informačním štítku, souhlasí s napětím vaší rozvodové sítě.
- Délka připojovacího kabelu musí být 1,5 m, abyste mohli přístroj zapojit dříve, než jej posunete ke zdi.
- Délka napěťového kabelu musí být taková, aby v případě, že na něj bude působit tažná síla, byl zemnicí kabel vytažen z přístroje později než napěťový kabel.

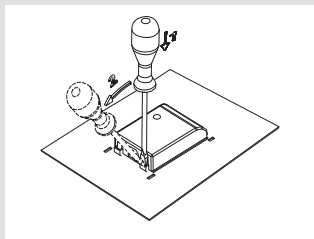

### Postup

- Pomocí šroubováku otevřete kryt přípojovacích svorek na zadní straně přístroje. Pomocí šroubováku uvolněte dvě spony podle obrázku na krytu přípojovacích svorek.
- Kabel napájení ze sítě musí být veden přes zařízení, aby se odlehčilo napnutí, které by mohlo způsobit jeho vytažení.

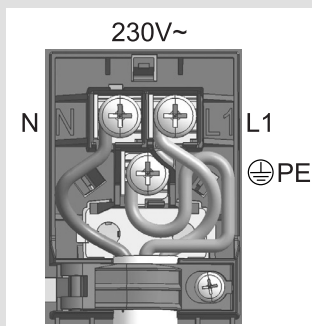

### Barvy vodičů

L1 = externí vodič vedoucí napětí. Barva je normálně černá nebo hnědá.

N = nulový vodič

Tento vodič je normálně modrý.

Dbejte na to, aby vodič N byl zapojen správně!

PE = ochranný (zemnicí) vodič

Tento vodič je žlutozelený.

# TECHNICKÉ ÚDAJE

## Informační štítek

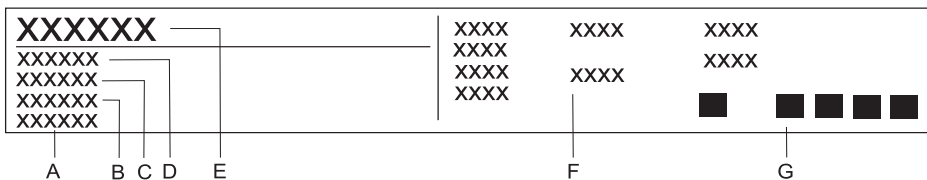

- A Sériové číslo
- B Kód
- C Model
- D Typ
- E Obchodní značka
- F Technické údaje
- G Označení a symboly shody

VYHRAZUJEME SI PRÁVO NA ZMĚNY, KTERÉ NEMAJÍ  
VLIV NA FUNKČNOST SPOTŘEBIČE.

Pokyny k používání spotřebiče najdete také na  
[www.gorenje.cz](http://www.gorenje.cz)











[www.gorenje.com](http://www.gorenje.com)

