

PŘÍRUČKA UŽIVATELE

SUŠIČKA



Před začátkem montáže si pečlivě přečtěte tyto pokyny. To montáž usnadní a zajistí, že je výrobek správně a bezpečně nainstalován. Po provedení montáže tyto pokyny ponechejte v blízkosti výrobku pro budoucí nahlédnutí.

CS ČEŠTINA

RC81V5AV0Q / RC81V5AV7Q / RC91V5AV6Q



MFL71736618
Rev.00_071520

www.lg.com

Copyright © 2020 LG Electronics Inc. Všechna práva vyhrazena.

OBSAH

Tato příručka může zahrnovat vyobrazení nebo obsah, které se liší od vámi zakoupeného typu.

Tato příručka podléhá revizím ze strany výrobce.

BEZPEČNOSTNÍ POKYNY

PŘED POUŽITÍM SI PŘEČTĚTE VŠECHNY POKYNY	3
VAROVÁNÍ	3
PÉČE O ŽIVOTNÍ PROSTŘEDÍ	9

INSTALACE

Díly a technické údaje.....	10
Požadavky na místo instalace.....	11
Vyrovnaní spotřebiče.....	12
Pokyny k instalaci nad sebou.....	15

OBSLUHA

Přehled provozu	17
Příprava oblečení	18
Ovládací panel	21
Tabulka programů	24
Volitelné programy a další funkce	29

INTELIGENTNÍ FUNKCE

Aplikace LG ThinQ	32
Smart Diagnosis	35

ÚDRŽBA

Čištění po každém sušení	37
Pravidelné čištění spotřebiče.....	40
Péče v chladném počasí	40

ODSTRAŇOVÁNÍ ZÁVAD

Před voláním do servisního střediska	41
--	----

PŘÍLOHA

Produktový list.....	50
----------------------	----

BEZPEČNOSTNÍ POKYNY

PŘED POUŽITÍM SI PŘEČTĚTE VŠECHNY POKYNY

Následující bezpečnostní pokyny jsou určeny pro předcházení nepředvídaným nebezpečím, poškozením nebo nesprávné obsluze zařízení. Pokyny jsou rozděleny na ‚VAROVÁNÍ‘ a ‚UPOZORNĚNÍ‘, viz podrobný popis níže.

Bezpečnostní hlášky



Tento symbol označuje akce a operace, které mohou mít za následek vznik rizik. Podrobně si přečtěte text označený tímto symbolem a postupujte podle pokynů, abyste rizikům předešli.



VAROVÁNÍ

Tento symbol označuje situace, kdy může mít nedodržení pokynů za následek závažné zranění nebo usmrcení osob.



UPOZORNĚNÍ

Tento symbol označuje situace, kdy může mít nedodržení pokynů za následek lehké zranění nebo poškození spotřebiče.

VAROVÁNÍ

VAROVÁNÍ

Abyste při používání tohoto výrobku snížili riziko vzniku požáru, úmrtí, zasažení elektrickým proudem nebo zranění či popálení osob, dodržujte základní bezpečnostní opatření, včetně následujících

Technická bezpečnost



VAROVÁNÍ – Zamezení požáru **Riziko požáru a hořlavých materiálů**

- Ve skříni spotřebiče nebo ve vestavěné konstrukci udržujte větrací otvory bez překážek. V opačném případě může dojít k požáru.

- Tento spotřebič obsahuje R290, chladivo, které je šetrné k životnímu prostředí, ale je hořlavé. Nepoškozujte chladicí okruh, udržujte zdroje otevřeného ohně zdroje vznícení mimo dosah spotřebiče.
- Toto zařízení mohou děti starší 8 let a osoby se sníženými fyzickými, senzorickými nebo mentálními schopnostmi nebo nedostatečnými zkušenostmi a znalostmi používat pod přiměřeným dozorem nebo pokud byly obeznámeny s pokyny pro bezpečné používání zařízení a porozuměly možným nebezpečím. Dohlížejte na děti, aby si s přístrojem nehrály. Děti nesmí bez dozoru provádět čištění a uživatelskou údržbu.
- Děti mladší 3 let by se bez stálého dozoru neměly v blízkosti zařízení pohybovat.
- Nesušte v zařízení nevyprané prádlo.
- Při používání aviváží nebo podobných produktů je nutné dodržovat pokyny uvedené na jejich obalu.
- Vyjměte z kapes všechny předměty, jako jsou zapalovače nebo zápalky.
- Spotřebič nikdy nezastavujte před dokončením cyklu sušení, pokud nebude veškeré prádlo rychle vyjmuto a rozprostřeno tak, aby mohlo dojít k rozptýlení tepla.
- Zařízení by se nemělo používat, pokud pro čištění byly použity průmyslové chemikálie.
- Textilie znečištěné látkami, jako jsou kuchyňský olej, rostlinný olej, aceton, alkohol, nafta, petrolej, odstraňovače skvrn, terpentýn, vosky a odstraňovače vosků, je před sušením v zařízení nutné vyprat v horké vodě s větším množstvím čisticího prostředku.
- Nepijte kondenzovanou vodu. V opačném případě může dojít k onemocnění zažívacího ústrojí.
- Aby bylo možné předejít rizikům, je v případě poškození napájecího kabelu nutné jej vyměnit u výrobce nebo jeho servisních partnerů nebo to musí provést stejně kvalifikovaná osoba.
- Filtr cupaniny je třeba často čistit.
- Je třeba zabránit hromadění cupaniny v zařízení.
- Nestříkejte přípravek pro chemické čištění přímo na zařízení ani nepoužívejte zařízení k sušení oděvů se zbytky přípravku pro chemické čištění.

- Nesušte oděvy znečištěné mastnými látkami. Mastné látky (včetně pokrmových olejů) na oděvech nelze zcela odstranit ani po vyprání ve vodě.
- Spotřebič nesmí být napájen prostřednictvím externího spínače, jako je časovač, nebo připojen k obvodu, který je pravidelně zapínán a vypínán.
- Po dokončení sušení, nebo pokud dojde během sušení k přerušení napájení, ihned vyjměte oděvy ze spotřebiče. Ponechání oděvů, které byly sušeny ve spotřebiči, bez dozoru, může způsobit požár. Oděvy vyjmuté ze zařízení po sušení mohou způsobit požár. Po sušení oděvy ihned vyjměte a nechte je vychladnout rozvěšené nebo položené na rovné ploše.
- Tento spotřebič je určen pouze k domácímu použití.

Maximální kapacita

- Maximální kapacita sušeného prádla v některých cyklech je:

RC81V5AV*Q	RC91V5AV*Q
8 kg	9 kg

- Doporučovaná maximální kapacita jednotlivých programů sušení se může lišit. Další informace o tom, jak dosáhnout co nejlepších výsledků, naleznete v části **Tabulka programů** v kapitole **OBSTRUHA**.

Instalace

- Ujistěte se, že je spotřebič řádně nainstalován, uzemněn a nastaven kvalifikovaným servisním technikem v souladu s pokyny pro instalaci.
- Nikdy neuvádějte spotřebič do provozu, pokud je poškozený, vadný, částečně demontovaný nebo pokud chybí či jsou poškozené některé součásti včetně poškozeného napájecího kabelu nebo zástrčky.
- Tento spotřebič by měl být přepravován dvěma nebo více osobami, které jej bezpečně drží.
- Spotřebič neinstalujte ve vlhkém a prašném prostředí. Zařízení neinstalujte ani neskladujte v exteriéru nebo na jakémkoliv místě, které může být vystaveno povětrnostním vlivům, např. přímému slunečnímu světlu, větru, dešti nebo teplotám pod bodem mrazu.

- Utáhněte odtokovou hadici, abyste předešli jejímu uvolnění.
- Pokud je napájecí kabel poškozen nebo je otvor elektrické zásuvky uvolněný, zástrčku nepoužívejte a obraťte se na autorizované servisní středisko.
- V kombinaci s tímto spotřebičem nepoužívejte vícezdířkové zásuvky, prodlužovací napájecí kabel nebo adaptér.
- Předměty z pěnové pryže (latexová pěna), koupací čepice, voděodolné textilie, pogumované předměty a oděvy nebo polštáře s vložkami z pěnové pryže nesmí být v zařízení sušeny.
- Tento spotřebič nesmí být instalován za uzamykatelnými dveřmi, posuvnými dveřmi nebo dveřmi se závěsy na opačné straně než je umístěn spotřebič, aby nedocházelo k blokování úplného otevření dvířek zařízení.
- Tento spotřebič musí být uzemněn. V případě poruchy nebo selhání snižuje uzemnění riziko zasažení elektrickým proudem tím, že elektrickému proudu umožňuje projít cestou nejmenšího odporu.
- Tento spotřebič je vybaven síťovým kabelem se zemnicím vodičem a ochranným kolíkem. Zástrčka musí být připojena do vhodné zásuvky, která je nainstalována a uzemněna v souladu s veškerými místními zákony a předpisy.
- Nesprávné připojení zemnicího vodiče může mít za následek riziko zasažení elektrickým proudem. Pokud si nejste jisti, zda je zařízení správně uzemněno, obraťte se na odborného elektrikáře nebo servisního technika.
- Napájecí zástrčku dodávanou se zařízením neupravujte. Pokud neodpovídá dostupné zásuvce, zajistěte provedení montáže vhodné zásuvky odborným elektrikářem.

Obsluha

- Nepokoušejte se oddělovat žádné panely nebo rozebírat zařízení. Nepoužívejte při ovládání zařízení přes ovládací panel žádné ostré předměty.
- Neopravujte ani nevyměňujte žádné díly zařízení. Veškeré opravy a servis musí provádět kvalifikovaní servisní pracovníci, není-li v této příručce uživatele doporučeno jinak. Používejte pouze schválené tovární díly.

- V bezprostřední blízkosti pod spotřebičem a v jeho okolí neskladujte hořlavé materiály, např. cupaninu, papír, hadry, chemikálie atd.
- Nevkládejte do zařízení zvířata, např. domácí mazlíčky.
- Nenechávejte otevřená dvířka zařízení. Otevřená dvířka lákají děti, aby se na nich houpaly nebo aby lezly do zařízení, což by mohlo mít za následek poškození zařízení nebo zranění osob.
- Nikdy nesahejte do zařízení, pokud je v provozu. Vyčkejte, dokud nedojde k úplnému zastavení bubnu.
- Do spotřebiče nevklaďte ani v něm neperte nebo nesušte textilie, které byly čištěny, nasáknuty nebo potřísněny hořlavými nebo výbušnými látkami (jako je vosk, oleje, barvy, benzin, odmašťovací kapaliny, roztoky pro suché čištění, petrolej, rostlinný olej, kuchyňský olej atd.). Při nesprávném použití by mohlo dojít k požáru nebo výbuchu.
- V případě zaplavení odpojte elektrickou zástrčku a obraťte se na informační středisko pro zákazníky společnosti LG Electronics.
- Když jsou dvířka plnicího otvoru otevřená, netlačte na ně shora.
- Nedotýkejte se dvířek během programů využívajících vysokou teplotu.
- V blízkosti zařízení nepoužívejte vznětlivé plyny a hořlavé látky (benzen, benzin, ředidla, petrolej, alkohol atd.).
- Pokud dojde v zimním období ke zmrznutí odtokové hadice nebo hadice přívodu vody, používejte sušičku výhradně po jejím rozmrazení.
- Všechny prací prostředky, aviváže a bělicí prostředky udržujte mimo dosah dětí.
- Nedotýkejte se zástrčky ani ovládacích prvků zařízení vlhkými rukama.
- Napájecí kabel nadměrně neohýbejte ani na něj nepokládejte těžké předměty.

Údržba

- Po úplném odstranění vlhkosti a prachu bezpečně zapojte elektrickou zástrčku do zásuvky.

- Před čištěním zařízení odpojte od zdroje napájení. Nastavení ovládacích prvků na hodnotu VYPNUTO nebo přechod do pohotovostního režimu neodpojí zařízení od zdroje napájení.
- Nikdy nevypojujte spotřebič tahem za síťový kabel. Vždy pevně uchopte elektrickou zástrčku a vytáhněte ji přímo ze zásuvky.
- Při čištění nestříkejte vodu dovnitř ani na vnější povrch zařízení.

Likvidace

- Před vyřazením starého přístroje jej odpojte od elektrické sítě. Abyste zamezili nesprávnému použití přístroje, odřízněte přímo za přístrojem síťový kabel.
- Veškeré obalové materiály (např. plastové pytle nebo polystyren) odstraňte z dosahu dětí. Obalové materiály mohou způsobit udušení.
- Před likvidací zařízení nebo jeho vyhozením demontujte dvířka, abyste zamezili nebezpečí uvíznutí dětí nebo malých zvířat uvnitř sušičky.

PÉČE O ŽIVOTNÍ PROSTŘEDÍ

Likvidace starého přístroje



- Tento symbol přeškrtnutého koše značí, že odpad z elektrických a elektronických výrobků (WEEE) je nutné likvidovat odděleně od linky komunálního odpadu.
- Staré elektrické výrobky mohou obsahovat nebezpečné látky, takže správná likvidace starých přístrojů pomůže zabránit potenciálním negativním důsledkům pro životní prostředí a lidské zdraví. Staré přístroje mohou obsahovat znovu použitelné díly, které lze použít k opravě dalších výrobků a další cenné materiály, které lze recyklovat a šetřit tak omezené zdroje.
- Spotřebič můžete zanést buď do obchodu, kde jste ho zakoupili nebo se obrátit na místní správu komunálních odpadů, kde získáte podrobné informace o autorizovaném sběrném místě WEEE. Pro poslední aktuální informace z vaší země si prosím prostudujte web www.lg.com/global/recycling

Tato sušička obsahuje chladicí plyny

R290 (GWP:3): 0,145 kg Hermeticky uzavřeno.

INSTALACE

Díly a technické údaje

POZNÁMKA

- Vzhled a technické údaje zařízení se mohou v rámci zvyšování kvality bez předchozího upozornění změnit.

Pohled zepředu

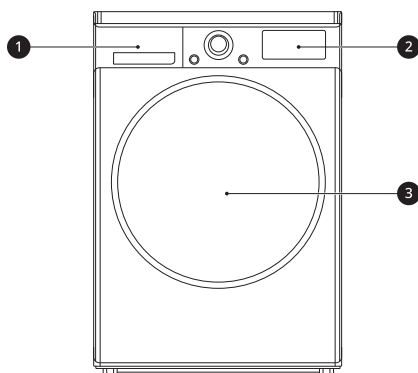

- ❶ Zásobník na vodu
- ❷ Ovládací panel
- ❸ Dveře

Dostupné příslušenství

Obratě se na informační centrum pro zákazníky společnosti LG Electronics nebo navštivte webové stránky společnosti LG na adrese <http://www.lg.com>.

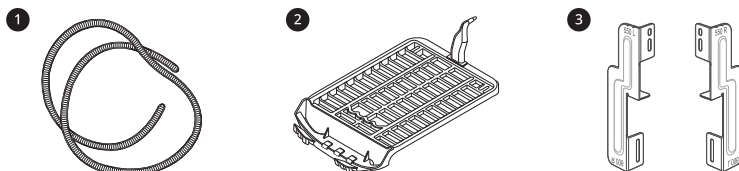

- ❶ Hadice pro odtok kondenzátu a držák hadice
- ❷ Sušák
- ❸ Spojovací sada

POZNÁMKA

- Příslušenství dodané se spotřebičem závisí na modelu, který jste zakoupili.

Technické údaje

Hvězdičky představují modelovou variantu a mohou se lišit (0–9) nebo (A–Z).

Model	RC*1V5AV*Q
Napájení	220 - 240 V~, 50 Hz
Rozměry (šířka X hloubka X výška)	600 mm X 690 mm X 850 mm
Hmotnost produktu	56 kg
Přípustná teplota	5 - 35 °C

Požadavky na místo instalace

Před instalací spotřebiče zkontrolujte následující informace, abyste se ujistili, že spotřebič je nainstalován na správném místě.

Místo instalace

⚠ VAROVÁNÍ

- Spotřebič neinstalujte v blízkosti zdrojů tepla. Zadní strana spotřebiče musí mít zajištěno dobré větrání. Nedodržování těchto pokynů může vést k potížím.
- Spotřebič není určen k používání na moři ani k instalaci v mobilních prostředcích, jako jsou např. karavany, letadla atd.
- Neinstalujte spotřebič jako zabudovaný. K zabudování není vhodný.

POZNÁMKA

- Aby bylo dosaženo lepšího výkonu při sušení, udržujte mezi zadní stranou spotřebiče a stěnou dostatečný prostor.

- Zajistěte, aby místo, kde bude spotřebič nainstalován, splňovalo požadavky na minimální rozestup.
- Spotřebič instalujte na rovnou a tvrdou podlahu. Přípustný sklon pod spotřebičem je 1°.
- Nikdy se nepokoušejte vyrovnávat nerovnosti podlahy pod spotřebičem dřevěnými špalíky, kartónem nebo podobnými materiály.
- Spotřebič nainstalujte tak, aby k němu měl servisní technik v případě závady snadný přístup.
- Neinstalujte spotřebič do blízkosti spotřebičů s vysokou teplotou, jako je chladnička, trouba nebo sporák atd. Mohlo by to zhoršit účinnost sušení a prodloužit dobu trvání programu. Může to také negativně ovlivnit správné fungování kompresoru.
- Zařízení neinstalujte na místě, kde hrozí námraza nebo prach. Zařízení nemusí fungovat správně, případně může být poškozeno mrznoucí nebo z kondenzovanou vodou v čerpadle a odtokové trubici.
- Po instalaci spotřebiče nastavte všechny čtyři nožky pomocí klíče tak, aby byl spotřebič stabilní a aby mezi horní částí spotřebiče a spodní stranou

jakékoli pracovní plochy zůstala mezera přibližně 20 mm.

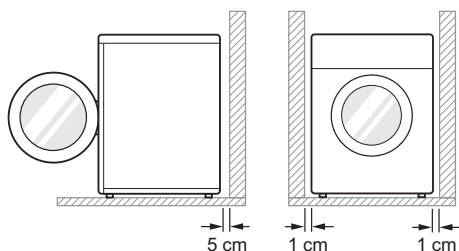

Ventilace

- Výklenek nebo pod pultem
 - Zajistěte, aby spotřebičem proudil vzduch rychlostí 3,17³ m/mm.
- Skříň
 - Dvířka skříně musí být opatřena 2 otvory (se žaluziemi), každý o minimální ploše 387 cm² a ve vzdálenosti 8 cm od horní a spodní strany dvířek.

POZNÁMKA

- Zajistěte, aby proudění vzduchu okolo spotřebiče nebylo narušováno koberci, rohožkami atd.

Okolní teplota

- Neinstalujte zařízení v místnostech, kde by mohla teplota klesnout pod bod mrazu. Zmrzlé hadice mohou pod tlakem prasknout. Spolehlivost elektronické řídicí jednotky může být při teplotách pod bodem mrazu snížena.

POZNÁMKA

- Pokud je dodávka zařízení realizována v zimním období a teplota se pohybuje pod bodem mrazu, umístěte spotřebič

před uvedením do provozu na několik hodin do místnosti s pokojovou teplotou.

- Spotřebič funguje nejlépe při pokojové teplotě 23 °C.

Elektrické připojení

- Nepoužívejte prodlužovací přívod ani rozbočovací zásuvku.
- Nepřetěžujte zásuvku připojením více než jednoho spotřebiče.
- Zařízení připojujte k uzemněné zásuvce zapojené podle platných předpisů pro elektrickou instalaci.
- Spotřebič musí být umístěn v blízkosti zásuvky tak, aby byla snadno přístupná.
- Musí se nacházet ve vzdálenosti do 1,5 m od jedné ze stran spotřebiče.

POZNÁMKA

- Po použití vždy zařízení odpojte od zdroje napájení.

Vyrovnání spotřebiče

Kontrola vyrovnání

Vyrovnání spotřebiče zabraňuje zbytečnému hluku a vibracím. Po instalaci zkontrolujte, zda je spotřebič dokonale vyrovnaný.

- Pokud se spotřebič při šikmém zatlačení na jeho horní desku kývá, znovu nastavte nohy.

POZNÁMKA

- Dřevěná nebo dutinová podlaha může přispívat k nadměrným vibracím a nerovnováze. Aby se zabránilo

nadměrnému hluku a vibracím, je vhodné dřevěnou podlahu vyztužit nebo ukotvit.

- Neinstalujte spotřebič na žádný vyvýšený povrch, stojan ani podstavec, protože by mohl ztratit stabilitu, spadnout a způsobit zranění nebo škody.

Nastavení a vyrovnaní spotřebiče

Pokud spotřebič není zcela vyrovnaný, otáčejte nastavitelnými nohami, dokud se spotřebič již nebude kývat.

- Otáčejte nastavitelné nohy ve směru hodinových ručiček nebo proti směru hodinových ručiček, abyste je snížili zepředu dozadu, ze strany na stranu a z rohu na roh.

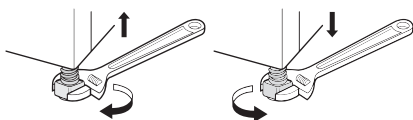

Otočení otevírání dvířek

Směr otevírání dvířek můžete podle potřeby změnit.

⚠ VAROVÁNÍ

- Neměňte směr otevírání dvířek, když je spotřebič postavený na pračce.
- Před odstraněním šroubků pantu musíte pomoci asistující osoby podepřít váhu dvířek. Vzhledem k hmotnosti dvířek by mohlo dojít k jejich spadnutí.
- Z bezpečnostních důvodů jsou při změně směru otevírání dvířek potřeba dvě nebo více osob.

POZNÁMKA

- Umístění a poloha šroubků se mění v závislosti na poloze dvířek. Před utáhnutím se přesvědčte, že jste šroubky umístili správně.

- 1 Otevřete dvířka a odstraňte 2 šroubky na jejich pantech ①. Po odstranění šroubků dvířka opatrně sejměte ze skříně ② čelní stranou dolů.

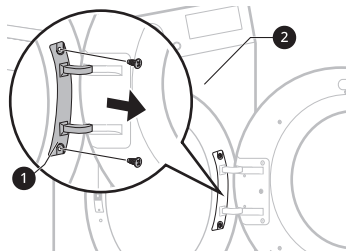

⚠ VAROVÁNÍ

- Nejprve odstraňte dolní šroub. Vzhledem k hmotnosti dvířek může dojít k jejich spadnutí a poškození.

- 2 Odstraňte 8 šroubků z konstrukce pantu ③ dvířek.

- Na čelní straně je 6 šroubků a na boku 2 šroubky.

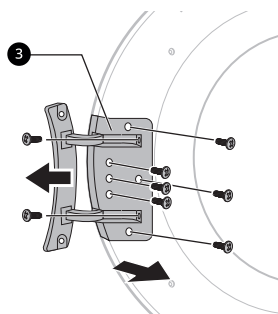

- 3 Vyndejte 3 šroubky z konstrukce západky dvířek ④, která se nachází

mezi dvířky a závěsem a poté vyndejte šroubek připevněný k háčku dvířek.

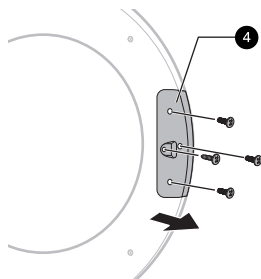

6 Odstraňte 2 krycí šroubky z rámu sušičky a potom je namontujte na opačnou stranu.

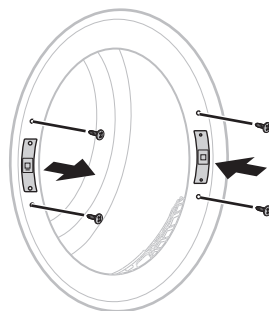

4 Změňte strany umístění pantů 3 a západky 4 a poté šroubky utáhněte v opačném pořadí.

- Utáhněte šroubky ve správné pozici dle kroků 2 až 4.

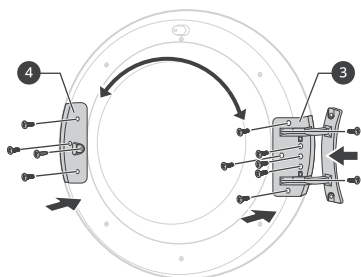

7 Nainstalujte dvířka pomocí šroubků odstraněných v kroku č. 1 a poté zkontrolujte, že se dvířka správně zavírají.

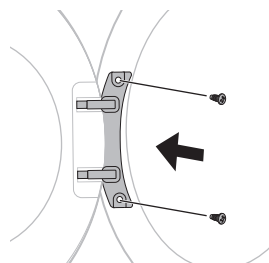

5 Odstraněním 2 šroubků sundejte uchycení dvířek 5 z rámu spotřebiče a poté ho namontujte na opačnou stranu.

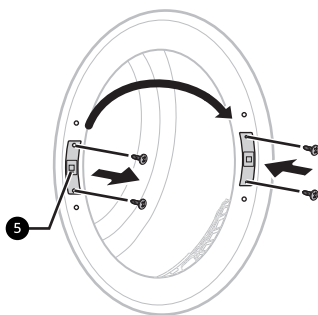

Pokyny k instalaci nad sebou

Spotřebič lze umístit na pračku LG s předním plněním a bezpečně ji upevnit pomocí spojovací sady. Instalaci musí provést kvalifikovaný personál, aby bylo zajištěno její správné provedení.

Kvalifikovaný personál zajistí, že máte správnou spojovací sadu odpovídající vašemu modelu pračky LG s předním plněním a že jsou spotřebiče pevně spojeny. Z těchto důvodů je nezbytné, aby instalaci prováděl odborník.

POZNÁMKA

- Některé modely nejsou prodávány s veškerým dostupným příslušenstvím. Pokud jste spojovací sadu LG nedostali s modelem, možná ji budete muset koupit. Obratě se na informační centrum pro zákazníky společnosti LG Electronics nebo navštivte webové stránky společnosti LG na adrese <http://www.lg.com>.

Spojovací sada

Aby bylo možno spotřebič umístit na jiný, je vyžadována spojovací sada LG.

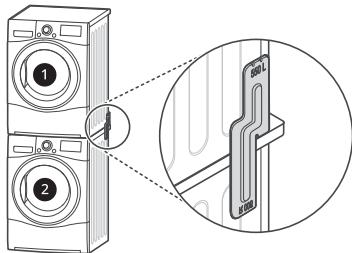

1 Sušička

2 Pračka LG s předním plněním

Spotřebič lze umístit pouze na pračku LG s předním plněním. Nepokoušejte se tuto sušičku umístit na jinou pračku.

Může dojít k poškození, zranění nebo škodě na majetku.

Tvar a směr sestavení	Velikost horní desky pračky	
	550 mm	600 mm

Postup při instalaci

VAROVÁNÍ

- Z bezpečnostních důvodů musí instalaci provádět alespoň dva kvalifikovaní servisní pracovníci.
- Kvůli hmotnosti spotřebiče a výšce instalace je instalace jednou osobou příliš nebezpečná.
- Nesprávná instalace může způsobit vážné nehody.
- Zařízení neuvádějte do provozu, není-li řádně umístěno.

- Umístěte spotřebič na pračku LG s předním plněním.
- Ze spodní části zadního krytu na každé straně demontujte dva šrouby.

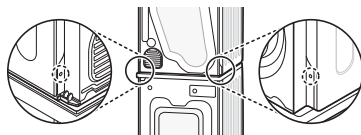

- Zarovnejte otvory spojovací sady LG s otvory v zadním krytu.

- U horní desky je velikost 600 mm

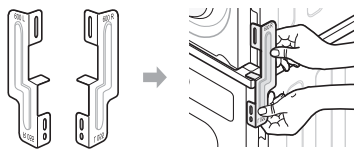

- U horní desky je velikost 550 mm

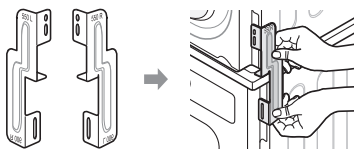

- 4** Dvěma šrouby dříve demontovanými ze spotřebiče přitáhněte spojovací sadu.

- 5** Pomocí čtyř šroubů z krabičky s příslušenstvím (16 mm) spojte zadní kryt pračky se spojovací sadou.

- 6** Na druhé straně postupujte stejně.

Instalace volitelné odtokové hadice

Za normálních okolností je kondenzovaná voda čerpána do nádržky na vodu, kde se shromažďuje, dokud nádržku ručně nevyprázdníte. Vodu lze také přímo odvádět do hlavního odtoku, zejména pokud je spotřebič umístěn na pračce. Pomocí přípojovacího kolene nebo spojky pro odtokovou hadici stačí změnit trasu vody a přesměrovat ji následovně:

- 1** Od přípojovacího kolene nebo spojky odpojte kryt proti zpětnému toku **1**

a hadici vedoucí do nádoby na vodu

2.

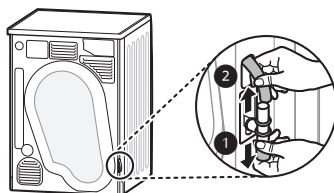

- 2** Nasadte kryt proti zpětnému toku **1** na horní část přípojovacího kolene nebo spojky a poté připojte volitelnou odtokovou hadici **3** ke spodní části přípojovacího kolene nebo spojky.

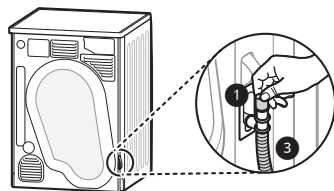

⚠ UPOZORNĚNÍ

- Je-li volitelná odtoková hadice ohnutá nebo skřípnutá, nemusí vypouštění fungovat správně.

OBSLUHA

Přehled provozu

Používání spotřebiče

Před prvním cyklem nechte spotřebič pět minut vysoušet, aby došlo k zahřátí bubnu. Během několika prvních použití spotřebiče nechte mezi jednotlivými várkami otevřená dvířka. Případné pachy tak budou moci uniknout z vnitřku spotřebiče.

Je třeba zajistit, aby do bubnu nevlezly děti.

- 1 Ujistěte se, že jsou filtr cupaniny a zásobník na vodu čisté.

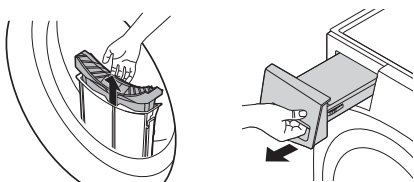

- Otevřete dvířka a zkontrolujte, zda je filtr cupaniny čistý. Když je filtr plný cupaniny, je doba sušení delší než obvykle.
- Vytáhněte nádržku na vodu a vylijte kondenzovanou vodu. Když je nádržka na vodu plná, může se spotřebič v průběhu cyklu zastavit.

POZNÁMKA

- V některých případech se může na LED ukazateli rozsvítit ikona , což znamená, že je nádržka na vodu plná. Pokud k tomu dojde, nádržku na vodu vyprázdněte.

- Zatlačte prádlo do bubnu tak, aby bylo co nejdál od těsnění dvířek. Když se prádlo zasekne mezi dvířka a těsnění, může se při sušení poškodit.
- Prádlo je třeba roztrdit podle typu tkaniny a toho, jak suché prádlo je.
- Všechny šňůrky a připojené pásky u prádla je před vložením do bubnu třeba dobře zavázat a upevnit.

- 3 Stisknutím tlačítka **Napájení** spotřebič zapněte.

- V závislosti na modelu se může rozsvítit tlačítko **Napájení**, aby bylo zřejmé, že je spotřebič připraven k sušení.



- 4 Voličem programů vyberte program sušení.

- Pokud stisknete tlačítko **Start/Pauza** bez výběru programu, spotřebič bude pokračovat v programu **Bavlna**. Podrobné informace naleznete v tabulce programů.

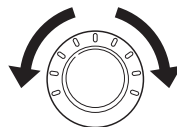

- 2 Roztríděné prádlo vložte do bubnu a zavřete dvířka.

- 5 Program sušení spustíte tlačítkem **Start/Pauza**.

- Když tlačítko stisknete, spustí spotřebič na 10 sekund větrání uvnitř bubnu, aby se připravil na sušení.



- 6** Po dokončení programu sušení otevřete dvířka a vyjměte prádlo.

⚠ UPOZORNĚNÍ

- Budte opatrní! Buben uvnitř zařízení může být stále horký.

- 7** Stisknutím tlačítka **Napájení** spotřebič vypnete.

- 8** Vyčistěte filtr cupaniny a vyprázdněte nádržku na vodu.

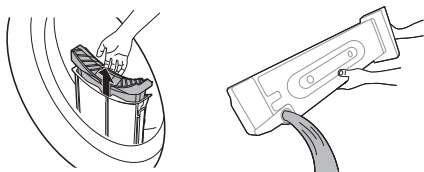

- 9** Abyste zabránili vzniku zápachu, nechte dvířka pokud možno alespoň mírně pootvřená, aby se buben po použití vyvětral.

⚠ VAROVÁNÍ

- Z bezpečnostních důvodů nedovolte, aby se do spotřebiče dostaly děti nebo zvířata. Mohlo by dojít k poškození nebo zranění.

POZNÁMKA

- Závěrečná část cyklu sušení probíhá bez ohřevu (zchlazovací cyklus), aby bylo zajištěno, že je prádlo ponecháno při teplotě, při které nedojde k jeho poškození.
- Vysoká atmosférická teplota a malé rozměry místnosti mohou zvýšit jak dobu sušení, tak spotřebu energie.

Příprava oblečení

POZNÁMKA

- Nejvyšší účinnosti sušení a nejnižší spotřeby energie dosáhnete, když nebudete spotřebič přepřehňovat.

Kontrola prádla před vložením

⚠ UPOZORNĚNÍ

- Zkontrolujte, zda není mezi spotřebičem a dvířky zaseknuté prádlo, protože by se při sušení mohlo poškodit.
- Nejlepších výsledků dosáhnete, když budete dodržovat maximální zatížení u příslušného programu sušení v tabulce programů. Přeplnění vede k nižší účinnosti sušení a způsobuje zbytečné pomačkání.
- Nevkládejte do spotřebiče promočené prádlo. Povede to k delší době sušení a vyšší spotřebě energie. Zajistěte, aby bylo prádlo před vložením dostatečně vyždímané.
- Dávka s různými materiály může znamenat delší dobu sušení a pozastavení doby na displeji v průběhu aktivního sušení. Odpočet

bude pokračovat, až se uvedený čas bude rovnat skutečné době.

- Nezapomeňte vyprázdnit všechny kapsy. Hřebíky, sponky do vlasů, zápalky, tužky, mince, klíče a další podobné předměty mohou spotřebič i prádlo poškodit.
- Odstraňte volné pásky a zavřete zipy, háčky a šňůrky, aby se tyto předměty nezachytávaly o ostatní prádlo.

Třídění prádla

Oděvy jsou opatřeny štítky s informacemi o tom, jak o materiál pečovat, proto je doporučeno řídit se při sušení podle těchto štítků.

Roztřídte prádlo podle velikosti a typu materiálu a poté ho připravte podle symbolů na štítcích s informacemi o tom, jak o materiál pečovat.

Vlna

- Vlněné oblečení sušte programem **Vlna**. Nejprve se řiďte symboly na štítku na oděvu. Pokud po sušení není vlna zcela suchá, tak sušení neopakujte. Rozložte vlněné oblečení v původním tvaru a nechejte vyschnout naplocho.

Vlněné a háčkové materiály

- Některé vlněné a háčkové materiály se v závislosti na kvalitě mohou srazit.

Nežehlivé a syntetické

- Spotřebič nepřetěžujte. Oděvy z nežehlivých materiálů vyjměte ze spotřebiče ihned po dokončení programu, abyste předešli jejich zmačkání.

Dětské prádlo a noční košile

- Vždy zkontrolujte štítek na oděvu.

Pryž a plasty









- Nikdy nesaňte žádné předměty, které jsou vyrobeny pryže nebo plastů, např.:
 - zástěry, bryndáky a potahy židlí
 - záclony a ubrusy
 - vanové rohože





Skelná vlákna

- Nesaňte v zařízení skelná vlákna. Skleněné částice, které zůstanou v zařízení, mohou být během dalších cyklů zachyceny v oděvech.

Kontrola štítku s informacemi o tom, jak pečovat o materiál

Symbole na štítcích týkajících se péče o materiál obsahují informace o materiálu prádla a o tom, jakým způsobem se má sušit.

Symbol	Popis
	Sušit
	Sušit v bubnové sušičce
	Kalandrování / odolné proti pomačkání
	Choulostivé / jemné prádlo
	Nesušit v bubnové sušičce
	Nesušit
	Sušit při vysoké teplotě
	Sušit při střední teplotě
	Sušit při nízké teplotě

Symbol	Popis
	Žádné teplo / vzduch
	Sušit na šňůře / na věšáku
	Sušit odkapáním
	Sušit naplocho
	Sušit ve stínu

Ovládací panel

Prvky ovládacího panelu

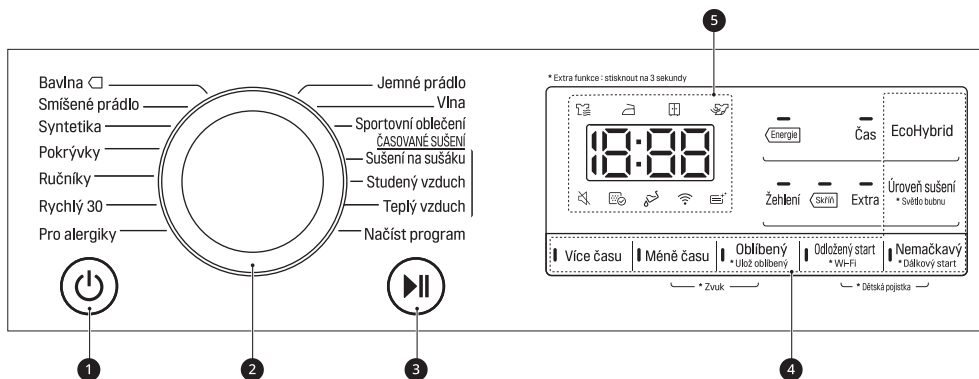



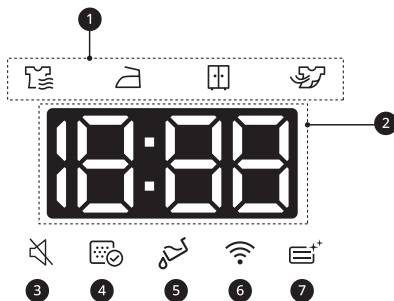

	Popis
1	<p>Tlačítko Napájení (Zap./Vyp.)</p> <ul style="list-style-type: none"> Stisknutím tlačítka Napájení zapnete a vypnete napájení. Stisknutím tlačítka Napájení zrušíte funkci Odložený start.
2	<p>Volič programu</p> <ul style="list-style-type: none"> Programy jsou k dispozici podle typu prádla. Zvolený program signalizuje příslušná kontrolka.
3	<p>Tlačítko Start/Pauza</p> <ul style="list-style-type: none"> Toto tlačítko Start/Pauza se používá pro spuštění nebo pozastavení cyklu sušení. Během Pauza se po 14 minutách z bezpečnostních důvodů automaticky vypne napájení.

	Popis
4	<p>Tlačítka doplňkových voleb</p> <ul style="list-style-type: none"> Tato tlačítka použijte k volbě požadovaných možností vybraného programu. V žádném programu nejsou k dispozici všechny možnosti. <p>Dálkový start</p> <ul style="list-style-type: none"> Při použití aplikace LG ThinQ můžete zařízení ovládat dálkově chytrým telefonem. Chcete-li použít funkci Dálkový start, prohlédněte si INTELIGENTNÍ FUNKCE. <p>Wi-Fi</p> <ul style="list-style-type: none"> Stiskněte tlačítka Odložený start a podržte ho po dobu 3 sekund, aby se iniciovalo připojení zařízení k aplikaci LG ThinQ.
5	<p>Zobrazení času a stavu</p> <ul style="list-style-type: none"> Na displeji je zobrazeno nastavení, odhadovaná doba do konce, možnosti a stavové zprávy. Po zapnutí spotřebiče se na displeji rozsvítí výchozí nastavení.

Zobrazení času a stavu



	Popis
1	<p>Indikátor průběhu sušení</p> <ul style="list-style-type: none"> 🔊 se rozsvítí, když spotřebič provádí sušení. 📅 se rozsvítí, když je spotřebič v režimu sušení pro snadné žehlení. 📅 se rozsvítí, když je spotřebič v režimu sušení do skříně. 👉 se rozsvítí, když je spotřebič v procesu chlazení.

	Popis
2	<p>Zobrazení času do konce</p> <ul style="list-style-type: none"> • Když je zvolený program sušení, je zobrazena doba sušení ve zvoleném programu. Tato doba se změní, když v programu nastavíte další možnosti. • Když spotřebič diagnostikuje problémy, zobrazí se chybové zprávy.
3	<p> se zobrazí po vypnutí zvukové signalizace.</p>
4	<p> svítí, když je třeba vyčistit nebo vložit filtr cupaniny.</p> <ul style="list-style-type: none"> • Upozornění na čištění: Stisknete-li tlačítko Napájení, dojde k zobrazení ikony. • Chybějící upozornění: Pokud není vložen filtr na vlákna, zobrazí se ikona a spotřebič nebude fungovat.
5	<p> svítí, když je třeba vyprázdnit nádržku na vodu nebo je plná.</p> <ul style="list-style-type: none"> • Upozornění na vylití: po stisknutí tlačítka Napájení se zobrazí tato ikona. • Upozornění na plnou nádržku na vodu: Pokud je zařízení v chodu, dojde k zobrazení ikony a ozve se akustický signál.
6	<p> svítí, když je zařízení připojeno k síti Wi-Fi.</p>
7	<p> svítí, když probíhá čištění kondenzátoru.</p>

Tabulka programů

Průvodce programy Sensorové sušení

Program	Bavlna	Maximální kapacita	8 kg 9 kg
Úroveň sušení <ul style="list-style-type: none"> • Typ prádla • Detail 	Extra <ul style="list-style-type: none"> • Ručníky, župany a ložní prádlo • Silné a prošívané tkaniny 		
	Skříň <ul style="list-style-type: none"> • Osušky, utěrky, spodní prádlo a bavlněné ponožky • Pro tkaniny, které není třeba žehlit 		
	Žehlení <ul style="list-style-type: none"> • Prostěradla, povlečení na polštáře a ručníky • Pro tkaniny, které je třeba žehlit 		
Poznámka pro zkušební ústavy	<ul style="list-style-type: none"> • Nastavte program na Bavlna <input type="checkbox"/> + Skříň + Energie (plné a poloviční zatížení) pro zkoušku v souladu s EN61121 a směrnici 932/2012. • Program Bavlna <input type="checkbox"/> + Skříň + Energie je nejúčinnějším programem z hlediska zkušebních podmínek navržených v EN61121 a směrnici 932/2012. • Výsledky testu závisí na pokojové teplotě, typu a množství náplně, tvrdosti vody, výkyvech proudu v elektrické síti a vybraných dodatečných možnostech. 		

Program	Smíšené prádlo	Maximální kapacita	4 kg
Úroveň sušení <ul style="list-style-type: none"> • Typ prádla • Detail 	Extra <ul style="list-style-type: none"> • Ložní prádlo, stolní textilie, tepláky, bundy a deky • Pro silné a prošívané tkaniny, které není třeba žehlit 		
	Skříň <ul style="list-style-type: none"> • Košile a halenky • Pro tkaniny, které není třeba žehlit 		
	Žehlení <ul style="list-style-type: none"> • Kalhoty, šaty, sukně a halenky • Pro tkaniny, které je třeba žehlit 		

Program	Syntetika	Maximální kapacita	3,5 kg
Úroveň sušení <ul style="list-style-type: none"> • Typ prádla • Detail 	Skříň <ul style="list-style-type: none"> • Košile, trička, kalhoty, spodní prádlo a ponožky • Pro oděvy z polyamidy, akrylátu a polyesteru, které není třeba žehlit. 		
	Žehlení <ul style="list-style-type: none"> • Košile, trička, spodní prádlo, bundy a ponožky • Pro oděvy z polyamidy, akrylátu a polyesteru, které je třeba žehlit. 		

Program	Pokrývky	Maximální kapacita	2,5 kg
Typ prádla	Lůžkoviny, prostěradla		
Detail	Pro objemné prádlo <ul style="list-style-type: none"> • Velké kusy povlečení a deky se kvůli nerovnoměrnému proudění vzduchu v důsledku jejich zamotání nemusí sušit rovnoměrně. Může být nutné je uprostřed cyklu vyjmout a vložit zpět, aby bylo zajištěno správné sušení. 		

Program	Ručníky	Maximální kapacita	4,5 kg
Typ prádla	Ručníky, povlaky na polštáře		
Detail	Pro bavlněné tkaniny, které není třeba žehlit.		

Program	Rychlý 30	Maximální kapacita	1 kg
Typ prádla	Méně než 3 kusy malého a lehkého prádla		
Detail	Pro položky s malým množstvím polyamidu, akrylu a polyesteru		

Program	Pro alergiky	Maximální kapacita	4,5 kg
Typ prádla	Bavlna, spodní prádlo, prostěradla a oblečení pro kojence		
Detail	Pomáhá odstranit alergeny jako např. roztoče		

Program	Jemné prádlo	Maximální kapacita	1,5 kg
Typ prádla	Hedvábí, jemné tkaniny a prádlo		
Detail	Pro tkaniny, které jsou citlivé na teplotu, například syntetické tkaniny		

Program	Vlna	Maximální kapacita	1 kg
Typ prádla	Vlna		
Detail	Pro vlněné tkaniny, které je možné sušit v sušičce		

Program	Sportovní oblečení	Maximální kapacita	2 kg
Typ prádla	Dresy a oblečení na tréninky		
Detail	Pro materiál z polyesteru		

Průvodce programy Časovaného sušení

Program	Sušení na sušáku	Maximální kapacita	-
Typ prádla	Hedvábí, vlna, jemné prádlo		
Detail	Osvěžuje tkaniny bez sušení v bubnu		

Program	Studený vzduch	Maximální kapacita	-
Typ prádla	Všechny tkaniny, které vyžadují osvěžení		
Detail	Sušení v bubnu bez horkého vzduchu		

Program	Teplý vzduch	Maximální kapacita	-
Typ prádla	Osušky, župany, utěrky a akrylové prošívané tkaniny		
Detail	Malé předměty a vlhké oblečení, předměty každodenní potřeby vhodné pro sušení za tepla		

UPOZORNĚNÍ

- Pokud je dávka menší než 1 kg, použijte program **Teplý vzduch** z programů časovaného sušení. Vlněné kusy prádla je třeba sušit pomocí programu **Vlna** a tkaniny citlivé na teplo, jako je hedvábí a spodní prádlo, je třeba sušit pomocí programu **Jemné prádlo**. Při volbě požadovaného programu dodržujte doporučenou dávku prádla. V opačném případě může dojít k poškození prádla.

POZNÁMKA

- Pokud je zařízení nainstalováno pod jiným zařízením, může dojít ke snížení výkonu.
- Pokud nebylo prádlo odstředěno na vysoké otáčky při praní, bude to znamenat vyšší spotřebu energie a delší dobu sušení. Velké kusy povlečení a deky se kvůli nerovnoměrnému proudění vzduchu v důsledku jejich zamotání nemusí sušit rovnoměrně. Může být nutné je uprostřed cyklu vyjmout a vložit zpět, aby bylo zajištěno správné sušení.

Volitelné možnosti sušení

Program		EcoHybrid		
Program	Úroveň sušení	Vypnuto	Energie	Čas
Bavlna	Extra		●	●
	Skříň		●	●
	Žehlení		●	●
Smíšené prádlo	Extra		●	●
	Skříň		●	●
	Žehlení		●	●
Syntetika	Skříň		●	●
	Žehlení		●	●
Pokrývky	-			●
Ručníky	-			●
Rychlý 30	-			●
Pro alergiky	-			●
Jemné prádlo	-		●	
Vlna	-		●	
Sportovní oblečení	-		●	
Sušení na sušáku	-		●	
Studený vzduch	-	●		
Teplý vzduch	-		●	●

Volitelné programy a další funkce

Odložený start

Umožní vám oddálit čas ukončení cyklu sušení od 3 hodin do 19 hodin.

- 1 Zapněte spotřebič.
- 2 Vyberte program
- 3 Stiskněte tlačítko **Odložený start**.
- 4 Tlačítka **Více času** a **Méně času** nastavte hodiny odložení.
- 5 Stiskněte tlačítko **Start/Pauza**.

Nemačkový

Umožní vám snížit množství záhybů, když prádlo po skončení cyklu sušení ihned nevyjmete.

Když je tato funkce zapnuta, kontrolka, která indikuje, že je nastavena možnost Nemačkový, se rozsvítí a spotřebič se opakovaně spustí na dobu 10 sekund a pozastaví se na 5 minut. Tato možnost se automaticky vypne po 2 hodinách na konci cyklu sušení.

Chcete-li tuto možnost vypnout, stiskněte tlačítko **Nemačkový** předtím, než spustíte cyklus sušení.

POZNÁMKA

- Když je tato možnost nastavena, na LCD obrazovce se zobrazí obdélník s přerušovanou čarou.
- Když je tato možnost zapnutá, po dokončení cyklu sušení funguje pouze tlačítko **Napájení**.

- Když je probíhá cyklus sušení, nejprve cyklus pozastavte a poté možnost nastavte.
- Před vyjmutím prádla spotřebič vždy vypněte.

Úroveň sušení

Umožňuje zvolit úroveň sušení pro program sušení.

- 1 Zapněte spotřebič.
- 2 Vyberte program
- 3 Opakovaným stisknutím tlačítka **Úroveň sušení** vyberte úroveň sušení.

Zapnutí/vypnutí zvukové signalizace

Umožňuje zapnout a vypnout zvukový signál. Na tři sekundy současně podržte tlačítko **Méně času** a **Oblíbený**.

- Když je možnost zapnutá, rozsvítí se kontrolka LED.

EcoHybrid

Umožní vám nabídnout možnost úspory energie nebo času.

- **Energie:** možnost úspory energie.
- **Čas:** možnost úspory času.

Oblíbený

Umožňuje uložit nebo vyvolat přizpůsobený program sušení pro budoucí použití.

Uložení oblíbeného programu

- 1 Zapněte spotřebič.
- 2 Vyberte program sušení a nastavte volitelný program nebo další funkce (**Nemačkový**, **Úroveň sušení** atd.).
- 3 Stiskněte a podržte po dobu 3 sekund tlačítko **Oblíbený**.
- 4 Přizpůsobený program sušení spustíte tlačítkem **Start/Pauza**.

Vyvolání oblíbeného programu

- 1 Zapněte spotřebič.
- 2 Stiskněte tlačítko **Oblíbený**.
- 3 Přizpůsobený program sušení spustíte tlačítkem **Start/Pauza**.

Světlo bubnu

Pokud zapnete tuto funkci, uvidíte během činnosti zařízení dovnitř bubnu. Funkci zapnete nebo vypnete tak, že stisknete tlačítko **Úroveň sušení** a podržíte ho 3 sekundy.

- **Světlo zapnuto:** Dvířka jsou otevřena.
- **Světlo vypnuto:** Dvířka jsou zavřená.

POZNÁMKA

- Světlo se vypíná automaticky po 4 minutách.
- Možnost vidět dovnitř bubnu závisí na povrchové úpravě dvířek.

Více času / méně času

Umožňuje prodloužení nebo zkrácení doby sušení při použití programů ručního sušení jako **Sušení na sušáku**, **Studený vzduch** a **Teplý vzduch**.

- Pro prodloužení doby trvání vybraného programu o pět minut stiskněte tlačítko **Více času**.
- Pro zkrácení doby trvání vybraného programu o pět minut stiskněte tlačítko **Méně času**.

Dětská pojistka

Umožní vám ovládat zamykání a odemykání ovládacího panelu. Zabraňuje dětem měnit cykly nebo obsluhovat spotřebič.

Uzamknutí ovládacího panelu

- 1 Stiskněte současně tlačítko **Odložený start** a **Nemačkový** a podržte jej stisknuté po dobu 3 sekund.
 - 2 Zazní zvukový signál a na displeji se zobrazí \square .
- Když je funkce aktivována, všechna tlačítka kromě tlačítka **Napájení** jsou uzamčena.

POZNÁMKA

- Vypnutím napájení nebo dokončením všech programů nedojde k deaktivaci funkce dětské pojistky. Abyste měli přístup k dalším funkcím, je nutné dětskou pojistku deaktivovat.

Odemknutí ovládacího panelu

Stiskněte současně tlačítko **Odložený start** a **Nemačkový** a podržte jej stisknuté po dobu 3 sekund.

- Zazní zvukový signál a na displeji bude znovu zobrazen zbývající čas aktuálního programu.

Sušení na sušáku

Tento program je určen pro použití s prádlem, které musí být sušeno naplocho, bez převrácení, jako jsou svetry a jemné tkaniny.

Abyste mohli tento program používat, potřebujete držák do sušičky, který se umístí uvnitř spotřebiče. Před sušením zlikvidujte obalové materiály držáku do sušičky.

POZNÁMKA

- Některé modely nejsou prodávány s veškerým dostupným příslušenstvím. Pokud jste sušák nedostali s modelem, možná ho budete muset koupit. Obratete se na informační centrum pro zákazníky společnosti LG Electronics nebo navštivte webové stránky společnosti LG na adrese <http://www.lg.com>.

1 Otevřete dvířka

2 Zasuňte háček sušáku do středu bubny.

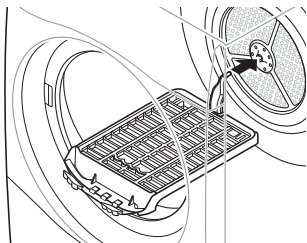

3 Sušák umístěte na konstrukci nad filtr cupaniny a zatlačte na něj. Tím sestavení dokončíte.

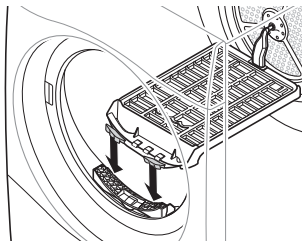

4 Vlhké prádlo položte na horní část sušáku. Okolo prádla ponechte volný prostor, aby mohl proudit vzduch.

- Sušák se nebude pohybovat, ale buben se bude otáčet.

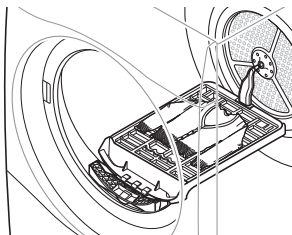

5 Zavřete dvířka.

6 Zapněte napájení a vyberte **Sušení na sušáku**.

7 Stiskněte tlačítko **Start/Pauza**.

POZNÁMKA

- Zkontrolujte filtr cupaniny a odstraňte veškerou cupaninu, která se nahromadila z prádla sušeného na sušáku.
- Tlačítka **Více času/Méně času** **Více času / Méně času** můžete použít k přesnějšímu upravení doby sušení.

INTELIGENTNÍ FUNKCE

Aplikace LG ThinQ

Aplikace **LG ThinQ** vám umožňuje komunikovat se spotřebičem pomocí smartphonu.

Funkce aplikace LG ThinQ

Se spotřebičem komunikujte pomocí smartphonu a použití příslušných chytrých funkcí.

Smart Pairing (Inteligentní párování)

Tato funkce automaticky vybere nejideálnější cyklus a nastavení sušičky na základě informací o použití naposledy dokončeného pracího cyklu.

POZNÁMKA

- Tuto funkci lze používat, pouze když jsou pračka i sušička připojeny k aplikaci **LG ThinQ**.
- Pokud tuto funkci povolíte v aplikaci **LG ThinQ** a po použití pračky zapnete sušičku, automaticky se nastaví doporučený cyklus sušičky.

Smart Diagnosis

Tato funkce poskytuje užitečné informace pro zjištění a vyřešení potíží se spotřebičem na základě vzorce jeho používání.

Upozornění na zprávy Push

Po dokončení programu nebo v případě potíží se spotřebičem můžete v chytrém telefonu přijímat nabízená oznámení. Tato oznámení se aktivují, i když je aplikace **LG ThinQ** vypnutá.

Sledování energie

Tato funkce zjišťuje spotřebu energie při naposledy použitých cyklech a měsíční průměr.

Nastavení

Umožňuje nastavit různé možnosti na spotřebiči a v aplikaci.

POZNÁMKA

- Pokud změníte bezdrátový router, poskytovatele internetových služeb nebo heslo, smažte registrovaný spotřebič z aplikace **LG ThinQ** a znovu ji zaregistrujte.
- Aplikace podléhá změnám za účelem zlepšení jejich funkcí bez předchozího upozornění pro uživatele.
- Funkce se mohou lišit v závislosti na modelu.

Před použitím aplikace LG ThinQ

- 1 Zkontrolujte vzdálenost mezi zařízeními a WiFi routerem (WiFi síť).
 - Pokud jsou přístroj a bezdrátový router od sebe příliš daleko, síla signálu slábne. Registrace může trvat dlouho nebo může selhat instalace.

2 Vypněte **Mobilní data** nebo **Data telefonu** ve vašem chytrém telefonu.

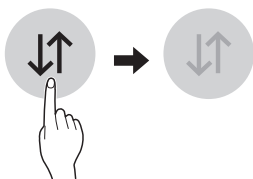

3 Připojte smartphone k bezdrátovému routeru.

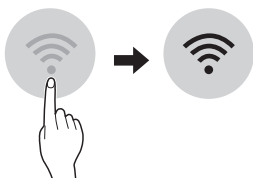

POZNÁMKA

- Chcete-li ověřit připojení Wi-Fi, zkontrolujte, zda na ovládacím panelu svítí ikona .
- Zařízení podporuje pouze WiFi síť o frekvenci 2,4 GHz. Pokud si chcete ověřit frekvenci své sítě, kontaktujte poskytovatele internetových služeb nebo nahlédněte do návodu k vašemu WiFi routeru.
- Aplikace **LG ThinQ** není odpovědná za žádné potíže se síťovým připojením ani za případné poruchy, závady nebo chyby způsobené síťovým připojením.
- Pokud má přístroj potíže s připojením k síti Wi-Fi, může být příliš daleko od routeru. Sílu signálu Wi-Fi zlepšíte zakoupením Wi-Fi extenderu (prodlužovače dosahu).
- Připojení Wi-Fi nemusí fungovat nebo může být přerušeno z důvodu prostředí domácí sítě.
- Síťové připojení nemusí fungovat správně v závislosti na poskytovateli internetových služeb.

- Okolní bezdrátové prostředí může zpomalit služby bezdrátové sítě.
- Přístroj nemusí být zaregistrován v důsledku problémů s přenosem bezdrátového signálu. Odpojte přístroj ze sítě, počkejte asi minutu a zkuste to znovu.
- Pokud je na vašem bezdrátovém routeru povolena firewall brána, zakažte ji nebo přidejte výjimku.
- Název bezdrátové sítě (SSID) musí být kombinace anglických písmen a čísel (nepoužívejte speciální znaky).
- Uživatelské rozhraní (UI) smartphonu se může lišit v závislosti na operačním systému (OS) a výrobci.
- Je-li bezpečnostní protokol routeru nastaven na hodnotu **WEP**, nemusí se vám podařit nastavit síť. Změňte ho na jiné bezpečnostní protokoly (doporučujeme **WPA2**) a znovu výrobek zaregistrujte.

Instalování aplikace LG ThinQ

Na chytrém telefonu přejděte do obchodu Google Play Store & Apple App Store a vyhledejte aplikaci **LG ThinQ**. Podle pokynů si aplikaci stáhněte a nainstalujte.

Dálkové používání spotřebiče

Dálkový start

K ovládání zařízení můžete používat svůj chytrý telefon. Můžete také sledovat průběh programu, takže víte, kolik času zbývá do konce programu.

Pro použití této funkce

- 1 Stiskněte tlačítko **Napájení**.

- 2 Vložte prádlo do bubny.
- 3 Chcete-li povolit funkci dálkového ovládání, stiskněte tlačítko **Nemačkový** a podržte ho 3 sekundy.
- 4 Spustíte cyklus z aplikace **LG ThinQ** na vašem chytrém telefonu.

POZNÁMKA

- Když je tato funkce aktivovaná, můžete spustit cyklus pouze z aplikace **LG ThinQ** v chytrém telefonu. Pokud se cyklus nespustí, zařízení bude čekat na spuštění programu, dokud ho nevypnete dálkově pomocí aplikace nebo nezakážete tuto funkci.
- Cyklus nelze spustit dálkově, pokud jsou otevřena dvířka.

Ruční vypnutí této funkce

Když je funkce aktivovaná, stiskněte tlačítko **Nemačkový** a podržte ho 3 sekundy.

Načíst program

Funkce Načíst (stáhnout) program tohoto spotřebiče vám umožňuje stáhnout nové a speciální programy, které nejsou zahrnuty v základních programech spotřebiče.

Spotřebiče, které byly úspěšně zaregistrovány, mohou stahovat řadu speciálních programů specifických pro dané zařízení.

Když se do spotřebiče úspěšně stáhne program, spotřebič ho uchová v paměti, dokud nebude stažen nový.

POZNÁMKA

- Ve spotřebiči může být uložen vždy pouze jeden stažený program.

Technické parametry modulu pro bezdrátovou síť LAN

Model	LCW-004
Frekvenční rozsah	2412 až 2472 MHz
Výstupní výkon (Max.)	IEEE 802.11b: 17.82 dBm
	IEEE 802.11g: 17.72 dBm
	IEEE 802.11n: 16.61 dBm

Verze softwaru bezdrátové funkce: V 1.0
S ohledem na uživatele by se toto zařízení mělo instalovat a provozovat tak, aby byla minimální vzdálenost mezi zařízeními a tělem alespoň 20 cm.

Spotřeba energie v pohotovostním režimu

Spotřeba energie v pohotovostním režimu	0,18 W
Spotřeba energie v pohotovostním režimu a s připojením na síť	2,0 W
Doba, po kterou funkce řízení spotřeby, anebo podobná funkce, přepne zařízení automaticky do pohotovostního režimu, anebo režimu vypnutí s podmínkou, že síť zůstane v pohotovostním režimu.	20 min.

Prohlášení o shodě



Společnost LG Electronics tímto prohlašuje, že tato sušička a její vybavení je ve shodě se směrnicí 2014/53/EU. Plný text prohlášení o shodě EU je k dispozici na následující internetové adrese:

<http://www.lg.com/global/support/cedoc/cedoc#>

LG Electronics European Shared Service Centre B. V.

Krijgsman 1, 1186 DM Amstelveen, Nizozemsko



Informační upozornění k softwaru s otevřeným zdrojovým kódem

Chcete-li získat zdrojový kód na základě licence GPL, LGPL, MPL a dalších licencí k softwaru s otevřeným zdrojovým kódem, který tento výrobek obsahuje, navštivte webový server <http://opensource.lge.com>.

Kromě zdrojového kódu si lze stáhnout všechny zmiňované licenční podmínky, vyloučení záruky a upozornění na autorská práva.

Společnost LG Electronics vám také poskytne otevřený zdrojový kód na disku CD-ROM za poplatek pokrývající náklady na distribuci (např. cenu média, poplatky za dopravu a manipulaci), a to na základě žádosti zaslané e-mailem na adresu opensource@lge.com. Tato nabídka platí po dobu tří let od posledního odeslání produktu. Tato nabídka platí pro každého, kdo obdrží tuto informaci.

Smart Diagnosis

Tato funkce je k dispozici pouze u modelů s logem  nebo .

Pomocí této funkce můžete diagnostikovat a vyřešit problémy se svým spotřebičem.

POZNÁMKA

- Z důvodů, které nelze přičíst nedbalosti společnosti LGE, služba nemusí fungovat příčinou vnějších faktorů, jako je například, ale nikoliv výhradně, nedostupnost Wi-Fi, odpojení Wi-Fi, zásady místního obchodu s aplikacemi nebo nedostupnost aplikace.
- Funkce může být změněna bez předchozího upozornění a může mít jinou podobu v závislosti na tom, kde se nacházíte.

Použití LG ThinQ k diagnostice problémů

Pokud se u spotřebiče vybaveného Wi-Fi vyskytne problém, mohou se pomocí aplikace **LG ThinQ** přenést údaje potřebné k řešení problému do smartphonu.

- Spustíte aplikaci **LG ThinQ** a v nabídce vyberte funkci **Smart Diagnosis**. Postupujte podle pokynů v aplikaci **LG ThinQ**.



Použití zvukové diagnostiky k diagnostice problémů

Chcete-li použít zvukovou diagnostiku, postupujte podle pokynů uvedených níže.

- Spustíte aplikaci **LG ThinQ** a v nabídce vyberte funkci **Smart Diagnosis**. Postupujte podle pokynů pro zvukovou diagnostiku uvedených v aplikaci **LG ThinQ**.

- 1 Stiskněte tlačítko **Napájení** a zapněte spotřebič.

- Nemačkejte žádná jiná tlačítka ani neotáčejte voličem programů.

2 Umístěte mikrofon chytrého telefonu blízko k logu  nebo .

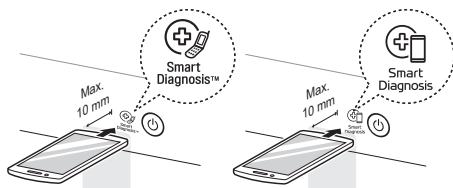

3 Alespoň na tři sekundy držte tlačítko **Více času** a zároveň držte mikrofon telefonu u loga, dokud nedojde k přenosu všech dat.

- Přidržujte telefon na místě až do dokončení přenosu dat. Zobrazí se zbývající čas pro přenos dat.

4 Po dokončení přenosu údajů se v aplikaci zobrazí diagnóza.

POZNÁMKA

- K dosažení co nejlepších výsledků s telefonem nehýbejte, dokud je přenos tónů aktivní.
-

ÚDRŽBA

⚠ VAROVÁNÍ

- Při čištění přístroje vytáhněte síťovou zástrčku. Nevytažení zástrčky může mít za následek zasažení elektrickým proudem.

Čištění po každém sušení

Čištění filtru cupaniny

⚠ UPOZORNĚNÍ

- Podle následujících pokynů správným způsobem vyčistěte filtr cupaniny. Pokud to neuděláte, nemusí dojít k řádnému odstranění cupaniny nahromaděné ve výměníku tepla.

POZNÁMKA

- Před vytažením filtru cupaniny vyjměte ze spotřebiče veškeré prádlo.
- Po vyčištění vložte filtr cupaniny zpět na místo. Když filtr cupaniny ve spotřebiči není, spotřebič nelze spustit.

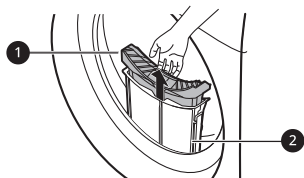

1 Vnitřní filtr

- Vnitřní filtr čistěte před každým použitím i po něm.

2 Vnější filtr

- Vnější filtr vyčistěte po každých 10 sušeních, nebo když se v něm nahromadí cupanina.

Čištění vnitřního filtru

- 1 Vyjměte vnitřní filtr z vnějšího filtru a otevřete ho.
 - Filtr otevřete jeho rozvinutím ve směru šipky.

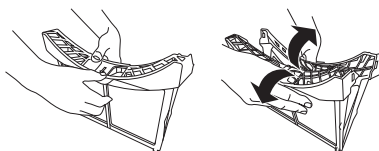

- 2 Nejprve odstraňte velké chomáče cupaniny a poté vyčistěte zbývající cupaninu pomocí vysavače nebo opláchnutím pod tekoucí vodou.

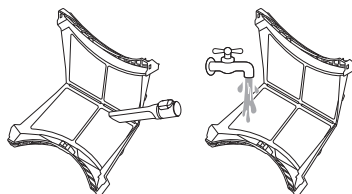

- Pokud je filtr vlhký, nechte ho zcela vyschnout. Pokud to neuděláte, může se ve spotřebiči objevit zápach.

- 3 Po úplném vysušení vnitřního filtru ho zavřete zatlačením na střed.

- Zkontrolujte, že je pravá i levá strana filtru správně uzavřená.

4 Vložte vnitřní filtr do vnějšího filtru.

Čištění vnějšího filtru

1 Odstraňte prach nebo cupaninu kolem vstupu filtru.

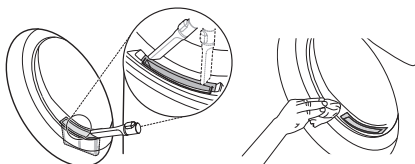

⚠ UPOZORNĚNÍ

- Když do vstupu filtru spadne cupanina, může to způsobit snížení účinnosti sušení a prodloužení doby sušení.

2 Vytáhněte vnější filtr.

3 Odstraňte vnitřní filtr.

4 Otevřete vnější filtr tak, že ho rozbalíte ve směru šipek chycením za horní okraj vnějšího filtru.

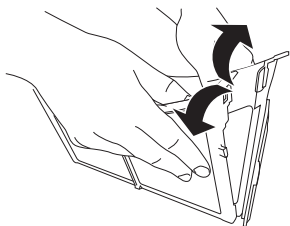

5 Pomocí vysavače nebo opláchnutím pod tekoucí vodou vyčistěte zbývající cupaninu.

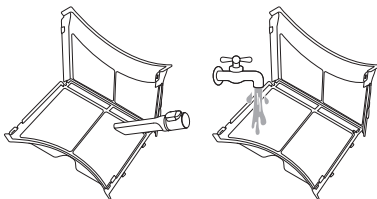

- Pokud je filtr vlhký, nechte ho zcela vyschnout. Pokud to neuděláte, může se ve spotřebiči objevit zápach.

6 Zavřete vnější filtr a zároveň zatlačte na jeho stranu ①.

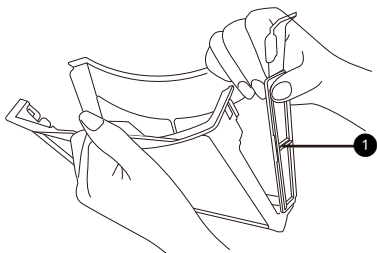

POZNÁMKA

- Zkontrolujte, že je strana filtru správně zavřená. Jinak se může cupanina nahromadit ve filtru dostat do spotřebiče a snížit účinnost sušení.

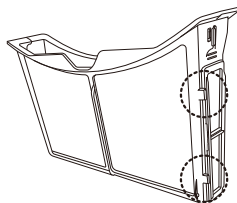

- 7 Oba filtry cupaniny zavřete a vložte je zpět.

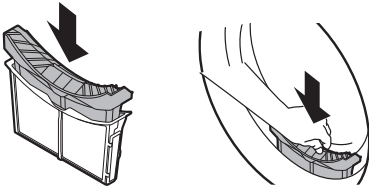

⚠ UPOZORNĚNÍ

- Když není filtr cupaniny na místě, nevkládejte ani nevyjímejte žádné prádlo. Prádlo by mohlo spadnout do vstupu filtru a způsobit závadu spotřebiče.

Vyprázdnění nádržky na vodu

Kondenzovaná voda je sbírána do nádržky na vodu.

Po každém použití nádržku na vodu vyprázdněte. Pokud tak neučiníte, dojde ke zhoršení výkonu sušení.

POZNÁMKA

- Je-li nádržka na vodu plná, rozsvítí se ikona  a při provozu spotřebiče se ozývají akustické signály. Pokud k takové situaci dojde, je třeba nádržku na vodu do hodiny vyprázdnit.
- Když dojde k vypuštění kondenzované vody přímo přes volitelnou odtokovou hadici, není nutné nádržku na vodu vyprazdňovat.

- 1 Vyjměte nádržku na vodu.

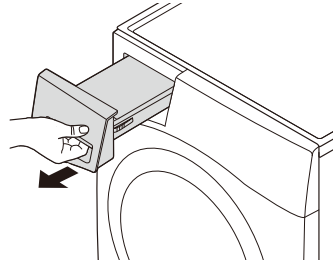

- 2 Nádržku na vodu vyprázdněte do umyvadla.

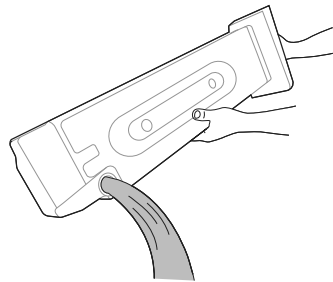

⚠ UPOZORNĚNÍ

- Kondenzovanou vodu nepijte ani ji opětovně nevyužívejte. Mohlo by to vést ke zdravotním problémům pro lidi i zvířata.

- 3 Vložte nádržku zpět do spotřebiče.
- Zatlačte nádržku na vodu zpět na místo až na doraz tak, aby zacvakla.

- 4 Stiskněte tlačítko **Start/Pauza**.

Pravidelné čištění spotřebiče

Otírání snímače vlhkosti

Toto zařízení snímá během provozu úroveň vlhkosti prádla, což znamená, že musí být pravidelně čištěno, aby byl z povrchu snímače odstraňován nahromaděný vodní kámen.

Otřete snímače uvnitř bubny.

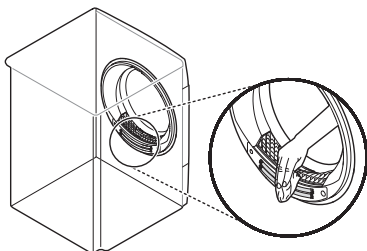

⚠ UPOZORNĚNÍ

- Snímač vlhkosti neotírejte abrazivními materiály. Snímač vždy čistěte suchou hrubou akrylovou houbou.

Čištění mřížky vstupu chladného vzduchu

Mřížku vstupu chladného vzduchu 3 - 4krát do roka vyluxujte. Tak zajistíte, že nedojde ke hromadění cupaniny nebo nečistot, které by mohly způsobit nedostatečné proudění vzduchu.

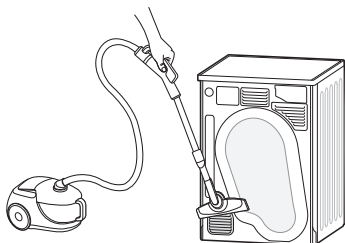



POZNÁMKA

- Ventilační mřížkou je vypouštěn teplý vzduch.
- Aby ze zařízení spalujících jiné palivo, jako je otevřený oheň, nemohlo dojít ke zpětnému proudění plynů do místnosti, je třeba zajistit odpovídající větrání.

Péče v chladném počasí

Pokud je teplota prostředí příliš nízká, kondenzovaná voda uvnitř spotřebiče může zmrznout, což ovlivní jeho provoz. Když kondenzovaná voda zmrzne, je třeba nechat spotřebič rozmraznout podle příslušných pokynů.

POZNÁMKA

- Když je kondenzovaná voda uvnitř spotřebiče zmrzlá, zobrazí se zpráva  E nebo ikona .

Rozmrazení příslušenství

Volitelná odtoková hadice

- Zabalte volitelnou odtokovou hadici do hadru namočeného do horké vody o teplotě 60 °C.

Nádržka na vodu

- Ponořte nádržku na vodu do horké vody o teplotě 60 °C.

ODSTRAŇOVÁNÍ ZÁVAD

Provoz vašeho spotřebiče může vést k chybám a poruchám. Následující tabulky obsahují možné příčiny a poznámky k řešení chybového hlášení nebo poruchy. Doporučuje se, abyste si pozorně přečetli tabulky níže, abyste ušetřili čas a peníze, které mohou vzniknout za volání do servisního střediska společnosti LG Electronics.

Před voláním do servisního střediska

Váš spotřebič je vybaven systémem automatického monitorování chyb, který pomáhá rozpoznat a diagnostikovat problémy v počátečním stadiu. Pokud není provoz vašeho spotřebiče bezproblémový nebo pokud spotřebič vůbec nefunguje, zkontrolujte před voláním servisního střediska LG Electronics následující tabulky.

Chybová hlášení

Příznaky	Možná příčina a řešení
dE CHYBA DVEŘÍ	Během chodu zařízení byla otevřena dvířka nebo bylo zařízení provozováno, aniž by byla dvířka řádně zavřena. <ul style="list-style-type: none"> • Zcela zavřete dvířka. • Pokud hlášení dE nezhasne, obraťte se na servisní středisko.
dE4 CHYBA DVEŘÍ	Detekce dveřního spínače nefunguje správně. <ul style="list-style-type: none"> • Vytáhněte elektrickou zástrčku a obraťte se na servisní středisko.
EE 1 / EE2 / EE4 CHYBA TEPLoty	Došlo k závadě senzoru teploty. <ul style="list-style-type: none"> • Vytáhněte elektrickou zástrčku a obraťte se na servisní středisko.
F1 CHYBA TEPLoty	Teplota uvnitř zařízení náhle stoupla. <ul style="list-style-type: none"> • Vytáhněte elektrickou zástrčku a obraťte se na servisní středisko.
LE 1 CHYBA UZAMČENÉHO MOTORU	Motor se náhle zastavil. <ul style="list-style-type: none"> • Zkontrolujte, zda množství prádla nepřesahuje maximální zátěž. • Vytáhněte elektrickou zástrčku a obraťte se na servisní středisko.

Příznaky	Možná příčina a řešení
LE2 / AE CHYBA KOMPRESORU	<p>Kompresor se náhle zastavil.</p> <ul style="list-style-type: none"> • Vytáhněte elektrickou zástrčku a obraťte se na servisní středisko.
DE CHYBA ODTOKOVÉHO ČERPADLA	<p>Došlo k závadě vypouštěcího motoru čerpadla.</p> <ul style="list-style-type: none"> • Vytáhněte elektrickou zástrčku a obraťte se na servisní středisko.
	<p>Okolní teplota pro instalaci je nižší než nula.</p> <ul style="list-style-type: none"> • Doporučená okolní teplota pro instalaci je 5 - 35 °C.

Obsluha

Příznaky	Možná příčina a řešení
Zařízení se nezapne.	<p>Napájecí kabel není správně zapojen.</p> <ul style="list-style-type: none"> • Ujistěte se, že je zástrčka pevně připojena do uzemněné zásuvky odpovídající typovému štítku spotřebiče.
	<p>Přerušená pojistka, vypnutý jistič v domovním rozvaděči nebo přerušená dodávka elektrické energie.</p> <ul style="list-style-type: none"> • Zapněte jistič nebo vyměňte pojistku. Nezvyšujte proudovou hodnotu pojistky. Pokud představuje problém přetížení obvodu, nechte jej opravit odborným elektrikářem.
Zařízení nevydává teplo.	<p>Přerušená pojistka, vypnutý jistič v domovním rozvaděči nebo přerušená dodávka elektrické energie.</p> <ul style="list-style-type: none"> • Zapněte jistič nebo vyměňte pojistku. Nezvyšujte proudovou hodnotu pojistky. Pokud představuje problém přetížení obvodu, nechte jej opravit odborným elektrikářem.

Příznaky	Možná příčina a řešení
Vytéká voda.	Hadice nádržky na vodu nebo volitelná odtoková hadice nebyly správně připojeny. <ul style="list-style-type: none"> • Připojte správně hadici nádržky na vodu nebo volitelnou odtokovou hadici.
	Dvířka jsou zavřena a je v nich zachyceno prádlo nebo cizí předmět. <ul style="list-style-type: none"> • Před použitím spotřebiče zkontrolujte, zda ve dvířkách není zachyceno prádlo nebo cizí předmět. Pokud trvale vytéká voda, obraťte se na informační středisko pro zákazníky společnosti LG Electronics.
Po dokončení cyklu sušení se spotřebič začne sám spouštět a zastavovat.	Toto je způsob, jak funguje volba Nemačkový. <ul style="list-style-type: none"> • Zkontrolujte, zda je nastavena volba Nemačkový. Tato volba je navržena tak, aby se předešlo vzniku záhybů, které se vytvoří, když není prádlo ihned po cyklu sušení vyjmuto. Když je tato volba nastavena, spotřebič běží 10 sekund a pozastaví se na 5 minut. Volba je aktivní až 2 hodiny.

Výkon

Příznaky	Možná příčina a řešení
Sušení oblečení trvá příliš dlouho.	Náplň není řádně roztříděna. <ul style="list-style-type: none"> Rozdělte lehké a těžké kusy oblečení. Sušení větších a těžších kusů trvá déle. Lehké kusy oblečení smíchané s těžkými kusy mohou ošálit snímač, neboť schnou rychleji.
	Velká náplň těžkých tkanin. <ul style="list-style-type: none"> Těžké tkaniny schnou pomaleji, neboť zadržují více vlhkosti. Abyste napomohli snížení doby sušení a její větší rovnoměrnosti u velkých a těžkých tkanin, rozdělte je do menších a stejnoměrných dávek.
	Ovládací prvky zařízení nejsou správně nastaveny. <ul style="list-style-type: none"> Použijte nastavení ovládání vhodné pro typ sušené náplně. Aby bylo dosaženo řádného sušení, mohou některé typy náplně vyžadovat úpravu úrovně sušení.
	Je třeba vyčistit filtr cupaniny. <ul style="list-style-type: none"> Po zahájení každého cyklu odstraňte cupaninu z filtru cupaniny. Po odstranění cupaniny podržte filtr proti světlu, abyste zjistili, zda není znečištěný nebo ucpaný. Protože některé typy náplně, jako jsou nové ručníky, vytváří velké množství cupaniny, může být během sušení nezbytné cyklus přerušit a vyčistit filtr.
	Přerušená pojistka, vypnutý jistič v domovním rozvaděči nebo přerušená dodávka elektrické energie. <ul style="list-style-type: none"> Zapněte jistič nebo vyměňte pojistku. Nezvyšujte proudovou hodnotu pojistky. Pokud představuje problém přetížení obvodu, nechte jej opravit odborným elektrikářem.
	Zařízení je přetíženo <ul style="list-style-type: none"> Rozdělte extra velké várky na menší. Tak dosáhnete lepších výsledků sušení a vyšší účinnosti. Zařízení je nedostatečně zatíženo. <ul style="list-style-type: none"> Pokud sušíte velmi malou várku, přidejte několik kusů oblečení, aby sušení mohlo probíhat správně. Je-li várka velmi malá a používáte programy se senzorem sušení, elektronické ovládání nemůže řádně zjistit úroveň suchosti náplně a může dojít k příliš časnému vypnutí zařízení. Použijte programy časovaného sušení

Příznaky	Možná příčina a řešení
Doba sušení není rovnoměrná.	<p>Nerovnoměrné nastavení teploty, velikosti várky nebo vlhkosti oblečení.</p> <ul style="list-style-type: none"> • Doba sušení náplně závisí na typu použitého ohřevu (elektrického), velikosti náplně, typu tkaniny, vlhkosti oblečení a filtru cupaniny. Nevyvážená várka v zařízení může způsobit dokonce nedostatečné otáčení, takže oblečení bude vlhčí a sušení bude trvat déle.
Na oblečení zůstávají mastné nebo špinavé skvrny.	<p>Nesprávné použití aviváže.</p> <ul style="list-style-type: none"> • Při praní prádla, které má být sušeno ve spotřebiči, použijte správné množství aviváže podle doporučení jejího výrobce.
	<p>Současně bylo sušeno čisté a špinavé prádlo.</p> <ul style="list-style-type: none"> • Zařízení používejte výhradně k sušení čistých kusů oblečení. Nečistoty ze špinavého oblečení mohou být přeneseny na čisté oblečení ze stejné nebo pozdější várky.
	<p>Před umístěním do zařízení nebylo oblečení řádně vyčištěno nebo opláchnuto.</p> <ul style="list-style-type: none"> • Skvrny na sušeném oděvu mohou být skvrny, které nebyly odstraněny v průběhu praní. Ujistěte se, že je oblečení řádně vyčištěno nebo opláchnuto podle pokynů k vaší pračce a pracímu prostředku. Některé obtížně odstranitelné skvrny mohou před praním vyžadovat předpírku.
Oděvy jsou pomačkané.	<p>Oblečení schlo příliš dlouho (přeschnulo).</p> <ul style="list-style-type: none"> • Přeschnutí várky prádla může mít za následek pomačkání. Zkuste použít kratší dobu sušení.
	<p>Oblečení bylo po skončení cyklu příliš dlouho ponecháno v zařízení.</p> <ul style="list-style-type: none"> • Použijte možnost Nemačkový.
Oblečení se sráží.	<p>Nebyly dodrženy pokyny pro péči o oděvy.</p> <ul style="list-style-type: none"> • Abyste předešli srážení svého oblečení, vždy se řiďte pokyny pro péči na štítku oděvu. Některé tkaniny se po vyprání přirozeně sráží. Jiné tkaniny lze prát, ale sráží se, pokud jsou sušeny v sušičce. Použijte nízkou nebo žádnou teplotu.

Příznaky	Možná příčina a řešení
<p>Na oblečení zůstává cupanina.</p>	<p>Filtr cupaniny nebyl řádně vyčištěn.</p> <ul style="list-style-type: none"> Po zahájení každého cyklu odstraňte cupaninu z filtru cupaniny. Po odstranění cupaniny podržte filtr proti světlu, abyste zjistili, zda není znečištěný nebo ucpaný. Pokud vypadá znečištěný, postupujte podle následujících pokynů. Protože některé typy náplně vytváří velké množství cupaniny, může být během sušení nezbytné vyčistit filtr.
	<p>Prádlo nebylo řádně roztríděno.</p> <ul style="list-style-type: none"> Některé typy tkaniny vytváří cupaninu (např. plstnaté ručníky z bílé bavlny) a je třeba je sušit odděleně od oblečení, na kterých cupanina ulpívá (např. černé plátěné kalhoty).
	<p>Zařízení je přetíženo</p> <ul style="list-style-type: none"> Rozdělte extra velké várky určené k sušení na menší.
	<p>V kapsách zůstaly ubrousky, kapesníky atd.</p> <ul style="list-style-type: none"> Přes sušením oblečení zkontrolujte obsah kapes.
<p>Zvýšená statická elektřina v usušených oděvech.</p>	<p>Oblečení schlo příliš dlouho (přeschnulo).</p> <ul style="list-style-type: none"> Přeschnutí várky prádla může způsobit vznik statické elektřiny. Upravte nastavení a použijte kratší dobu sušení nebo použijte programy se senzorem sušení.
	<p>Sušení syntetických, stále stlačených nebo syntetických směsí.</p> <ul style="list-style-type: none"> Tyto tkaniny jsou přirozeně náchylnější k nahromadění statické elektřiny. Zkuste použít aviváž, nebo použijte kratší nastavení doby časovaného sušení.

Příznaky	Možná příčina a řešení
<p>Po použití programu se senzorem sušení jsou na oblečení vlhké skvrny.</p>	<p>Velmi velká nebo velmi malá várka. Jeden velký kus, jako je deka nebo přikrývka.</p> <ul style="list-style-type: none"> • Pokud jsou kusy prádla příliš napěchované nebo příliš rozptýlené, senzor může mít potíže se čtením úrovně suchosti zátěže. Pro velmi malé dávky použijte program časovaného sušení. • Velké, objemné kusy prádla, jako jsou pokrývky nebo přikrývky, se někdy mohou svinout do utaženého klubka tkaniny. Vnější vrstvy se vysuší a zaregistrují na senzorech, zatímco vnitřní jádro zůstane vlhké. Při sušení jednoho objemného kusu může pomoci jednou nebo dvakrát pozastavit cyklus a uložit kus tak, aby se rozbalil a odkryl vlhké oblasti. • Chcete-li po dokončení programu Sensor Dry vysušit několik zbývajících vlhkých kusů z velmi velké dávky nebo několik vlhkých míst na velkém kusu, vyprázdněte filtr cupaniny a poté k dosušení kusů nastavte program časovaného sušení.

Pachy

Příznaky	Možná příčina a řešení
Spotřebič zapáchá.	<p>Používá se spotřebič poprvé?</p> <ul style="list-style-type: none"> • Zápach je způsobem pryžovým materiálem, který je připevněn na vnitřní straně spotřebiče. Tento typ zápachu je vlastní zápach pryže a po několika použitích spotřebiče sám vymizí.
	<p>Je cítit zápach během používání?</p> <ul style="list-style-type: none"> • Když perete prádlo, používejte prací prostředek podle doporučení výrobce. Pokud použijete více pracího prostředku, než doporučuje výrobce, může se na prádle usazovat nerozpuštěný prostředek a způsobovat zápach. • Zápach je z prádla cítit, když ho necháte v tomto spotřebiči po sušení nebo v pračce po praní. Na konci cyklu sušení nebo praní prádlo vyjměte. • Zkontrolujte, zda není stejný zápach cítit i v pračce. Pokud ano, vyčistěte buben pračky podle pokynů v uživatelské příručce k pračce. • Zajistěte, aby byly filtry na cupaninu vždy čisté. Pokud ve filtru na cupaninu po sušení zůstanou zbytky, může to způsobovat zápach. Po čištění nechte filtr na cupaninu vyschnout.

Wi-Fi

Příznaky	Možná příčina a řešení
Váš domácí spotřebič a smartphone není připojen k síti Wi-Fi.	Nesprávné heslo k síti Wi-Fi, ke které se pokoušíte připojit. <ul style="list-style-type: none"> Najděte síť Wi-Fi připojenou k vašemu smartphonu a odeberte ji. Poté zaregistrujte své zařízení v aplikaci LG ThinQ.
	Mobilní data vašeho smartphonu jsou zapnuta. <ul style="list-style-type: none"> Vypněte ve svém smartphonu Mobilní data a připojte přístroj pomocí sítě Wi-Fi.
	Název bezdrátové sítě (SSID) je nesprávně nastaven. <ul style="list-style-type: none"> Název bezdrátové sítě (SSID) musí být kombinace anglických písmen a čísel (nepoužívejte speciální znaky).
	Frekvence routeru není 2,4 GHz. <ul style="list-style-type: none"> Je podporována pouze frekvence routeru 2,4 GHz. Nastavte bezdrátový router na 2,4 GHz a připojte přístroj k bezdrátovému routeru. Zkontrolujte frekvenci routeru, ověřte ji u svého poskytovatele internetových služeb nebo u výrobce routeru.
	Přístroj a bezdrátový router jsou od sebe příliš daleko. <ul style="list-style-type: none"> Pokud jsou přístroj a bezdrátový router od sebe příliš daleko, signál může být slabý a připojení nemusí být správně nastaveno. Přemístěte router tak, aby byl blíže k přístroji.

PŘÍLOHA

Produktový list

Delegované nařízení Komise (EU) č. 392/2012

Hvězdičky představují modelovou variantu a mohou se lišit (0–9) nebo (A–Z).

LG	RC81V5AV0Q RC81V5AV7Q	RC91V5AV6Q
Jmenovitá kapacita v kg bavlněného prádla pro standardních program pro bavlnu při plném zatížení	8 kg	9 kg
Typ sušičky	Kondenzační bubnová sušička pro domácnost	
Třída energetické účinnosti na stupnici od D (nejnižší účinnost) po A+++ (nejvyšší účinnost).	A++	
Vážená roční spotřeba energie (AE_C) kWh za rok (kWh/rok)*1	211	228
Automatická bubnová sušička	Ano	
Udělený „Eko štítek EU“ podle nařízení (ES) č. 66/2010	Ne	
Spotřeba energie standardního programu pro bavlnu při plném zatížení (E_{dry}) (kWh)	1,74	1,91
Spotřeba energie standardního programu pro bavlnu při částečném zatížení ($E_{dry1/2}$) (kWh)	0,98	1,03
Spotřeba energie ve vypnutém stavu pro standardní program pro bavlnu při plném zatížení (P_o) (W)	0,18	
Spotřeba energie v režimu ponechání v zapnutém stavu pro standardní program pro bavlnu při částečném zatížení (P_i) (W)	0,18	

LG	RC81V5AV0Q RC81V5AV7Q	RC91V5AV6Q
Trvání režimu ponechání v zapnutém stavu (T_t) (min)	10	
Program Bavlna <input type="checkbox"/> → Skříň → Energie použitý při plné a částečné zátěži představuje standardní program sušení, na který odkazují informace uvedené na štítku a v informačním listu ve smyslu, že je tento program vhodný k sušení běžného vlhkého bavlněného prádla a že jde o nejúčinnější program pro bavlnu.		
Vážená doba trvání programu (T_T) pro „standardní program pro bavlnu při plném a částečném zatížení“(min)	150	169
Trvání programu pro standardní program pro bavlnu při plném zatížení (T_{dry}) (min)	196	230
Trvání programu pro standardní program pro bavlnu při částečném zatížení ($T_{dry1/2}$) (min)	115	124
Třída účinnosti kondenzace „X“ na stupnici od G (nejmenší účinnost) do A (nejvyšší účinnost).	A	
Průměrná účinnost kondenzace C_{dry} standardního programu pro bavlnu při plném zatížení (%)	91	
Průměrná účinnost kondenzace $C_{dry1/2}$ standardního programu pro bavlnu při částečném zatížení (%)	91	
Vážená účinnost kondenzace (C_T) pro standardní program pro bavlnu při plném a částečném zatížení (%)	91	
Hladina akustického výkonu v dB(A)	64	
Volně stojící		

*1 Na základě 160 standardních cyklů sušení ve standardním programu pro bavlnu s celou a poloviční náplní a spotřeba v režimech s nízkou spotřebou energie. Skutečná spotřeba energie na cyklus bude záviset na tom, jak je spotřebič používán.

