

NÁVOD K POUŽITÍ

MODEL : MWI 424 (MR)

MIKROVLNNÁ TROUBA

Obsah

Opatření a doporučení

Instalace trouby

Návod k používání

Řešení problémů

Instalace



Před používáním vaší mikrovlnné trouby si řádně přečtěte tyto pokyny a zachovejte je na bezpečném místě.

Pokud budete dodržovat pokyny, vaše trouba vám poskytne mnoho let dobré služby.

TYTO POKYNY SI ŘÁDNĚ ULOŽTE

OPATŘENÍ, ABY SE PŘEDEŠLO MOŽNÉMU VYSTAVENÍ NADMĚRNÉ mikrovlnné ENERGII

- a) Nezkoušejte troubu provozovat s otevřenými dveřmi 5, protože to může vést k nebezpečnému vystavení mikrovlnám. Je důležité nepoškodit nebo 6 manipulovat s bezpečnostními spoji.
- b) Nevkládejte předměty mezi přední část trouby 7 a dveře a nenechávejte špínu nebo zbytky čistících prostředků, aby se nahromadily na povrchy utěsnění.
- c) **VAROVÁNÍ:** Pokud jsou poškozeny dvířka nebo těsnění okolo dvířek, troubu nesmíte používat, dokud to nebude opraveno kvalifikovanou osobou.

DOPLNĚK

Pokud se přístroj neudrží v dobré čistotě, jeho povrchy mohou být poškozeny, čímž se ovlivní životnost přístroje a může dojít k nebezpečným situacím.

Specifikace

Model :	TC944TEZ
Jmenovité napětí	230V~50Hz
Jmenovité napájení (Mikrovlny):	1650W
Jmenovitý výstupní výkon (Mikrovlny):	900W
Jmenovité napájení (Gril):	1750W
Jmenovité napájení (Mikrovlny):	1750W
Kapacita trouby:	44L
Otočný průměr:	Ø360mm
Vnější rozměry:	594 454,5568 mm
Čistá hmotnost:	Přibližně 41 kg

DŮLEŽITÉ BEZPEČNOSTNÍ POKYNY.

VAROVÁNÍ!

Za účelem snížení rizika požáru, elektrického šoku, zranění osob nebo vystavení vysoké energii mikrovlnné trouby při použití vašeho zařízení, dodržujte základní opatření, včetně následujícího:

1. **Varování:** Kapaliny ani ostatní potraviny neohřívejte v utěsněných nádobách, protože by mohly explodovat.
2. **Varování:** Je nebezpečné, aby údržbu nebo opravy, které vyžadují demontáž krytu poskytující ochranu proti mikrovlnám, prováděla jiná než kvalifikovaná osoba.
3. **Varování:** Dětem dovolte používat mikrovlnnou troubu bez dozoru pouze v případě, že byly dostatečně poučeny, aby ji používaly bezpečně a chápaly nebezpečí plynoucí z nesprávného používání.
4. **Varování:** Pokud spotřebič používáte v kombinovaném režimu, doporučujeme, aby děti používaly troubu pouze pod dohledem dospělé osoby z důvodu vysokých teplot. (pouze pro sérii s grilem)

5. Požívejte pouze nádoby vhodné pro použití v mikrovlnných troubách.
6. Troubu je třeba pravidelně čistit a odstraňovat zbytky jídla.
7. Přečtěte si následující kapitolu: „OPATŘENÍ, ABY SE PŘEDEŠLO MOŽNÉMU VYSTAVENÍ NADMĚRNÉ mikrovlnné ENERGII“.
8. Při ohřívání potravin v plastových nebo papírových nádobách sledujte troubu, aby nedošlo ke vznícení.
9. Pokud zaznamenáte kouř, vypněte zařízení a dvířka nechte zavřená, abyste zadusili případné plameny.
10. Nepřevažujte potraviny.
11. Nepoužívejte vnitřní prostory trouby pro účely skladování. Neskladujte položky, jako je chléb, sušenky, atd., uvnitř trouby.
12. Odstraňte kovové řemínky a kovová držadla z papírových nebo plastových obalů/sáčků a to dříve než je umístíte do trouby.
13. Instalujte a umístěte tuto troubu pouze v souladu se zde uvedenými pokyny pro instalaci.
14. Nedoporučujeme ohřívání vajec ve skořápce nebo celých natvrdo vařených vajec v mikrovlnné troubě, protože by mohla explodovat, dokonce i po ukončení ohřevu.
15. Používejte toto zařízení pouze pro určené účely dle popisu v návodu. Nepoužívejte korozní chemické přípravky v tomto zařízení. Tato trouba je určena především k ohřevu. Není určena pro průmyslové nebo laboratorní použití.
16. - Pokud je napájecí kabel poškozen, musí být vyměněn výrobcem nebo jeho servisním zástupcem nebo obdobně kvalifikovanou osobou, aby nedošlo k úrazu.
17. Neukládejte a nepoužívejte toto zařízení venku.
18. Nepoužívejte tuto troubu v blízkosti vody, ve vlhkém sklepení nebo v blízkosti plaveckých bazénů.
19. Teplota dosažitelných povrchů může být vysoká při provozu přístroje. Povrchy se snadno zahřejí během použití. Uchovávejte napájecí kabel mimo ohřívány povrch a nepřekrývejte troubu.
20. nenechávejte kabel viset přes okraj stolu nebo desky.
21. Pokud nebude trouba udržována v čistém stavu, může dojít k poškození povrchu a následně k negativním účinkům na životnost spotřebiče a nebezpečné situaci.
22. Obsah dětských lahviček a skleniček s dětskou stravou musíte před konzumací protřepat nebo promíchat a zkontrolovat teplotu, aby nedošlo k popálení.
23. Ohřev nápojů v mikrovlnné troubě může vést k opožděnému náhlému varu, proto je třeba dávat pozor při zacházení s nádobou.
24. Spotřebič není určen pro použití osobami (včetně dětí) se sníženými fyzickými, smyslovými nebo duševními schopnostmi nebo nedostatkem zkušeností a znalostí, pokud jim nebyl stanoven dohled nebo sděleny pokyny ohledně používání přístroje, a to osobou zodpovědnou za jejich bezpečnost.
25. Dohlédněte, aby si děti se spotřebičem nehrály.
26. Mikrovlnná trouba se nesmí umístit do skříně, pokud ve skříně nebyla testována.

27. Spotřebiče nejsou určeny pro použití s externím časovačem nebo se samostatným dálkovým ovládním systému.
28. **VAROVÁNÍ:** Ujistěte se, že spotřebič je vypnutý, před výměnou světla, abyste předešli možnosti elektrického šoku.
29. Dostupné části se mohou během použití zahřívat. Udržujte děti v dostatečné vzdálenosti od trouby.
30. Neprovádějte čištění párou.
31. Povrch prostoru uskladnění může být horký.
32. Nepoužívejte drsné abrazivní čisticí nástroje nebo drátěnky na čištění skla dvířek trouby, mohly by poškrábat povrch a následně vést k rozbití skla.
33. Když je používán, spotřebič je horký. Budte opatrní a nedotýkejte se topných těles uvnitř trouby.
34. (pro trouby vybavené možností používat sondy na snímání teploty.)
35. Během prvního použití se projeví určitý zápach v důsledku oleje na ochranu některých dílů.

Uzemnění pro snížení rizika zranění osob

Tento přístroj musí být uzemněn. Pokud dojde k elektrickému zkratu, uzemnění sníží riziko elektrického šoku tím, že zajistí únikové vedení pro elektrický proud. Tento přístroj je vybaven šňůrou s uzemňovacím vodičem a uzemňovací zástrčkou. Zapojte zástrčku do samostatné správně nainstalované a uzemněné zásuvky.

Kontaktujte kvalifikovaného elektrikáře nebo servisního technika, pokud zcela nepochopíte pokyny pro uzemnění nebo pokud máte pochybnosti, zda je spotřebič řádně uzemněn. Pokud bude potřeba použít prodlužovací kabel, použijte pouze prodlužovací šňůru se třemi kabely.

1. Krátký přívodní kabel je poskytován za účelem snížení rizika v důsledku zamotání nebo zakopnutí o delší kabel.
2. Pokud se používá delší kabel nebo prodlužovací kabel:
 - 1) Označený elektrický výkon sady kabelu nebo prodlužovacího kabelu musí být nejméně na stejné úrovni jako elektrický výkon spotřebiče.
 - 2) Prodlužovací kabel musí být 3-kabelový uzemňovací kabel.
 - 3) Dlouhý kabel by měl být nastaven tak, aby se neohýbal přes desku linky nebo stolu, kde může dojít k zakopnutí nebo zatažení dětmi.

NEBEZPEČÍ

Riziko zasažení elektrickým proudem

Elektrický šok v důsledku doteku na vnitřní části může vést ke zranění osob nebo ke smrti. Nepokoušejte se přístroj demontovat.

VAROVÁNÍ!

Riziko zasažení elektrickým proudem

Riziko elektrického šoku v důsledku špatného uzemnění může vést k elektrickému šoku. Zapojte mrazák do samostatné správně nainstalované a uzemněné zásuvky elektrické sítě.

ČIŠTĚNÍ

Ujistěte se, že odpojíte spotřebič od elektrického napájení.

1. Vyčistěte vnitřní části trouby po použití a to pomocí navlhčeného hadříku.
2. Vyčistěte příslušenství obvyklým způsobem mýdlovou vodou.
3. Rám dveří a těsnění a okolní části musí být řádně vyčištěné pomocí vlhkého hadříku, pokud se ušpiní.

Zásuvka se dvěma kulatými kolíky



PŘÍSLUŠENSTVÍ

Viz pokyny o "Materiály, které můžete použít v mikrovlnné troubě nebo se v ní používat nesmí." Mohou existovat některá nekovová příslušenství, která nejsou bezpečná pro použití v mikrovlnné troubě. Pokud máte pochybnosti, můžete testovat příslušenství dle postupu níže.

Test příslušenství

1. Naplňte nádobu bezpečnou pro použití v mikrovlnné troubě 1 hrnkem studené vody (250ml) spolu s daným příslušenstvím.
2. Vařte na maximální výkon po dobu 1 minuty.
3. Opatrně sáhněte na příslušenství. Pokud je prázdné příslušenství teplé, nepoužívejte jej na vaření v mikrovlnné troubě.
4. nepřekračujte dobu vaření 1 minutu.

UPOZORNĚNÍ

Riziko osobního zranění

Je nebezpečné, aby údržbu nebo opravy, které vyžadují demontáž krytu poskytujícího ochranu proti mikrovlnám, prováděla jiná než kvalifikovaná osoba.

Materiály, které lze v mikrovlnné troubě použít

Příslušenství	Poznámka
Hliníková fólie	Pouze kryt. Menší hladké kusy lze použít pro překrytí slabých kousků masa nebo drůbežního, aby se předešlo převaření. Může dojít k jiskření, pokud je fólie příliš blízko ke stěnám trouby. Fólie musí být minimálně 2.5cm od stěn trouby.
Zapékací miska	Dodržujte pokyny výrobce. Spodní strana zapékací misky musí být alespoň 5mm nad otočnou deskou. Nesprávné použití může způsobit rozbití otočné desky.
Nádobí	Pouze bezpečné pro použití v mikrovlnné Troubě.. Dodržujte pokyny výrobce. Nepoužívejte prasklé nebo poškozené nádobí.
Sklenice	Vždy odstraňte víčko. Použijte pouze pro ohřev jídla. Většina sklenic není odolná teple a může prasknout.
Skleněné nádobí	Pouze skleněné nádobí odolného vůči teple. Ujistěte se, že není přítomen kovový rám. Nepoužívejte prasklé nebo poškozené nádobí.
Sáčky na pečení v troubě	Dodržujte pokyny výrobce. Nezavírejte pomocí kovového pásku. Vytvořte otvory pro únik páry.
Papírové talíře a hrnky	Použijte pouze pro krátkodobé vaření/ohřev. Nenechávejte během vaření bez dozoru.
Papírové ubrousky	Použijte pro překrytí potravin pro opětovný ohřev a pohlcení tuku. Použijte pod dohledem pouze pro krátkodobý ohřev.
Pergamenový papír	Použijte jako kryt, aby se předešlo rozstříknutí, nebo zabalte při napařování.
Plasty	Pouze bezpečné pro použití v mikrovlnné Troubě.. Dodržujte pokyny výrobce. Mělo by být označeno nápisem "Bezpečné pro mikrovlnnou troubu". Některé plastové obaly měknou při zahřívání potravin uvnitř. "Sáčky na vaření" a pevně uzavřené sáčky je třeba propíchnout, naříznout nebo odvětrat dle pokynů na sáčku.
Plastový obal	Pouze bezpečné pro použití v mikrovlnné Troubě.. Použijte pro překrytí potravin během vaření pro uchování vlhkosti. Nenechte plastové obaly, aby se dotýkaly jídla.
Teploměry	Pouze bezpečné pro použití v mikrovlnné troubě (teploměry na maso a sladké).
Voskový papír	Použijte jako kryt, aby se předešlo rozstříknutí, a k udržení vlhkosti.

Materiály, které nelze v mikrovlnné troubě použít**Příslušenství Poznámka**

Hliníkový podnos	Může vést k jiskření. Přendejte potraviny do nádoby vhodné pro mikrovlnou troubu.
Karton s potravinami s kovovým madlem	Může vést k jiskření. Přendejte potraviny do nádoby vhodné pro mikrovlnou troubu.
Kovové nebo částečně kovové příslušenství	Kov chrání potraviny před mikrovlnami. Kovové rámy mohou vést k jiskření.
Kovové vázání	Může způsobit jiskření a vznícení v troubě.
Papírové sáčky	Může způsobit vznícení v troubě.
Plastová pěna	Plastová pěna se může rozpustit nebo kontaminovat kapalinu uvnitř, pokud je vystavená vysokým teplotám.
Dřevo	Dřevo vyschne při použití v mikrovlnné troubě a může se roztrhnout nebo prasknout.

NASTAVENÍ TROUBY

Názvy částí trouby a příslušenství

Vyjměte troubu a všechny materiály z kartonu a vnitřní části trouby.

Trouba bude dodána s následujícím příslušenstvím.

Smaltovaný plech	1
Sestava otočného kruhu	1
Návod k použití	1

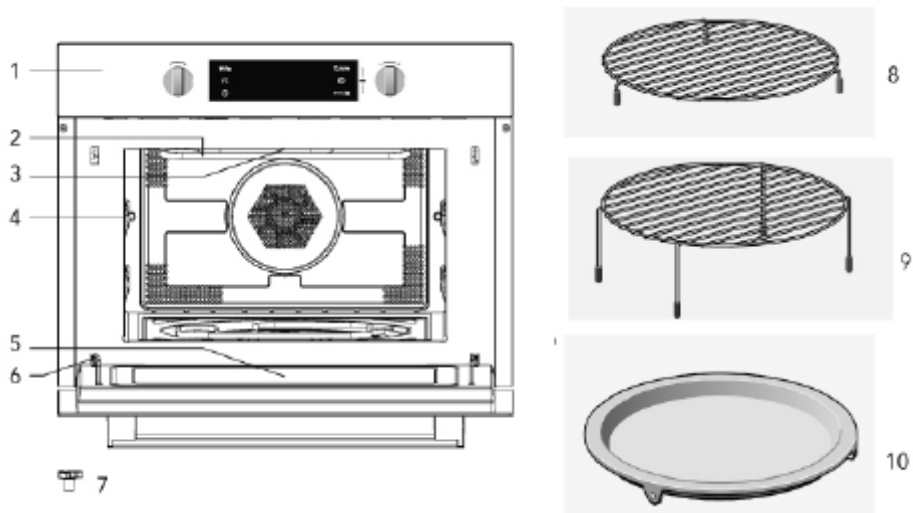

1. Řídící panel
2. Gril
3. Světlo
4. Úroveň
5. Skleněné dveře
6. Pant
7. Otočná hřídel

8. Krátký rošt
9. Dlouhý rošt
10. Grilovací plech

Otočná instalace

- Nikdy nekládejte skleněný podnos vzhůru nohama. Skleněný podnos nesmí být omezován.
- Skleněný podnos a sestava otočného kruhu se musí během vaření používat.
- Veškeré potraviny a zásobníky s potravinami je třeba umístit na skleněný podnos pro vaření.
- Pokud se skleněný podnos nebo sestava otočného kruhu rozbijí nebo prasknou, kontaktujte své nejbližší servisní centrum.

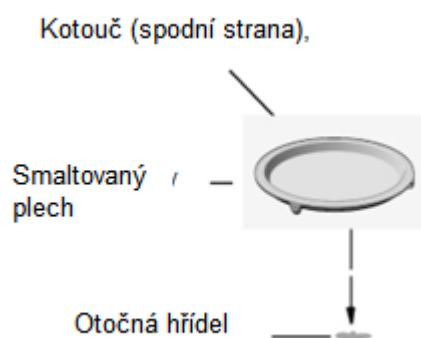

Důležité informace k instalaci

- Spotřebič je určen pro domácí použití uvnitř domu a není určen pro komerční a průmyslové použití.
 - Prosím, dodržujte pokyny pro instalaci tohoto spotřebiče.
 - Spotřebič by měl být nainstalován kvalifikovaným technikem.
 - Spotřebič je instalován se zásuvkou a zapojen pouze napojen na řádně instalovanou uzeměnou zásuvku.
 - V případě, že je potřeba vyměnit zástrčku a přívodního kabelu, je nutné aby výměnu prováděl kvalifikovaný elektrikář. Pokud již zásuvka po instalaci není přístupná, je třeba na straně instalace zajistit odpojovací zařízení všech pólů a kontaktní mezerou minimálně 3 mm.
 - Adaptéry, vícecestné pásky a prodlužovací kabely nelze používat. Přetížení může způsobit požár.
- Pokud není spotřebič vybaven napájecím kabelem a zásuvkou, je nutné tento spotřebič přívodní kabelem a zástrčkou dovybavit v souladu s elektroinstalačními předpisy.

Umístění

- Nebezpečí!** Nepokoušejte se přístroj demontovat. Elektrický šok v důsledku doteku na vnitřní části může vést ke zranění osob nebo ke smrti.
- Umístěte troubu na rovný a pevný povrch.
- Ujistěte se, že okolo mikrovlnné trouby proudí dostatek vzduchu. Vzadu a po stranách je třeba nechat alespoň 10 cm.
- Nezakrývejte větrací otvory.
- Nastavitelné nožky by neměly být odstraněny.
- Neumísťujte mikrovlnnou troubu v blízkosti zdrojů tepla.
- Vysílací a přijímací zařízení jako jsou rádia a televize mohou mít vliv na
- Provoz mikrovlnné trouby.

Přístupný povrch se během provozu může velmi zahřát.



Instalační rozměry

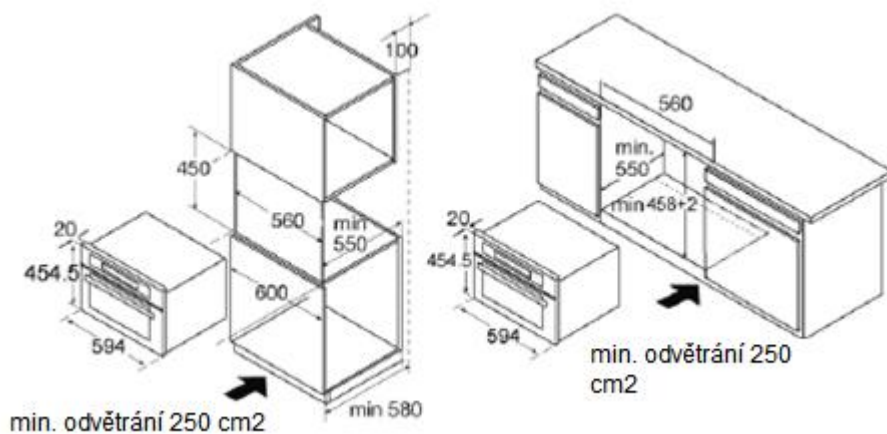

Poznámka: Nad troubou by měla být mezera.

Zabudování

• Nenoste ani nedržte spotřebič za úchytku na dveřích. Madlo nemůže udržet hmotnost spotřebiče a může se ulomit.

1. Opatrně zatlačte mikrovlnnou troubu do skříňky a ujistěte se že je uprostřed.
2. Otevřete dvířka a upevněte mikrovlnnou troubu pomocí šroubků, které jsou přiloženy.

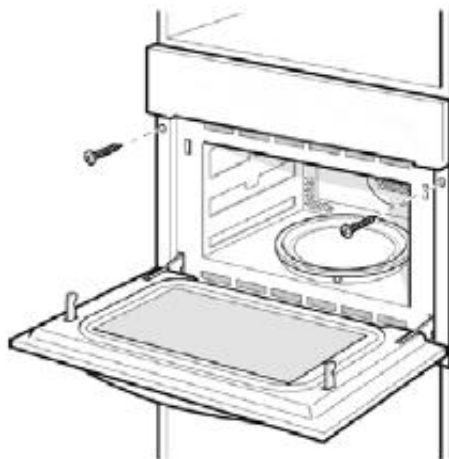

- Umístěte spotřebič úplně dozadu a doprostřed.
 - Neohýbejte připojovací kabel-.
 - Přišroubujte spotřebič na místo.
 - Mezera mezi pracovní deskou a spotřebičem musí být zakryta přidavnými lištami.
-

INSTALACE GRILOVACÍHO PLECHU



1. Ujistěte se že má hřídel správný úhel

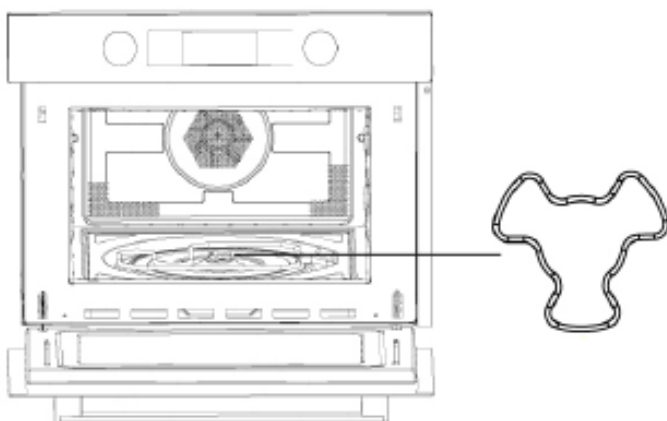

2. Nastavte správně grilovací plech a otočnou hřídel

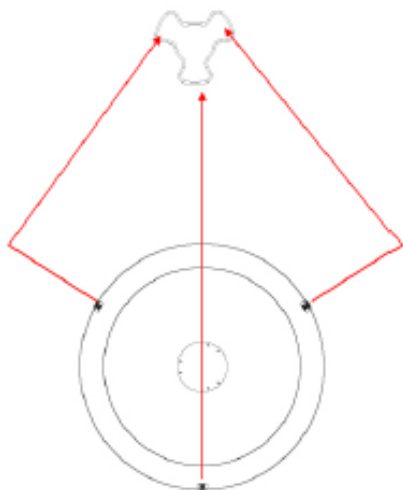

3. Vložte plech dovnitř a nastavte mírně.

OBSLUHA

Ovládací panel a funkce



- 1) Ovládací knoflík
 - 2) Tlačítko výkonu/hmotnosti
 - 3) Tlačítko rychlého předehřevu
 - 4) Tlačítko ZAP./VYP.
 - 5) Teplota (tlačítko automatického menu)
 - 6) Tlačítko času
 - 7) Start/Pause
 - 8) Tlačítko volby
-

NÁVOD K POUŽITÍ



Tato mikrovlnná trouba používá moderní elektronické ovládání k přizpůsobení parametrů vaření, aby vyhovoval Vaším potřebám.

1. Nastavení času



Pokud je mikrovlnná trouba zapojena do sítě, zobrazí se LED s "00:00:00" a jednou se ozve bzučák.

1) Otáčením  knoflíku nastavte správný čas (mezi 00:00 a 23:59.)

2) Poté co nastavíte správný čas, stiskněte . Čas byl nastaven.

Poznámka: 1) Pokud chcete změnit čas, musíte

stisknout a držet tlačítko  po dobu 3 sekund. Aktuální čas se zobrazí a poté začne čas blikat na displeji.

Otáčením knoflíku  nastavíte čas a stisknutím tlačítka  potvrdíte nastavení.

2) Pokud nechcete čas vidět na displeji, stiskněte krátce tlačítko . Čas zmizí.

Stiskněte znovu tlačítko  a čas se opět zobrazí na displeji.

2. Vaření v mikrovlnné troubě

1) Stiskněte tlačítko „STOP/CLEAR“ pro aktivaci naprogramovaného procesu. „01,00“ bliká na displeji a ikona mikrovlnné trouby se zobrazí. Pokud se nic neprovede, po 10 sekundách se výkon automaticky nastaví.

2) Otočte knoflíkem  pro nastavení času. Max. doba vaření závisí na nastaveném výkonu. Je-li nastaven výkon 900W, maximální čas vaření je 30 minut a u dalších výkonů je maximální čas vaření 90 minut.

3) Stiskněte tlačítko  pro nastavení výkonu mikrovlnné trouby.

4) Otočte knoflíkem  pro nastavení výkonu mikrovlnné trouby (mezi 100W a 900W)

Stiskněte tlačítko START/PAUSE a spustí se vaření.

















Tabulka výkonu mikrovlnné trouby

Výkon mikrovlnné trouby	100%	80%	50%	30%	10%
Displej	900W	700W	450W	300W	100W









Můžete vidět v uvedené tabulce, jaké výkonové úrovně je možné si vybrat a jaké jsou vhodné pro určitý typ potravin.

Výkonový stupeň	Potraviny
900W	- Vroucí voda, ohřívání - Vaření kuřat, zeleniny, ryb
700W	- Ohřívání* - Vaření hub, mořských plodů - Vaření jídel s vejci a sýrem
450W	- Vaření rýže, polévky
300W	- Rozmrazování - Rozpouštění čokolády a másla
100W	- Rozmrazování jemných jídel - Rozmrazování potravin neobvyklých tvarů - Změknutí zmrzliny Kynutí těsta









Funkce

Funkce		Režim		
	Mikrovlny		Mikrovlny	Mikrovlny Používejte funkci mikrovln pro vaření a ohřívání zelenin, brambor, rýže, ryb a masa.
	Ohřívání		Horký vzduch	Horký vzduch S pomocí funkce horkého vzduchu můžete připravit jídla stejně jako v konvektoru. Mikrovlny nejsou aktivní. Je vhodné předehřát troubu před vložením jídla do trouby.
			Gril s ventilátorem	Gril s ventilátorem Pomocí této funkce lze péci rovnoměrně uvnitř a tak aby mělo jídlo hnědou kůrku.
			Gril	Gril Gril je velmi vhodný pro přípravu kousků masa a ryb.
	Horkovzduch		Horký vzduch + spodní ohřev	Tuto funkci používejte pro pečení větších kousků masa, na pizzu atd.
	Kombinace		Horký vzduch	Mikrovlny + Horký vzduch Použijte tuto funkci pro rychlé pečení masa.
			Gril s ventilátorem	Mikrovlny + gril s ventilátorem
			Gril	Mikrovlny + Gril Pomocí této funkce lze péci rychle uvnitř a tak aby mělo jídlo hnědou kůrku (také u zapečených jídel). Mikrovlny a gril jsou aktivní zároveň. Mikrovlny vaří a gril opéká.
			Horký vzduch + spodní ohřev	Použijte tuto funkci pro velké kusy mas, pizzu atd.
	Automatické programy		P01 – P13	Automatické pečící programy
	Rozmrazování		D01 – d02	Rozmrazování







3. GRILOVÁNÍ

- 1) Stiskněte tlačítko „STOP/CLEAR“ pro aktivaci funkce mikrovln.
- 2) Otočte knoflíkem  pro výběr režimu vaření. :
“”
- 3) Otočte knoflíkem  pro výběr režimu grilování. Výchozí nastavení výkonu grilu je na úrovni 3. “” Kontrolka bude svítit v případě vybrané funkce grilu.
- 4) Stiskněte „” pro nastavení úrovně grilu.
- 5) Otočte knoflíkem  pro zvolení úrovně 3 (maximální), úrovně 2 nebo úrovně 1 (minimální).
Otočte knoflíkem  pro nastavení doby vaření. Výchozí doba je 10 minut.
- 6) Otočte knoflíkem  pro výběr doby grilování. MAX doba je 90 minut.
- 7) Stiskněte tlačítko „START/PAUSE“ pro spuštění vaření.

4. Vaření v konvektoru

- 1) Stiskněte tlačítko „STOP/CLEAR“ pro aktivaci funkce mikrovln.
- 2) Otočte knoflíkem  pro výběr režimu vaření. :
“”
- 3) Otočte knoflíkem  pro výběr režimu konvekce.  Kontrolka. Výchozí teplota je 180 stupňů.
- 4) Stiskněte „” pro nastavení teploty.
- 5) Otočte knoflíkem  pro zvolení teploty. Teplota se pohybuje mezi 50 a 230 stupni.
Otočte knoflíkem  pro nastavení režimu. Výchozí doba je 10 minut.
- 6) Otočte knoflíkem  pro výběr doby vaření. MAX doba je 5 hodin.
- 7) Stiskněte tlačítko „START/PAUSE“ pro spuštění vaření.

5. Grilování s větrákem









- 1) Stiskněte tlačítko „STOP/CLEAR“ pro aktivaci funkce mikrovln.
- 2) Otočte knoflíkem  pro výběr režimu vaření. :
“”
- 3) Otočte knoflíkem  pro výběr režimu grilování. Výchozí teplota je 180 stupňů.
“” Kontrolka bude svítit v případě vybrané funkce grilu.
- 4) Stiskněte „” pro nastavení teploty.
- 5) Otočte knoflíkem  pro výběr teploty mezi 100 a 230 stupni.

Teploty jsou 100,105,110,115,120,125,130,135,140, 145, 150, 155, 160, 165,170,175,180,185,190,195,200, 205,210,215,220,225,230.

Otočte knoflíkem  pro nastavení doby vaření. Výchozí doba je 10 minut.

- 6) Otočte knoflíkem  pro výběr doby vaření. MAX doba je 5 hodin.
- 7) Stiskněte tlačítko „START/PAUSE“ pro spuštění vaření.

6. Konvekce + Spodní ohřev

- 1) Stiskněte tlačítko „STOP/CLEAR“ pro aktivaci funkce mikrovln.
- 2) Otočte knoflíkem  pro výběr režimu vaření. :
“”
- 3) Otočte knoflíkem  pro výběr režimu konvekce a spodního ohřevu. Výchozí teplota je 180 stupňů.
“” Kontrolka bude svítit v případě vybrané funkce konvekce a spodního ohřevu.
- 4) Stiskněte „” pro nastavení teploty.
- 5) Otočte knoflíkem  pro výběr teploty mezi 100 a 230 stupni.
Teploty jsou 100,105,110,115,120,125,130,135,140, 145, 150, 155, 160, 165,170,175,180,185,190,195,200, 205,210,215,220,225,230.
Otočte knoflíkem  pro nastavení doby vaření. Výchozí doba je 10 minut.
- 6) Otočte knoflíkem  pro výběr doby vaření. MAX doba je 5 hodin.
- 7) Stiskněte tlačítko „START/PAUSE“ pro spuštění vaření.

7. Mikrovlny + Gril

1) Stiskněte tlačítko „STOP/CLEAR“ pro aktivaci funkce mikrovln.

Funkce Mikrovlny

2) Otočte knoflíkem  Pro výběr režimu vaření 

„“ Kontrolka se rozsvítí.

3) Otočte knoflíkem  pro výběr režimu.

Výchozí výkon je stupeň 3.

„“ Kontrolka bude svítit v případě vybrané funkce grilu.

4) Stiskněte „/“ pro nastavení teploty.

5) Otočte knoflíkem  pro výběr výkonu.

6) Otočte knoflíkem /“ pro výběr výkonu. Výchozí výkon je 300W

7) Otočte knoflíkem  a zvolte 700W, 450W, 300W a 100W.

8) Otočte knoflíkem  pro nastavení doby vaření. Výchozí doba je 10 minut.

9) Otočte knoflíkem  pro výběr doby vaření. MAX doba je 90 minut.

10) Stiskněte tlačítko „START/PAUSE“ pro spuštění vaření.

8. Mikrovlny + Konvekce

1) Stiskněte tlačítko „STOP/CLEAR“ pro aktivaci funkce mikrovln.

2) Otočte knoflíkem  pro výběr režimu vaření.

„“ Kontrolka se rozsvítí.

3) Otočte knoflíkem  pro výběr režimu konvekce. Výchozí teplota je 180 stupňů.

„“ Kontrolka.

4) Stiskněte „/“ pro nastavení teploty.

5) Otočte knoflíkem  pro výběr teploty mezi 50 a 230 stupni.

6) Otočte knoflíkem /“ pro výběr výkonu. Výchozí výkon je stupeň 300 W.

7) Otočte knoflíkem  a zvolte 700W, 450W, 300W a 100W.



8) Otočte knoflíkem  pro nastavení doby vaření. Výchozí doba je 10 minut.

9) Otočte knoflíkem  pro výběr doby pečení na grilu. MAX doba je 90 minut.

10) Stiskněte „START/PAUSE“ pro spuštění vaření.

9. Mikrovlny + Gril s ventilátorem

1) Stiskněte tlačítko „STOP/CLEAR“ pro aktivaci funkce mikrovln.

Otočte knoflíkem  pro výběr režimu vaření. A

„“ svítí.

3) Otočte knoflíkem  pro výběr režimu. Výchozí teplota je 180 stupňů.

„“ Kontrolka bude svítit v případě této vybrané funkce.

4) Stiskněte „/“ pro nastavení teploty.

5) Otočte knoflíkem  pro výběr teploty mezi 100 a 230 stupni.

6) Otočte knoflíkem /“ pro výběr výkonu. Výchozí výkon je 300W

7) Otočte knoflíkem  a zvolte 700W, 450W, 300W a 100W.

8) Otočte knoflíkem  pro nastavení doby vaření. Výchozí doba je 10 minut.

9) Otočte knoflíkem  pro výběr doby grilování. MAX doba je 90 minut.

10) Stiskněte tlačítko „START/PAUZA“ pro spuštění vaření.

10. Mikrovlny + Spodní ohřev + Konvekce

1) Stiskněte tlačítko „STOP/CLEAR“ pro aktivaci funkce mikrovln.

2) Otočte knoflíkem  pro výběr režimu vaření. A

„“ svítí.

3) Otočte knoflíkem  pro výběr režimu konvekce. Výchozí teplota je 180 stupňů.

„“ Kontrolka bude svítit v případě této vybrané funkce.

4) Stiskněte „/“ pro nastavení teploty.

5) Otočte knoflíkem  pro výběr teploty mezi 100 a 230 stupni.

6) Otočte knoflíkem /“ pro výběr výkonu. Výchozí výkon je 300W

7) Otočte knoflíkem  a zvolte 700W, 450W, 300W a 100W.

8) Otočte knoflíkem  pro nastavení doby vaření. Výchozí doba je 10 minut.

9) Stiskněte knoflík  pro výběr doby pečení na grilu. MAX doba je 90 minut.

10) Stiskněte tlačítko „START/PAUSE“ pro spuštění vaření.



11. Automatické vaření

Je zde 15 automatických programů vaření. Musíte jen zvolit program

A nastavit hmotnost. Výkon, čas a teplota se automaticky nastaví.

1) Stiskněte tlačítko „STOP/CLEAR“ pro aktivaci funkce mikrovln.

2) Otočte knoflíkem  pro výběr režimu vaření.

 Nebo se rozsvítí kontrolka  když je zvoleno rozmrazovací automatické menu.

Čas a hmotnost se automaticky nastaví a zobrazí se na displeji.

3) Otočte knoflíkem  pro výběr automatického menu. Zobrazí se „d01“, „d02“ nebo „P01“, „P02“... „P13“. +

4) Stiskněte tlačítko 

5) Otočte knoflíkem  pro výběr automatického menu a hmotnosti.

6) Stiskněte „START/PAUSE“ pro spuštění vaření.

12. Funkce předehřátí

Funkce předehřívání může být aktivována poté co jste vybrali funkce:

Konvekce, Gril s ventilátorem, spodní konvektomat, MW-konvekce a mikrovlnná spodní konvekce.

1) Stiskněte tlačítko  Ikona předehřevu se zobrazí na displeji.

2) Stiskněte „START/PAUSE“ pro spuštění předehřívání.



Když je dosaženo správné teploty ozve se zapípání. Předehřívání můžete zastavit otevřením dvířek trouby nebo stisknutím tlačítka „STOP/CLEAR“.

Poznámka : 1. Funkce předehřívání pracuje poté co zvolíte jeden z režimů. Během předehřívání, je funkce mikrovln vypnuta.

2. Můžete otevřít dvířka a vložit jídlo dovnitř pouze tehdy když zazní alarm a ikona předehřívání bliká.

13. Uzamknutí funkcí pro děti

Zámek: V pohotovostním režimu stiskněte tlačítko

„START/PAUSE“ a zároveň tlačítko , ozve se dlouhé „pípnutí“ které spustí dětský zámek a kontrolka  se rozsvítí.

Odemčení: V zamčeném stavu stiskněte tlačítko

„START/PAUSE“ a zároveň  po dobu 3 sekund, ozve se dlouhé pípání, které oznamuje, že zámek je uvolněn.

Poznámka: Dětský zámek lze nastavit pouze před zvolením funkce.

14. Specifikace displeje

(1) Při nastavení, pokud neprovádíte žádnou další operaci, potvrdí se automaticky po 10 sekundách.

Kromě prvního nastavení času.

(2) Při nastavení programu, po uplynutí 3 sekund, po 3 sekundách se potvrdí.

(3) Pokud je trouba v pozastaveném stavu, i v případě automatického menu a rozmrazování, pokud není obnovena do 5 minut, tak se automaticky vypne.

(4) Světlo v troubě celou dobu svítí i když jsou otevřena dvířka.

(5) Světlo v troubě celou dobu svítí i když je pozastaven čas.

Pro pokračování vaření musíte stisknout tlačítko „START/PAUSE“ pokud jste v průběhu vaření otevřeli dvířka.

Program	Kategorie	Položka
D01 (rozmrazování)**	Maso, drůbež a ryby	Pokud uslyšíte pípnutí, mikrovlnná trouba kombi se zastaví. Obrátte jídlo a znovu stiskněte tlačítko Start/Pauza a trouba bude pokračovat v rozmrazovacím programu.
d02 (rozmrazování)**	Chléb, koláče a ovoce	
P01**	zelenina	Čerstvá zelenina
P02**	Přílohy	Brambory – krájené/vařené
P03*	Přílohy	brambory - opečené Když uslyšíte zapípání, obraťte jídlo. Kombinovaná mikrovlnná trouba pokračuje automaticky v další fázi.
P04	Drůbež/ryby	Drůbeží kousky / Rybí kousky Když uslyšíte zapípání, obraťte jídlo. Kombinovaná mikrovlnná trouba pokračuje automaticky v další fázi.
P05*	Pečivo	Buchty
P06*	Pečivo	Jablečný koláč
P07*	Pečivo	Koláče
P08**	Ohřívání	Nápoje/polévka
P09**	Ohřívání	Jídlo na talíři
P10	Ohřívání	Omáčky/guláše/teplá jídla
P11*	Hotová jídla	Zmražená pizza
P12*	Hotová jídla	Hranolky do trouby Když uslyšíte zapípání, obraťte jídlo. Kombinovaná mikrovlnná trouba pokračuje automaticky v další fázi.
P13*	Hotová jídla	Zmražené - lasagne

- Program s předehříváním *. Během předehřívání, nastavená doba vaření se pozastaví dokud svítí symbol předehřívání. Když je trouba předehřívána, uslyšíte alarm a symbol předehřívání začne blikat.
- Programy s ** používají pouze funkci mikrovln.

Lokalizace poruch

Normální	
Mikrovládná trouba ruší TV příjem	Přijem rádia TV může být narušen při provozu mikrovládné trouby. Jde o podobné rušení jako malými elektrickými zařízeními, jako je mixer, vysavač a elektrický větrák. To je běžné.
Tlumené osvětlení trouby	Při nízkém mikrovládném výkonu může být osvětlení trouby nejasné. To je běžné.
Pára se akumuluje na dveřích, horkých vzduch vychází ventilátory	Při vaření, může z potravin vycházet pára. Většina bude uvolněna větráky. Ale část se může akumulovat na chladných místech, jako jsou dvířka. To je běžné.
Trouba byla spuštěna náhodou bez potravin.	Je zakázáno přístroj provozovat bez potravin uvnitř. Jedná se o velmi nebezpečnou operaci.

Problém	Možná příčina	Náprava
Troubu nelze spustit.	(1) Napájecí kabel není pevně zasunut.	Odpojte. A po 10 sekundách opět zapojte.
	(2) Spálené pojistky nebo aktivní jistič.	Vyměňte pojistky (opravené profesionálem vaší společnosti)
	(3) problém se zásuvkou.	Testujte zásuvku jinými elektrickými spotřebiči.
Trouba nehřeje.	(4) Dveře nejsou řádně zavřeny.	Řádně zavřete dvířka.
Otočné sklo vydává zvuk při provozu trouby	(5) Špinavé válečky a spodní část trouby.	Viz "Údržba mikrovládné trouby" pro vyčištění špinavých částí.



Dle směrnice o elektrickém a elektronickém odpadu (WEEE), WEEE bude odděleně tříděn a likvidován. Pokud kdykoliv v budoucnosti budete potřebovat tento produkt zlikvidovat, NEVYHAZUJTE jej s domácím odpadem. Prosím, odevzdejte výrobek sběrným místům pro WEEE, kde to bude možné.