

# gorenje

## **REFRIGERATOR**

Instruction booklet

## **HLADNJAK**

Upute za uporabu

## **HLADILNIK**

Navodila za uporabo

## **CHLADNIČKA**

návod na obsluhu a použitie

## **CHLADNIČKY**

*návod k obsluze*

## **HŰTŐSZEKRENY**

használati utasítás

## **LODÓWKA**

Manuel użytkownika

## **FRIGIDER**

*Manual de Utilizare*

# Index

<b>BEFORE USING THE APPLIANCE .....</b>	<b>2</b>
Safety Instructions .....	2
Recommendations .....	3
Installation and Switching On The Appliance .....	4
Before Switching On .....	4
<b>THE VARIOUS FUNCTION AND POSSIBILITIES .....</b>	<b>5</b>
Thermostat Setting .....	5
<b>CLEANING AND MAINTENANCE .....</b>	<b>6</b>
Defrosting .....	6
Replacing The Light Bulb .....	7
<b>TRANSPORTATION AND CHANGING OF INSTALLATION POSITION .....</b>	<b>7</b>
Changing of Door Opening Direction .....	7
<b>BEFORE CALLING YOUR AFTER SALES SERVICE .....</b>	<b>8</b>
<b>THE PARTS OF THE APPLIANCE AND THE COMPARTMENTS .....</b>	<b>10</b>

## **PART- 1. BEFORE USING THE APPLIANCE**

### **Safety Instructions**

- If the model contains R600a-see name plate under refrigerant (the coolant isobutane), natural gas that, is very environmentally friendly but also combustible. When transporting and installing the unit care must be taken to ensure that none of the refrigeration circuit components become damaged. In the event of damage avoid naked flames or ignition sources and ventilate the room in which the unit is placed for a few minutes.

**Warning:** *Keep ventilation openings in appliance enclosure or in structure for building in, clear of obstruction.*

- Do not use mechanical devices or other artificial means to accelerate the defrosting process.
- Do not use electrical appliances in the refrigerator or freezer compartment of the appliance.
- If this appliance is to replace an old refrigerator with a lock; break or remove the lock as a safety measure before storing it, to protect children while playing might lock themselves inside.
- Old refrigerators and freezers contain insulation gases and refrigerant, which must be disposed of properly. Entrust the disposal of a scrap unit categorically to competence of your local waste disposal service and contact your local authority or your dealer if you have any questions. Please ensure that the pipe of work of your refrigerating unit does not get damaged prior to being picked-up by the relevant waste disposal service.

### **Important note:**

Please read this booklet before installing and switching on this appliance. The manufacturer assumes no responsibility for incorrect installation and usage as described in this booklet.



Please ask your municipal authority about the disposal of the WEEE for the reuse, recycle and recovery purposes.

### **Conformity Information**

- Tropical Class is defined for the environment temperatures between 16°C and 43°C in accordance with the TS EN ISO 15502 Standards.
- The appliance is designed in compliance with the EN15502, IEC60335-1 / IEC60335-2-24, 2004/108/EC standards.

## Recommendations

**Warning:** Do not use mechanical devices or other means to accelerate the defrosting process, other than those recommended by the manufacturer. Do not use electrical appliances inside the food storage compartments of the appliance, unless they are of the type recommended by the manufacturer. Keep ventilation openings, in the appliance enclosure or in the built-in structure, clear of obstruction. Do not damage the refrigerant circuit.

- Do not use adapters or shunts, which could cause overheating or burning.
- Do not plug old, warped power supply cables.
- Do not twist and bend the cables.



- Do not allow children to play with the appliance. Children must NEVER sit on drawers or hang from the door.
- Do not use sharp metal objects for removing ice on the freezer compartment; they could puncture the refrigerator circuit and cause unreparable damage to the unit.
- Do not plug the power supply with wet hands.
- Do not place containers (glass bottles or tin containers) of liquids into the freezer especially gassy liquids as they could cause the container to burst during freezing.
- Bottles that contain a high percentage of alcohol must be sealed well and placed vertically in the refrigerator.
- Do not touch the cooling surfaces, especially with wet hands as you could be burnt or hurt.
- Do not eat ice, which have just been removed from the freezer.
- The appliance is not intended for use by people (including children) with reduced physical, sensory or mental capabilities, or lack of experience and knowledge, unless they have been given supervision or instruction concerning use of the appliance by a person responsible for their safety. Children should be supervised to ensure that they don't play with the appliance.
- If the supply cord is damaged it must be replaced by the manufacturer or service agent or similiary qualified people in order to avoid a hazard.

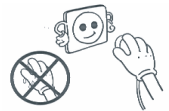

## Installation and Switching On The Appliance

- This appliance is connecting to 220-240V or 200-230V and 50 Hz. Please check nameneplate of appliance and be sure voltage range suitable to your mains voltage.
- You can offer help from the service to install and switching on the appliance.
- Before making the connection to the power supply, ensure that the voltage on the nameplate corresponds to the voltage of electrical system in your home.
- Insert the plug into a socket with an efficient ground connection. If the socket has no ground contact or the plug does not match, we suggest you to call an authorised electrician for assistance.
- The plug should be accessible after the appliance is positioned.
- Manufacturer is not responsible for failure to complete the ground connection as described in this booklet.
- Do not place the appliance in direct sunlight.
- Do not use in open air and shall not be exposed to the rain.
- Place the refrigerator far from heat sources and in a well-ventilated position. The refrigerator should be at least 50 cm from radiators, gas or coal stoves and 5 cm far from electrical stoves.
- Keep the top free for at least 15 cm.
- Do not place heavy and lots of things on the appliance.
- If the appliance is installed next to another refrigerator or freezer, observe a minimum distance of 2 cm to prevent condensation.
- Do not put very (!) hot food or bowl on the top table. It can damage the toptable.
- Fit the plastic wall spacers to the condenser at the back of the refrigerator in order to prevent leaning to the wall for good performance.
- The appliance must be stand firmly and level on the floor use levelling-feet to compensate for an even floor.
- The outside of the appliance and the accessories inside should be cleaned with a solution of water and liquid soap; the inside of the appliance with sodium bicarbonate dissolved in lukewarm water. After drying replace all the accessories.

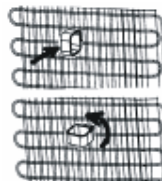

## Before Switching On

- Wait after 3 hours before plugging the appliance in to the power to ensure proper performance.
- There can be an odor when you first switch on the appliance. It will disappear after the appliance starts to cool.

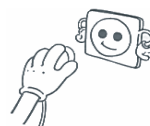

## **PART- 2. THE VARIOUS FUNCTION AND POSSIBILITIES**

### **Thermostat Setting**

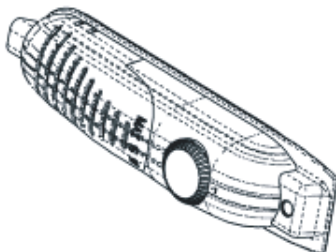

- Thermostat automatically regulates the inside temperature of the refrigerator. By rotating the knob from position 1. to 5., colder temperatures can be obtained.
- « 0 » position shows thermostat is closed and no cooling is available.
- For short-term storage of food in the refrigerator, you can set the knob between minimum and medium position.(1-3)
- For long-term storage of food in the refrigerator, you can set knob medium position.(3-4)

**Note that; the ambient temperature, temperature of the freshly stored food and how often the door is opened, affects the temperature in the refrigerator compartment. If required,change the temperature setting.**

- When you first switch on the appliance, for starting a suitable cooling, the appliance should work 24 hours continuously until it cools down to sufficient temperature.
- In this time do not open the door so often and place a lot of food inside the appliance.
- If the unit is switched off or unplugged, you must allow at least 5 minutes before restarting or re-plugged the unit in order not to damage the compressor.
- Larders (coolers) have not any freezer compartment but can cool up to 4-6°C.

## PART- 3. CLEANING AND MAINTENANCE

- Disconnect unit from the power supply before cleaning.



- Do not clean the appliance by pouring water.



- The refrigerator compartment should be cleaned periodically using a solution of bicarbonate of soda and lukewarm water.



- Clean the accessories separately with soap and water. Do not clean them in the washing machine.



- Do not use abrasive products, detergents or soaps. After washing, rinse with clean water and dry carefully. When the cleaning operations have been completed reconnect the plug of the unit with dry hands.



- You should clean the condenser with broom at least twice a year in order to provide energy saving and increase the productivity.



### Defrosting

For cooler compartment ;

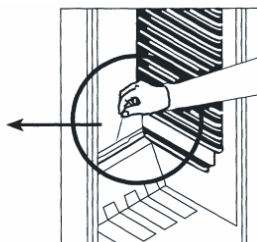
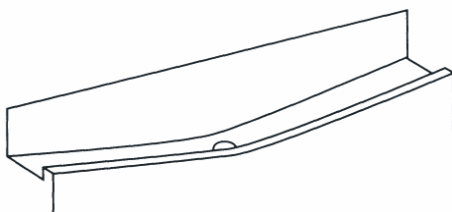

- Defrosting occurs automatically in refrigerator compartment during operation ; the defrost water is collected by the evaporating tray and evaporates automatically.
- The evaporating tray and the defrost water drain hole should be cleaned periodically with defrost drain plug to prevent the water from collecting on the bottom of the refrigerator instead of flowing out.
- You can also pour ½ glass of the water to drain hole to clean inside.

## Replacing The Light Bulb

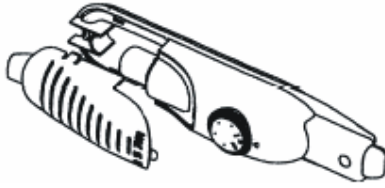

When replacing the light of the refrigerator compartment;

1. Unplug the unit from the power supply,
2. Press the hooks on the sides of the light cover top and remove the light cover
3. Change the present light bulb with a new one of not more than 15 W.
4. Replace the light cover and after waiting 5 minutes plug the unit.

## **PART- 4.** TRANSPORTATION AND CHANGING OF INSTALLATION POSITION

### Transportation and Changing of Installation Position

- The original packages and foamed polystyrene (PS) can be concealed if required.
- In transportation the appliance should be tied with a wide stripe or a strong rope. The rules written on the corrugated box must be applied while transporting.
- Before transporting or changing old installation position, all the moving objects (ie,shelves,crisper...) should be taken out or fixed with bands in order to prevent the shake.

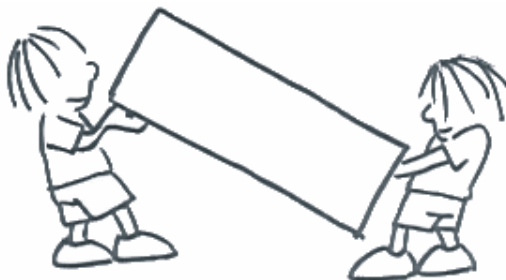

### Changing of Door Opening Direction (for some models)

In case you need to change door-opening direction, please consult the domestic after sales service.



## **PART- 5. BEFORE CALLING YOUR AFTER SALES SERVICE**

If your refrigerator is not working properly, it may be a minor problem, therefore check the following, before calling an electrician to save time and money.

### **What to do if your refrigerator does not operate ;**

#### **Check that ;**

- There is no power,
- The general switch in your home is not disconnected ,
- The thermostat setting is on « 0 » position,
- The socket is not sufficient. To check this, plug in another appliance that you know which is working into the same socket.

### **What to do if your refrigerator performs poorly ;**

#### **Check that ;**

- You have not overloaded the appliance ,
- The doors are closed perfectly ,
- There is no dust on the condenser ,
- There is enough place at the rear and side walls.

### **If there is noise ;**

The cooling gas which circulates in the refrigerator circuit may make a slight noise (bubbling sound) even when the compressor is not running. Do not worry this is quite normal. If these sounds are different check that ;

- The appliance is well leveled ,
- Nothing is touching the rear ,
- The stuffs on the appliance are vibrating.

### **If there is water in the lower part of the refrigerator ;**

#### **Check that ;**

The drain hole for defrost water is not clogged (Use defrost drain plug to clean the drain hole)

### **If your fridge is not cooling enough;**

Your fridge is designed to operate in the ambient temperature intervals stated in the standards, according to the climate class stated in the information label. We do not recommend operating your fridge out of stated temperatures value limits in terms of cooling effectiveness.

<b>Climate Class</b>	<b>Ambient Temperature (°C)</b>
<b>T</b>	Between 16 and 43 (°C)
<b>ST</b>	Between 16 and 38 (°C)
<b>N</b>	Between 16 and 32 (°C)
<b>SN</b>	Between 10 and 32 (°C)

## Recommendations

- In order to increase space and improve the appearance, the « cooling section » of refrigerators is positioned inside the back wall of the refrigerator compartment. When the appliance is running, this wall is covered with frost or water drops, according to weather the compressor is running or not. Do not worry. This is quite normal. The appliance should be defrosted only if an excessively thick layer forms on the wall.
- If the appliance is not used for long time (for example during the summer holidays) set the thermostat knob to « 0 » position. Defrost and clean the refrigerator leaving the door open to prevent the formation of mildew and smell.

## PART- 6.

## THE PARTS OF THE APPLIANCE AND THE COMPARTMENTS

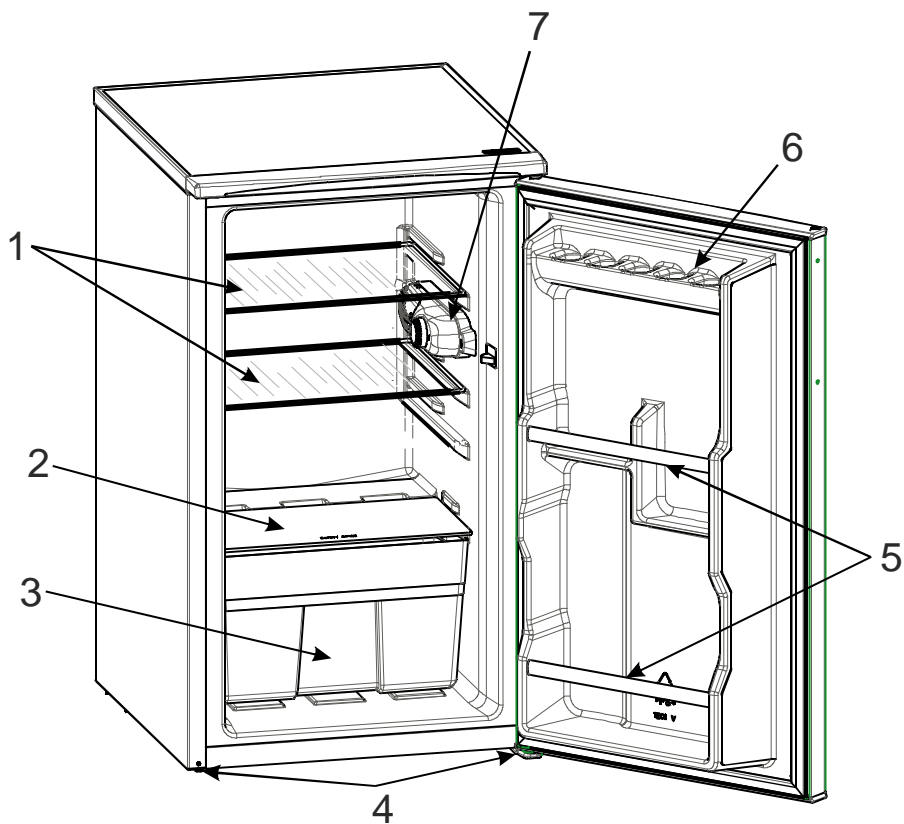

This presentation is only for information about the parts of the appliance.  
Parts may vary according to the appliance model.

- 1) REFRIGERATOR SHELF
- 2) CRISPER COVER (SAFETY GLASS -In some models-)
- 3) CRISPER
- 4) LEVELING FEET
- 5) BOTTLE SHELF
- 6) EGG SHELF
- 7) THERMOSTAT BOX

# SADRŽAJ

<b>PRIJE UPORABE UREĐAJA .....</b>	<b>12</b>
Sigurnosna pravila .....	12
Preporuke .....	13
Instalacija i uključivanje uređaja .....	14
Prije uključivanja .....	14
<b>RAZLIČITE KARAKTERISTIKE I MOGUĆNOSTI .....</b>	<b>15</b>
Podešavanje termostata .....	15
<b>ČIŠĆENJE I ODRŽAVANJE .....</b>	<b>16</b>
Odleđivanje .....	16
Hladnjak sa zamrzivačem .....	16
Zamjena sijalice .....	17
<b>TRANSPORT I PROMJENA MJESTA POSTAVLJANJA .....</b>	<b>17</b>
Promjena smjera otvaranja vrata .....	17
<b>PRIJE POZIVANJA OVLAŠTEOG SERVISERA .....</b>	<b>18</b>
<b>DIJELOVI UREĐAJA I PREGRADE .....</b>	<b>20</b>

# 1. DIO PRIJE UPORABE UREĐAJA

## Sigurnosna pravila

- Ako model sadrži R600a treba obratiti pažnju na oznaku ispod hladnjaka (rashlađeni isobutan), to je prirodni plin, ekološki prihvatljiv, ali zapaljiv. Prilikom transportiranja i instaliranja treba osigurati komponente za hlađenje da ne bi došlo do oštećenja. Ako ipak dođe do oštećenja izbjegavati izlaganje otvorenom plamenu ili izvoru iskre, te prozračiti prostoriju u koju je hladnjak smješten.
- Ne upotrebljavati mehaničke naprave ili neka druga umjetna sredstva da bi se ubrzao proces odleđivanja.
- Ne upotrebljavati električne uređaje da bi se ubrzao proces odleđivanja.
- Ako uređaj zamjenjuje stari hladnjak sa bravom; uklonite bravu sa hladnjaka prije odlaganja hladnjaka, kao sigurnosnu mjeru, da se izbjegne nehотиčno zaključavanje djece u stari hladnjak.
- Stari hladnjaci i zamrzivači sadrže štetne plinove koji trebaju biti propisno zbrinuti.

### Vazno:

Molimo Vas da pročitate ove upute prije instaliranja i uporabe uređaja. Proizvođač ne preuzima odgovornost za nepravilnu instalaciju i uporabu uređaja, a koja je opisana ovim uputama.



Ovaj je uređaj označen u skladu s europskom smjernicom 2002/96/EG o otpadnim električnim i elektronskim uređajima (waste electrical and electronic equipment - WEEE). Smjernica određuje okvir za povratak i zbrinjavanje otpadnih uređaja valjan u cijeloj Europskoj Uniji.

## Preporuke

**Upozorenje:** Ne koristite mehaničke uređaje ili druge umjetne načine za ubrzavanje postupka otapanja. Ne koristite električne uređaje u spremniku za hranu u aparatu. Držite otvore za ventilaciju aparata slobodne. Ne oštećujte skop rashladnog sredstva uređaja.

- Ne upotrebljavajte adaptere koji bi mogli uzrokovati pregrijavanje ili pregorijevanje.
- Ne upotrebljavajte stare istrošene kablove za napajanje.
- Ne uvijajte i ne pregibajte kablove.



- Ne dozvolite djeci da se igraju uređajem. Djeca NIKAD ne smiju sjediti na ladicama ili se ljuljati na vratima.
- Ne upotrebljavajte oštre metalne predmete za odstranjivanje leda iz zamrzivača; mogli bi probušiti rashladni ciklus, te prouzročiti nepopravljivu štetu na hladnjaku.
- Ne ukapčajte električni kabel mokrim rukama.
- Ne stavljajte ambalažu ( staklene boce ili limenke ) sa tekućinom u zamrzivač, posebno treba paziti na gaziranu tekućinu, jer bi se mogla rasprsnuti u procesu zamrzavanja.
- Boce koje sadrže visok postotak alkohola moraju biti dobro zatvorene i odložene vertikalno.
- Ne dodirujte površine za hlađenje, pogotovo ne sa mokrim rukama, jer bi se mogli ozlijediti.
- Ne jedite led koji je upravo bio odstranjen iz zamrzivača.
- Ovaj uređaj nije namijenjen za uporabu osobama smanjenih tjelesnih, osjetnih ili mentalnih sposobnosti (uključujući djecu), ili bez iskustva ili znanja, osim ako nemaju nadzor ili su od osobe koja je zadužena za njihovu sigurnost dobili upute vezanu uz uporabu uređaja . Djeca trebaju biti pod nadzorom kako bi ih se spriječilo da se igraju s aparatom.
- Ukoliko je kabel napajanja oštećen, mora ga zamijeniti proizvođač ili serviser ili ovlaštena osoba.



## Instalacija i uključivanje uređaja

- Uređaj se spaja na 220-240V ili 200-230V i 50 Hz. Molimo provjerite oznaku na uređaju kako bi ste bili sigurni da raspon napona odgovara vašem naponu.
- Možete zatražiti pomoć od ovlaštenog servisera da vam instalira i uključi uređaj.
- Prije ukapčanja električnog kabela u naponsku mrežu, treba provjeriti da li napon koji je propisan za taj uređaj odgovara naponu u vašoj električnoj mreži.
- Umetnite utikač u utičnicu sa dostatnim uzemljenjem. Ako utičnica nema uzemljenje ili ako utikač ne odgovara, savjetujemo vam da se obratite ovlaštenom električaru za pomoć.
- Utičnica bi trebala biti dostupna nakon što se uređaj postavi.
- Proizvođač nije odgovoran za nastalu štetu prilikom ukapčanja u električnu mrežu, ako je šteta nastala zbog nepridržavanja uputa.
- Ne izlagati uređaj direktnim sunčevim zrakama.
- Ne koristiti uređaj na otvorenom i ne izlagat ga kiši.
- Smjestiti hladnjak daleko od izvora topline i u prozračnu prostoriju. Hladnjak bi trebao biti najmanje 50 cm udaljen od radijatora, ili peči na plin ili ugljen, i 5 cm udaljen od štednjaka.
- Iznad vrha aparata treba biti najmanje 15 cm praznog prostora.
- Ne odlagati stvari na hladnjak (pogotovo ne teške stvari).
- Ako je uređaj smješten pored nekog drugog hladnjaka ili zamrzivača, razmak između njih treba biti minimalno 2 cm da bi se izbjegla kondenzacija.
- Ne odlagati vruću ili uzavrelu hranu na najvišu policu jer bi mogla oštetiti hladnjak.
- Prilagodite plastične nožice, koje se nalaze na kondenzatoru na poleđini hladnjaka, na zid da bi se izbjeglo naslanjanje kondenzatora na zid i poboljšao učinak hlađenja.
- Uređaj treba stajati čvrst na podlozi i biti ravan sa podom. Upotrijebite regulirajuće prednje nožice da bi ste kompenzirali neravnine na podu.
- Vanjski dio uređaja kao i unutrašnji dijelovi čiste se mješavinom vode i tekućeg sapuna ; unutrašnjost uređaja čisti se sa sodom bikarbonom koja je razrijeđena u mlakoj vodi.

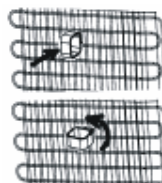

## Prije uključivanja

- Pričekajte 3 sata prije uključivanja hladnjaka da bi se osiguralo ispravno funkcioniranje.
- Prilikom uključivanja uređaja možete osjetiti neugodan miris. Nestat će nakon što uređaj počne hladiti.



## 2. DIO RAZLIČITE KARAKTERISTIKE I MOGUĆNOSTI

### Podešavanje termostata

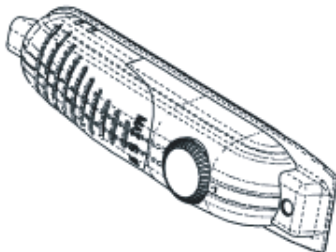

- Termostat automatski ugađa temperaturu u hladnjaku. Postavljanjem gumba termostata od položaja 1 do položaja 5, u hladnjaku se snizuje temperatura hlađenja.
- Za isključivanje aparata okrenite gumb termostata na položaj « 0 ».
- Za kratkotrajno odlaganje hrane u hladnjaku, ugodite gumb termostata između minimuma i sredine (1-3).
- Za dugotrajno odlaganje hrane u hladnjaku, ugodite gumb termostata iznad sredine (3-4).

• **Važno: temperatura okoline, temperatura hrane koja se odlaže u hladnjak i učestalost otvaranja vrata hladnjaka, bitno utječe na temperaturu u hladnjaku. Ako je potrebno, promijenite položaj gumba termostata.**

- *Kada prvi put uključujete hladnjak, za dobivanje zadovoljavajuće radne temperature potreban je rad hladnjaka od minimalno 24 sata.*
- *Za to vrijeme izbjegavajte često otvaranje vrata hladnjaka i ne stavljajte veće količine hrane u hladnjak.*
- *Ako je hladnjak ugašen ili isključen iz električne mreže, treba pričekati najmanje 5 min prije ponovnog uključjenja, kako ne bi došlo do oštećenja kompresora.*
- Nema zamrzivača, a hladnjak može postići temperaturu 4-6°C.



### 3. DIO ČIŠĆENJE I ODRŽAVANJE

- Isključite uređaj iz električne mreže prije čišćenja.



- Ne čistite uređaj sa mlazom vode.



- Hladnjak bi se trebao periodički čistiti otopinom sode-bikarbone i mlake vode.



- Dodatke čistite odvojeno sa sapunom i vodom. Ne čistite ih u perilici suđa.



- Ne upotrebljavajte grube četke, deterđente i sapune. Nakon pranja isplahnite površinu čistom vodom i pažljivo osušite. Nakon što je čišćenje završeno, uključite utikač u utičnicu sa suhim rukama.



- Kondenzator bi se trebao čistiti sa četkom barem dvaput na godinu kako bi se osigurala ušteda energije i povećala iskoristivost.



### Odleđivanje

#### Hladnjak sa zamrzivačem

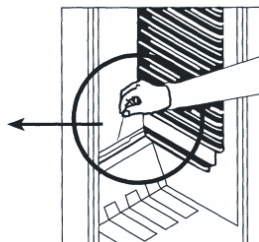
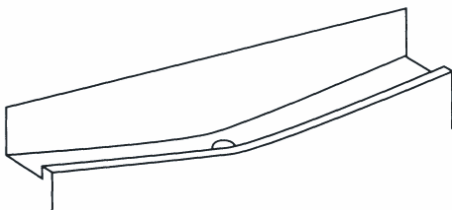

- Odleđivanje započinje automatski isključivanjem hladnjaka; voda nastala odleđivanjem skuplja se u za to predviđenu posudu i automatski isparava.
- Odvod i posuda za odleđenu vodu trebaju se periodički čistiti, da se odvod ne bi začepio i da se voda umjesto da ističe van ne skuplja na dnu hladnjaka.
- Također je preporučljivo uliti ½ čaše vode u odvod da se očisti iznutra.

## Zamjena sijalice

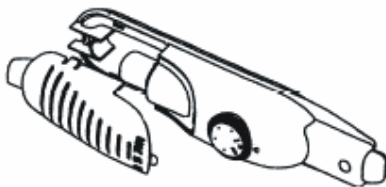

Postupak za promjenu sijalice u hladnjaku;

1. Isključite uređaj iz električne mreže.
2. Utisnite kuke koje se nalaze na bokovima poklopca i izvadite poklopac.
3. Zamijenite postojeću sijalicu novom (snaga do 15 W).
4. Vratite poklopac na mjesto i nakon 5 min uključite uređaj.

## 4. DIO TRANSPORT I PROMJENA MJESTA POSTAVLJANJA

### Transport i promjena položaja hladnjaka

- Originalno pakiranje i stiropor (PS) se mogu ukloniti ako se to zatraži.
- Prilikom transporta, jedinica mora biti čvrsto vezana zatezačima. Pravila navedena na kutiji se moraju poštivati prilikom transporta.
- Prije transporta ili prilikom promjene položaja jedinice, svi pokretni dijelovi (npr. nosači, ladice..) se moraju izvaditi van ili dobro učvrstiti da bi se spriječilo njihovo ispadanje.

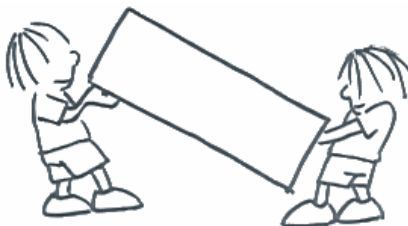

### Promjena smjera otvaranja vrata (Kod nekih modela)

- Ukoliko želite promijeniti smjer otvaranja vrata, obratite se ovlaštenom serviseru.

## **5. DIO** PRIJE POZIVANJA OVLAŠTEOG SERVISERA

Ukoliko vaš hladnjak ne radi ispravno, uzrok bi mogla biti neka sitnica. Kako bi ste uštedijeli vrijeme i novac prije pozivanja servisera provjerite sljedeće.

### **U slučaju da vaš hladnjak ne radi;**

#### **Provjeriti;**

- Da li ima struje,
- Da li je glavna sklopka isključena ,
- Da li je termostat u poziciji « 0 » ,
- Utičnica je neispravna. Da bi ste provjerili utičnicu, ukopčajte neki drugi uređaj, za koji znate da radi, u tu istu utičnicu.

### **U slučaju da vaš hladnjak slabo radi;**

#### **Provjeriti;**

- Da niste pretovarili uređaj,
- Da vrata savršeno prijanjaju,
- Da nema prašine na kondenzatoru,
- Da oko hladnjaka ima dovoljno mjesta.

### **Ako hladnjak radi bučno;**

Rashladni plin koji cirkulira u hladnjaku stvara određeni zvuk (klokotav zvuk) čak i kada kompresor ne radi. Ne brinite se to je normalno. Ako su ti zvukovi drukčiji provjerite ;

- Da li je uređaj dobro izniveliran,
- Da ništa ne dodiruje stražnji dio ,
- Da stvari na uređaju ne vibriraju.

### **Ako ima vode na dnu hladnjaka;**

#### **Provjeriti ;**

Da nije začepljena rupa za odvođenje odmrznute vode (upotrijebite čep da bi ste očistili rupu)

Vaš hladnjak napravljen je na takav način da radi u rasponu temperature specificiranom prema klimatskim standardima koji su navedeni na informacijskoj naljepnici. Temperatura okoline u koju smještate hladnjak trebala bi biti u okvirima navedenim u donjoj tablici. Npr. za hladnjak klimatske klase N (normalna klima) radna temperatura treba biti između 16 i 32°C. Ukoliko temperatura okoline izlazi iz navedenih okvira hladnjak će raditi smanjenom učinkovitošću ili će u potpunosti prestati s radom (ukoliko je temperatura niža od navedene).

<b>Klimatska klasa</b>	<b>Temperatura okoline (°C)</b>
<b>T</b>	Između 16 i 43
<b>ST</b>	Između 16 i 38
<b>N</b>	Između 16 i 32
<b>SN</b>	Između 10 i 32

## **Preporuke**

- Kako bi se povećao iskoristivi prostor i poboljšao izgled « rashladni dio » smješten je u stražnjoj stranici hladnjaka. Kad uređaj radi, stražnja stranica prekrivena je smrznutim kapima vode, ovisno o tome da li uređaj radi ili ne. Ne brinite, to je sasvim normalno. Uređaj bi se trebao odleđivati tek kada se na stjenkama pojave deblji slojevi.
- Ako se uređaj ne koristi duže vrijeme (na primjer za vrijeme ljetnih praznika) postavite termostat u položaj « 0 ». Odledite i očistite hladnjak, ostavite vrata otvorena kako bi spriječili nastanak plijesni i neugodnog mirisa.

## **Informacije o usklađenosti**

- Tropska klasa se definira za temperature okoline između 16°C i 43°C u skladu sa standardima TS EN ISO 15502.
- Uređaj je dizajniran u skladu sa standardima EN15502, IEC60335-1 / IEC60335-2-24, 2004/108/EC.

## 6. DIO DIJELOVI UREĐAJA I PREGRADE

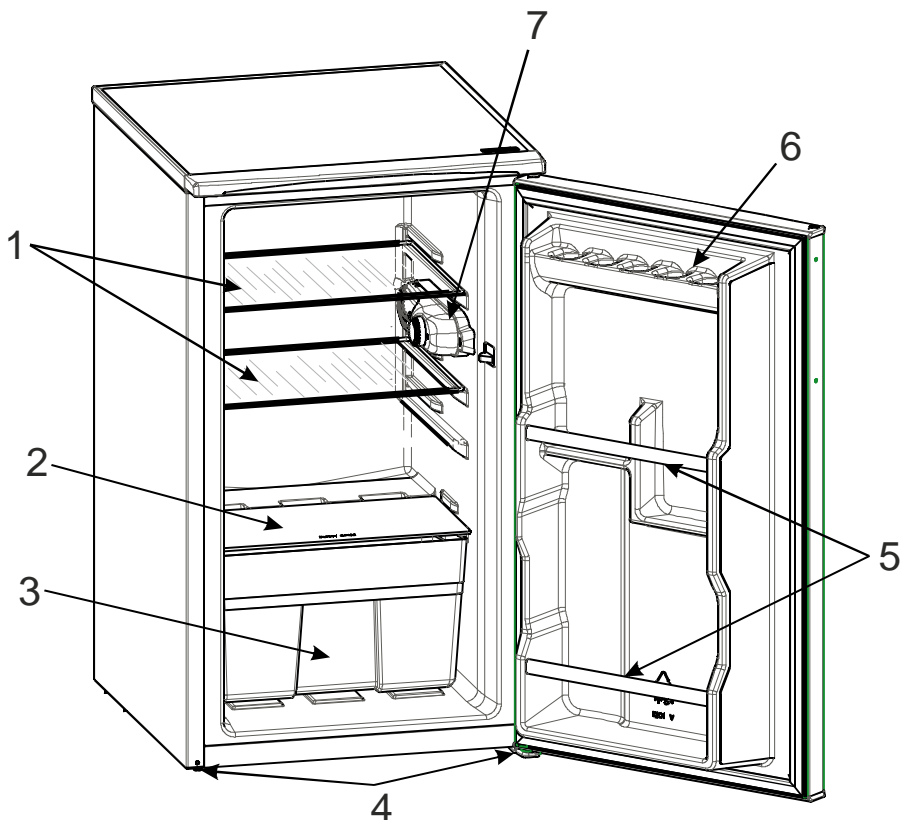

Ova prezentacija je samo za informacije o dijelovima uređaja.  
Dijelovi mogu biti različiti ovisno o modelu uređaja.

- 1) ŽIČANA POLICA
- 2) POKLOPAC OSVJEŽIVAČA
- 3) OSVJEŽIVAČ
- 4) NIVELIRAJUĆE NOGE
- 5) POLICA ZA BOCE
- 6) POLICA ZA JAJA
- 7) KUTIJA S TERMOSTATOM

# Kazalo

<b>PRED UPORABO NAPRAVE .....</b>	<b>22</b>
Varnostna navodila .....	22
Priporočila .....	23
Namestitev in vključitev naprave .....	24
Preden napravo vključite .....	24
<b>RAZLIČNE FUNKCIJE IN MOŽNOSTI .....</b>	<b>25</b>
Nastavljanje termostata .....	25
<b>ČIŠČENJE IN VZDRŽEVANJE .....</b>	<b>26</b>
Odmrzovanje .....	26
Predel hladilnika .....	26
Menjava žarnice .....	27
<b>PREVOZ IN NAMESTITEV NAPRAVE .....</b>	<b>27</b>
Zamenjava strani odpiranja vrat .....	27
<b>PREDEN POKLIČETE SERVISNI CENTER .....</b>	<b>28</b>
<b>DELI HLADILNIKA .....</b>	<b>30</b>

# 1. DEL PRED UPORABO NAPRAVE

## Varnostna navodila

- Če vaš model hladilnika vsebuje – poglejte na podatkovno tablico – naravni plin R600a (hladilo izobutan), ki je okolju prijazen, toda tudi vnetljiv, morate pri prevozu in namestitvi paziti, da se ne poškoduje kakšen del ohlajevalnega krogotoka. Če do tega slučajno pride, naj v bližini ne bo ognja ali vžigalnih snovi, sobo pa je treba nekaj minut dobro zračiti.
- Za pospešitev odmrzovanja ne uporabljajte mehanskih pripomočkov in drugih neprimernih pomagal.
- V hladilniku ne uporabljajte in ne shranjujte električnih naprav.
- Če boste s tem hladilnikom nadomestili starega, ki ima ključavnico, le-to pred shranjenjem stare naprave zaradi varnosti onesposobite ali odstranite, da zaščitite otroke, ki bi se med igro lahko zaklenili v hladilnik.
- Stari hladilniki in zamrzovalniki vsebujejo izolacijske pline in hladilne tekočine, ki jih je treba pravilno odstraniti. Odstranitev zaupajte za to pristojnemu komunalnemu podjetju, za kakršna koli vprašanja pa se obrnite na lokalne oblasti ali na pooblaščenega uvoznika. Prosimo, zagotovite, da se cev hladilnega krogotoka ne bo poškodovala, preden bo komunalna služba hladilnik odpeljala.

## Pomembna Opomba:

Prosimo, preberite ta navodila pred namestitvijo in vključenjem hladilnika. Proizvajalec ne prevzema odgovornosti za posledice nepravilne namestitve in uporabe, saj so vsi napotki zapisani v tem priročniku.



Ta oprema je označena v skladu z evropsko smernico 2002/96/EG o odpadni električni in elektronski opremi (waste electrical and electronic equipment - WEEE). Smernica opredeljuje zahteve za zbiranje in ravnanje odpadno električno in elektronsko opremo, ki veljajo v celotni Evropski Uniji.

## Priporočila

**Opozorilo:** Ne uporabite mehanskih naprav ali drugih umetnih načinov za pospeševanje procesa odtajanja. Ne uporabljajte električnih naprav v predelu za shranjevanje hrane v napravi. Ne ovirajte prezračevalnih odprtih na napravi. Ne poškodujte hladilnega vezja hladilnika.

- Ne uporabljajte adapterjev in razdelilcev, ki bi lahko povzročili pregetje ali požar.
- Ne vključujte starih in poškodovanih električnih kablov.
- Kabla ne zvijajte in ne pregibajte.



- Otrokom ne dovolite, da bi se z napravo igrali. Nikoli jim ne dovolite sedeti na policah in predalih hladilnika ali viseti na njegovih vratih.
- Za odstranjevanje ledu in zamrzovalnika ne uporabljajte ostrih kovinskih predmetov, lahko bi namreč predrli hladilni krogotok in s tem povzročili nepopravljivo škodo.
- Električnega kabla ne vključujte z mokrimi/vlažnimi rokami.
- Embalaž s tekočino (steklenic in pločevink) , še posebej, če je gazirana ne dajajte v zamrzovalnik, ker lahko zaradi raztegovanja snovi med zamrzovanjem embalažo raznese.
- Steklenic s pijačo, ki ima veliko alkohola, morajo biti v hladilniku dobro zaprte in postavljene pokonci.
- Ne dotikajte se hladilnih površin, še posebej ne z mokrimi rokami, da ne dobite ozeblin.
- Ne jejte ledu, ki ste ga odstranili iz zamrzovalnika.



- Te smejo uporabljati osebe (vključno z otroci) z zmanjšanimi fizičnimi, čutnimi ali psihičnimi sposobnostmi ali osebe, ki nimajo dovolj ustreznih izkušenj in znanja, razen če jih nadzoruje in jim daje ustrezna navodila izkušena oseba, odgovorna za njihovo varnost. Otroke je treba nadzorovati, da zagotovite, da se ne igrajo z napravo.
- Poškodovan napajalni kabel mora zamenjati proizvajalec ali serviser oziroma oseba, zadolžena za to.



## Namestitev in vključitev naprave

- Hladilnik naj bo priključen na 220-240 V in 50 Hz. Prosimo, preverite podatkovno tablico na napravi in se prepričajte, da ustreza značilnostim hišne napeljave.
- Pri namestitvi in vključenju naprave vam lahko pomaga pooblaščen servisni center.
- Vtikač kabla vključite le v vtičnico z učinkovito ozemljitvijo. Če vtičnica nima ozemljitve ali če vtičnik ni primeren zanjo, vam svetujemo, da za nasvet in pomoč pokličite pooblaščenega strokovnjaka.
- Vtikač naj bo tudi po namestitvi naprave dosegljiv.
- Proizvajalec ni odgovoren za napačno priključitev ozemljitve, ker je opisana v teh navodilih.
- Naprave ne postavite na neposredno sončno svetlobo.
- Naprave ne postavite na prostem in naj ne bo izpostavljena dežju.
- Hladilnik namestite v dobro prezračen prostor in naj ne bo v bližini izvirov toplote. Stoji naj vsaj 50 cm od radiatorja in peči na trda goriva ali olje ter vsaj 5 cm od električne pečice.
- Nad zgornjo površino hladilnika naj bo vsaj 15 cm prostora.
- Na zgornjo površino hladilnika na polagajte teže (niti enega težkega predmeta niti veliko stvari).
- Na zgornjo površino hladilnika na postavljajte in zelo vročih posod, ker bi s tem lahko površino poškodovali.
- Če je naprava nameščena v bližini kakšne druge hladilne naprave, naj bo med njima vsaj 2 cm prostora, da se prepreči nastajanje kondenza.
- Na kondenzator na zadnji strani hladilnika namestite plastične distančnike, ki bodo preprečili naslanjanje na steno in s tem omogočili dobro delovanje naprave.
- Hladilnik mora na tleh stati stabilno in povsem naravnost. Če tla niso povsem ravna, ga uravnajte s sprednjima dvema nastavljivima nogama.
- Zunanost hladilnika in odstranljive dele (police, predale) čistite z mešanico vode in tekočega mila, notranjost pa s sodo bikarbono, stopljeno v topli vodi. Dobro osušite površine in dele ter namestite nazaj.

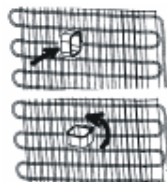

## Preden napravo vključite

- Da napravi zagotovite pravilno delovanje, je ne vključite v električno omrežje prej kot 3 ure po tem, ko ste jo namestili.
- Ko hladilnik prvič vključite, se lahko pojavi poseben vonj. Izginil bo, ko bo naprava začela hladiti.



## 2. DEL RAZLIČNE FUNKCIJE IN MOŽNOSTI

### Nastavljanje termostata

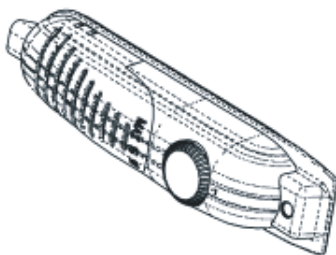

- Termostat samodejno uravnava temperaturo v hladilniku. Z vrtenjem gumba od položaja 1 proti 5 se temperatura viša.
- Na položaju "0" je termostat izključen in naprava ne hladi.
- Za kratkotrajno shranjevanje hrane v hladilniku termostatski gumb namestite na položaje med 1 in 3.
- Za dolgotrajno shranjevanje hrane v hladilniku termostatski gumb namestite na položaj med 3 in 4.

**Vedite, da temperatura prostora, temperatura na novo shranjene hrane in pogostost odpiranja vrat vplivajo na temperaturo v predelu hladilnika. Če je potrebno, spremenite temperaturno nastavitev.**

- *Ko hladilnik vključite prvič, naj naprava, da bo potem dobro delovala, neprestano deluje 24 ur, dokler se ne ohladi na dovolj nizko temperaturo.*
- *V tem času vrat ne odpirajte pogosto in v hladilnik ne dajte veliko hrane.*
- *Če hladilnik ugasnete ali ga izključite iz vtičnice, morate počakati vsaj 5 minut, preden ga ponovno prižgete ali vključite nazaj v vtičnico, sicer se lahko poškoduje kompresor.*
- *Temperatura v hladilniku doseže 4–6°C.*

### 3. DEL ČIŠČENJE IN VZDRŽEVANJE

- Pred čiščenjem in vzdrževalnimi deli napravo izključite iz vtičnice.



- Naprave ne čistite tako, da po njej polivate vodo.



- Notranjosti hladilniškega predela občasno očistite s toplo vodo, v kateri je raztopljene nekaj sode bikarbone.



- Dodatke čistite posebej z vodo in blagim čistilom. Ne dajajte jih v pomivalni stroj.



- Ne uporabljajte grobih čistilnih sredstev. Po tem, ko ste jih oprali, jih sperite s čisto vodo in dobro osušite. Ko je čiščenje končano, vključite kabel (ne z mokrimi ali vlažnimi rokami!) nazaj v vtičnico.

- Kondenzator vsaj enkrat na leto očistite z metlo, da boste prihranili pri električni energiji in povečali učinkovitost hladilnika.



### Odmrzovanje

#### Predel hladilnika

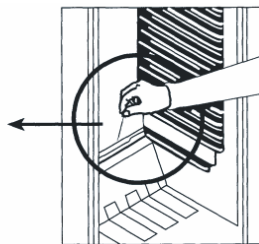
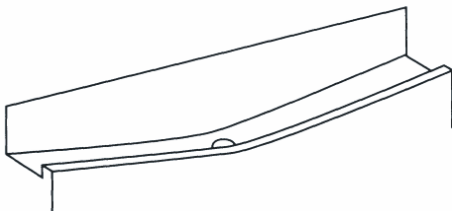

- Predel hladilnika se odmrzuje samodejno med delovanjem. Voda, nastala med odmrzovanjem, se zbira v izparilnem pladnju in tam samodejno izhlapeva.
- Izparilni pladenj in odtočno luknjo za odmrznjeno vodo je treba občasno očistiti z zamaškom, da se voda ne bi nabirala v pladnju, namesto da bi stekla ven.
- Za očiščenje notranjosti izparilnega pladnja lahko skozi odtočno luknjo zlijete pol kozarca vode.

## Menjava žarnice

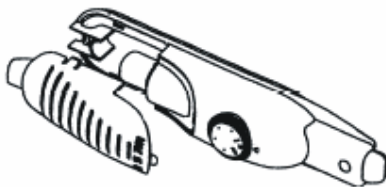

Za zamenjavo žarnice sledite tem navodilom:

1. Izključite napravo iz vtičnice,
2. pritisnite zatiče ob straneh pokrova lučke in pokrov odstranite,
3. žarnico zamenjajte z novo, ki naj ne bo močnejša od 15 W,
4. pokrov namestite nazaj in po 5 minutah vključite hladilnik.

## 4. DEL PREVOZ IN NAMESTITEV NAPRAVE

### Prevoz in menjava mesta namestitve

- Originalno embalažo in polistirensko peno (PS) lahko po potrebi shranite.
- Med prevozom naj bo naprava zvezana s širokim trakom ali z močno vrvjo. Glede prevoza upoštevajte navodila, napisana na škatli.
- Pred prevozom ali spremembo mesta namestitve vzemite iz hladilnika ali v njem dobro pričvrstite vse premične dele (npr. police in predal).

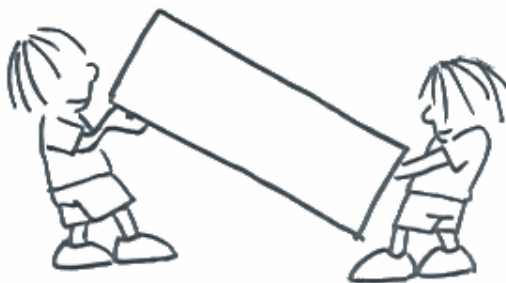

### Zamenjava strani odpiranja vrat *(Pri nekaterih modelih)*

Če morate zamenjati stran odpiranja vrat, se prosimo posvetujte s pooblaščenim servisnim centrom.

## **5. DEL** PREDEN POKLIČETE SERVISNI CENTER

Če vaš hladilnik ne deluje pravilno, gre lahko le za manjšo težavo. Zato preden pokličete strokovnjaka, najprej preverite spodaj navedene možnosti. S tem boste prihranili tudi čas in denar.

### **Kaj storiti, če hladilnik ne deluje?**

#### **Preverite,**

- če je morda zmanjkalo elektrike,
- da je pregorela glavna varovalka,
- če je termostat obrnjen na 0,
- če vtičnica morda ne deluje (to preverite tako, da vanjo vključite drugo napravo, za katero ste prepričani, da deluje).

### **Kaj storiti, če hladilnik deluje slabo?**

#### **Preverite,**

- če je morda hladilnik prenatrpan,
- če vrata niso dobro zaprta,
- če se je na kondenzatorju nabralo preveč prahu,
- če je ob zadnji in stranskih notranjih stenah dovolj prostora za kroženje zraka.

### **Kaj storiti, če je hladilnik preglasen?**

Hladilni plin, ki kroži v hladilnem krogotoku, lahko proizvaja tih klokotajoč zvok tudi takrat, ko kompresor ne deluje. Ne skrbite, ker je to normalno. Če slišite še drugačne zvoke, preverite,

- če je hladilnik pravilno uravnan,
- če se kaj dotika kondenzatorja na zadnji strani hladilnika,
- če se morda tresejo stvari na vrhu hladilnika.

### **Kaj storiti, če je na dnu hladilnika voda?**

Preverite, če je iztočna luknja za odmrznjeno vodo morda zamašena (za to uporabite zamašek).

### **Če vaš hladilnik ne hladi dovolj dobro;**

Vaš hladilnik je zasnovan za delovanje pri temperaturi okolice v razponih, ki so navedeni v standardih, skladno s klimatskim razredom, ki je naveden na informacijski nalepki. Zaradi zagotavljanja hladilne učinkovitosti ne priporočamo delovanja hladilnika izven navedenih temperaturnih omejitev.

<b><i>Klimatski razred</i></b>	<b><i>Temperatura okolice</i></b>
<b>T</b>	Med 16 in 43 °C
<b>ST</b>	Med 16 in 38 °C
<b>N</b>	Med 16 in 32 °C
<b>SN</b>	Med 10 in 32 °C

## **Priporočila**

- Za povečanje prostora in izboljšanje izgleda hladilnika je ohlajevalni predel naprave nameščen v zadnji notranji steni predela hladilnika. Ko naprava deluje, je ta stena prekrita z ledom ali vodnimi kapljicami, odvisno od tega, ali kompresor deluje ali ne. Ne skrbite, to je normalno. Hladilnik odmrznite le, če se na steni nabere pretirano debela plast ledu.
- Če hladilnika dalj časa ne nameravate uporabljati (npr. med poletnim dopustom), ga odmrznite in očistite ter pustite vrata odprta, da preprečite nastajanje neprijetnih vonjav in plesni.
- Da napravo popolnoma ugasnete, jo izključite iz električnega omrežja (to storite vedno pred čiščenjem in kadar boste pustili vrata odprta).

## **Informacije o usklađenosti:**

- Tropska klasa je definisana za životnu temperaturo između 16°C - 43°C i u skladu je sa TS EN ISO 15502 standardom.
- Aparat je dizajniran u skladu sa EN15502, IEC60335-1 / IEC60335-2-24, 2004/108/ EC standardima.

## 6. DEL DELI HLADILNIKA

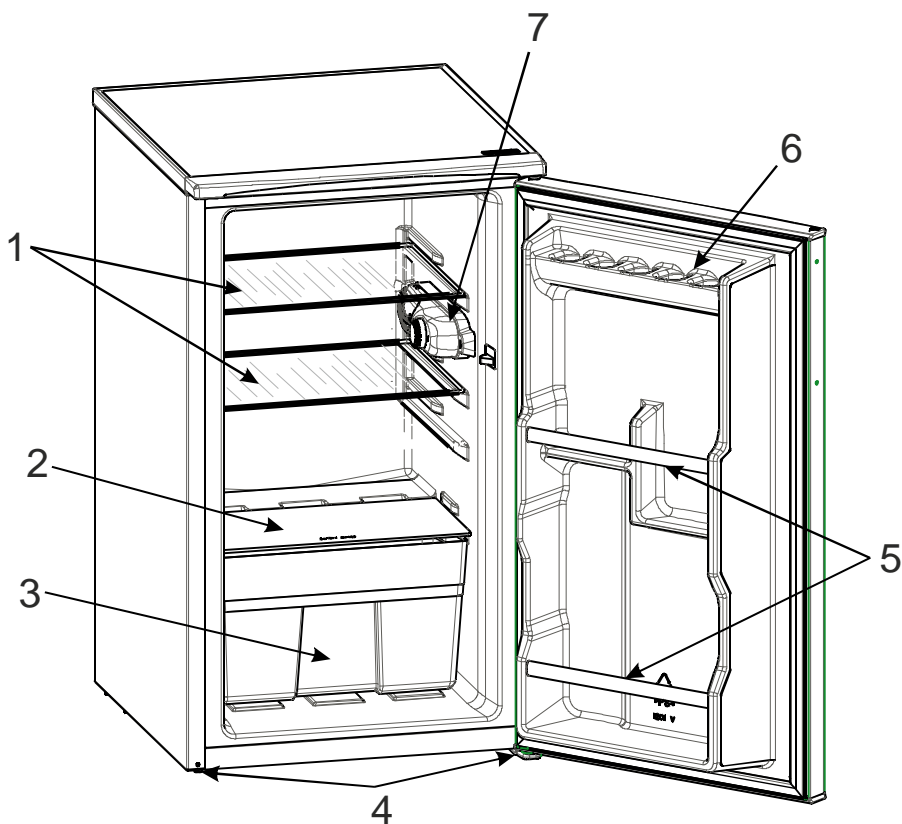

Ta predstavitev je le za informacije o delih naprave.  
Glede na model naprave se lahko deli razlikujejo.

- 1) POLICA HLADILNIKA
- 2) POKROV PREDALA (VARNOSTNO STEKLO -Pri nekaterih modelih-)
- 3) PREDAL
- 4) NASTAVLJIVE NOGE
- 5) POLICA ZA STEKLENICO
- 6) POLICA ZA JAJCA
- 7) TERMOSTAT

# Obsah

<b>SKÔR NEŽ POUŽIJETE SPOTREBIČ .....</b>	<b>32</b>
Bezpečnostné pokyny .....	32
Odporúčania .....	33
Inštalácia a zapnutie spotrebiča .....	34
Skôr než zapnete spotrebič .....	34
<b>RÔZNE FUNKCIE A MOŽNOSTI .....</b>	<b>35</b>
Nastavenie termostatu .....	35
<b>ČISTENIE A ÚDRŽBA .....</b>	<b>36</b>
Odleďvanje .....	36
Odmrazovanie chladiaceho oddelenia; .....	36
Výmena žiarovky v chladničke .....	37
<b>PREPRAVA A ZMENA POLOHY .....</b>	<b>37</b>
Zmena smeru otvárania dverí .....	37
<b>SKÔR NEŽ ZAVOLÁTE SERVIS .....</b>	<b>38</b>
<b>ČASTI SPOTREBIČA A ODDELENIA .....</b>	<b>40</b>



**Bezpečnostné pokyny**

- Model obsahuje R600a (chladiace médium izobutan), prírodný (zemný) plyn, ktorý je veľmi šetrný k životnému prostrediu, ale tiež horlavý. Pri preprave a inštalácii zariadenia musí byť venovaná pozornosť zaistení, aby žiadna z komponent chladiaceho obvodu nebola poškodená. V prípade poškodenia zamedzte horeniu a vetrajte niekoľko minút priestory, v ktorých je zariadenie umiestnené.

**Upozornenie:** Ponechajte vetracie otvory v zariadení nezakryté!

- Pre urýchlenie procesu odmrazovania nepoužívajte mechanické prostriedky.
- Nepoužívajte elektrické prístroje pre skladovanie potravín v zariadení.
- Pokiaľ má toto zariadenie nahradiť starú chladničku so zámkom, vyraďte zámok z prevozu, aby ste zabránili deťom, aby sa zatvorili vnútri (napr. pri hre).
- Staré chladničky a mrazičky obsahujú izolačné plyny a mraziace médium, ktoré musí byť radne zlikvidované. Ponechajte likvidáciu odpadu v kompetencii miestnej služby pre likvidáciu odpadov. V prípade nejasností kontaktujte miestny úrad alebo predávajúceho. Uistite sa, prosím, že trubky chladiacej jednotky nie sú poškodené, kým budú odvezené príslušnou službou pre likvidáciu odpadov.

**DÔLEŽITÁ POZNÁMKA:**

Pred inštaláciou a zapnutím zariadenia si dôkladne prečítajte návod k použitiu. Výrobca nenesie žiadnu zodpovednosť za nesprávnu inštaláciu a použitie, ako je popísané v tejto brožúrke.



Tento spotrebič je označený v súlade s európskou smernicou 2002/96/EG o nakladaní s použitými elektrickými a elektronickými zariadeniami (waste electrical and electronic equipment - WEEE).

Táto smernica stanoví jednotný európsky (EU) rámec pre spätný odber a recyklovanie použitých zariadení.

## Odporúčania

**Upozornenie:** Nepoužívajte mechanické zariadenia alebo iné cudzie prostriedky na urýchlenie procesu rozmrazovania. Nepoužívajte elektrické zariadenia v úložnom priestore potravín v spotrebiči. Uchovajte voľné vetracie otvory spotrebiča. Nepoškodte chladiaci okruh chladničky.

- Nepoužívajte rozdvojky, predlžovacie káble, atď., ktoré by mohli spôsobiť prehriatie alebo spálenie.
- Nepoužívajte staré, zdeformované a inak poškodené káble.
- Káble neprekrúcajte a neohýbajte.



- Nedovoľte deťom hrať sa so spotrebičom.
- Na odstránenie ľadu z mraziaceho priestoru nepoužívajte ostré kovové predmety, ktorými možno poškodiť chladiaci okruh a tým spôsobiť neopraviteľné poškodenie výrobku. Používajte v prípade potreby škrabku z plastu.
- Nezapájajte chladničku do zdroja energie vlhkými rukami.
- Neumiestňujte obaly (sklenené fľaše alebo konzervy) s tekutinami do mrazničky. Mohlo by dôjsť k roztrhnutiu nádoby počas mrazenia.
- Fľaše, ktoré obsahujú vysoké percento alkoholu, musia byť v chladničke dobre uzatvorené a uložené vertikálne.
- Nechytajte chladené povrchy, hlavne s mokrymi rukami, pretože by ste sa mohli poraniť.
- Nejedzte ľad, ktorý bol práve odstránený z mrazničky.
- Spotrebič nie je určený pre používanie ľuďmi (vrátane detí) s obmedzenými fyzickými, senzorickými alebo mentálnymi schopnosťami, prípadne s nedostatkom skúseností a znalostí, pokiaľ nebudú pod dozorom alebo nedostanú pokyny týkajúce sa používania spotrebiča osobou, ktorá je zodpovedná za ich bezpečnosť. Deti musia byť pod dozorom, aby sa zaručilo, že sa so zariadením nebudú hrať.
- Ak je napájací kábel poškodený, musí ho vymeniť výrobca, servisný technik alebo určená osoba.

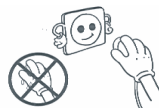

## Inštalácia a zapnutie spotrebiča

- Tento spotrebič je pripojený na 220-240V a 50 Hz.
- Pre správnu inštaláciu a zapnutie spotrebiča je možné kontaktovať servisného technika.
- Pred zapojením do zdroja energie preverte, či napätie na štítku súhlasí s napätím elektrického systému v budove.
- Pokiaľ zásuvka nezodpovedá zástrčke chladničky, vymeňte zástrčku za správnu (minimálne 16A).
- Vsuňte zástrčku do zásuvky s účinným uzemnením. Pokiaľ zásuvka nemá uzemnenie, navrhujeme, aby ste požiadali o pomoc elektrikára.
- Dovožca nenesie žiadnu zodpovednosť za škody vzniknuté nesprávnym uzemnením.
- Spotrebič nevystavujte priamemu slnečnému žiareniu.
- Spotrebič nepoužívajte vonku a nevystavujte dažďu.
- Umiestňujte chladničku ďalej od zdroja tepla a do dobre vetraného priestoru. Chladnička by mala byť vzdialená minimálne 50 cm od radiátora, plynových sporákov alebo tepelných zdrojov a 5 cm od elektrických sporákov.
- V hornej časti nechajte voľný priestor minimálne 15 cm.
- Neumiestňujte na spotrebič ťažké predmety.
- Pokiaľ je spotrebič umiestnený vedľa inej chladničky alebo mrazničky, dodržujte minimálnu vzdialenosť 2 cm, aby ste zabránili kondenzácii pary.
- Nepoložte veľmi horúce potraviny na spotrebič.
- Môžete ho tým poškodiť.
- Ku kondenzátoru na zadnej strane chladničky pripevnite plastové distančné teliesko, aby sa chladnička neopierala o stenu a bol tak udržaný požadovaný výkon.
- Spotrebič musí stáť pevne a rovno na podlahe. Pre vycentrovanie spotrebiča použite dve predné vyrovnávacie nožičky.
- Vonkajšiu časť spotrebiča a jeho príslušenstvo vo vnútri možno čistiť roztokom vody s čistiacim prostriedkom, vnútornú časť výrobku roztokom vlažnej vody a jedlej sódy. Po vysušení vložte späť do vnútra všetky diely príslušenstva.

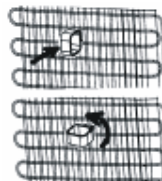

## Skôr než zapnete spotrebič

- Pred zapojením nechajte spotrebič v klude minimálne 3 hodiny, aby sa dosiahol v prevádzke požadovaný výkon.
- Pri prvom zapnutí sa môže vyskytnúť u výrobku zápach. Ten však zmizne, len čo spotrebič začne chladieť.



## Časť 2. RÔZNE FUNKCIE A MOŽNOSTI

### Nastavenie termostatu

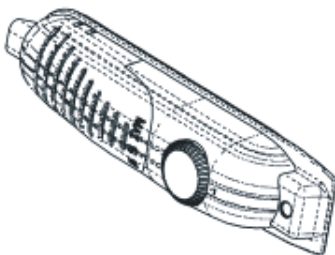

Monoklimatické chladničky nemajú mraziace oddelenie, ale môžu chladíť do 5°C.

- Termostat automaticky reguluje vnútornú teplotu chladiaceho oddelenia. Pri otáčaní gombíkom od pozície «1» do «5» možno dosiahnuť nižšiu teplotu.
- Pozícia «0» ukazuje, že termostat je vypnutý a preto nechladí.
- Pre krátkodobé uskladnenie potravín v chladiacom priestore môžete nastaviť gombík termostatu medzi minimum a strednú pozíciu (1-3).
- Pre dlhodobé uskladnenie potravín v chladiacom oddelení môžete nastaviť gombík termostatu do strednej pozície (3-4).

**Pripomíname, že: teplotu chladiaceho priestoru ovplyvňuje okolitá teplota, teplota uskladnených čerstvých potravín a ako často otvárate dvere spotrebiča. Ak je nutné, zmeňte pozíciu nastavenia teploty.**

- *Keď prvýkrát zapínate spotrebič, nechajte ho pracovať 24 hodín nepretržite, až sa ochladí na požadovanú teplotu.*
- *V tomto čase neotvárajte tak často dvere a priestor vo vnútri spotrebiča na odkladanie potravín.*
- *Ak je spotrebič vypnutý alebo odpojený, nechajte ho takto aspoň 5 min, než ho znovu zapnete alebo zapojíte, aby nedošlo k poškodeniu kompresora.*

## Časť 3. ČISTENIE A ÚDRŽBA

- Pred čistením odpojte spotrebič od zdroja elektrického prúdu.



- Nečistite spotrebič nalievaním vody.



- Oddelenie chladničky by malo byť čistené periodicky s použitím roztoku vlažnej vody a jedlej sódy.



- Príslušenstvo čistite zvlášť. Pre čistenie nepoužívajte umývačku riadu.



- Nepoužívajte abrazívne prostriedky, saponáty alebo mydlá. Po umytí vypláchnite čistou vodou a starostlivo vysušte. Po vyčistení znovu zasuňte zástrčku spotrebiča suchými rukami do zdroja elektrickej energie.



- Minimálne dvakrát do roka by ste mali očistiť kondenzátor pomocou zmetáku za účelom úspory energie a zvýšenia produktivity.



## Odleďvanje

### Odmrazovanie chladiaceho oddelenia;

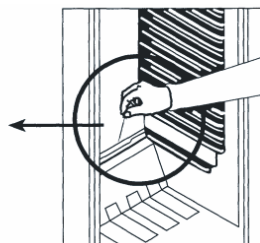
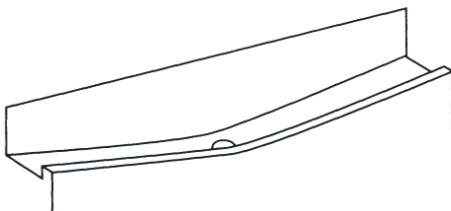

- V chladiacom oddelení sa odmravovanie uskutočňuje automaticky počas chodu spotrebiča, odmravená voda sa zhromažďuje v odparovacej miske a automaticky vyparuje.
- výparník a otvor pre odvod vody z odmravovania by mali byť periodicky čistené spolu so zátkou pre odtok vody z odmravovania. Predídete nahromadeniu vody na dne chladničky namiesto jej odtoku.
- Do odvodňovacieho otvoru možno pre čistenie naliať ½ pohára vody

## Výmena žiarovky v chladničke

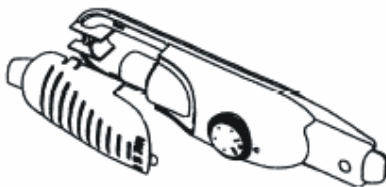

### Pri výmene žiarovky v chladničke:

1. Odpojte spotrebič od zdroja energie.
2. Stlačte háčiky na stranách hornej časti krytu a zložte kryt žiarovky.
3. Nahradte nefunkčnú žiarovku novou o výkone maximálne 15 W.
4. Nasadte kryt žiarovky a po 5 min pripojte zariadenie ku zdroju energie.

## Čať 4. PREPRAVA A ZMENA POLOHY

### Preprava a zmena polohy

- Pôvodný obal a penový polystyrén (PS) uschovajte pre prípad potreby.
- Pri preprave by spotrebič mal byť zabezpečený širokou páskou alebo silným lanom. Je nevyhnutné dodržiavať inštrukcie uvedené na obale.
- Pred prepravou alebo zmenou polohy všetky pohyblivé predmety (t.j. police, nádoby na čerstvú zeleninu a ovocie...) vyberte alebo pripevnite páskou.

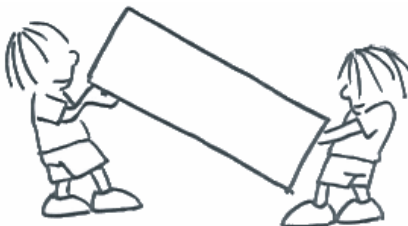

### Zmena smeru otvárania dverí (Pri niektorých modeloch)

V prípade, že potrebujete zmeniť smer otvárania dverí, prosím, poraďte sa so servisným technikom.

## **Čať 5. SKÔR NEŽ ZAVOLÁTE SERVIS**

Ak vaša chladnička správne nepracuje, môže íť o menší problém, preto skôr, než zavoláte opravára, skontrolujte spotrebič podľa nasledovných inštrukcií:

### **Čo robiť, keď váš spotrebič nefunguje**

#### **Skontrolujte, či:**

- je v poriadku prívod elektrickej energie,
- nie je odpojený hlavný vypínač vo vašom dome,
- termostat nie je nastavený na polohu 0,
- je v poriadku zásuvka. Pre kontrolu zapojte iné zariadenie, o ktorom viete, že funguje, do tej istej zásuvky.

### **Čo robiť, ak je výkon vášho spotrebiča nízky**

#### **Skontrolujte, či:**

- nie je zariadenie preťažené,
- dvere sú správne zatvorené,
- v kondenzátore nie je prach,
- je dosť miesta pri zadnej stene a bočných stenách.

### **Ak sa vyskytuje hluk**

Chladiaci plyn, ktorý cirkuluje v obvode chladničky, môže spôsobovať slabý hluk (bublajúci zvuk) dokonca v prípade, keď kompresor nepracuje. Neznepokojujte sa, je to celkom normálne. Ak tieto zvuky sú iné, skontrolujte, či:

- je spotrebič správne vycentrovaný,
- sa nedotýka zadná stena nejakého predmetu
- látka v spotrebiči vibruje.

### **Ak je v spodnej časti chladničky voda**

#### **Skontrolujte, či:**

The drain hole for defrost water is not clogged(Use defrost drain plug to clean the drain hole) otvor na odtok rozmrazenej vody nie je upchatý (použite zátku na odtok rozmrazenej vody a vyčistite otvor).

Chladnička je projektovaná pracovať pri ambienté teplotné intervaly, ktoré sú uvedené v štandardoch, podľa klimatickej triedy uvedenej do zoznamového poučení. Ne odporúča sa chladničku pracovať v prostriedí, ktoré je mimo uvedenými teplotnými intervalami vzhľadom jeho pôsoblosti.

<i><b>Trieda klima</b></i>	<i><b>Prostredie</b></i>
T	16 a 43°C
ST	16 a 38°C
N	16 a 32°C
SN	10 a 32°C

## **Odporúčania**

Ak spotrebič nie je v prevádzke dlhší čas (napríklad počas letnej dovolenky), otočte gombík termostatu do polohy «0». Chladničku treba odmraziť, vyčistiť a dvere nechať otvorené, aby ste zamedzili vzniku plesní a zápachu.

## **Informácia o zhode**

- Trieda Tropickej je určenou na prostredie s teplotou medzi 16°C a 43°C v zhode so štandardami TS EN ISO 15502.
- Prístroj je zpracovaný vo zhode so štandardmi EN15502, IEC60335-1 / IEC60335-2-24, 2004/108/EK.



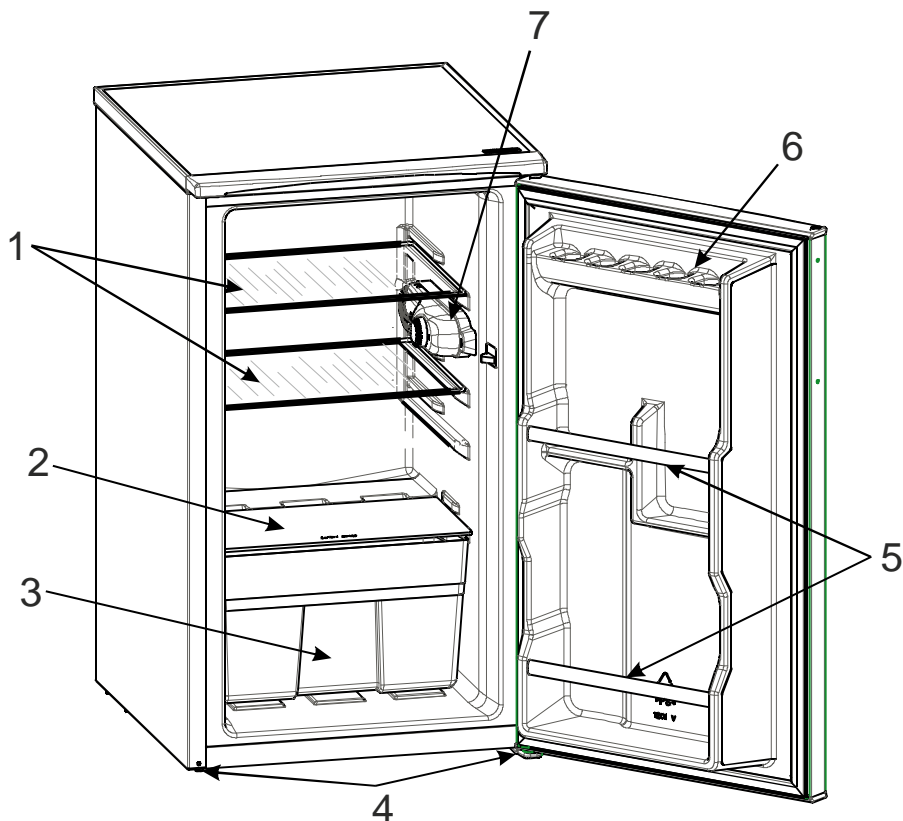

Táto prezentácia slúži len pre informácie ohľadom dielov zariadenia.  
Diely sa môžu odlišovať v závislosti od modelu zariadenia.

- 1) Polica na vajička
- 2) Nastaviteľné poličky
- 3) Rošť na vajička
- 4) Police na fl'aše
- 5) Nastaviteľné nožičky
- 6) Miska na ovocie a zeleninu
- 7) Držiak na fl'aše

# Obsah

<b>PŘED POUŽITÍM PŘÍSTROJE .....</b>	<b>42</b>
Bezpečnostní instrukce .....	42
Doporučení .....	43
Instalace a zapnutí přístroje .....	44
Před uvedením do provozu .....	44
<b>RŮZNÉ FUNKCE A MOŽNOSTI .....</b>	<b>45</b>
Seřízení termostatu .....	45
<b>ČIŠTĚNÍ A ÚDRŽBA .....</b>	<b>46</b>
Odmrazování .....	46
chladnička bez mrazničky .....	46
Výměna žárovky .....	47
<b>PŘEPRAVA A PŘEMÍSTĚNÍ .....</b>	<b>47</b>
Změna směru otevírání dveří .....	47
<b>PŘEDTÍM NEŽ BUDETE VOLAT OPRAVÁŘE .....</b>	<b>48</b>
<b>ČÁSTI PŘÍSTROJE A PŘÍSLUŠENSTVÍ .....</b>	<b>49</b>

# ČÁST 1. PŘED POUŽITÍM PŘÍSTROJE

## Bezpečnostní instrukce

- Pokud model obsahuje R600a-viz výrobní štítek uvnitř chladničky (chladicí medium isobutane), přírodní plyn apod, je velmi přátelský životnímu prostředí avšak také hořlavý. Když přepravujete a instalujete přístroj musíte dbát na to, abyste nepoškodili chladicí oběh a jeho komponenty. V případě poškození chraňte před ohněm nebo jiskřícími zdroji a zajistěte ventilaci místnosti ve které je přístroj umístěn.
- Nepoužívejte mechanická zařízení nebo jiné prostředky k urychlení rozmrazovacího procesu.
- Nepoužívejte elektrická zařízení v potravinovém prostoru chladničky.
- Staré chladničky a mrazničky obsahují chladiva, která musí být řádně zlikvidována. Nechte svou starou chladničku zlikvidovat službou k tomu určenou, před odvozem likvidační firmou se přesvědčete že chladicí vedení není poškozeno.

## DŮLEŽITÉ:

Přečtěte si řádně tuto brožuru, před instalací a uvedením do provozu. Výrobce nenese žádnou odpovědnost za vady vzniklé nesprávným zacházením, či připojením.



Tento spotřebič je označen v souladu s evropskou směrnicí 2002/96/EG o nakládání s použitými elektrickými a elektronickými zařízeními (waste electrical and electronic equipment - WEEE).

Tato směrnice stanoví jednotný evropský (EU) rámec pro zpětný odběr a recyklování použitých zařízení.

## Doporučení

**Upozornění:** Nepoužívejte mechanická zařízení ani jiné nepřírozené prostředky na urychlení odmražení. Nepoužívejte elektrické spotřebiče v prostoru na uskladnění potravin. Udržujte větrací otvory spotřebiče volné. Nepoškozuje chladicí okruh chladničky.

- Nepoužívejte adaptéry nebo zásuvky, které mohou způsobit přehřátí nebo oheň.
- Nepoužívejte staré, či poškozené napájecí kabely..
- Nelamte a neohýbejte napájecí kabely.



- Nedovolte dětem hrát si s chladničkou. Děti mohou sedat na policičky či se zavěšovat na dveře a tím způsobit poškození.
- Nepoužívejte ostré kovové nástroje k vyjmutí ledu; mohli byste poškodit chladicí systém či způsobit neopravitelné poškození.
- Nezapínejte zásuvku s mokrýma rukama.
- Nepokládejte obaly (skleněné lahve nebo tenké obaly) tekutin do mrazničky obzvláště když obsahují plynaté tekutiny, mohou být perforovány a obsah poškodit mrazničku.
- Lahve které obsahují vyšší procento alkoholu musí být dobře uzavřeny a skladovány ve vertikální poloze.
- Nedotýkejte se chladicích ploch, obzvláště s mokrýma rukama, můžete se spálit.
- Nejezte led, který byl právě vyjmut z mrazničky.
- Tento spotřebič není určen pro používání osobami (včetně dětí) se sníženou tělesnou, smyslovou nebo duševní schopností nebo nedostatkem zkušeností a znalostí, pokud neprošly školením ohledně používání spotřebiče od osoby zodpovědné za jejich bezpečnost. Děti je třeba kontrolovat, aby se zajistilo, že si nebudou hrát se spotřebičem.
- Pokud je poškozen napájecí kabel, je nutno jej vyměnit výrobcem nebo servisním pracovníkem či příslušnou osobou.



## Instalace a zapnutí přístroje.

- Tento přístroj může být připojen ke zdroji 220-240V nebo 200-230V a 50 Hz. Prosím zkontrolujte štítek přístroje a ujistěte se, že napětí ve Vaší zásuvce je shodné s povoleným napětím přístroje.
- Můžete požádat odbornou firmu o připojení a zapnutí přístroje.
- Vsuňte zástrčku do zásuvky s dostatečným uzemněním. Pokud zásuvka nemá uzemnění, nebo zástrčka neodpovídá, zavolejte odborného elektrikáře.
- Zásuvka musí být vždy přístupná, i při usazeném přístroji.
- Výrobce není odpovědný za vady vzniklé nesprávným či neodborným připojením přístroje !
- Neumísťujte přístroj na přímém slunečním světle.
- Nepoužívejte pod širým nebem, nevystavujte dešti.
- Umístěte chladničku dostatečně daleko od tepelných zdrojů a na dobře větraných místech. Chladnička by měla být alespoň 50 cm od radiátorů, plynových či uhelných kamen a 5 cm od elektrických vařičů (sporáků).
- Vrchní plocha chladničky musí být volná do výše nejméně 15 cm.
- Nepokládejte těžké předměty ani jiné na horní ploše chladničky.
- Pokud je přístroj postavený proti jiné chladničce či mrazáku, dodržujte mezi nimi alespoň vzdálenost 2 cm, předejdete případné kondenzaci.
- Nepokládejte velmi horká( ! ) jídla nebo talíře na horní desku, poškodíte ji.
- Umístěte plastové vymezovače na kondenzační mřížku na zádi chladničky předejdete tak opírání se o zeď a prodloužíte tak životnost chladničky.
- Chladnička musí pevně stát – seřídte pečlivě nohy chladničky do vodorovné polohy.
- Čistěte chladničku a její součásti neutrálním čističem (voda a mýdlo); vnitřek pak sodou bicarbonou rozpuštěnou v převařené vodě, či prostředky k tomu určenými.

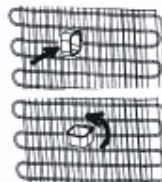

## Před uvedením do provozu

- Po transportu počkejte asi 3 hodiny než připojíte chladničku k elektrickému proudu.
- Můžete zaznamenat bublání či šumění. To se ztratí jakmile se chladnička namrazí.

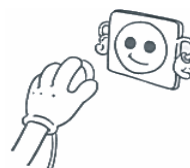

## ČÁST 2. RŮZNÉ FUNKCE A MOŽNOSTI

### Seřízení termostatu

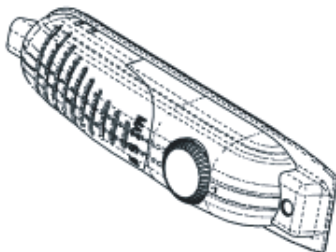

- Termostat automaticky reguluje vnitřní teplotu chladicího prostoru chladničky. Otáčením spínače z pozice 1 až do pozice 5 získáváte chladnější teplotu uvnitř.
- « 0 » pozice ukazuje že termostat je vypnut a chlazení také.
- Pro krátkodobé skladování potravin v chladicího, seřídte spínač mezi pozici 1 –3 dle potřeby.
- Pro dlouhodobé skladování potravin v chladicího, seřídte spínač na polohu 3 nebo 4.

• **Poznámka: okolní teplota, teplota čerstvě uložených potravin a jak často jsou otevírány dveře, má vliv na teplotu uvnitř chladničky. Jestli je to nutné, změňte seřízení termostatu podle vlastního uvážení.**

- *Když prvně zapínáte chladničku, pro dosažení vhodného chlazení, přístroj by měl pracovat alespoň 24 hodin než dosáhne dostatečně chladnou vnitřní teplotu.*
- *V tomto čase neotvírejte dveře příliš často a umístěte uvnitř větší množství potravin.*
- *Pokud je chladnička vypnuta, počkejte alespoň 5 minut před znovuvvedením do provozu - předejdete tím poškození kompresoru.*
- chladnička nemá mrazničku a chladí kolem +4 – +6°C.

## ČÁST 3. ČIŠTĚNÍ A ÚDRŽBA

- Vypněte přístroj ze zdroje el. proudu před čištěním.



- Nepoužívejte pro čištění tlakovou vodu ani ji nenalévejte dovnitř.



- Chladnička by měla být periodicky čistěna prostředky k tomu určenými



- Čistěte části přístroje odděleně nejlépe vodou a mýdlem neukládejte je do pracích či mycích přístrojů.



- Nepoužívejte abrazivní prostředky, detergenty nebo mýdla. Po umytí dílů opláchněte je čistou vodou a nechte řádně vysušit. Jakmile ukončíte čištění a chladnička je opět suchá můžete ji znovu připojit ke zdroji elektrického proudu.



- Měli byste čistit výpaerník na zadní stěně přístroje alespoň dvakrát do roka – ušetříte tím elektrickou energii a dosáhnete lepší využitelnosti chladničky s mrazničkou.



### Odmrazování

#### chladnička bez mrazničky

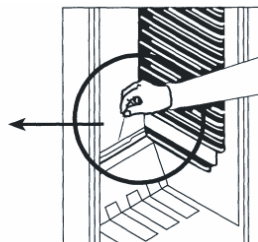
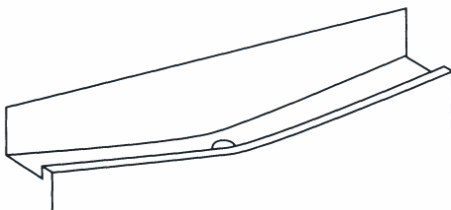

- Odmrazování se děje uvnitř ledničky automaticky v průběhu chodu; odmrazená voda se stahuje do odpařovací misky kde se ztrácí do ovzduší.
- Vypouštěcí otvor odpařovací misky je potřeba periodicky kontrolovat, aby se voda neshromažďovala ale odtékala.
- Můžete ji zalít ½ skleničky vody do misky aby se uvnitř vyčistila.

## Výměna žárovky

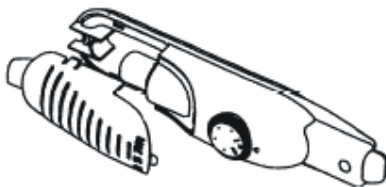

### Když vyměňujete žárovku;

1. Odpojte přístroj od zdroje proudu,
2. Zmáčkněte háčky po stranách krytu světla a vyjměte kryt světla
3. Zaměňte žárovku za novou s maximálním napětím 15 W.
4. Namáčkněte zpět kryt světla a počkejte 5 minut před znovuzapnutím přístroje.

## ČÁST 4. PŘEPRAVA A PŘEMÍSTĚNÍ

### Doprava a manipulace s chladničkou

- Původní balení a polystyrenovou pěnu zlikvidujte dle ekologických předpisů.
- Při transportu přístroje dbejte pokynů umístěných na obalu chladničky.
- Před transportem upevněte uvnitř všechny pohyblivé části chladničky nebo je vydečtěte ven.



### Změna směru otevírání dveří (U některých modelů)

V případě že potřebujete zaměnit směr otevírání dveří, prosím zavolejte si příslušného odborného mechanika.



## **ČÁST 5. PŘEDTÍM NEŽ BUDETE VOLAT OPRAVÁŘE**

Když Vaše chladnička řádně nefunguje, může to být malý problém, proto si zkontrolujte následující než zavoláte opraváře:

### **Chladnička neběží, je tichá ;**

- Je vypnut přívod elektrické energie,
- Máte vypnuty jističe nebo pojistky ,
- Termostat je v poloze « 0 » ,
- Vadná zásuvka. Abyste ji přezkoušeli, zapněte do ní jiný přístroj o kterém víte že funguje.

### **Chladnička nedostatečně chladí ;**

- Zkontrolujte jestli není chladnička přeložená potravinami,
- Dveře jsou řádně uzavřeny, těsnění není poškozeno ,
- Výparník není zaprášený ,
- Je dostatečné místo mezi výparníkem a stěnou.

### **Pokud hlučí;**

Chladicí plyn který koluje v chladničce může způsobovat slabý bublající zvuk Obzvláště když neběží kompresor. Tento jev je normální. Pokud máte dojem že se běžný zvuk změnil, zkontrolujte zda ;

- Chladnička je dobře vodorovně vyvážena ,
- Nic se nedotýká zádi ,
- Věci odložené na chladničku nevibrují.

### **Pokud se objevuje voda v dolní části chladničky;**

#### **Zkontrolujte zda;**

Výpustní otvor není ucpan (použijte odmrazovací vypouštěcí zátku k vyčištění)

### **Doporučení**

Pokud nepoužíváte chladničku delší čas (například během letních prázdnin) přepněte termostat do polohy « 0 » . Odmražte a vyčistěte chladničku a nechte dveře otevřené, předejdete tím deformaci těsnění a pachu uvnitř.

## ČÁST 6. ČÁSTI PŘÍSTROJE A PŘÍSLUŠENSTVÍ

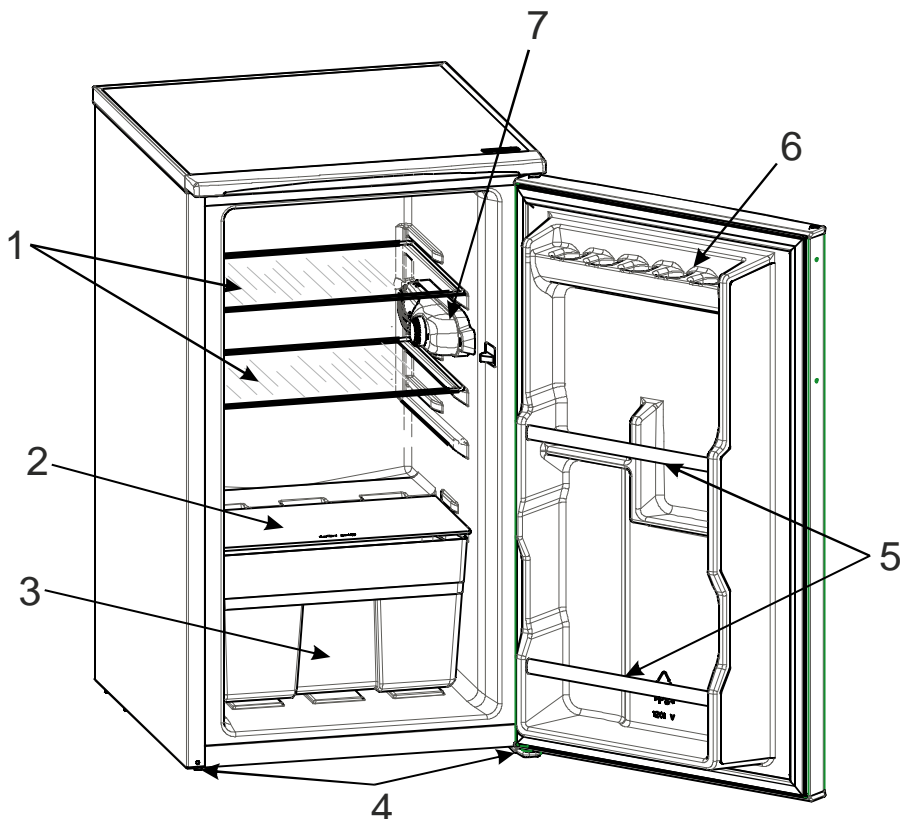

Tato prezentace slouží jen pro informaci o součástkách spotřebiče.  
Součástky se mohou lišit podle modelu spotřebiče.

- 1) Police chladničky
- 2) Police na čerstvé ovoce a zeleninu (Bezpečnostní sklo\*\*)
- 3) Nosič
- 4) Nastavitelná noha
- 5) Police na lahve
- 6) Police na vejčeka
- 7) Skříňka termostatu

# Tartalomjegyzék

<b>ÜZEMBEHELYEZÉS ELŐTTI TUDNIVALÓK .....</b>	<b>51</b>
Biztonsági Útmutató .....	51
Általános Tanácsok És Óvintézkedések .....	52
Üzembehelyezés, A Készülék Beállítása .....	53
Mielőtt Bekapcsolja A Készüléket .....	53
<b>A KÉSZÜLÉK FUNKCIÓI ÉS BEÁLLÍTÁSI .....</b>	<b>54</b>
Termosztát Beállítása .....	54
<b>TISZTÍTÁS ÉS KARBANTARTÁS .....</b>	<b>55</b>
Leolvasztás .....	55
Hűtőknél .....	55
Belső Világítás, Izzó Cseréje .....	56
<b>SZÁLLÍTÁS, A KÉSZÜLÉK MOZGATÁSA .....</b>	<b>56</b>
Szállítás, A Készülék Áthelyezése .....	56
Az Ajtó Nyílásirányának Megváltoztatása .....	56
<b>HIBAKERESÉSI ÚTMÚTATÓ .....</b>	<b>57</b>
<b>A KÉSZÜLÉK RÉSZEI ÉS A REKESZEK .....</b>	<b>59</b>

# 1. RÉSZ ÜZEMBEHELYEZÉS ELŐTTI TUDNIVALÓK

## Biztonsági Útmutató

- A modell, ami R600a (a hűtőfolyadék izobután), földgázt tartalmaz, nagyon környezetbarát de gyúlékony is. Mikor szállítja vagy a készüléket beállítja, meg kell győződnie, hogy egyik hűtőkör alkotóelem sem sérült meg. Sérülés esetén kerülje a nyílt láng vagy szikrát képző dolgok használatát és néhány percre szellőztesse ki a helységet, ahol a készüléket elhelyezte.
- Ne használjon mechanikus vagy egyéb mesterséges eszközöket a leolvasztás folyamatának meggyorsítására.
- Ne használjon elektromos készülékeket a készülék ételtároló részlegében.
- Amennyiben ez a készülék egy zárral felszerelt régi hűtőszekrény helyére kerül, a régi készülékről távolítsa el a zárat a tárolás előtt, nehogy a gyerekek játék közben bezárják magukat.
- Régi hűtő és fagyasztószekrények szigetelő és hűtőgázokat tartalmaznak, amik megfelelően feldolgozandók. Feltétlenül az Ön helyi kompetens hulladék feldolgozó szervizére bízza a leselejtezett készülék elintézését és amennyiben kérdése van, lépjen kapcsolatba a helyi meghatalmazottal vagy a kereskedőjével. Kérjük, győződjön meg róla, hogy a hűtőszekrénye munkacsöve előzetesen nem sérült meg, mielőtt az illetékes hulladék feldolgozó szerviz elszállítja.

## Fontos megjegyzés:

Kérjük, olvassa el ezt az utasítást, mielőtt beállítja és bekapcsolja a készüléket. A gyártó nem vállal semmilyen felelőséget az utasításban leírtaktól eltérő beállításból és üzemeltetésből eredő károkért.



Ez a készülék az elhasznált villamossági és elektronikai készülékekről szóló 2002/96/EK irányelvnek megfelelő jelölést kapott.

Ez az irányelv a már nem használt készülékek visszavételének és hasznosításának EU-szerte érvényes kereteit határozza meg.

## Általános Tanácsok És Óvintézkedések

**Figyelmeztetés:** Ne használjon mechanikai vagy más mesterséges eszközt a felolvasztás gyorsításához. A készülék élelmiszertárolójában ne használjon elektromos készülékeket. A készülék szellőzőnyílásait hagyja szabadon. Ne okozzon sérülést a készülék hűtőfolyadék-kezelőjében.

- Ne használjon olyan áramátalakítót illetve hosszabbító vezetékét, mely túlmelegedést vagy tüzet okozhat.
- A készüléket ne csatlakoztassa régi hálózati aljzatba.
- Ügyeljen arra, hogy ne törjön, vagy ne csavarodjon meg az elektromos kábel.



- Ügyeljen arra, hogy gyermeke soha ne játsszon a készülékkel, ne üljön annak polcaira, ne függeszkedjen annak ajtaján.
- Ne használjon éles fémtárgyat a lerakódott jég réteg eltávolításához, mivel ez kárt tehet a cirkulációban, illetve megrongálhatja a készüléket.
- Ne csatlakoztassa az elektromos vezetékét vizes kézzel a hálózatba.
- Ne helyezzen Szén-dioxid tartalmú dobozos ill. üveges folyadékot a mélyhűtő részbe mivel az hűtés közben felrobbanhat.
- Magas alkoholszázalék tartalmú üvegeket mindig jól lezártna függő helyzetben tárolja.
- Ne érintse a hűtő felületét, főleg vizes kézzel, mert az égési sérüléseket okozhat.
- Ne fogyasszon jeget közvetlenül a mélyhűtőből kivétel után.
- A készüléket ne használják fizikailag legyengült, érzéki, illetve mentális zavarban szenvedő, tapasztalatlan személyek (a gyermekeket is ideértve), kivéve, ha valamely, a biztonságukért felelős személy felügyeli őket, illetve útmutatást ad nekik a készülék használata kapcsán. Ügyeljen rá, hogy gyermek ne játsszon a készülékkel.
- Amennyiben a tápkábel sérült, akkor azt a gyártónak, a szerviznek, vagy valamely arra kijelölt személynek ki kell cserélnie.

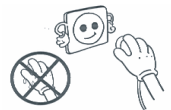

## Üzembehelyezés, A Készülék Beállítása

- A készüléket 220-240V 50 Hz-es váltakozófeszültségről üzemeltetheti. Mielőtt a hálózatba csatlakoztatja a készüléket, győződjön meg róla, hogy a készülék névcímkéjén feltüntetett feszültség megfelel az otthonában lévő elektromos hálózat feszültségének.
- Ha üzembehelyezéskor problémák merülnének fel, kérjük hívja fel a szervizcéget.
- Mielőtt csatlakoztatná a készüléket a hálózati áramkörre, olvassa le a feszültséget a műszaki etikettjéről, és győződjön meg arról, hogy megegyezik-e az Ön lakásában használt hálózati feszültséggel.
- Illessze a csatlakozó dugót földelt hálózati aljzatba. Ha a hálózati aljzat nem földelt, hívjon elektromos szakembert.
- A csatlakozónak, a készülék pozícióba helyezése után is hozzáférhetőnek kell lennie.
- A törvény előírja a készülék földelését, ennek elmulasztása esetén a keletkezett károkért a gyártó nem vállal felelősséget.
- Ne tegye ki a készüléket közvetlen napsütésnek.
- Ne használja a készüléket kültéren, illetve ne tegye ki környezeti hatásoknak. (eső)
- Helyezze a készüléket jól szellőző helyre, 50 cm távolságra bármilyen tűzhelytől, kályhától vagy fűtőtesttől, min. 5 cm távolságra elektromos fűtőtesttől.
- Hagyjon egy min. 15 cm szabad teret a készülék fölött.
- Ne helyezzen túl nehéz és sok tárgyat a készülék tetejére.
- Ha ezt a készüléket másik hűtőszekrény vagy fagyasztó mellé kívánja tenni, hagyjon min. 2 cm távolságot a két készülék között.
- Ne tegyen a készülék tetejére forró ételt vagy edényt, mert az a készülék sérülését eredményezheti.
- Alkalmazza a műanyag távtartót a hűtőszekrény hátuljánál lévő kondenzátornál, hogy a jó teljesítmény érdekében megakadályozza a falnak dőlést.
- A készüléknek szilárdan és vízszintesen kell állnia a padlón. Használja a készülék állítható lábait a padló szintkülönbségei kiegyenlítéséhez.
- A készülék külseje és a benne lévő tartozékok szappanos vízvel tisztíthatók; a készülék belseje pedig langyos vízben feloldott szódabikarbónával. Száradás után, helyezze vissza a tartozékokat.

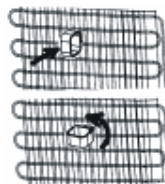

## Mielőtt Bekapcsolja A Készüléket

- A készülék ismételt hálózatba csatlakoztatása előtt várjon 3 órát, hogy biztosítsa a megfelelő teljesítményt.
- Mikor először bekapcsolja a készüléket, előfordulhat, hogy egy szagot fog érezni, ami azonnal eltűnik, mikor a készülék hűteni kezd.



## 2. RÉSZ A KÉSZÜLÉK FUNKCIÓI ÉS BEÁLLÍTÁSI

### Termosztát Beállítása

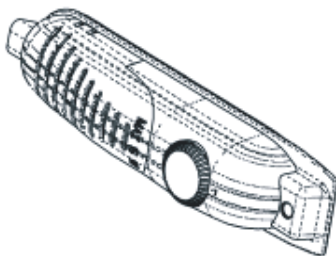

- A termosztát automatikusan szabályozza a belső hőmérsékletet a hűtő részben egyaránt. A forgatható gomb minimumtól maximumig (1-5) való állításával egyre hidegebb hőmérséklet érhető el.
- A <0> pozíció a termosztát lezárt állását mutatja, amikor nincs hűtés.
- A hűtő részben rövid ideig tárolni kívánt élelmiszerekhez a szabályzó gombot minimum és közepes (medium 1-3) pozíció közé állíthatja.
- A hűtő részben hosszabb ideig tárolni kívánt élelmiszerekhez a szabályzó gombot közepes és maximum pozíció közé állíthatja. (3-4)

• **Megjegyzés:** A külső hőmérséklet, a frissen behelyezett élelmiszer, a véletlen nyitva felejtett ajtó befolyásolhatja a hűtőszekrény hőmérsékletét. Ha szükséges állítson a hőmérséklet szabályzó gombon.

- *Az első bekapcsolás után a készüléknek 24 órai folyamatos üzemelésre van szüksége a megfelelő lehűlés eléréséig, mely után alkalmas a tökéletes működésre.*
  - *Ez idő alatt lehetőleg ne nyitogassa gyakran a hűtőszekrény ajtaját, és addig ne tegyen túl sok élelmiszert bele.*
  - *Áramszünet esetén ill. a hálózathoz való kicsatlakoztatáskor a kompresszor esetleges sérülése elkerülése végett minimum 5 percet várjon a készülék visszacsatlakoztatásával.*
- A hűtőszekrénynek nincs fagyasztórekesze, de 4-6 °C-ig képes hűteni.

### 3. RÉSZ TISZTÍTÁS ÉS KARBANTARTÁS

- Húzza ki a készüléket az elektromos hálózathoz, mielőtt hozzálát a tisztításhoz.



- Ne tisztítsa a készüléket folyó vízzel.



- Rendszeresen tisztítsa a készülék belsejét, szódobikarbonás kézmeleg vízzel.



- A tartozékokat külön-külön tisztítsa meg szappanos vízzel, és ne tegye be a mosó- vagy mosogatógépbe!

- A készülék felületi tisztításához soha ne használjon dörzsölő hatású szereket, mosószeret vagy szappant. A tisztítás után egy száraz, puha ruhával törölje szárazra. A tisztítás végeztével száraz kézzel csatlakoztassa vissza a készüléket a hálózathoz.



- A készülék hátoldalán található hőcserélőt (radiátor) évente 2 alkalommal kefével tisztítsa meg, mellyel energiát takarít meg és növeli a készülék hatékonyságát.



### Leolvasztás

#### Hűtőknél

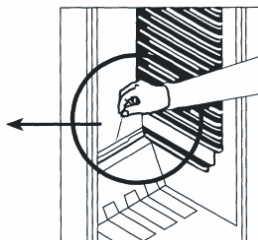
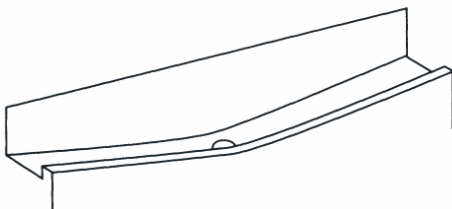

- A készülékek működése közben a hűtőrekesz automatikusan olvasztódik le, a leolvasztott víz elpárolog a párologtató tálcából.
- A párologtató tálcát és az ahhoz vezető nyílást rendszeresen tisztítani kell. Ezzel a leolvasztás során keletkezett víz összegyűlése elkerülhető.
- Akár egy fél pohár vízzel is tisztíthatja az elpárologtató tálcához vezető nyílást.



## Belső Világítás, Izzó Cseréje

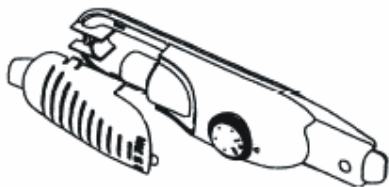

Ha a hűtőrekesz belső világítását cseréli ;

1. Húzza ki a készüléket a hálózathoz.
2. A lámpabúra két oldalán található kampót nyomja meg, ezáltal a lámpabúra levehető.
3. Cserélje ki az égőt. (max: 15W)
4. Helyezze vissza a műanyag búrát, majd 5 perc múlva csatlakoztassa vissza a készüléket a hálózathoz.

## 4. RÉSZ SZÁLLÍTÁS, A KÉSZÜLÉK MOZGATÁSA

### Szállítás, A Készülék Áthelyezése

- Az eredeti csomagolóanyagot (Doboz, habszivacs) a környezetvédelmi előírásoknak megfelelően semmisítse meg.
- Szállításnál a készüléket egy erős kötéllel megfelelően rögzíteni kell. A készüléket minden esetben a dobozon található előírásoknak megfelelően szállítsa.
- Mielőtt szállítaná vagy áthelyezné a készüléket más helyre, az összes mozdítható tartozékot vegye ki belőle, hogy elkerülje azok lehetséges sérüléseit.

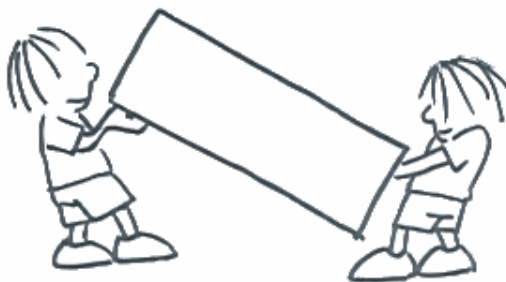

### Az Ajtó Nyílásirányának Megváltoztatása (Néhány modell esetében)

Abban az esetben, ha Önnek ezen a készüléken ellentétes irányú ajtónyitásra lenne szüksége, forduljon a helyi szervizhez.

## 5. RÉSZ HIBAKERESÉSI ÚTMÚTATÓ

A készülék hibás működése a rossz beállításból vagy felhasználásból is eredhet, hogy elkerülje a szerelő felesleges kihívását és az ebből származó kiadásokat az alábbiakat ellenőrizze .

### **Ha a készülék nem működik,**

#### **Ellenőrizze ;**

- Nincs-e áramszünet
- A lakásban a kismegszakító Nincs-e lekapcsolva.
- A termosztát nincs-e « 0 » állásban.
- Az aljzat nem megfelelő. Ennek ellenőrzésére csatlakoztasson egy másik készüléket, amiről tudja, hogy működik ugyanabban az aljzatban.

### **A hőmérséklet nem elég alacsony,**

#### **Ellenőrizze ;**

- Nem rakott-e túl sok élelmiszert a készülékbe.
- Az ajtók tökéletesen záródnak.
- Tiszta-e a hátoldalon lévő külső hőcserélő
- Elég helyet hagyott a készülék hátuljánál és az oldalfalainál.

### **A készülék nagyon zajos:**

A hűtőgáz cirkulációja kisebbfajta zajt okozhat hűtés közben, még akkor is, ha a kompresszor nem működik. Ez normális. Ha ez a zaj túlságosan eltér a megszokottól, ellenőrizze a következőket;

- A készülék vízszintbe van-e állítva.
- Nem érintkezik-e valami a készülék hátoldalával.
- A készüléken elhelyezett tárgyak rezonálnak.

### **Ha víz van a készülék alsó részében,**

#### **Ellenőrizze ;**

A cseppgyűjtő tálca nyílása eldugult. (A nyílás tisztításához használja a lefolyódugót.)

### **Ha az Ön htszekerénye nem ht eléggé;**

A htszekerényt úgy tervezték, hogy az általánosnak megfelel klimatikus viszonyok között mködjön, az információs táblán látható klímaosztálynak megfelelően. A htsési teljesítmény hatékonysága érdekében nem ajánljuk, hogy a htszekerényt a megjelöl határértékeken túl mködtesse.

Klíma osztály	Környezet
T	16-től 43°C-ig
ST	16-tól 38°C -ig
N	16-től 32°C -ig
SN	10-től 32°C -ig

## **Javaslatok**

- Annak érdekében, hogy növelje a helyet és javítsa a megjelenést, a « hűtő szekció » a hűtőszekció hátsó falára lett helyezve. Mikor a készülék működik, ezt a falat dér vagy vízcseppek borítják, megfelelően az időnek, hogy a kompresszor üzemel e vagy sem. Ne aggódjon ez normális jelenség. A készüléket csak akkor kell leolvasztani, ha a falon túlzott vastagságú réteg található.
- Amennyiben a készüléket hosszabb ideig nem használja (például nyári vakáció alatt), húzza ki a készüléket az elektromos hálózathoz vagy állítsa a termosztát gombját „0” állásba, olvassza le és tisztítsa ki a készüléket. Hagyja nyitva az ajtót, hogy megakadályozza a penész és a kellemetlen szagok kialakulását

## **Megfelelési információ**

- A trópusi besorolás a TS EN ISO 15502 szabványnak megfelelően a 16°C és a 43°C közötti tartományt jelöli.
- A készülék az EN15502, IEC60335-1 / IEC60335-2-24, 2004/108/EC szabványoknak megfelelően készült.

## 6. RÉSZ A KÉSZÜLÉK RÉSZEI ÉS A REKESZEK

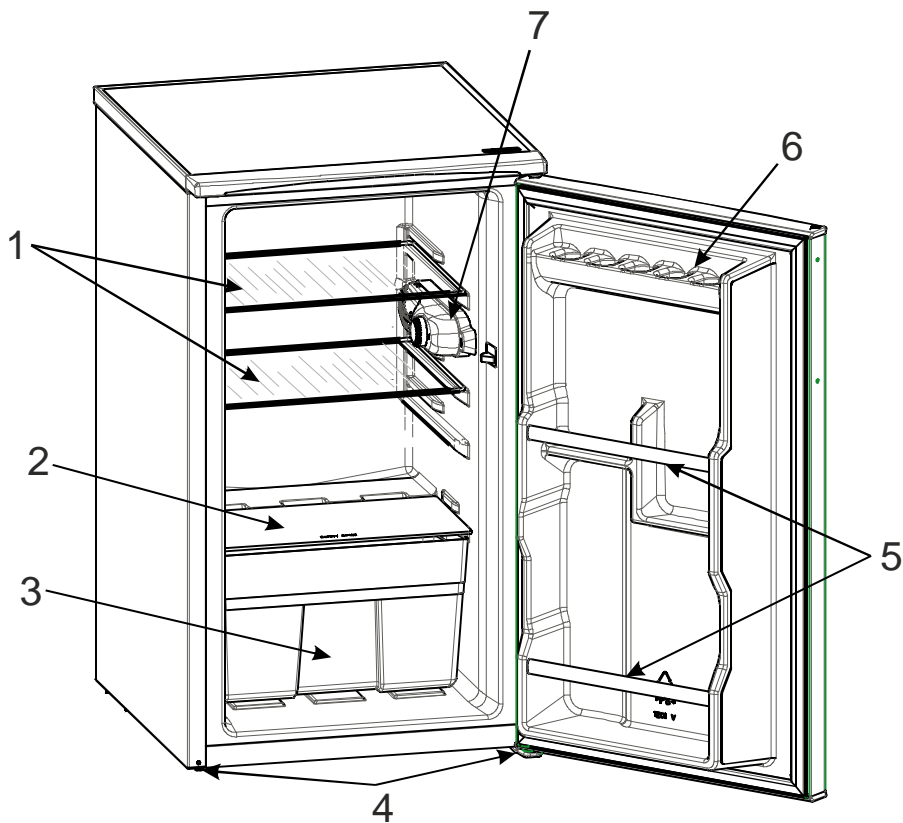

A fentiek csupán a készülék egyes részeinek tájékoztató bemutatására szolgálnak.  
Az adott modell függvényében a részegységek eltérőek lehetnek.

- 1) HŰTŐPOLC
- 2) ZÖLDSÉGTARTÓ FIÓK FEDELE (BIZTONSÁGI ÜVEG \*\*)
- 3) ZÖLDSÉGTARTÓ FIÓK
- 4) ÁLLÍTHATÓ LÁB
- 5) ÜVEGTARTÓ POLC
- 6) TOJÁSTARTÓ POLC
- 7) TERMOSZTÁT DOBOZA

# CHŁODZIARKA

## *Instrukcja obsługi i podłączenia*

<b>PRZED PIERWSZYM UŻYCIEM .....</b>	<b>61</b>
Wskazówki dotyczące bezpieczeństwa .....	61
Ostrzeżenia .....	61
Ustawienie i podłączenie urządzenia .....	62
Przed pierwszym uruchomieniem .....	63
<b>FUNKCJE I USTAWIENIA .....</b>	<b>64</b>
Ustawienie termostatu .....	64
<b>CZYSZCZENIE I KONSERWACJA .....</b>	<b>65</b>
Rozmrażanie .....	65
Komora chłodziarki .....	65
Wymiana żarówki .....	66
<b>TRANSPORT I USTAWIENIE URZĄDZENIA .....</b>	<b>66</b>
Zmiana kierunku otwierania drzwi .....	66
<b>PRZED WEZWANIEM SERWISU .....</b>	<b>67</b>
<b>BUDOWA I WYPOSAŻENIE CHŁODZIARKI .....</b>	<b>69</b>



Urządzenie to oznaczono zgodnie z europejską wytyczną 2002/96/EG o zużytych urządzeniach elektrycznych i elektronicznych (waste electrical and electronic equipment - WEEE).

Wytyczna ta określa ramy obowiązującego w całej Unii Europejskiej odbioru i wtórnego wykorzystania starych urządzeń.

# 1. CZĘŚĆ PRZED PIERWSZYM UŻYCIEM

## Wskazówki dotyczące bezpieczeństwa

- Jeśli państwa urządzenie w systemie chłodzącym zawiera naturalny, przyjazny środowisku naturalnemu gaz R600 (izobutan) - te dane umieszczone są na tabliczce znamionowej- należy szczególnie uważać podczas transportu i ustawiania urządzenia, by nie uszkodzić żadnego z elementów systemu chłodzącego. Jeśli tak się zdarzy, należy uważać, by w pobliżu nie było ognia lub materiałów palnych, gdyż izobutan jest gazem łatwopalnym. Pomieszczenie w którym znajduje się urządzenie z uszkodzonym systemem chłodzącym należy natychmiast dobrze wentylować.
- W celu przyspieszenia procesu rozmrażania nie należy używać żadnych mechanicznych urządzeń lub metalowych narzędzi.
- W chłodziarce nie należy przechowywać i używać żadnych elektrycznych urządzeń.
- Jeśli nieużywana już chłodziarka zamyka się na zatrzask uniemożliwiający otwarcie drzwi od wewnątrz, należy zdemontować zamek, aby zapobiec zatrzaśnięciu się wewnątrz dzieci.
- System chłodzący urządzenia zawiera środek chłodzący i związki izolacyjne, które wymagają szczególnego traktowania przy ich neutralizacji. Dlatego likwidację urządzenia należy powierzyć jednostkom specjalnie do tego powołanym. Z powodu bezpieczeństwa środowiska naturalnego, należy uważać, by nie uszkodzić rurek znajdujących się na tylnej stronie urządzenia.

## Uwaga!

Przed ustawieniem i podłączeniem należy dokładnie przeczytać instrukcję obsługi. Producent nie odpowiada na skutki nieprawidłowego ustawienia i użytkowania chłodziarki, gdyż wszystkie zalecenia są dokładnie opisane w niniejszej instrukcji obsługi.

## Ostrzeżenia

**Uwaga:** Nie należy używać żadnych przyrządów mechanicznych ani innych sztucznych środków do przyspieszenia procesu odszraniania. W pojemniku chłodziarki na żywność nie należy używać żadnych urządzeń elektrycznych. Otwory wentylacyjne chłodziarki muszą pozostawać otwarte. Nie wolno uszkodzić obwodu obiegu chłodziwa chłodziarki.

- Nie należy używać rozgałęziaczy, które mogłyby spowodować przegrzanie się kabli lub pożar.
- Nie należy używać starych i uszkodzonych kabli elektrycznych.
- Kable przyłączeniowe nie należy zginać i związać.



- Nie należy pozwalać dzieciom na zabawę urządzeniem. Zabronione jest siadanie na półkach i szufladach chłodziarki lub „wieszanie się” na jej drzwiach.
- Nie należy usuwać lodu z zamrażarki przy pomocy ostrych narzędzi, gdyż łatwo można uszkodzić system chłodzący w sposób nie pozwalający na jego naprawę.
- Nie należy dotykać elektrycznego kabla mokrymi lub wilgotnymi rękoma.
- Nie należy przechowywać w zamrażarce napojów -zwłaszcza gazowanych-znajdujących się w plastikowych lub szklanych butelkach, ponieważ płyny te zamarzając powiększają swoją objętość i butelka może pęknąć.
- Butelki z napojami o dużej zawartości alkoholu powinny być przechowywane w szczelnie zamkniętych i pionowo ustawionych butelkach.
- Nie wolno dotykać mokrymi lub wilgotnymi rękami powierzchni chłodzących, gdyż może to spowodować przymarznącie skóry.
- Nie należy używać do konsumpcji lodu usuniętego z zamrażalnika.
- Urządzenie to nie jest przeznaczone do użytkowania przez osoby (w tym dzieci) o ograniczonej sprawności fizycznej, czuciowej lub umysłowej lub bez doświadczenia albo wiedzy, bez nadzoru lub instrukcji dotyczących użytkowania urządzenia ze strony osoby odpowiedzialnej za ich bezpieczeństwo. Trzeba uważać na małe dzieci, aby nie bawiły się tym urządzeniem.
- W razie uszkodzenia przewodu zasilającego należy go poddać wymianie przez producenta, punkt serwisowy lub upoważniony personel.



## Ustawienie i podłączenie urządzenia

- Urządzenie należy podłączyć do sieci elektrycznej o parametrach: 220-240V i 50 Hz. Prosimy sprawdzić tabliczkę znamionową i upewnić się, że urządzenie można podłączyć do domowej sieci elektrycznej.
- O pomoc w ustawieniu i podłączeniu chłodziarki można zwrócić się do autoryzowanego serwisu
- Wtyczkę kabla przyłączeniowego należy włożyć do gniazdka z uziemieniem. Jeśli gniazdko nie ma uziemienia lub wtyczka do niego nie pasuje - należy wezwać do pomocy osobę uprawnioną.
- Urządzenie należy ustawić w taki sposób, by wtyczka kabla przyłączeniowego była dostępna.
- Producent nie odpowiada za błędy powstałe w wyniku nieprawidłowego podłączenia lub podłączenia do sieci elektrycznej bez właściwego uziemienia.
- Urządzenia nie należy wystawiać na bezpośrednie działanie promieni słonecznych.
- Urządzenia nie należy ustawiać na wolnym powietrzu lub wystawiać go na działanie deszczu.



- Chłodziarkę należy ustawić w suchym miejscu o dobrej wentylacji i z dala od źródeł ciepła. Zalecana odległość od grzejników lub pieca na twardy opał lub olej to minimum 50 cm, a odległość od piekarnika elektrycznego to minimum 5 cm.

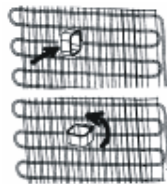

- Pomiedzy górną powierzchnią chłodziarki i umieszczonym nad nią elementem zabudowy, należy zachować odstęp minimum 15 cm.
- Na górnej powierzchni chłodziarki nie należy ustawiać ciężkich przedmiotów.
- Na blacie chłodziarki nie należy ustawiać naczyń z gorącą zawartością, gdyż można w ten sposób uszkodzić powierzchnię.
- Jeśli urządzenie umieszczone jest w pobliżu innego sprzętu chłodniczego, odległość między nimi musi wynosić przynajmniej 2 cm ( w celu uniknięcia nadmiernego skraplania wilgoci).
- Na skraplaczu, znajdującym się z tyłu urządzenia, należy umieścić kołki dystansujące, które zapewnią odpowiednią odległość urządzenia od ściany i tym samym prawidłową wentylację urządzenia.
- Chłodziarka musi stać na podłożu równo i stabilnie. Jeśli tak nie jest, ustawienie należy wyrównać przy pomocy umieszczonych z przodu regulowanych nóżek.
- Zewnętrzną stronę chłodziarki oraz plastikowe elementy wyposażenia (półki, szuflady) należy czyścić mieszaniną wody i płynnego środka czyszczącego. Wnętrze urządzenia zalecamy myć rozpuszczoną w wodzie sodą oczyszczoną. Po myciu należy urządzenie oraz jego wyposażenie dobrze osuszyć.

## Przed pierwszym uruchomieniem

- By urządzenie działało właściwie, po ustawieniu na przewidzianym dla chłodziarki miejscu, należy odczekać 3 godziny przed jej uruchomieniem.
- Zaraz po włączeniu chłodziarki może pojawić się specyficzny zapach, który zniknie po krótkiej chwili działania.

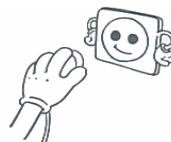



## 2. CZĘŚĆ FUNKCJE I USTAWIENIA

### Ustawienie termostatu

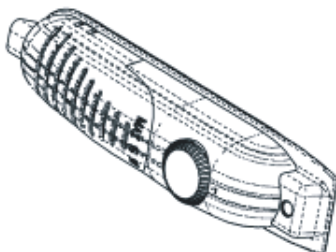

- Termostat automatycznie reguluje temperaturę w lodówce. Jeśli chcemy obniżyć temperaturę, regulacji dokonujemy poprzez przestawienie pokrętła termostatu w kierunku od pozycji od 1 do 5.
- W pozycji „0” termostat jest wyłączony i urządzenie nie pracuje.
- Do krótkotrwałego przechowywania żywności w lodówce właściwa pozycja termostatu to położenie między 1 i 3.
- Do długoterminowego przechowywania żywności w lodówce należy termostat ustawić w pozycji 3 i 4.

**Należy wiedzieć**, że temperatura otoczenia, temperatura wstawionej żywności i częstość otwierania drzwi, mają wpływ na temperaturę panującą we wnętrzu chłodziarki. Jeśli zachodzi potrzeba należy zmienić wysokość temperatury poprzez odpowiednie ustawienie termostatu.

- Przy pierwszym uruchomieniu chłodziarki należy pozwolić jej na nieprzerwane działanie przez 24 godziny, tak by wnętrze chłodziarki osiągnęło dostatecznie niską temperaturę.
- W tym czasie nie należy otwierać zbyt często drzwi i nie wkładać do chłodziarki dużej ilości produktów spożywczych.
- Jeśli chłodziarka zostanie wyłączona przy pomocy termostatu lub poprzez wyciągnięcie wtyczki kabla przyłączeniowego z gniazdka, przed jej ponownym włączeniem należy odczekać 5 minut. W przeciwnym wypadku może dojść do uszkodzenia sprężarki.
- Temperatura w chłodziarce osiąga wysokość 4 - 6 °C.

### 3. CZĘŚĆ CZYSZCZENIE I KONSERWACJA

- Przed czyszczeniem i konserwacją, urządzenie należy odłączyć od źródła energii elektrycznej.



- Nie należy czyścić urządzenia polewając je wodą.



- Zaleca się mycie wnętrza chłodziarki wodą z dodatkiem sody oczyszczonej.



- Wyposażenie można myć mieszaniną wody i łagodnego środka czyszczącego. Nie należy wyposażenia chłodziarki myć w zmywarkach do naczyń.



- Nie należy używać agresywnych środków czyszczących. Przy myciu chłodziarki należy zadbać, by dokładnie usunąć resztki środków czyszczących i dokładnie urządzenie wysuszyć. Po skończonym myciu, urządzenie ponownie podłączamy do źródła prądu elektrycznego (uwaga na mokre lub wilgotne ręce!).



- Skraplacz należy przynajmniej raz na rok oczyścić przy pomocy szczotki (nie drucianej), dzięki czemu chłodziarka będzie działała sprawnie i ekonomicznie.



### Rozmrażanie

#### *Komora chłodziarki*

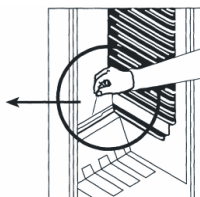
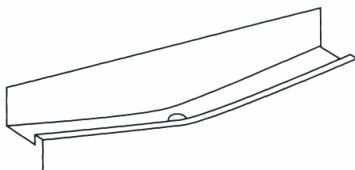

- Chłodziarka rozmraża się automatycznie. Woda powstała ze stopionego lodu zbiera się w przeznaczonym do tego celu pojemniku, skąd wyparowuje.
- Otwór i rynienki przez który woda wypływa do pojemnika, należy od czasu do czasu oczyścić np. plastikową rurką do napojów. W przeciwnym razie woda będzie zbierać się w rynienkach.
- W celu oczyszczenia pojemnika w którym zbierają się skropliny, poprzez otwór odpływowy należy wlać pół szklanki czystej wody.

## Wymiana żarówki

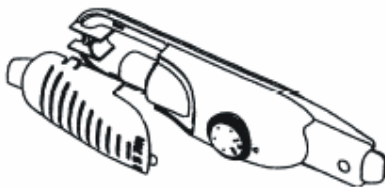

Sposób wymiany żarówki:

1. Odłączyć urządzenie od źródła zasilania
2. Przycisnąć równocześnie zaczepy po obu stronach pokrywy i ją zdjąć
3. Wymienić żarówkę na nową, nie mocniejszą niż 15 W
4. Pokrywę umieścić z powrotem na swoim miejscu i po 5 minutach włączyć chłodziarkę

## 4. CZĘŚĆ TRANSPORT I USTAWIENIE URZĄDZENIA

### Transport i zmiana miejsca ustawienia

- Oryginalne opakowanie można zachować do powtórnego użycia.
- Podczas transportu urządzenie powinno być obwiązane mocną taśmą lub sznurkiem. Należy przestrzegać wskazówek opisanych na opakowaniu.
- Przed transportem lub zmianą miejsca ustawienia, należy wyjąć lub dobrze przymocować wszystkie ruchome elementy wyposażenia wnętrza chłodziarki ( np. szuflady i półki).

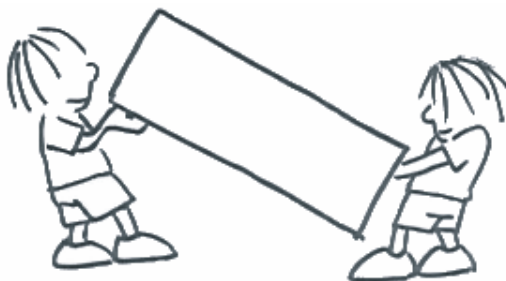

### Zmiana kierunku otwierania drzwi (w niektórych modelach)

Jeśli zachodzi potrzeba zmiany kierunku otwierania drzwi, należy zwrócić się do autoryzowanego serwisu.

## 5. CZĘŚĆ PRZED WEZWANIEM SERWISU

Jeśli chłodziarka nie działa prawidłowo, może to być drobna usterka Z KTÓRĄ PORADZICIE SOBIE Państwo sami. Dlatego zanim wezwiecie serwis, proszę sprawdzić urządzenie według poniżej zamieszczonych wskazówek. Być może uda się zaoszczędzić w ten sposób czas i pieniądze.

### Jeśli chłodziarka nie działa Należy sprawdzić czy to:

- Przerwa w dostawie energii elektrycznej
- Przepalony bezpiecznik
- Termostat w pozycji 0
- Uszkodzone gniazdko (sprawdzamy je podłączając inne urządzenie elektryczne)

### Jeśli chłodziarka działa słabo Należy sprawdzić,

- Czy chłodziarka nie jest przeładowana żywnością
- Czy drzwi są dobrze zamknięte
- Czy na skraplaczu nie zebrało się zbyt dużo kurzu
- Czy zapewniona jest dobra cyrkulacja powietrza z boków i z tyłu urządzenia

### Jeśli chłodziarka pracuje zbyt głośno

Płyn chłodzący krąży w systemie chłodzącym urządzenia i powoduje określone odgłosy (szum i stuki) , również w czasie gdy sprężarka nie pracuje. Jest to normalne zjawisko. Jeśli słyszalne są inne dźwięki należy sprawdzić:

- Czy chłodziarka jest równo ustawiona na podłożu
- Czy jakiś przedmiot nie dotyka skraplacza znajdującego się na tylnej ścianie urządzenia
- Czy może to odgłosy naczyń, ustawionych zbyt blisko siebie we wnętrzu chłodziarki  
Jeśli na dnie chłodziarki pojawi się woda
- Należy sprawdzić czy otwór odpływowy nie jest zapchany (w razie potrzeby otwór należy oczyścić przy pomocy np. plastikowej rurki do napojów)

### Klasy klimatyczne

Chłodziarki i zamrażarki projektowane i tworzone są między innymi w oparciu o klasy klimatyczne. Klasy klimatyczne określają temperatury otoczenia, w których urządzenie będzie prawidłowo pracowało. Wyróżniamy następujące klasy:

<i>Temperatura otoczenia</i>	
<b>Klasa T</b>	+16 °C do +43 °C
<b>Klasa ST</b>	+16 °C do +38 °C
<b>Klasa N</b>	+16 °C do +32 °C
<b>Klasa SN</b>	+10 °C do +32 °C

## Ostrzeżenia

- W celu powiększenia dostępnej przestrzeni oraz bardziej estetycznego wyglądu, parownik (płyta chłodząca) umieściliśmy w tylnej wewnętrznej ścianie chłodziarki. Podczas działania urządzenia, ściana ta pokryta jest lodem lub kroplami wody w zależności od tego czy sprężarka pracuje czy nie. Jest to normalne zjawisko. Jednak gdy na ścianie zbierze się zbyt gruba warstwa lodu, wtedy chłodziarkę należy rozmrozić.
- Jeśli chłodziarka nie będzie używana przez dłuższy czas (np. w wakacje) należy ją rozmrozić i oczyścić. Drzwi należy pozostawić otwarte gdyż w przeciwnym wypadku mogą powstać we wnętrzu nieprzyjemne zapachy i pleśń.
- Urządzenie jest całkowicie wyłączone w momencie wyjęcia wtyczki kabla przyłączeniowego z gniazdka (przypominamy, że należy to zrobić przed rozmrożeniem i myciem)

## 6. CZĘŚĆ BUDOWA I WYPOSAŻENIE CHŁODZIARKI

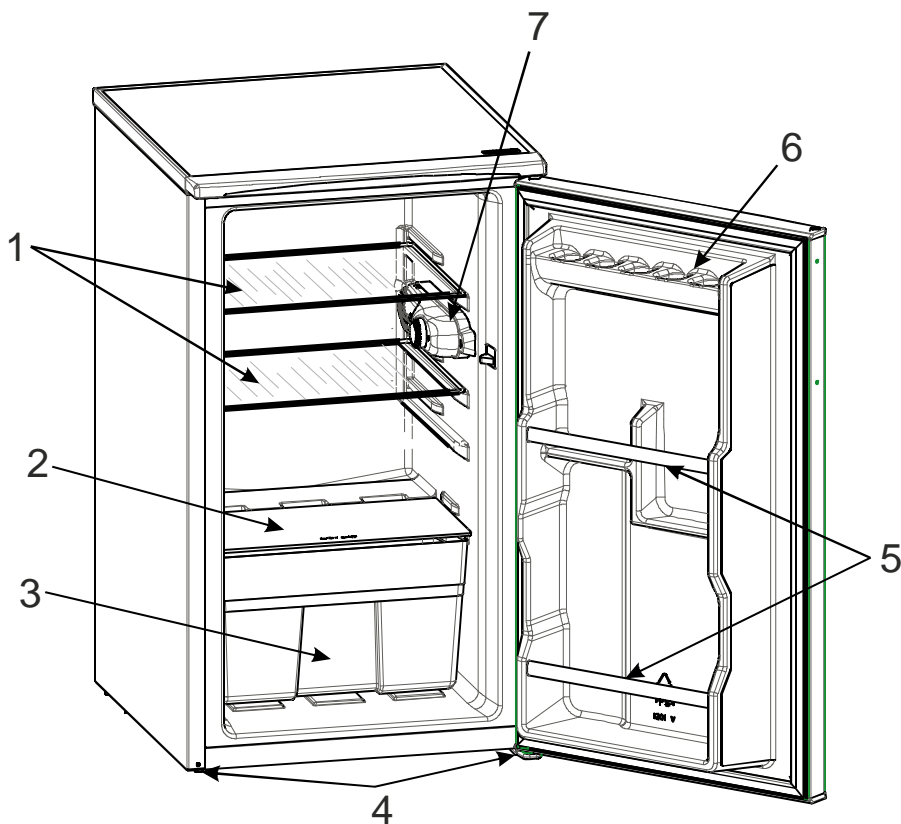

Prezentacja niniejsza służy wyłącznie jako informacja o częściach tego urządzenia.  
Części mogą się różnić zależnie od modelu urządzenia.

1. Półka chłodziarki
2. Pokrywa szuflady
3. Szuflada
4. Nóżki regulowane
5. Półka na butelki
6. Półka na jajka
7. Termostat

# Cuprins

<b>INSTRUCȚIUNI PRELIMINARE .....</b>	<b>71</b>
Măsuri de siguranță .....	71
Recomandari .....	72
Instalare și Pornire .....	73
On Înainte de Pornire .....	73
<b>FUNȚIUNI ȘI POSIBILITĂȚI DIVERSE .....</b>	<b>74</b>
Reglarea termostatului .....	74
<b>CURĂȚARE ȘI ÎNTREȚINERE .....</b>	<b>75</b>
Dezghețarea .....	75
Pentru Lăzile Frigorifice .....	75
Înlocuirea becului .....	76
<b>TRANSPORTUL ȘI SCHIMBAREA AMPLASAMENTULUI .....</b>	<b>76</b>
Schimbarea sensului de deschidere a ușii .....	76
<b>REZOLVAREA DERANJAMENTELOR MINORE .....</b>	<b>77</b>
<b>COMPARTIMENTELE FRIGIDERULUI ȘI ELEMENTELE COMPONENTE .....</b>	<b>78</b>



## **Indicații pentru protecția mediului înconjurător**

Aparatele electrice uzate sunt materiale valoroase, motiv pentru care locul lor nu este la gunoiul menajer! Din această cauză, vă rugăm să ne sprijiniți și să participați la protejarea resurselor naturale și a mediului înconjurător, prin predarea acestui aparat la centrele de preluare a acestora, în cazul în care ele există.

# **PARTEA 1. INSTRUCȚIUNI PRELIMINARE**

## **Măsuri de siguranță**

- Frigiderul folosește agentul de răcire R600a (un isobutan), un gaz natural care, deși nepoluant, este foarte inflamabil. De aceea, în timpul transportului și instalării, trebuie avută mare grijă ca nu cumva componentele circuitului de răcire să se deterioreze. În cazul deteriorării, îndepărtați orice flacără deschisă ori sursă de aprindere și ventilați câteva minute încăperea în care se află frigiderul.
- Nu folosiți instrumente mecanice sau orice alt mijloc artificial pentru a grăbi procesul de dezghețare.
- Nu introduceți în compartimentele frigiderului aparatură electrică în stare de funcționare.
- În cazul în care acest frigider, nou achiziționat, înlocuiește un model mai vechi, cu închizător, pe care doriți să-l păstrați: dezafecțați sau îndepărtați închizătorul frigiderului vechi înainte de depozitare. Evitați astfel ca, în joaca lor, copiii să rămână închiși înăuntru din greșeală.
- Modelele mai vechi de frigidere și congelatoare folosesc, atât pentru izolare cât și ca agenți de răcire, gaze puternic poluante pentru mediu. În cazul în care doriți să vă debarasați de vechiul frigider, apălați doar la serviciile specializate în recuperarea acestui gen de deșeuri. Pentru detalii suplimentare, contactați autoritățile locale din raza de domiciliu sau agentul de vânzări de la care ați achiziționat modelul vechi. Înainte de a fi ridicat de serviciul de reciclare, asigurați-vă ca nici o conductă a sistemului de răcire nu este deteriorată.

## **Important**

Înainte de instalarea și pornirea frigiderului, citiți cu atenție acest manual de utilizare. Fabricantul nu își asumă nici o responsabilitate pentru problemele datorate unei instalări sau utilizări incorecte.

## **Informatii privind conformitatea:**

- Clasa Tropicala este definita pentru temperaturi ale mediului inconjurator variind între 16°C și 43°C în concordanță cu standardele ISO TS EN ISO 15502.
- Aparatul este de asemenea conform cu standardele EN15502, IEC60335-1 / IEC60335-2-24, 2004/108/EC.



## Recomandari

**Atenție:** Nu folosiți dispozitive mecanice sau alte metode artificiale de accelerare a procesului de dezghețare. Nu folosiți aparate electrice în spațiul de depozitare a alimentelor. Nu blocați orificiile de ventilare. Nu deteriorați circuitul agentului frigorific al frigiderului.

- Nu utilizați adaptoare care pot duce la supraîncalzirea sau arderea aparatului.
- Nu folosiți cabluri de alimentare vechi sau îndoite.
- Nu contorsionați sau îndoiti cablurile.



- Nu lăsați copiii să se joace cu aparatul. Este interzis să lăsați copii să se catară în compartimentele frigiderului sau să se atarne de uși.
- Nu folosiți obiecte metalice ascuțite pentru a îndepărta gheața din compartimentele congelatorului; este posibil ca acestea să afecteze circuitele frigiderului și să provoace stricăciuni ireparabile aparatului.
- Nu introduceți aparatul în priză cu mâinile ude.
- Nu introduceți recipiente cu lichid (sticle sau cutii metalice) în congelator, mai ales dacă acestea conțin lichide gazoase care pot determina explozia containerului în timpul congelării.
- Sticlele care conțin lichide cu procentaj mare de alcool trebuie închise etans și dispuse vertical în frigider.
- Nu atingeți suprafețele foarte reci, mai ales atunci când aveți mâinile ude deoarece vă puteți răni.
- Nu mâncați gheața care abia a fost scoasă din congelator.

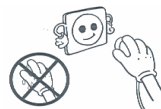

- Acest aparat nu este destinat utilizării de către persoane (inclusiv copii) cu capacități fizice, senzoriale sau mintale reduse, sau care nu au experiența și cunoștințele necesare, cu excepția cazului în care sunt supravegheate sau instruite de către persoana responsabilă cu siguranța acestora. Copiii trebuie supravegheați pentru a nu se juca cu aparatul.
- În cazul în care cablul de alimentare este deteriorat, trebuie înlocuit de producător sau de un agent de service.

## Instalare și Pornire

- Frigiderul se conectează la o sursă de curent electric de 220-240V și 50Hz.
- Pentru instalare și pornire puteți obține asistență gratuită din partea serviciului de întreținere; contactați furnizorul.
- Înainte de conectarea la rețeaua electrică, asigurați-vă că tensiunea de alimentare înscrisă pe placa aparatului, corespunde cu cea a sistemului electric din locuință.
- Conectați ștekerul cablului de alimentare la o priză Șuko, prevăzută cu o bună împământare. Dacă priza nu are împământare sau dacă ștekerul nu se potrivește cu priza, chemați un electrician autorizat.
- Priza trebuie să fie accesibilă și după amplasarea aparatului pe poziție (frigiderul nu trebuie să o acopere).
- Producătorul nu este responsabil de eventualele defecțiuni datorate unei proaste împământări sau pentru nerespectarea instrucțiunilor de conectare prezentate în acest manual.
- Nu amplasați frigiderul în bătaia directă a razelor de soare.
- Nu amplasați frigiderul în aer liber și, mai ales, nu îl lăsați în ploaie.
- Amplasați frigiderul într-o poziție în care să fie bine aerisit, departe de orice sursă de căldură. Frigiderul trebuie să se afle la cel puțin 50 cm de orice calorifer, plită electrică sau pe gaz, sobe, etc.
- Lăsați deasupra frigiderului un spațiu de cel puțin 15 cm.
- Nu așezați obiecte numeroase ori grele deasupra frigiderului.
- Dacă aparatul este amplasat alături de un alt frigider sau congelator, păstrați între ele o distanță de cel puțin 2cm, pentru evitarea condensului.
- Nu așezați recipiente prea (!) fierbinți deasupra frigiderului, întrucât partea superioară a acestuia s-ar putea deteriora.
- Fixați de radiatorul din spatele frigiderului distanțierul de plastic furnizat odată cu aparatul, pentru a evita contactul radiatorului cu peretele.
- Frigiderul trebuie bine așezat pe podea, într-o poziție perfect orizontală. Pentru orizontalizare, folosiți șaibe distanțiere sau cale, dacă podeaua este foarte înclinată.
- Suprafața exterioară a frigiderului precum și accesoriile scoase din frigider trebuie curățate cu o cârpă muiată într-o soluție de apă și săpun. Interiorul frigiderului se curăță cu o soluție caldă de bicarbonat de sodiu. Introduceți accesoriile curățate înapoi în frigider numai după o uscare perfectă a acestora.

## On Înainte de Pornire

- După amplasare pe poziție, așteptați cca 3 ore înainte de a conecta frigiderul la priză.
- La prima pornire a frigiderului, în încăperea ar putea apărea un miros particular, care va dispărea în momentul în care frigiderul va începe să înghețe.

## PARTEA 2. FUNCȚIUNI ȘI POSIBILITĂȚI DIVERSE

### Reglarea termostatului

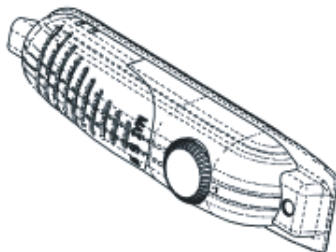

- Funcția termostatului este de a regla automat temperatura din interiorul frigiderului și. Prin rotirea butonului între pozițiile 1 – 5 se obțin temperaturi din ce în ce mai scăzute.
  - Poziția <<0>> indică faptul că termostatul este închis, iar procesul de răcire este întrerupt.
  - Pentru păstrarea pe o durată scurtă a alimentelor în compartimentul frigiderului, se recomandă fixarea butonului între minimum și mediu (1 – 3).
  - Pentru păstrarea pe o durată mai lungă a alimentelor în compartimentul frigiderului, se recomandă fixarea butonului într-una dintre pozițiile medii (3 – 4).
- **Notă:** Temperatura mediului ambiant, temperatura alimentelor introduse în frigider, precum și cât de des deschideți ușa frigiderului afectează temperatura din interiorul frigiderului. Dacă este necesar, reglați în consecință butonul termostatului.

- Pentru o răcire eficientă, la prima pornire a frigiderului se recomandă ca acesta să funcționeze neîntrerupt timp de 24 de ore, fără a introduce în el nici un aliment, până se răcește la temperatura de lucru.
- În această perioadă, evitați să deschideți prea des ușa frigiderului.
- Dacă frigiderul este oprit sau scos din priză, așteptați cel puțin 5 minute înainte de repornirea sau rebransarea sa, pentru a nu deteriora compresorul.
- Lăzile frigorifice nu au compartiment congelator, dar ele pot răci până la 4-6°C.

### Este destul spațiu între aparat și pereții din spate?

Aparatul a fost proiectat să funcționeze la o temperatură a mediului în funcție de clasa de standard, prezentat în tabelul de mai jos. Operațiunile frigiderului la o temperatură a mediului nu este tot timpul în concordanță cu cea recomandată pentru eficiența răcirii.

Clasa de răcire	Temperatura mediului (°C)
T	între 16 și 43
ST	între 16 și 38
N	între 16 și 32
SN	între 10 și 32

## PARTEA 3. CURĂȚARE ȘI ÎNTREȚINERE

- Înainte de curățare, scoateți frigiderul din priză;



- Nu curățați aparatul folosind jeturi de apă;



- Interiorul frigiderului trebuie curățat periodic folosind o soluție caldă de bicarbonat de sodiu;



- Curățați fiecare accesoriu în parte, folosind pentru aceasta o soluție de apă și săpun;

- Nu folosiți materiale abrazive, fie ele detergenți sau săpunuri. După curățare, ștergeți cu o cârpă curată umedă și lăsați să se usuce bine. După terminarea tuturor operațiilor legate de curățare, reconectați frigiderul la curentul electric;



- Acumularea prafului pe radiatorul din spatele frigiderului scade randamentul termic și determină o creștere a consumului de curent. Pentru evitarea acestor inconveniente, curățați periodic radiatorul cu ajutorul unei perii moi.



### Dezghețarea

#### Pentru Lăzile Frigorifice

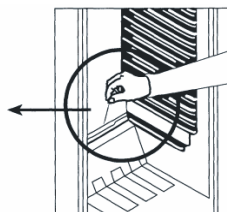
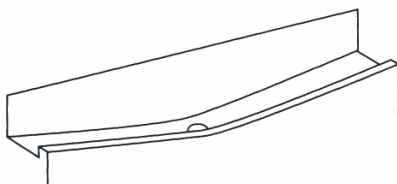

- Eliminarea excesului de gheață din compartimentul refrigerat decurge automat în timpul funcționării; apa rezultată din dezgheț se strânge în cuva vaporizatoare, de unde se evaporă în mod automat.
- Cuvă vaporizatoare precum și orificiile de drenaj a apei provenite din dezgheț trebuie curățate periodic, astfel încât apa să nu se strângă la parte inferioară a lăzii frigorifice.
- Pentru curățarea drenajelor, turnați o jumătate de pahar cu apă prin fanta de drenaj.

## Înlocuirea becului

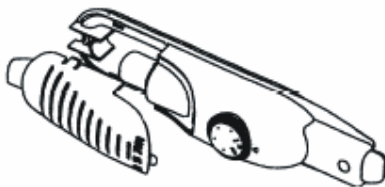

Pentru a înlocui becul frigiderului:

1. Scoateți ștekerul din priză;
2. Apăsați pe clemele de fixare de pe părțile laterale ale capacului protector al becului. Scoateți capacul;
3. Înlocuiți becul ars cu unul nou, nu mai puternic de 15W;
4. Remontați capacul protector.

## PARTEA 4.

### TRANSPORTUL ȘI SCHIMBAREA AMPLASAMENTULUI

#### Transportul și schimbarea amplasamentului

- Ambalajul original și protecția din polistiren folosite la transport pot fi încredințate transportatorului sau furnizorului;
- Pe durata transportului, frigiderul trebuie asigurat împotriva căderilor accidentale prin legarea cu a funie sau o bandă adezivă lată. Trebuie de asemenea respectate normele de transport înscrise pe cutia frigiderului.
- Înainte de transport sau de schimbarea amplasamentului, toate obiectele mobile din interiorul frigiderului (sertare, rafturi, etc.) trebuie fie scoase, fie asigurate împotriva zdruncinărilor prin fixarea lor cu benzi adezive.

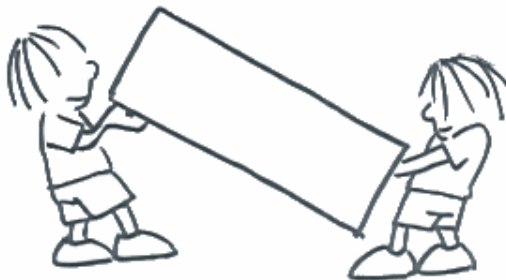

#### Schimbarea sensului de deschidere a ușii (La anumite modele)

În cazul în care doriți schimbarea sensului de deschidere a ușii, contactați serviciul tehnic autorizat.

## **PARTEA 5. REZOLVAREA DERANJAMENTELOR MINORE**

Dacă frigiderul dumneavoastră nu funcționează corect, s-ar putea să fie vorba despre o problemă minoră. De aceea, înainte de a chema electricianul de întreținere, pentru a economisi timp și bani, vă rugăm să verificați cu atenție următoarele:

### **În cazul în care frigiderul nu funcționează,**

#### **verificați dacă:**

- Este băgat corect în priză;
- Siguranța de pe tabloul central nu este întreruptă;
- Termostatul nu este cumva în poziția <<0>>;
- Priza este funcțională. Pentru aceasta, introduceți în priză un alt aparat care știți sigur că funcționează.

### **În cazul în care frigiderul nu răcește suficient,**

#### **verificați dacă:**

- Frigiderul nu este supraîncărcat;
- Ușile sunt închise perfect;
- Nu este praf pe radiatorul din spate;
- Există suficient spațiu de aerisire în spatele frigiderului și pe părțile lui laterale.

### **În cazul în care frigiderul este gălăgios:**

Agentul de răcire, în circuitul său de-a lungul instalației, poate scoate ușoare zgomote (bolboroseli), chiar și atunci când compresorul nu funcționează. Nu fiți îngrijorați! Este un lucru normal. Dacă însă zgomotele sunt diferite, atunci verificați dacă:

- Frigiderul este așezat în poziție perfect plană;
- Nu cumva radiatorul se atinge de ceva;
- Obiectele așezate deasupra frigiderului vibrează.

### **În cazul în care se strânge apă la partea de jos a frigiderului,**

#### **verificați dacă:**

Fanta de drenaj a apei provenite din dezgheț nu este obturată (Folosiți dispozitivul de desfundare a fantei de drenaj).

### **Romandări**

- Pentru creșterea spațiului de depozitare, precum și din considerente estetice, instalația de răcire a congelatorului este amplasată în interiorul peretelui posterior al congelatorului. În timpul funcționării frigiderului, acest perete este acoperit fie cu gheață, fie cu picături de apă, în funcție de starea de lucru a compresorului. Nu fiți îngrijorați! Este un lucru normal. Frigiderul trebuie decongelat doar dacă stratul de gheață de pe pereții congelatorului este prea gros.
- Dacă frigiderul nu este folosit o perioadă mai îndelungată (de exemplu: în timpul vacanțelor) reglați butonul termostatului în poziția <<0>>. Decongețați și curățați frigiderul, lăsând ușa deschisă pentru prevenirea condensului sau apariției de mirosuri neplăcute.

## PARTEA 6.

## COMPARTIMENTELE FRIGIDERULUI ȘI ELEMENTELE COMPONENTE

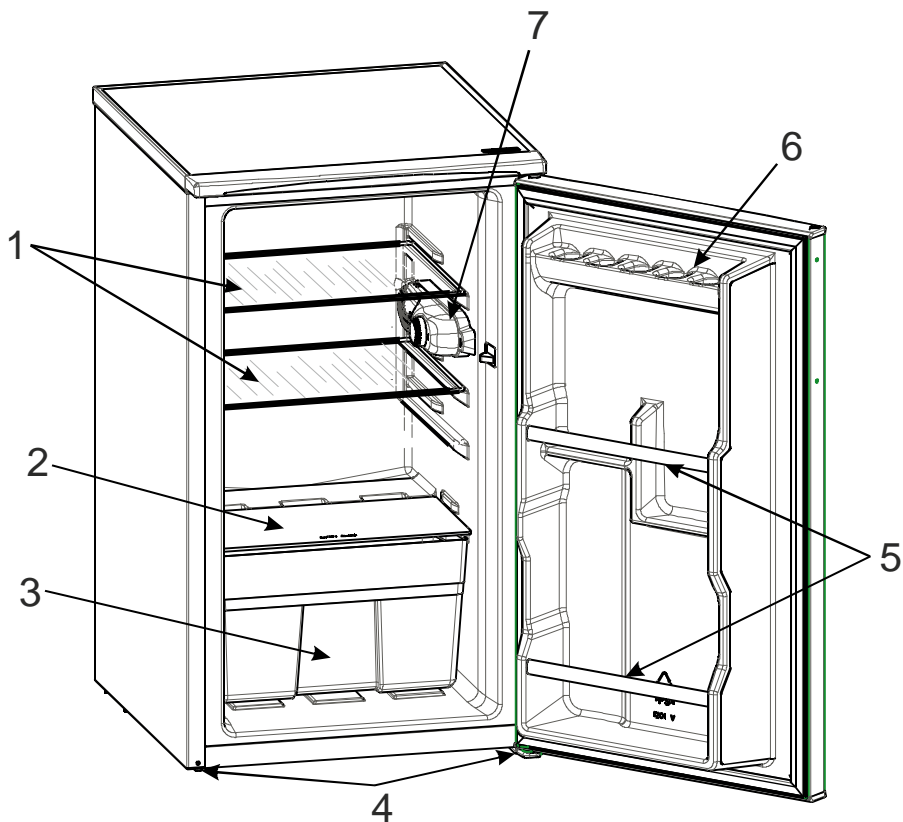

Questa presentazione  puramente informativa sui componenti dell'apparecchio.  
I componenti potrebbero variare secondo il modello dell'apparecchio.

1. SERTARUL CONGELATORULUI
2. CAPACUL CUTIEI PENTRU LEGUME
3. CUTIE PENTRU LEGUME
4. PICIOARE REGLABILE
5. RAFT SUPERIOR
6. RAFT PENTRU OUĂ
7. CUTIA TERMOSTATULUI

