



HK874400FB

CS Návod k použití
HU Használati útmutató
PL Instrukcja obsługi

2

19

37



 **AEG**
perfekt in form und funktion

OBSAH

1. BEZPEČNOSTNÍ INFORMACE	3
2. BEZPEČNOSTNÍ POKYNY	4
3. POPIS SPOTŘEBIČE	6
4. DENNÍ POUŽÍVÁNÍ	8
5. UŽITEČNÉ RADY A TIPY	11
6. ČIŠTĚNÍ A ÚDRŽBA	13
7. ODSTRAŇOVÁNÍ ZÁVAD	13
8. INSTALACE	16
9. TECHNICKÉ INFORMACE	18

PRO DOKONALÉ VÝSLEDKY

Děkujeme vám, že jste si zvolili výrobek značky AEG. Aby vám bezchybně sloužil mnoho let, vyrobili jsme jej s pomocí inovativních technologií, které usnadňují život, a vybavili jsme jej funkcemi, které u obyčejných spotřebičů nenajdete. Stačí věnovat pár minut čtení a zjistíte, jak z něho získat co nejvíce.

Navštivte naše stránky ohledně:



Rady ohledně používání, brožury, poradce při potížích, servisních informací:
www.aeg.com



Registrace vašeho spotřebiče, kterou získáte lepší servis:
www.aeg.com/productregistration



Nákupu příslušenství, spotřebního materiálu a originálních náhradních dílů pro váš spotřebič:
www.aeg.com/shop

PÉČE O ZÁKAZNÍKY A SERVIS

Doporučujeme používat originální náhradní díly.

Při kontaktu se servisním střediskem se ujistěte, že máte k dispozici následující údaje. Tyto informace jsou uvedeny na typovém štítku. Model, výrobní číslo (PNC), sériové číslo.



Upozornění / Důležité bezpečnostní informace.



Všeobecné informace a rady



Upozornění k ochraně životního prostředí

Změny vyhrazeny.

1. BEZPEČNOSTNÍ INFORMACE

Tento návod si pečlivě přečtěte ještě před instalací spotřebiče a jeho prvním použitím. Výrobce nezodpovídá za škody a zranění způsobená nesprávnou instalací či chybným používáním. Návod k použití vždy uchovávejte spolu se spotřebičem pro jeho budoucí použití.

1.1 Bezpečnost dětí a postižených osob



UPOZORNĚNÍ

Hrozí nebezpečí udušení, úrazu nebo jiných trvalých následků.

- Tento spotřebič smí používat děti starší osmi let nebo osoby se sníženými fyzickými, smyslovými nebo duševními schopnostmi nebo osoby bez patřičných zkušeností a znalostí pouze, pokud tak činí pod dozorem osoby, která je zodpovědná za jejich bezpečnost.
- Nenechte děti hrát si se spotřebičem.
- Všechny obaly uschovejte z dosahu dětí.
- Je-li spotřebič v provozu nebo pokud chladne, nedovolte dětem a domácím zvířatům, aby se k němu přibližovaly. Přístupné části jsou horké.
- Pokud je spotřebič vybaven dětskou bezpečnostní pojistkou, doporučuje se ji aktivovat.
- Čištění a uživatelskou údržbu spotřebiče by neměly provádět děti bez dozoru.

1.2 Všeobecné bezpečnostní informace

- Spotřebič a jeho dostupné části se mohou během používání zahřát na vysokou teplotu. Nedotýkejte se topných článků.
- Spotřebič nepoužívejte spolu s externím časovačem nebo samostatným dálkovým ovládním.
- Příprava jídel s tuky či oleji na varné desce bez dozoru může být nebezpečná a způsobit požár.

- Oheň se nikdy nesnažte uhasit vodou, ale vypněte spotřebič a poté plameny zakryjte např. víkem nebo hasicí rouškou.
- Nepokládejte věci na varnou desku.
- K čištění spotřebiče nepoužívejte čisticí zařízení na páru.
- Na varnou desku nepokládejte žádné kovové předměty jako nože, vidličky, lžice nebo pokličky, protože by se mohly zahřát na velmi vysokou teplotu.
- Je-li sklokeramický povrch desky prasklý, vypněte spotřebič, abyste zabránili úrazu elektrickým proudem.
- Po použití vypněte příslušnou část varné desky ovladačem a nespolehejte na detektor nádoby.

2. BEZPEČNOSTNÍ POKYNY

2.1 Instalace



UPOZORNĚNÍ

Tento spotřebič smí instalovat jen kvalifikovaná osoba.

- Odstraňte veškerý obalový materiál.
- Poškozený spotřebič neinstalujte ani nepoužívejte.
- Řiďte se pokyny k instalaci dodanými spolu s tímto spotřebičem.
- Dodržujte minimální vzdálenosti od ostatních spotřebičů a nábytku.
- Při přemísťování spotřebiče buďte vždy opatrní, protože je těžký. Vždy noste ochranné rukavice.
- Utěsněte výřez v povrchu pomocí těsniva, abyste zabránili bobtnání z důvodu vlhkosti.
- Chraňte dno spotřebiče před párou a vlhkostí.
- Spotřebič neinstalujte vedle dveří či pod oknem. Zabráňte tak převržení horkého nádobí ze spotřebiče při otevírání dveří či okna.
- Pokud je spotřebič instalován nad zásuvkami, ujistěte se, že prostor mezi dnem spotřebiče a horní zásuvkou zajišťuje dostatečnou cirkulaci vzduchu.
- Ujistěte se, že je mezi pracovní deskou a přední stranou spotřebiče umístěného pod ní prostor pro proudění vzduchu alespoň 2 mm. Záruka nekryje škody způsobené nedostatečným prostorem pro proudění vzduchu.
- Spodek spotřebiče se může silně zahřát. Doporučujeme proto instalovat nehořlavý samostatný panel pod spotřebičem, který bude zakrývat spodek spotřebiče.

Připojení k elektrické síti



UPOZORNĚNÍ

Hrozí nebezpečí požáru nebo úrazu elektrickým proudem.

- Veškerá elektrická připojení musí být provedena kvalifikovaným elektrikářem.
- Spotřebič musí být uzemněn.

- Před každou údržbou nebo čištěním je nutné se ujistit, že je spotřebič odpojen od elektrické sítě.
- Použijte správný typ napájecího kabelu.
- Elektrické kabely nesmí být zamotané.
- Dbejte na to, aby se elektrické přívodní kabely nebo zástrčky (jsou-li součástí výbavy) nedotýkaly horkého spotřebiče nebo horkého nádobí, když spotřebič připojíte do blízké zásuvky.
- Ujistěte se, že je spotřebič nainstalován správně. Volné a nesprávné zapojení napájecího kabelu či zástrčky (je-li součástí výbavy) může mít za následek přehřátí svorky.
- Ujistěte se, že je nainstalována ochrana před úrazem elektrickým proudem.
- Použijte svorku k odlehčení kabelu od tahu.
- Dbejte na to, abyste nepoškodili napájecí kabel nebo síťovou zástrčku (je-li součástí výbavy). Pro výměnu napájecího kabelu se obraťte na servisní středisko nebo elektrikáře.
- Je nutné instalovat vhodný vypínač nebo izolační zařízení k řádnému odpojení všech napájecích vodičů spotřebiče. Toto izolační zařízení musí mít mezeru mezi kontakty alespoň 3 mm širokou.
- Používejte pouze správná izolační zařízení: ochranné vypínače vedení, pojistky (pojistky šroubového typu se musí odstranit z držáku), ochranné zemnicí jističe a stykače.
- Na varné zóny nepokládejte přístroje nebo pokličky. Mohly by se zahřát.
- Po každém použití nastavte varnou zónu do polohy „vypnuto“. Nespolehejte se na detektor nádoby.
- Nepoužívejte spotřebič jako pracovní nebo odkládací plochu.
- Pokud je povrch spotřebiče prasklý, okamžitě jej odpojte ze sítě. Zabráňte tak úrazu elektrickým proudem.
- Když je spotřebič zapnutý, uživatelé s kardiostimulátory se nesmějí přiblížit k indukčním varným zónám blíže než na 30 cm.



UPOZORNĚNÍ

Hrozí nebezpečí požáru nebo výbuchu.

- Tuky a oleje mohou při zahřátí uvolňovat hořlavé páry. Když vaříte s tuky a oleji, držte plameny a ohřáté předměty mimo jejich dosah.
- Páry uvolňované velmi horkými oleji se mohou samovolně vznítit.
- Použitý olej, který obsahuje zbytky potravin, může způsobit požár při nižších teplotách než olej, který se používá poprvé.
- Do spotřebiče, do jeho blízkosti nebo na spotřebič neumísťujte hořlavé předměty nebo předměty obsahující hořlavé látky.



UPOZORNĚNÍ

Hrozí nebezpečí poškození spotřebiče.

- Nepokládejte horké nádoby na ovládací panel.
- Nenechte vyvařit vodu v nádobách.
- Dbejte na to, aby na spotřebič nespadly varné nádoby či jiné předměty. Mohly by se poškodit jeho povrch.
- Nezapínejte varné zóny s prázdnými nádobami nebo zcela bez nádob.
- Na spotřebič nepokládejte hliníkovou fólii.
- Nádoby vyrobené z litiny či hliníku nebo nádoby s poškozeným dnem mohou způsobit poškrábání sklokeramiky. Tyto předměty při přesouvání na varné desce vždy zdvihněte.

2.2 Použití spotřebiče



UPOZORNĚNÍ

Hrozí nebezpečí zranění, popálení či úrazu elektrickým proudem.

- Tento spotřebič používejte v domácnosti.
- Neměňte technické parametry tohoto spotřebiče.
- Zapnutý spotřebič nenechávejte bez dozoru.
- Nepracujte se spotřebičem, když máte vlhké ruce nebo když je v kontaktu s vodou.

2.3 Čištění a údržba



UPOZORNĚNÍ

Hrozí nebezpečí poškození spotřebiče.

- Spotřebič čistěte pravidelně, abyste zabránili poškození materiálu jeho povrchu.
- K čištění spotřebiče nepoužívejte proud vody nebo páru.
- Vyčistěte spotřebič vlhkým měkkým hadrem. Používejte pouze neutrální mycí prostředky. Nepoužívejte prostředky s drsnými částicemi, drá-

těnky, rozpouštědla nebo kovové předměty.

2.4 Likvidace



UPOZORNĚNÍ

Hrozí nebezpečí úrazu či udušení.

- Pro informace ohledně správné likvidace spotřebiče se obraťte na místní úřady.
- Odpojte spotřebič od elektrické sítě.
- Odřízněte a vyhodte síťový kabel.

3. POPIS SPOTŘEBIČE

3.1 Celkový pohled

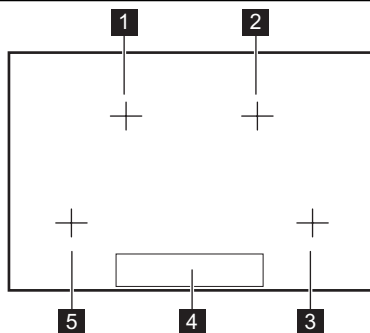

- 1 Indukční varná zóna
- 2 Indukční varná zóna
- 3 Indukční varná zóna
- 4 Ovládací panel
- 5 Indukční varná zóna







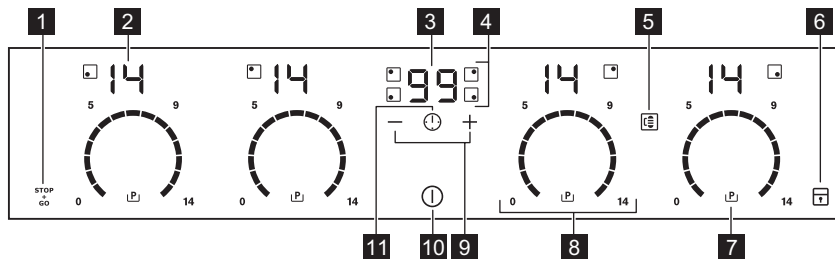



3.2 Uspořádání ovládacího panelu













Ke zobrazení ovládacího panelu zapněte spotřebič pomocí



K ovládání spotřebiče používejte senzorová tlačítka. Displeje, ukazatele a zvukové signály signalizují, jaké funkce jsou zapnuté.

senzorové tlačítko	funkce
1 	Slouží k zapnutí a vypnutí funkce STOP +GO.
2 	Displej nastavení teploty
3 	Displej časovače
4 	Ukazuje, pro kterou varnou zónu je nastavený čas.
5 	Zapnutí funkce Grill Function.
6 	Slouží k zablokování a odblokování ovládacího panelu.
7 	Slouží k zapnutí funkce posílení výkonu.
8 	Ovládací lišta
9 	Slouží ke zvýšení nebo snížení času.
10 	Slouží k zapnutí a vypnutí spotřebiče.
11 	Slouží k nastavení varné zóny.

3.3 Displeje nastavení teploty

Displej	Popis
	Varná zóna je vypnutá.
	Varná zóna je zapnutá.
	Funkce ^{STOP} _{GO} je zapnutá.
	Funkce automatického ohřevu je zapnutá.
	Funkce posílení výkonu je zapnutá.
 + číslice	Došlo k poruše.
	OptiHeat Control (třístupňový ukazatel zbytkového tepla): pokračovat ve vaření / uchovat teplé / zbytkové teplo.
	Je zapnuté blokování tlačítek / dětská bezpečnostní pojistka.
	Nevhodná nádoba, příliš malá nádoba nebo na varné zóně není žádná nádoba.
	Funkce automatického vypnutí je zapnutá.

3.4 OptiHeat Control (třístupňový ukazatel zbytkového tepla)



UPOZORNĚNÍ

Nebezpečí popálení
zbytkovým teplem!

OptiHeat Control zobrazuje úroveň zbytkového tepla. Indukční varné zóny vytvářejí teplo potřebné k vaření přímo ve dně varné nádoby. Sklokeramická varná deska se ohřívá zpětně předaným teplem nádoby.

4. DENNÍ POUŽÍVÁNÍ

4.1 Zapnutí a vypnutí

Stisknutím na jednu sekundu spotřebič zapnete nebo vypnete. Ovládací panel se rozsvítí po zapnutí spotřebiče a zhasne po jeho vypnutí. Když je spotřebič vypnutý, lze vidět jen sensorové tlačítko .

4.2 Automatické vypnutí

Tato funkce spotřebič automaticky vypne v následujících případech:

- Všechny varné zóny jsou vypnuté ().
- Po zapnutí spotřebiče jste nenastavili teplotu.
- Něco jste rozlili nebo položili na ovládací panel na déle než 10 sekund (pánev, utěrka, atd.). Na určitou dobu zazní zvukový signál a spotřebič se vypne. Odstraňte všechny předměty, nebo vyčistěte ovládací panel.
- Spotřebič se příliš zahřál (např. při vyvaření obsahu varné nádoby). Před novým použitím spotřebiče je nutné počkat, dokud varná zóna nevychladne.
- Použijete nevhodné nádoby. Symbol se rozsvítí a za dvě minuty se varná zóna automaticky vypne.
- Po určité době nevypnete varnou zónu nebo nezměníte nastavení teploty. Po určité době se rozsvítí a spotřebič se vypne. Viz níže.
- Vztah mezi nastavením teploty a času funkce automatického vypnutí:
 - , - — 6 hodin
 - - — 5 hodin

- - — 4 hodiny
- - — 1,5 hodiny

4.3 Nastavení teploty

Dotkněte se ovládací lišty v místě tepelného nastavení. Podle potřeby proveďte změnu po směru či proti směru hodinových ručiček. Nepouštějte, dokud nedosáhnete požadovaného nastavení teploty. Displej ukazuje nastavenou teplotu.

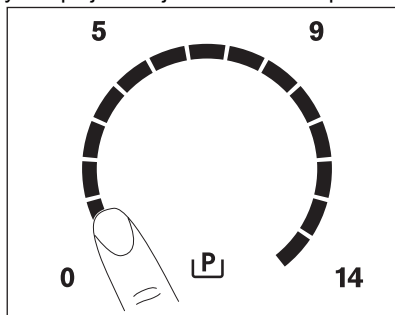

4.4 Grill Function



Použijte funkci Grill FunctionMaxisense Plancha Grill s příslušenstvím¹⁾.

Funkce Grill Function spojí dvě pravé varné zóny pod příslušenstvím, aby pracovaly jako jedna. Nejprve nastavte teplotu pro jednu z varných zón. Zapnutí funkce Grill Function provedete dotykem . Teplotu nastavíte nebo změníte dotykem jednoho z ovládacích sensorových tlačítek.



¹⁾ Příslušenství Maxisense Plancha Grill se nedodává spolu se spotřebičem. Pro více informací se obraťte na vašeho místního prodejce.

Vypnutí funkce Grill Function provedete dotykem . Varné zóny fungují opět nezávisle.

4.5 Automatický ohřev

Zapnutím funkce automatického ohřevu získáte potřebné nastavení teploty za kratší dobu. Tato funkce nastaví na určitou dobu nejvyšší teplotu (viz obrázek) a pak ji sníží na požadované nastavení teploty.

Funkci Automatického ohřevu pro varnou zónu zapnete následovně:

1. Stiskněte **[P]** (na displeji se zobrazí ).
2. Okamžitě se dotkněte požadovaného nastavení teploty. Na displeji se po pěti sekundách zobrazí symbol .

Funkci vypnete změnou nastavení teploty.

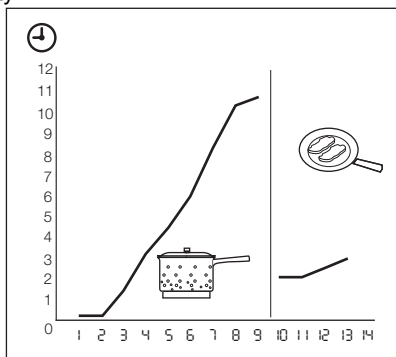

4.6 Funkce posílení výkonu

Funkce posílení výkonu dodá indukčním varným zónám více elektrické energie. Funkci posílení výkonu lze zapnout na omezenou dobu (viz kapitola „Technické informace“). Poté se indukční varná zóna automaticky přepne na nejvyšší teplotu. Funkci zapnete stisknutím **[P]**, rozsvítí se symbol . Funkci vypnete změnou nastavení teploty.

4.7 Řízení výkonu

Řízení výkonu rozděluje výkon mezi dvě párové varné zóny (viz obrázek). Funkce posílení výkonu nastaví maximální teplotu jedné varné zóny z páru. Výkon druhé

varné zóny z páru se automaticky sníží. Displej varné zóny se sníženým výkonem se mění v rozmezí dvou úrovní.

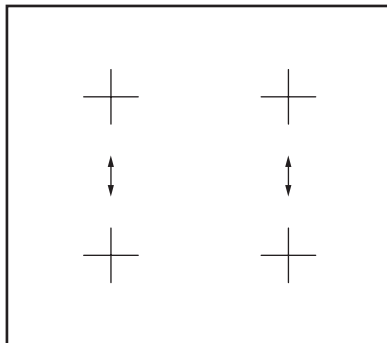





4.8 Časovač

Odpočítávání času

Odpočítání času použijte k nastavení délky zapnutí varné zóny při jednom vaření.

Odpočítávání času nastavte až po výběru varné zóny.

Teplotu můžete nastavit před nebo po nastavení časovače.





- **Nastavení varné zóny:** dotkněte se opakovaně , dokud se nerozsvítí kontrolka požadované varné zóny.
- **Zapnutí odpočítávání času:** dotkněte se **+** časovače a nastavte čas (**00 - 99** minut). Když kontrolka varné zóny začne blikat pomaleji, odpočítává se čas.
- **Kontrola zbývajících času:** zvolte varnou zónu pomocí . Kontrolka varné zóny začne blikat rychleji. Na displeji se zobrazí zbývajících čas.
- **Změna odpočítávání času:** zvolte varnou zónu pomocí . Stiskněte **+** nebo **-**.
- **Vypnutí funkce časovače:** zvolte varnou zónu pomocí . Stiskněte **-**. Zbývajících čas se bude odečítat zpět až do **00**. Kontrolka varné zóny zhasne.

Jakmile uplyne nastavený čas, zazní zvukový signál a začne blikat **00**. Varná zóna se vypne.





- **Vypnutí zvukového signálu:** stiskněte 

CountUp Timer (Měřič času)

Funkce CountUp Timer slouží ke sledování doby provozu varné zóny.



- **Nastavení varné zóny (jestliže je zapnutá více než jedna varná zóna):** dotkněte se opakovaně , dokud se nerozsvítí kontrolka požadované varné zóny.
- **Zapnutí funkce CountUp Timer:** dotkněte se — časovače,  se rozsvítí. Když kontrolka varné zóny začne blikat pomaleji, počítá se čas. Displej přepíná zobrazení  a uplynulého času (v minutách).
- **Kontrola délky provozu varné zóny:** zvolte varnou zónu pomocí . Kontrolka varné zóny začne blikat rychleji. Na displeji se zobrazí doba, po kterou je varná zóna v provozu.
- **Vypnutí funkce CountUp Timer:** pomocí  nastavte varnou zónu a pomocí  nebo  časovač vypněte. Kontrolka varné zóny zhasne.

Minutka

Když není zapnutá žádná varná zóna, můžete časovač použít jako **Minutku**. Stiskněte . Dotkněte se  nebo  časovače a nastavte čas. Jakmile uplyne nastavený čas, zazní zvukový signál a začne blikat .



- **Vypnutí zvukového signálu:** stiskněte 

4.9 STOP+GO

Funkce  přepne všechny zapnuté varné zóny na nejnižší teplotu ().

Při zapnutí funkci  nelze měnit teplotné nastavení.



Funkce  nevypne funkci časovače.

- Tuto funkci **zapnete** zmáčknutím . Zobrazí se symbol .
- Tuto funkci **vypnete** zmáčknutím . Zapne se předchozí zvolené teplotné nastavení.

4.10 Zámek

Když jsou varné zóny zapnuté, můžete zablokovat ovládací panel, ale nikoliv . Zabráníte tak náhodné změně nastavení teploty.

Nejprve nastavte teplotu.





Tuto funkci zapnete dotykem . Na čtyři sekundy se rozsvítí symbol . Časovač zůstane zapnutý.

Tuto funkci vypnete dotykem . Zapne se předchozí zvolené nastavení teploty. Vypnutím spotřebiče vypnete také tuto funkci.





4.11 Dětská bezpečnostní pojistka

Tato funkce brání neúmyslnému použití spotřebiče.





Zapnutí dětské bezpečnostní pojistky

- Pomocí  zapněte spotřebič. **Nenastavujte teplotu.**
- Na čtyři sekundy stiskněte . Zobrazí se symbol .
- Pomocí  spotřebič vypněte.

Vypnutí dětské bezpečnostní pojistky

- Pomocí  zapněte spotřebič. **Nenastavujte teplotu.** Na čtyři sekundy stiskněte . Zobrazí se symbol .
- Pomocí  spotřebič vypněte.

Vyřazení dětské bezpečnostní pojistky na jedno vaření





- Pomocí  zapněte spotřebič. Zobrazí se symbol .
- Na čtyři sekundy stiskněte . **Do 10 sekund nastavte teplotu.** Nyní můžete spotřebič použít.
- Když spotřebič vypnete pomocí , dětská bezpečnostní pojistka se znovu zapne.

4.12 OffSound Control (Vypnutí a zapnutí zvukové signalizace)

Vypnutí zvukové signalizace

Vypněte spotřebič.





Na tři sekundy se dotkněte . Ukazatele časovače se rozsvítí a zhasnou. Na tři

sekundy se dotkněte  . Rozsvítí se  , zvuková signalizace je zapnuta. Dotkněte se  , rozsvítí se  a zvuková signalizace je vypnutá. Když je tato funkce aktivní, uslyšíte zvukovou signalizaci pouze, když:

- se dotknete 
- se dokončí funkce Minutka
- se dokončí funkce odpočítávání času
- něco položíte na ovládací panel.

Zapnutí zvukové signalizace

Vypněte spotřebič.

Na tři sekundy se dotkněte  . Ukazatele časovače se rozsvítí a zhasnou. Na tři sekundy se dotkněte  . Rozsvítí se  a zvuková signalizace je vypnutá. Dotkněte se  a rozsvítí se  . Zvuková signalizace je zapnutá.

5. UŽITEČNÉ RADY A TIPY



INDUKČNÍ VARNÉ ZÓNY

U indukčních varných zón vytváří silné elektromagnetické pole teplo v nádobách velmi rychle.

5.1 Nádoby pro indukční varné zóny



Indukční varné zóny používejte s vhodnými nádobami.

Materiál nádobí

- **vhodné:** litina, ocel, smaltovaná ocel, nerezová ocel, sendvičová dna nádob (označeno jako vhodné výrobcem).
- **nevhodné:** hliník, měď, mosaz, sklo, keramika, porcelán.

Nádoba je pro indukční varnou desku vhodná, jestliže ...

- ... se malé množství vody na indukční varné zóně nastavené na nejvyšší teplotu velmi rychle ohřeje.
- ... magnet přilne na dno nádoby.



Dno nádoby musí být zcela rovné a co nejlustší.

Rozměry nádoby: indukční varné zóny se do určité míry automaticky přizpůsobí velikosti dna nádoby.

5.2 Použití varných zón



DŮLEŽITÉ

Nádobu položte na kříž, který je označen na povrchu varné desky. Zakryjte celý

kříž. Magnetická část dna nádoby musí mít v průměru nejméně 125 mm. Indukční varné zóny se automaticky přizpůsobí velikosti dna nádoby. S velkými nádobami můžete vařit na dvou varných zónách zároveň.

5.3 Zvuky během používání

Jestliže slyšíte

- praskání: nádobí je vyrobeno z různých materiálů (sendvičová konstrukce).
 - pískání: používáte jednu varnou zónu nebo několik varných zón na vysoký výkon a nádoby jsou vyrobeny z různých materiálů (sendvičové dno).
 - hučení: používáte vysoký výkon.
 - cvakání: dochází ke spinání elektrických přepínačů.
 - syčení, bzučení: pracuje ventilátor.
- Popsané zvuky jsou normální a neznamenají žádnou závadu spotřebiče.**



Výkon varné zóny

Výkon varné zóny závisí na průměru varné nádoby. Nádoby s menším než minimálním průměrem přijímají pouze část výkonu vytvářeného varnou zónou. Minimální průměry viz kapitola „Technické informace“.

5.4 Úspora energie



Jak ušetřit energii

- Je-li to možné, vždy zakrývejte nádoby pokličkami.
- Nádobu postavte na varnou zónu, a teprve potom ji zapněte.
- Využijte zbytkové teplo k udržování teploty jídle nebo k jeho rozpouštění.

5.5 Öko Timer (Ekologický časový spínač)



Za účelem úspory energie se topný článek varné zóny sám vypne dřív, než zazní signál odpočítávání času. Rozdíl mezi dobou provozu závisí na nastavené teplotě a délce vaření.

5.6 Příklady použití spotřebiče pro přípravu jídel

Vztah mezi nastavením teploty a spotřebou energie příslušné varné zóny není přímo úměrný.

Když zvýšíte nastavení teploty, nezvýší se úměrně spotřeba energie dané varné desky.

To znamená, že varná zóna se středním nastavením teploty spotřebuje méně než polovinu svého výkonu.



Údaje v následující tabulce jsou jen orientační.

Nastavení teploty	Vhodné pro:	Čas	Tipy	Nominální spotřeba energie
 1	K uchování teploty již připraveného jídla	podle potřeby	Nádobu zakryjte pokličkou	3 %
1 - 3	Holandská omáčka, rozpouštění: másla, čokolády, želatiny	5 - 25 min	Čas od času zamíchejte	3 – 8 %
1 - 3	Zahuštění: nadýchané omelety, míchaná vejce	10 - 40 min	Vařte s pokličkou	3 – 8 %
3 - 5	Dušení jídel z rýže a mléčných jídel, ohřívání hotových jídel	25 - 50 min	Přidejte alespoň dvakrát tolik vody než rýže, mléčná jídla během ohřívání občas zamíchejte.	8 – 13 %
5 - 7	Podušení zeleniny, ryb, masa	20 - 45 min	Přidejte několik lžic tekutiny	13 – 18 %
7 - 9	Vaření brambor v páře	20 - 60 min	Použijte max. ¼ l vody na 750 g brambor	18 – 25 %
7 - 9	Vaření většího množství jídel, dušeného masa se zeleninou a polévek	60 - 150 min	Až 3 l vody a přísady	18 – 25 %

Nastavení teploty	Vhodné pro:	Čas	Tipy	Nominální spotřeba energie
9 - 12	Mírné smažení: plátků masa nebo ryb, Cordon Bleu z telecího masa, kotlet, masových kroket, uzenin, jater, jíšky, vajec, palačinek a koblih	dle potřeby	V polovině doby ob- raťte	25 – 45 %
12 - 13	Prudké smažení, pečená bramborová kaše, silné řízky, steaky	5 - 15 min	V polovině doby ob- raťte	45 – 64 %
14	Vaření vody, vaření těstovin, opražení masa (guláš, dušené maso v hrnci), fritování hranolků			100 %
P	Vaření velkých množství vody. Funkce posílení výkonu je zapnutá.			

6. ČIŠTĚNÍ A ÚDRŽBA

Spotřebič čistěte po každém použití. Nádoby používejte vždy s čistou spodní stranou.







Škrábance nebo tmavé skvrny na sklokeramické desce nemají vliv na její funkci.

Odstranění nečistot:

- **Okamžitě odstraňte:** roztavený plast, plastovou folii nebo jídlo obsahující cukr. Pokud tak neučiníte, nečistota může spotřebič poškodit. Použijte speciální škrabku na sklo. Škrabku přiložte šikmo ke skleně-
- nému povrchu a posunujte ostří po povrchu desky.
- **Odstraňte po dostatečném vychladnutí spotřebiče:** skvrny od vodního kamene, vodové kroužky, tukové skvrny nebo kovově lesklé zbarvení. Použijte speciální čisticí prostředek na sklokeramiku nebo nerezovou ocel.
- Vyčistěte spotřebič vlhkým hadříkem s malým množstvím čisticího prostředku.
- Nakonec **spotřebič otřete do sucha čistým hadříkem.**

7. ODSTRAŇOVÁNÍ ZÁVAD

Problém	Možná příčina	Řešení
Spotřebič nelze zapnout ani používat.		Zapněte spotřebič znovu a maximálně do 10 sekund nastavte teplotu.

Problém	Možná příčina	Řešení
	Dotkli jste se dvou nebo více sensorových tlačítek současně.	Dotkněte se pouze jednoho sensorového tlačítka.
	Funkce STOP+GO je zapnutá.	Viz kapitola „Denní používání“.
	Na ovládacím panelu je voda nebo skvrny od tuhu.	Vyčistěte ovládací panel.
Ozve se zvukový signál a spotřebič se vypne. Když je spotřebič vypnutý, ozve se zvukový signál.	Zakryli jste jedno nebo více sensorových tlačítek.	Odstraňte předmět ze sensorových tlačítek.
Spotřebič se vypne.	Něčím jste zakryli sensorové tlačítko  .	Odstraňte předmět ze sensorového tlačítka.
Kontrolka zbytkového tepla se nerozsvítí.	Varná zóna byla zapnutá jen krátkou dobu a není tedy horká.	Jestliže byla varná zóna zapnutá dostatečně dlouho, aby byla horká, obraťte se na autorizované servisní středisko.
Funkce automatického ohřevu nefunguje.	Varná zóna je horká.	Nechte varnou zónu dostatečně vychladnout.
	Je nastavena nejvyšší teplota.	Nejvyšší stupeň teploty má stejný výkon jako funkce automatického ohřevu.
Nastavení teploty kolísá mezi dvěma nastaveními.	Je zapnutá funkce řízení výkonu.	Viz „Řízení výkonu“.
Senzorová tlačítka se zahřívají.	Nádoba je příliš velká nebo jste ji postavili příliš blízko ovládacích prvků.	Je-li nutné vařit ve velkých nádobách, postavte je na zadní varné zóny.
Při dotyku sensorových tlačítek nezazní žádný zvukový signál.	Zvuková signalizace je vypnutá.	Zapněte zvukovou signalizaci (viz „Zapnutí a vypnutí zvukové signalizace“).
Rozsvítí se  .	Je zapnutá funkce automatického vypnutí.	Vypněte spotřebič a znovu jej zapněte.
Rozsvítí se  .	Je zapnutá funkce dětské bezpečnostní pojistky nebo blokování tlačítek.	Viz kapitola „Denní používání“.
Rozsvítí se  .	Na varné zóně není žádná nádoba.	Na varnou zónu postavte nádobu.

Problém	Možná příčina	Řešení
	Nádoba není vhodná.	Použijte vhodnou nádobu.
	Průměr dna nádoby je pro varnou zónu příliš malý.	Použijte varné nádoby se správnými rozměry.
	Nádoba nezakrývá celý kříž / čtverec.	Zakryjte celý kříž / čtverec.
Rozsvítí se [E3] a číslo.	Porucha spotřebiče.	Spotřebič na chvíli odpojte z elektrické sítě. Vypojte pojistku v domácí elektroinstalaci (odpojte jistič). Opět ji připojte (znovu aktivujte jistič). Jestliže se [E3] opět rozsvítí, obraťte se na místní autorizovaný servis.
Rozsvítí se [E3] .	Elektrické zapojení je nesprávné. Napájecí napětí je mimo rozsah.	Požádejte kvalifikovaného elektrikáře, aby instalaci zkontroloval.
Rozsvítí se [E4] .	U spotřebiče došlo k chybě, protože se vyvařila voda z nádoby. Zafungovala ochrana proti přehřátí varné zóny a funkce automatického vypnutí.	Vypněte spotřebič. Odstraňte horkou nádobu. Po přibližně 30 sekundách varnou zónu opět zapněte. Pokud byl problém ve varné nádobě, chybové hlášení se na displeji přestane zobrazovat, může se však dále zobrazovat ukazatel zbytkového tepla. Nechte nádobu dostatečně vychladnout a dle části „Nádoby pro indukční varnou zónu“ zkontrolujte, zda je tato nádoba vhodná pro použití s tímto spotřebičem.
Rozsvítí se [E7] .	Chladicí ventilátor je zablokovaný.	Zkontrolujte, zda nějaké předměty neblokují chladicí ventilátor. Jestliže se [E7] opět rozsvítí, obraťte se na autorizované servisní středisko.
Rozsvítí se [E8] .	Elektrické zapojení je nesprávné. Spotřebič je připojen pouze k jedné fázi.	Spotřebič připojte dle ilustrace zapojení.

Pokud problém nemůžete vyřešit s pomocí výše uvedených pokynů sami, obraťte se prosím na svého prodejce nebo na oddělení péče o zákazníky. Uveďte údaje z typového štítku, kód ze tří číslic a písmen pro sklokeramiku (je v rohu varné desky) a chybové hlášení, které se zobrazuje.

Ujistěte se, že jste spotřebič používali správným způsobem. Pokud ne, budete muset návštěvu technika z poprodejního servisu nebo prodejce zaplatit, i když je spotřebič ještě v záruce. Informace o zákaznickém servisu a záručních podmínkách jsou uvedeny v záruční příručce.

8. INSTALACE



UPOZORNĚNÍ

Viz kapitoly o bezpečnosti.



Před instalací spotřebiče

Před instalací spotřebiče si poznamenejte všechny údaje, které jsou uvedeny vespod na typovém štítku. Typový štítek se nachází na spodní straně skříně spotřebiče.

- Model
- Výrobní číslo (PNC)
- Sériové číslo (S.N.)

8.1 Vestavné spotřebiče

- Vestavné spotřebiče se smějí používat pouze po zabudování do vhodných

8.3 Montáž

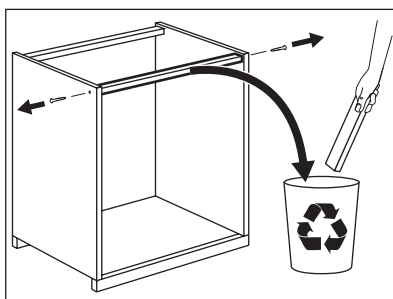
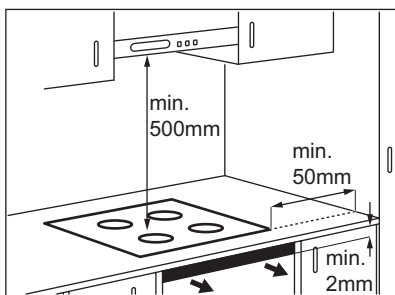

vestavných modulů a pracovních ploch, které splňují příslušné normy.

8.2 Spojovací kabel

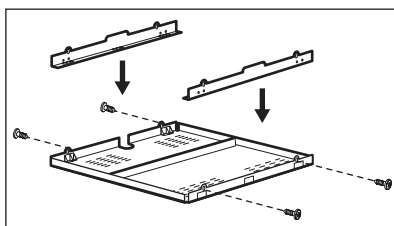
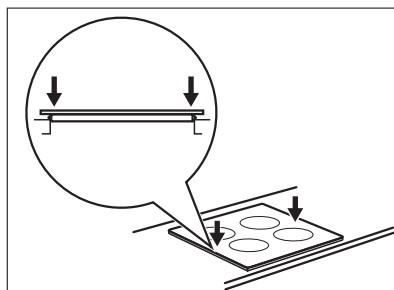
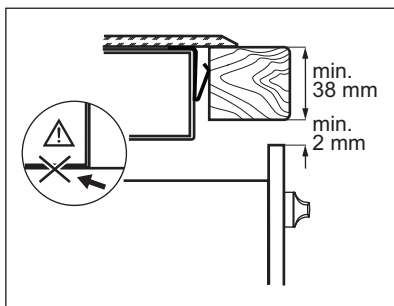
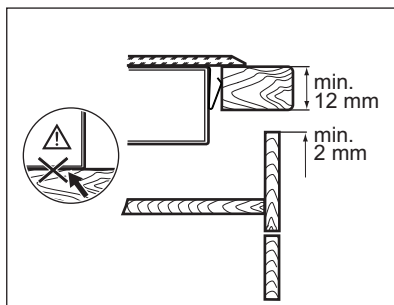
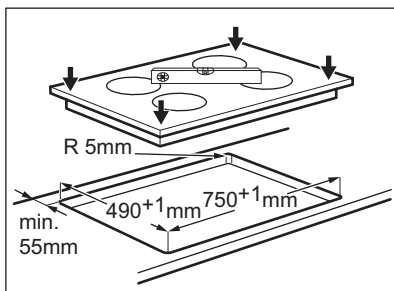
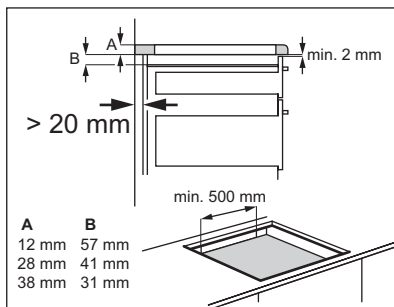
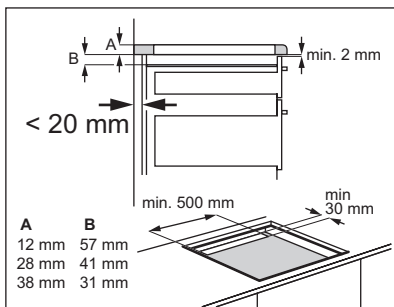

- Spotřebič se dodává s připojovacím kabelem.
- Poškozený síťový kabel vyměňte za speciální kabel (typ H05BB-F max. teplota 90 °C; nebo vyšší). Obratě se na místní autorizované servisní středisko.



Pokud používáte ochrannou skříň (doplňkové příslušenství¹⁾), není nutné zachovat přední prostor pro proudění vzduchu o šířce 2 mm a instalovat ochranné dno přímo pod spotřebičem. Ochrannou skříň nelze použít, pokud spotřebič instalujete nad troubou.

¹⁾ Ochranná skříň nemusí být v některých zemích v nabídce. Obratě se prosím na svého místního dodavatele.

9. TECHNICKÉ INFORMACE

Modell HK874400FB	Prod.Nr. 949 595 198 00
Typ 58 GBD CC AU	220-240 V 50-60 Hz
Induction 7.4 kW	Made in Germany
Ser.Nr.	7.4 kW
AEG	  

Výkon varných zón

Varná zóna	Nominální výkon (maximální nastavení teploty) [W]	Zapnutá funkce zvýšení výkonu [W]	Délka chodu funkce zvýšení výkonu [min]	Minimální průměr nádoby [mm]
Pravá zadní	2300 W	3200 W	10	125
Pravá přední	2300 W	3200 W	10	125
Levá zadní	2300 W	3200 W	10	125
Levá přední	2300 W	3200 W	10	125

Výkon varných zón se může nepatrně lišit od údajů uvedených v této tabulce.

Mění se na základě materiálu a průměru varných nádob.

10. POZNÁMKY K OCHRANĚ ŽIVOTNÍHO PROSTŘEDÍ

Recyklujte materiály označené symbolem ♻. Obaly vyhodte do příslušných odpadních kontejnerů k recyklaci.
Pomáhejte chránit životní prostředí a lidské zdraví a recyklovat elektrické a elektronické spotřebiče určené k

likvidaci. Spotřebiče označené příslušným symbolem  nelikvidujte spolu s domovním odpadem. Spotřebič odevzdejte v místním sběrném dvoře nebo kontaktujte místní úřad.

TARTALOMJEGYZÉK

1. BIZTONSÁGI INFORMÁCIÓK	20
2. BIZTONSÁGI ELŐÍRÁSOK	21
3. TERMÉKLEÍRÁS	23
4. NAPI HASZNÁLAT	25
5. HASZNOS JAVASLATOK ÉS TANÁCSOK	28
6. ÁPOLÁS ÉS TISZTÍTÁS	30
7. HIBAEHÁRÍTÁS	31
8. ÜZEMBE HELYEZÉS	33
9. MŰSZAKI INFORMÁCIÓK	35

AZ ÖN ELÉGEDETTSÉGE ÉRDEKÉBEN

Köszönjük, hogy megvásárolta ezt az AEG készüléket. Reméljük, hogy készülékünk kifogástalan teljesítményével hosszú éveken át elégedett lesz. Pontosan ezért alkalmaztunk olyan innovatív technológiákat és jellemzőket, melyek a mindennapi teendőket nagymértékben megkönnyítik, és amelyeket más készülékeken nem talál meg. Kérjük, szánjon néhány percet az útmutató végigolvasására, hogy a maximumot hozhassa ki készülékéből.

Látogassa meg a weboldalunkat:



Kezelési tanácsok, kiadványok, hibaelhárító, szerviz információk:
www.aeg.com



További előnyökért regisztrálja készülékét:
www.aeg.com/productregistration



Kiegészítők, segédanyagok és eredeti alkatrészek vásárlása a készülékhez:
www.aeg.com/shop

VÁSÁRLÓI TÁMOGATÁS ÉS SZERVIZ

Kizárólag eredeti alkatrészek használatát javasoljuk.

Ha készülékével a szervizhez fordul, legyenek kéznél az alábbi adatok.

Ezek az információk az adattáblán olvashatók. Típus, Termékszám, Sorozatszám.



Figyelmeztetés - Biztonsági információk



Általános információk és tanácsok



Környezetvédelmi információk

A változtatások jogát fenntartjuk.

1. BIZTONSÁGI INFORMÁCIÓK

Az üzembe helyezés és használat előtt gondosan olvassa el a mellékelt útmutatót. A nem megfelelő üzembe helyezés vagy használat által okozott károkért nem vállal felelősséget a gyártó. További tájékozódás érdekében tartsa elérhető helyen az útmutatót.

1.1 Gyermekek és fogyatékkal élő személyek biztonsága



VIGYÁZAT

Fulladás, sérülés vagy tartós rokkantság kockázata.

- A készüléket 8 év feletti gyermekek és csökkent fizikai, értelmi vagy mentális képességű, illetve megfelelő tapasztalatok és ismeretek híján lévő személyek a biztonságukért felelős személy felügyelete mellett használhatják.
- Ne hagyja, hogy gyermekek játsszanak a készülékkel.
- Minden csomagolóanyagot tartson távol a gyermekektől.
- A gyermekeket és kedvenc háziállatokat tartsa távol a készüléktől működés közben, és működés után, lehűléskor. A készülék elérhető részei forróak.
- Ha rendelkezik gyermekbiztonsági zárral a készülék, akkor célszerű azt bekapcsolni.
- Gyermekek felügyelet nélkül nem végezhetnek tisztítási vagy karbantartási tevékenységet.

1.2 Általános biztonság

- Használat közben a készülék és az elérhető részek nagyon felforrósodhatnak. Ne érintse meg a fűtőelemeket.
- Ne működtesse a készüléket külső időzítővel vagy külön távirányító rendszerrel.

- Főzőlapon történő főzéskor az olaj vagy zsír felügye-
let nélkül hagyása veszélyes lehet, és tűz keletkez-
het.
- A tüzet ne próbálja meg eloltani vízzel, hanem kap-
csolja ki a készüléket, és takarja le a lángokat például
egy fedővel vagy tűzálló takaróval.
- Ne tároljon semmit sem a főzőfelületeken.
- A készülék tisztításához ne használjon gőzölős taka-
rítógépet.
- Soha ne tegyen a főzőfelületre fémtárgyakat (fedők,
kések, kanalak), mert azok felforrósodhatnak.
- Ha repedést lát az üvegkerámia felületen, kapcsolja
ki a készüléket, nehogy áramütés érjen valakit.
- Használat után saját gombjával kapcsolja ki a főzőlap
adott elemét, és ne hagyatkozzon az edényérzéke-
lésre.

2. BIZTONSÁGI ELŐÍRÁSOK

2.1 Üzembe helyezés



VIGYÁZAT

A készüléket csak képezített sze-
mély helyezheti üzembe.

- Távolítsa el az összes csomagolóa-
nyagot.
- Ne helyezzen üzembe, és ne is hasz-
náljon sérült készüléket.
- Tartsa be a készülékhez mellékelt
üzembe helyezési útmutatóban foglal-
takat.
- Tartsa meg a minimális távolságot a
többi készüléktől és egységtől.
- Súlyos a készülék, ezért legyen körül-
tekintő a mozgatásakor. Mindig visel-
jen munkavédelmi kesztyűt.
- Megfelelő tömítőanyaggal védje a
munkalap vágott felületeit a nedves-
ség ellen.
- Védje a készülék alját a gőztől és ned-
vességtől.
- Ne telepítse a készüléket ajtó mellé
vagy ablak alá. Ezzel elkerülhető,
hogy az ajtó vagy ablak kinyitásával
leverje a forró főzőedényt a készülék-
ről.
- Amikor fiókok felett helyezi üzembe a
készüléket, akkor ellenőrizze, hogy
van-e megfelelő levegőkeringés a ké-
szülék alja és a felső fiók között.
- A szabad levegőáramlás érdekében
hagyjon legalább 2 mm szabad helyet
a munkafelület és az alatta levő ké-
szülék előlapja között. A garancia nem
terjed ki az olyan károkra, melyek a
szellőzést biztosító rés hiánya miatt
következtek be.
- A készülék alja forróvá válhat. Java-
soljuk, hogy építsen be egy nem ég-
hető elválasztó lapot a készülék alá,
hogy az aljához való hozzáférést meg-
akadályozza.

Elektromos csatlakoztatás



VIGYÁZAT

Tűz- és áramütésveszély.

- Minden elektromos csatlakoztatást szakképzett villanyszerelőnek kell elvégeznie.
- A készüléket kötelező földelni.
- Bármilyen beavatkozás előtt ellenőrizni kell, hogy a berendezés le lett-e választva az elektromos hálózatról.
- Használjon megfelelő típusú hálózati kábelt.
- Ne hagyja, hogy az elektromos vezetékek összegabalyodjanak.
- Ügyeljen arra, hogy a hálózati kábel vagy dugója (ha van) ne érjen a készülékhez vagy a forró főzőedényekhez, amikor a készüléket a közeli csatlakozáshoz csatlakoztatja.
- Ellenőrizze, hogy megfelelően van-e üzembe helyezve a készülék. A hálózati vezeték dugója és a konnektor közötti gyenge vagy rossz érintkezés miatt a csatlakozás túlságosan felforrósodhat.
- Ügyeljen arra, hogy az érintésvédelem ki legyen építve.
- Használjon feszültségmentesítő bilincset a vezetékhez.
- Ügyeljen a hálózati csatlakozódugó (ha van) és a hálózati kábel épségére. Ha a hálózati kábel cserére szorul, forduljon a márkaszervizhez vagy villanyszerelőhöz.
- Az elektromos készüléket egy szigetelőberendezéssel kell ellátni, amely lehetővé teszi, hogy minden ponton leválassza a készüléket az elektromos hálózatról. A szigetelőberendezésnek legalább 3 mm-es érintkezőtávolsággal kell rendelkeznie.
- Kizárólag megfelelő szigetelőberendezést alkalmazzon: hálózati túlterhelésvédő megszakítót, biztosítékot (a tokból eltávolított csavaros típusú biztosítékot), földzárlatkidőt és védőrelét.

2.2 Használat



VIGYÁZAT

Sérülés-, égés- és áramütésveszély.

- A készüléket háztartási környezetben használja.
- Ne változtassa meg a készülék műszaki jellemzőit.
- Működés közben tilos a készüléket felügyelet nélkül hagyni.
- Ne működtesse a készüléket nedves kézzel, vagy amikor az vízzel érintkezik.
- Soha ne tegyen a főzőzónákra evőeszközöket vagy fedőket. Ezek felforrósodhatnak.
- Minden használat után kapcsolja ki a főzőzónákat. Ne hagyatkozzon az edényérzékelésre.
- Ne használja a készüléket munka- vagy tárolófelületként.
- Amennyiben a készülék felülete megrepedt, azonnal válassza le a készüléket az elektromos hálózatról. Ez a lépés az áramütés elkerüléséhez szükséges.
- A szívritmus-szabályozóval rendelkező személyek tartsanak legalább 30 cm távolságot a bekapcsolt indukciós főzőzónáktól.



VIGYÁZAT

Tűz- és robbanásveszély.

- A felforrósított zsírok és olajok gyúlékony gőzöket bocsáthatnak ki. Zsírral vagy olajjal való főzéskor tartsa azoktól távol a nyílt lángot és a forró tárgyakat.
- A nagyon forró olaj által kibocsátott gőzök öngyulladását okozhatnak.
- Az ételmaradékot tartalmazó használt olaj az első használatkor alkalmazott hőfoknál alacsonyabb értéken is tüzet okozhat.
- Ne tegyen gyúlékony anyagot vagy gyúlékony anyaggal szennyezett tárgyat a készülékbe, annak közelébe, illetve annak tetejére.



VIGYÁZAT

A készülék károsodásának veszélye áll fenn.

- Ne helyezzen forró edényt a kezelőpánellel.
- Ne hagyja, hogy a főzőedényből elforrjon a folyadék.

- Ügyeljen arra, hogy ne ejtsen tárgyat vagy főzőedényt a készülékre. A készülék felülete megsérülhet.
- Üres főzőedénnyel vagy főzőedény nélkül ne kapcsolja be a főzőzónákat.
- Ne tegyen alufóliát a készülékre.
- Az öntöttvasból vagy alumínium öntvényből készült, illetve sérült aljú edények megkarcolhatják az üvegkerámia felületet. Az ilyen tárgyakat mindig emelje fel, ha a főzőfelületre szeretné helyezni ezeket.

2.3 Ápolás és tisztítás



VIGYÁZAT

A készülék károsodásának veszélye áll fenn.

- Rendszeresen tisztítsa meg a készüléket, hogy elkerülje a felületének rongálódását.

- A készülék tisztításához ne használjon vízsugarat vagy gőzt.
- A készüléket puha, nedves ruhával tisztítsa. Csak semleges tisztítószerrel használjon. Ne használjon súrolószert, súrolószivacsot, oldószert vagy fém tárgyat.

2.4 Ártalmatlanítás



VIGYÁZAT

Sérülés- vagy fulladásveszély.

- A készülék megfelelő ártalmatlanítására vonatkozó tájékoztatásért lépjen kapcsolatba a helyi hatóságokkal.
- Bontsa a készülék hálózati csatlakozását.
- Vágja le a hálózati tápkábelt, és helyezze a hulladékba.

3. TERMÉKLEÍRÁS

3.1 Általános áttekintés

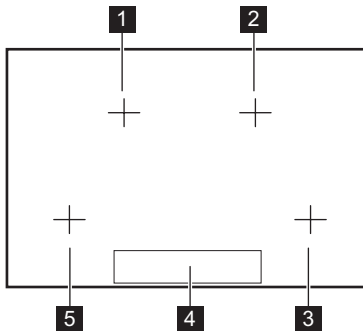

- 1 Indukciós főzőzóna
- 2 Indukciós főzőzóna
- 3 Indukciós főzőzóna
- 4 Kezelőpanel
- 5 Indukciós főzőzóna

3.2 Kezelőpanel elrendezés



A kezelőpanel megtekintéséhez kapcsolja be a készüléket a ① gomb megnyomásával

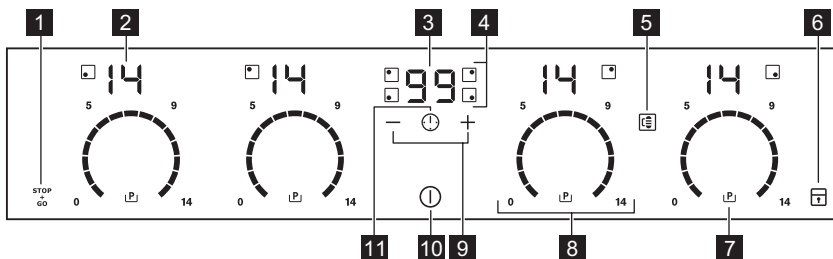

A készülék működtetéséhez használja az érzékelőmezőket. Kijelzések, visszajelzők és hangok jelzik, hogy mely funkciók működnek.

é	é	é	é
é	é	é	é
1	STOP+GO	A STOP+GO funkció be- és kikapcsolása.	
2		Hőbeállítás kijelzése Jelzi a hőfokbeállítást.	
3		Az időzítő kijelzés Percben mutatja az időt.	
4		Időzítés jelzők a főzőzónákhoz Azt mutatja, hogy melyik főzőzónára végzi az idő beállítását.	
5		(Grill) Grill Function funkció bekapcsolása.	
6		A kezelőpanel lezárása/a lezárás feloldása.	
7	(P)	A Rásegítés funkció bekapcsolása.	
8		A kezelősáv A hőfok beállítása.	
9	+ / -	Növeli vagy csökkenti az időt.	
10	(I)	A készülék be- és kikapcsolása.	
11	(!)	A főzőzóna beállítása.	

3.3 Hőbeállítás kijelzések

Kijelző	leírása
(0)	A főzőzóna ki van kapcsolva.
(1) - (14)	A főzőzóna működik.
(u)	A STOP+GO funkció működik.
(A)	Az Automatikus felfűtés funkció működik.
(P)	A Rásegítés funkció működik.
(E) + számjegy	Üzemzavar lépett fel.
(E) / (E) / (E)	OptiHeat Control (maradék hő kijelzése 3 lépésben): főzés folytatása / melegen tartás / maradék hő.
(L)	Aktív a Zár/Gyerekszár funkció.

Kijelző	leírása
	Nem megfelelő vagy túl kicsi a főzőedény, vagy pedig nincs edény a főzőzónán.
	Aktív az Automatikus kikapcsolás funkció.

3.4 OptiHeat Control (maradék hő kijelzése 3 lépésben)



VIGYÁZAT

Maradék hő miatti égési sérülések veszélye!

OptiHeat Control a maradék hő szintjét mutatja. Az indukciós főzőzónák közvetlenül az edény alján biztosítják az ételkészítéshez szükséges hőt. Az üvegerámiát az edények maradék hője melegíti.

4. NAPI HASZNÁLAT

4.1 Bekapcsolás és kikapcsolás

Érintse meg a gombot 1 másodpercig a készülék indításához vagy leállításához.

A kezelőpanel megjelenik a készülék bekapcsolása után, és eltűnik a készülék kikapcsolása után.

A készülék kikapcsolt állapotában csak a érzékelőmező látható.

4.2 Automatikus kikapcsolás

A funkció automatikusan leállítja a készüléket, ha:

- valamennyi főzőzóna ki van kapcsolva ().
- Nem állította be a hőfokot, miután bekapcsolta a készüléket.
- Több mint 10 másodpercig valamivel (pl. edény, konyharuha stb.) letakarta a kezelőpanelt, vagy ráöntött valamit. Hangjelzés hallható egy ideig, és a készülék kikapcsol. Távolítsa el a tárgyat, vagy tisztítsa meg a kezelőpanelt.
- A készülék túlságosan felmelegedett (pl. ha egy lábásból elforrt a folyadék). Mielőtt ismét használja a készüléket, várja meg, hogy a főzőzóna lehűljön.
- Nem megfelelő főzőedényt használ. A(z) szimbólum világítani kezd, és 2 perc múlva a főzőzóna automatikusan leáll.

- Nem állított le egy főzőzónát, illetve nem módosította a hőfokbeállítást. Bizonyos idő után a szimbólum világítani kezd, és a készülék kikapcsol. Lásd alább.
- A hőbeállítás és az Automatikus kikapcsolás időtartamai közötti kapcsolat:
 - - — 6 óra
 - — 5 óra
 - — 4 óra
 - — 1,5 óra

4.3 A hőfokbeállítás

Érintse meg a kezelősávot a szükséges hőfok beállításához. Szükség esetén korigálja az óramutató járásával meggyező vagy ellentétes irányba. Ne engedje el, mielőtt a megfelelő hőbeállítást el nem érte. A kijelzőn a hőfokbeállítás látható.

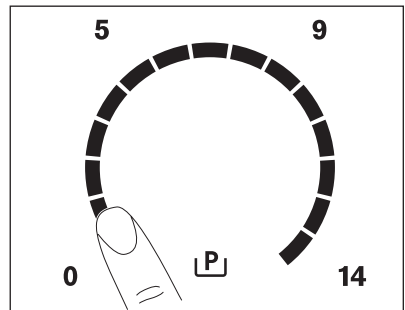

4.4 Grill Function



A Grill Function Maxisense Plancha Grill funkciót használja a tartozékkal²⁾.

A Grill Function funkció a tartozék alatti két jobb oldali főzőzónát kapcsolja össze, és egy zónaként üzemelteti azokat. Először állítsa be az egyik főzőzóna hőfokát.

A Grill Function funkció bekapcsolásához érintse meg a gombot. A hőfok módosításához érintse meg valamelyik érintőgomb érzékelőmezőjét.

A Grill Function funkció kikapcsolásához érintse meg a gombot. A főzőzónák ezután egymástól függetlenül működnek.

4.5 Automatikus felmelegítés

A szükséges hőfokot hamarabb éri el, ha aktiválja az Automatikus felmelegítés funkciót. A funkció egy időre maximális hőfokra kapcsol (lásd az ábrát), majd a szükséges értékre csökkenti a hőmérsékletet.

Az Automatikus felmelegítési funkció indítása egy főzőzónán:

1. Érintse meg a gombot (a kijelzőn a jelenik meg).
2. Azonnal érintse meg a szükséges hőfokértéket. 5 másodperc múlva a(z) szimbólum megjelenik a kijelzőn.

A funkció leállításához módosítsa a hőfokbeállítást.

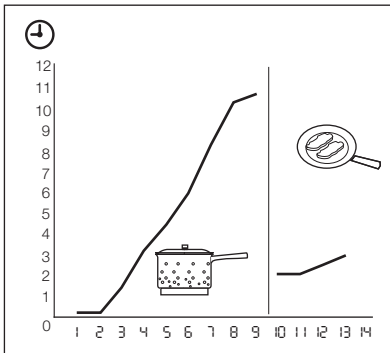

4.6 Rásegítés funkció

A Rásegítés funkció nagyobb teljesítményt tesz elérhetővé az indukciós főzőzónák számára. A Rásegítés funkció csak bizonyos ideig működteshető (lásd a Műszaki információk című fejezetet). Ezt követően az indukciós főzőzóna automatikusan visszakapcsol a legmagasabb hőfokbeállításra. A bekapcsoláshoz érintse meg a kezelőgombot, ekkor a visszajelző világít. A kikapcsoláshoz módosítsa a hőfokbeállítást.

4.7 Teljesítménykezelés

A Teljesítménykezelés elosztja a teljesítményt a párt alkotó két főzőzóna között (lásd az ábrát). A Teljesítménykezelés funkció a párt alkotó két főzőzóna egyikének teljesítményét a maximális szintre állítja. A másik főzőzóna teljesítményét a rendszer automatikusan csökkenti. A csökkentett teljesítményű zóna hőfokbeállításának kijelzőjén két szint váltakozik.

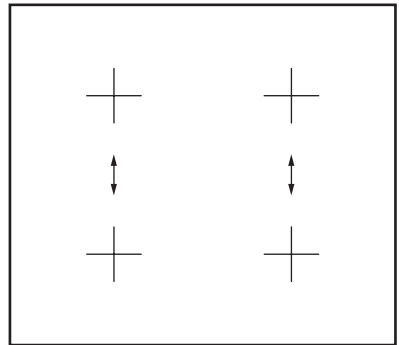

4.8 Időzítő

Visszaszámlálós időzítő

Használja a visszaszámlálós időzítőt, ha be kívánja állítani, hogy a főzőzóna milyen hosszú ideig üzemeljen az adott főzés alatt.

A főzőzóna kiválasztása után állítsa be a Visszaszámlálós időzítőt.

A hőfokbeállítást egyaránt elvégezheti az időzítő beállítása előtt vagy után.

²⁾ A készülék Maxisense Plancha Grill tartozék nélkül kerül leszállításra. További tájékoztatásért forduljon a helyi forgalmazóhoz.





- **A főzőzóna beállításához:** érintse meg a  kezelőgombot ismételten, amíg a szükséges főzőzóna jelzése világítani nem kezd.
- **A visszaszámlálásos időzítő bekapcsolása:** érintse meg az időzítő  kezelőgombját az idő beállításához ( -  perc). Amikor a főzőzóna jelzése lassabban villog, az idő visszaszámlálása megkezdődött.
- **A hátralévő idő ellenőrzése:** válassza ki a főzőzónát a(z)  gombbal. A főzőzóna jelzése gyorsan kezd villogni. A kijelzőn a hátralévő idő látható.
- **A Visszaszámlálásos időzítő módosítása:** válassza ki a főzőzónát a(z)  gombbal. Érintse meg a  vagy a  mezőt.
- **Az időzítő kikapcsolása:** válassza ki a főzőzónát a(z)  gombbal. Érintse meg a(z)  mezőt. A hátralévő idő visszaszámlálása  eléréseig folytatódik. A főzőzóna jelzése kialszik.

Amikor a visszaszámlálás véget ér, hangjelzés hallható, és a  szimbólum villog. A főzőzóna kikapcsol.



- **A hang kikapcsolása:** érintse meg ezt: 

CountUp Timer (Az előreszámlálásos időzítő)





Használja a CountUp Timer funkciót annak ellenőrzésére, hogy mennyi ideig működik a főzőzóna.

- **A főzőzóna beállítása (ha 1-nél több főzőzóna üzemel):** érintse meg a  kezelőgombot ismételten, amíg a szükséges főzőzóna jelzése világítani nem kezd.
- **A(z)CountUp Timer funkció bekapcsolása:** érintse meg az időzítőn a  gombot, az  világítani kezd. Amikor a főzőzóna jelzése lassabban villog, az idő számlálása megkezdődött. A kijelző az  és a (percekben) számolt idő között vált.
- **Annak ellenőrzésére, hogy mennyi ideig működik a főzőzóna:** válassza ki a főzőzónát a(z)  gombbal. A főzőzóna jelzése gyorsan kezd villogni. A

kijelzőn a főzőzóna működési ideje jelenik meg.

- **ACountUp Timer funkció kikapcsolása:** állítsa be a főzőzónát az  gombbal, és érintse meg a  vagy a  gombot az időzítő kikapcsolásához. A főzőzóna jelzése kialszik.

Percszámláló

Amikor a főzőzónák nem üzemelnek, az időzítőt **percszámlálóként** használhatja. Érintse meg a(z)  mezőt. Érintse meg az időzítő  vagy  gombját az idő beállításához. Amikor a visszaszámlálás véget ér, hangjelzés hallható, és a  szimbólum villog.

- **A hang kikapcsolása:** érintse meg ezt: 

4.9 STOP+GO

A $\overset{\text{STOP}}{+}_{\text{GO}}$ funkció az összes üzemelő főzőzónát a legalacsony hőfokú beállításra () állítja.

Amikor a $\overset{\text{STOP}}{+}_{\text{GO}}$ funkció aktív, nem módosíthatja a hőbeállítást.



A $\overset{\text{STOP}}{+}_{\text{GO}}$ funkcióval nem állítja le az időzítési funkciókat.

- **E funkció bekapcsolásához** érintse meg a $\overset{\text{STOP}}{+}_{\text{GO}}$ gombot. A kijelzőn megjelenik a  jel.
- Ennek a funkciónak a **kikapcsolásához** érintse meg a $\overset{\text{STOP}}{+}_{\text{GO}}$ gombot. Megjelenik a korábban beállított hőfokérték.

4.10 Zár

A  gomb kivételével zárolhatja a kezelőpanelt. Ezzel megelőzi a hőfokbeállítás véletlen módosítását.

Elsőként állítsa be a hőfokot.

Ennek a funkciónak az aktiválásához érintse meg a  gombot. A  jel 4 másodpercig világít.

Ezzel nem kapcsolja ki az időzítési funkciókat.





Ennek a funkciónak a kikapcsolásához érintse meg a  gombot. Megjelenik a korábban beállított hőfokérték.

A készülék kikapcsolásakor ezt a funkciót is kikapcsolja.





4.11 A gyermekbiztonsági eszköz

Ez a funkció megakadályozza a készülék véletlen üzemeltetését.





A gyermekbiztonsági eszköz bekapcsolása

- Kapcsolja be a készüléket a  gombbal. **Ne módosítsa a hőfokbeállítást.**
- Érintse meg a  gombot 4 másodpercig. A kijelzőn megjelenik a  jel.
- Kapcsolja be a készüléket a  gombbal.

A gyermekbiztonsági eszköz kikapcsolása

- Kapcsolja be a készüléket a  gombbal. **Ne módosítsa a hőfokbeállítást.** Érintse meg a  gombot 4 másodpercig. A kijelzőn megjelenik a  jel.
- Kapcsolja be a készüléket a  gombbal.





A gyermekbiztonsági eszköz hatálytalanítása egyetlen főzési műveletre

- Kapcsolja be a készüléket a  gombbal. A kijelzőn megjelenik a  jel.
- Érintse meg a  gombot 4 másodpercig. **Végezze el a hőbeállítást 10 másodpercen belül** Működtetheti a főzőlapot.
- Amikor a készüléket a  kapcsolóval állítja le, ismételten üzembe lép a gyermekbiztonsági eszköz.

4.12 OffSound Control (hangjelezések ki- és bekapcsolása)

Hangjelzések kikapcsolása





Kapcsolja ki a készüléket.

Érintse meg a  gombot 3 másodpercig. A kijelző világítani kezd, majd kialszik. Érintse meg a  gombot 3 másodpercig. A  bekapcsol, és a hang aktív. Érintse meg a  gombot, ekkor a  jel világít, és a hang kikapcsol. Amikor e funkció aktív, hangjelzést hall, amikor:

- megérinti a  gombot;
- lejár a Percszámláló funkció beállított ideje;
- lejár a visszaszámlálás beállított ideje;
- valamit rátesz a kezelőpanelre.

Hangjelzések bekapcsolása

Kapcsolja ki a készüléket.

Érintse meg a  gombot 3 másodpercig. A kijelző világítani kezd, majd kialszik. Érintse meg a  gombot 3 másodpercig. A  bekapcsol, mivel a hang inaktív. Érintse meg a  gombot, ekkor a  világít. A hang bekapcsol.

5. HASZNOS JAVASLATOK ÉS TANÁCSOK



INDUKCIÓS FŐZŐZÓNÁK

Az indukciós főzőzónáknál az erős elektromágneses mező az edényben nagyon gyorsan termel hőt.

5.1 Edények indukciós főzőzónához



Az indukciós főzőzónákat megfelelő edényekkel használja.

A főzőedény anyaga

- **megfelelő:** öntöttvas, acél, zománczott acél, rozsdamentes acél, többrétegű edényalj (a gyártó által megfelelőnek jelölve).
- **nem megfelelő:** alumínium, réz, sárgarézt, üveg, kerámia, porcelán.

Az edény akkor megfelelő indukciós tűzhelylaphoz, ha...

- ... egy kevés víz nagyon gyorsan fel-forr a legmagasabb hőfokra beállított zónán.

- ... a mágnes hozzátapad a főzőedény aljához.



A főzőedény alja legyen minél vastagabb és laposabb.

Főzőedények méretei: Az indukciós főzőzónák bizonyos határok között automatikusan alkalmazkodnak a főzőedény aljának méretéhez.

5.2 A főzőzónák használata



FONTOS

Tegye a főzőedényt a keresztre, amely azon a főzőfelületen van, amelyen főz. Fedje le teljesen a keresztet. A főzőedény aljának mágneses része legalább 125 mm legyen. Az indukciós főzőzónák automatikusan alkalmazkodnak a főzőedény aljának méretéhez. Két főzőzónán egyszerre főzhet egy nagy főzőedényben.

5.3 Működés közben hallható hangok

Ha a következőt hallja

- recsegés: az edény különböző anyagokból készült (szendvicskonstrukció).
- fűtүүлés: egy vagy több főzőzónát használ magas teljesítményszinten, és az edény különböző anyagokból készült (szendvicskonstrukció).
- zümmögés: magas teljesítményszintet használ.
- kattogás: elektromos kapcsolás megy végbe.
- sziszegés, zümmögés: a ventilátor üzemel.

Ezek a zajok normális jelenségnek számítanak, és nem jelentik azt, hogy a készülék meghibásodott.



A főzőzóna hatásfoka

Hőfokbeállítás	Használat:	Idő	Tanácsok	Névleges teljesítmény
1	Tartsa melegen az elkészült ételt	szükség szerint	Tegyen fedőt a főzőedényre	3 %

A főzőzóna hatásfoka függ a főzőedény átmérőjétől. Az ajánlott minimumnál kisebb átmérőjű főzőedény csak egy részét veszi fel a főzőzóna által leadott energiának. Az ajánlott legkisebb átmérőket lásd a „Műszaki információk” c. fejezetben.

5.4 Energiatakarékosság



Hogyan lehet takarékoskodni az energiával

- Lehetőség szerint mindig tegyen fedőt a főzőedényre.
- A főzőedényt már elindítás előtt tegye rá a főzőzónára.
- A maradékhőt használja az étel melegen tartásához vagy felolvasztásához.

5.5 Öko Timer (Eco időzítő)



Az energiatakarékosság érdekében a főzőzóna fűtőegysége korábban kikapcsol a visszazámláló időzítő hangjelzésénél. A működés időbeli különbsége a hőfok beállításától és a főzési idő hosszától függ.

5.6 Példák különböző főzési alkalmazásokra

A hőfokbeállítás és a főzőzóna teljesítményfelvétele közötti kapcsolat nem lineáris.

A hőfokbeállítás növelésekor a főzőzóna teljesítményfelvétele nem arányosan emelkedik.

Azaz, a közepes hőfokbeállítású főzőzóna a névleges teljesítményfelvételének felénél kevesebb energiát fogyaszt.



A táblázatban szereplő adatok csak útmutatásul szolgálnak.

Hőfokbeállítás	Használat:	Idő	Tanácsok	Névleges teljesítmény
1 - 3	Hollandi mártás, olvasztás: vaj, csokoládé, zselatin	5 - 25 perc	Időnként keverje meg	3 – 8 %
1 - 3	Keményítés: könnyű omlott, sült tojás	10 - 40 perc	Fedővel lefedve készítse	3 – 8 %
3 - 5	Rizs és tejalapú ételek párolása, készételek felmelegítése	25 - 50 perc	A folyadék mennyisége legalább kétszerese legyen a rizsének, a tejet kevergesse főzés közben	8 – 13 %
5 - 7	Zöldség, hal, hús párolása	20 - 45 perc	Adjon hozzá néhány evőkanál folyadékot	13 – 18 %
7 - 9	Burgonya párolása	20 - 60 perc	750 g burgonyához max. ¼ l vizet használjon	18 – 25 %
7 - 9	Nagyobb mennyiségű étel, raguk és levesek készítése	60 - 150 perc	Legfeljebb 3 l folyadék plusz a hozzávalók	18 – 25 %
9 - 12	Kímélő sütés: bécsi szelet, borjú cordon bleu, borda, húspogácsa, kolbász, máj, rántás, tojás, palacsinta, fánk	szükség szerint	Féldőben fordítsa meg	25 – 45 %
12 - 13	Erős sütés, fasírozott, bélszín, marhaszeletek	5 - 15 perc	Féldőben fordítsa meg	45 – 64 %
14	Víz forralása, tészta kifőzése, hús barnítása (gulyás, serpenyős sülték), burgonya bő olajban sütése			100 %
	Nagymennyiségű víz forralása. A Rásegítés funkció aktív.			

6. ÁPOLÁS ÉS TISZTÍTÁS

Minden használat után tisztítsa meg a készüléket.

Mindig olyan sütőlapot használjon melyeknek tiszta az alja.



Az üvegkerámián megjelenő karcolások vagy sötét foltok nem befolyásolják a készülék működését.

A szennyeződés eltávolítása:

1. – **Azonnal távolítsa el:** a megolvadt műanyagot vagy folpackot, illetve

a cukros ételmaradványt. Ha ezt nem teszi meg, a szennyeződés károsíthatja a készüléket. Használjon üvegfelületekhez tervezett speciális kaparóeszközt. Állítsa éles szögben az üvegkerámia felületre a kaparókést, majd csúszassa végig a pengét a felületen.

- **Akkor távolítsa el, ha a készülék már megfelelően lehűlt:**vízkező folto-

kat, vízmaradványokat, zsírfoltokat, fémes elszíneződéseket. Használjon üvegkerámia vagy rozsdamentes acél felületre való tisztítószert.

2. Tisztítsa meg a készüléket enyhén mosószeres nedves ruhával.
3. Végül **törölje szárazra a készüléket tiszta ruhával.**

7. HIBAEELHÁRÍTÁS

Jelenség	Lehetséges ok	Javítási mód
Nem lehet elindítani vagy üzemeltetni a készüléket.		Indítsa el újra a készüléket, és 10 másodpercen belül állítsa be a hőfokot.
	Kettő vagy több érzékelőmezőt érintett meg egyszerre.	Egyszerre csak egy érzékelőmezőt érintsen meg.
	A STOP+GO funkció működik.	Olvassa el a „Napi használat” című fejezetet.
	Víz- vagy zsírfoltok vannak a kezelőpanelen.	Tisztítsa meg a kezelőpanelt.
Hangjelzés hallható, és a készülék kikapcsol. Amikor a készülék kikapcsol, egy hangjelzés hallható.	Letakart egy vagy több érzékelőmezőt.	Vegyen le minden tárgyat az érzékelőmezőkről.
A készülék kikapcsol.	Valamit rátett a(z) ① érzékelőmezőre.	Vegyen le minden tárgyat az érzékelőmezőről.
A maradék hő visszajelző nem kapcsol be.	A főzőzóna még nem forrosodott fel, mert csak rövid ideig működött.	Ha a főzőzóna elég ideig működött, és forrónak kellene lennie, forduljon a márkaszervizhez.
Az Automatikus felmelegítés funkció nem működik.	A főzőzóna forró.	Hagyja, hogy a főzőzóna megfelelően lehűljön.
	A legmagasabb hőfok van beállítva.	A legmagasabb hőfokozatnak ugyanakkora a teljesítménye, mint az Automatikus felmelegítési funkciónak.
A hőfok két szint között változik.	A Teljesítménykezelés funkció aktív.	Lásd a „Teljesítménykezelés” című részt.

Jelenség	Lehetséges ok	Javítási mód
Az érzékelőmező felmelegszik.	A főzőedény túl nagy, vagy túl közel tette a kezelőpanelhez.	Ha szükséges, tegye a nagy főzőedényeket a hátsó főzőlapokra.
Nincs jelzés, amikor megérinti a kezelőpanel érzékelőmezőit.	A jelzések ki vannak kapcsolva.	Kapcsolja be a jelzéseket (lásd a „Hangbeállítás” c. részt).
A  jelzőfény világítani kezd.	Működik az Automatikus kikapcsolás.	Kapcsolja ki a készüléket, majd kapcsolja be újra.
A  jelzőfény világítani kezd.	A gyerekzár vagy a gombzár funkció működik.	Olvassa el a „Napi használat” című fejezetet.
A  jelzőfény világítani kezd.	Nincs főzőedény a főzőzónára helyezve.	Tegyen főzőedényt a főzőzónára.
	A főzőedény nem megfelelő típusú.	Használjon megfelelő típusú főzőedényt.
	A főzőedény aljának átmérője túl kicsi a főzőzónához képest.	Megfelelő méretű főzőedényt használjon.
	A főzőedény nem fedje le a keresztet / négyzetet teljesen.	Fedje le teljesen a keresztet / négyzetet.
A(z)  jelzőfény és egy szám jelenik meg.	Üzemzavar lépett fel.	Húzza ki egy időre a készülék hálózati kábelének csatlakozódugóját a csatlakozóaljzatból. Kapcsolja le a biztosítékot az otthoni elektromos rendszerben. Ezután csatlakoztassa újra a készüléket. Ha a(z)  szimbólum újra világít, hívja a márkaszervizt.
A  jelzőfény világítani kezd.	Az elektromos csatlakoztatás helytelen. A tápfeszültség a normál tartományon kívül esik.	A készülék telepítésének ellenőrzéséhez forduljon szakképzett villanyszereplőhöz.

Jelenség	Lehetséges ok	Javítási mód
A [E4] jelzőfény világítani kezd.	A készülék meghibásodott, mert a folyadék elforrt a főzőedényből. A főzőzóna túlmelegedés védelem és az automatikus kikapcsolás működésben van.	Kapcsolja ki a készüléket. Vegye le a forró főzőedényt. Körülbelül 30 másodperc múlva kapcsolja be újra a főzőzónát. Amennyiben a főzőedény okozta a hibát, a hibaüzenet eltűnik a kijelzőről, a maradék hő visszajelző ott maradhat. Hűtse le megfelelően a főzőedényt, és ellenőrizze az „Edények az indukciós főzőzónához” c. résznek megfelelően, hogy a főzőedény megfelelő-e a készülékhez.
A [E7] jelzőfény világítani kezd.	A hűtőventilátor eltömődött.	Ellenőrizze a hűtőventilátor eltömődését. Ha a(z) [E7] szimbólum újra világít, hívja a márkaszervizt.
A [EB] jelzőfény világítani kezd.	Az elektromos csatlakoztatás helytelen. A készülék csak egyetlen fázisra van kötve.	A készüléket a csatlakozási rajznak megfelelően kösse be.

Ha a fenti megoldásokat már megpróbálta, de nem tudta megoldani a problémát, keresse fel a vásárlás helyét vagy a vevőszolgálatot. Adja meg nekik az adattáblán olvasható adatokat, az üvegkerámia háromjegyű kódját (az üvegfelület sarkában látható), valamint a megjelenő hibaüzenetet.

Győződjön meg arról, hogy a készüléket szakszerűen működteti-e. Ha nem meg-

felelően üzemeltette a készüléket, az ügyfélszolgálat szerelője vagy az eladó kiszállása nem lesz ingyenes, még a garanciális időszakban sem. Az ügyfélszolgálatlal és a garanciális feltételekkel kapcsolatos tájékoztatást a garancia-könyvben találja meg.

8. ÜZEMBE HELYEZÉS



VIGYÁZAT

Lásd a „Biztonság” című részt.



A szerelést megelőző teendők

A készülék beszerelése előtt az adattáblán található alábbi adatokat jegyezze fel. Az adattábla a készülékház alsó részén található.

- Típus

- PNC (Termékszám)
- Sorozatszám

8.1 Beépített készülékek

- Csak azután használhatja a beépített készülékeket, hogy a készüléket beszerelte a szabványoknak megfelelő beépített szekrényekbe és munkafelületekbe.

8.2 Csatlakozó kábel

- A készüléket csatlakozó vezetékkel együtt szállítják.
- A megsérült hálózati vezetéket cserélje ki speciális (H05BB-F típusú, leg-

alább Tmax.= 90 °C-ot elviselő) vezetékre. Forduljon a helyi márkaszervizhez.

8.3 Összeszerelés

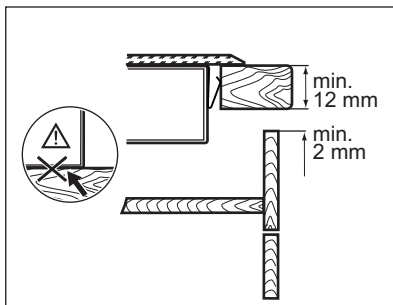
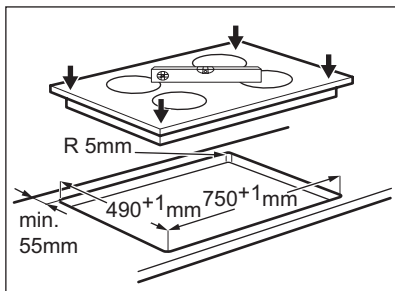
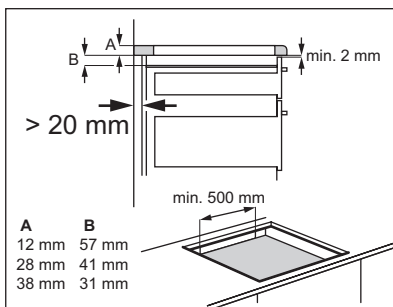
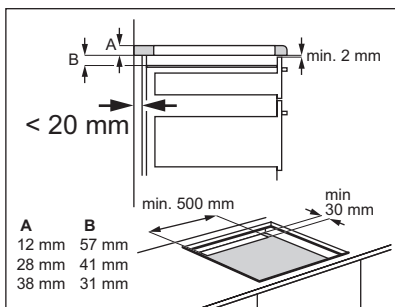
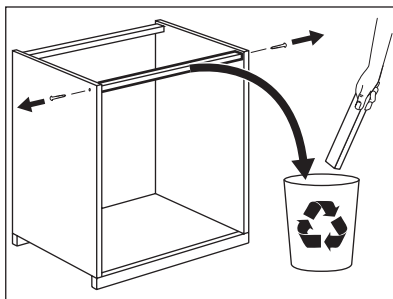
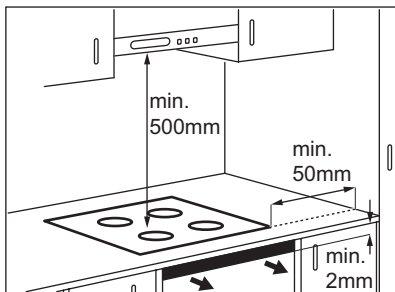

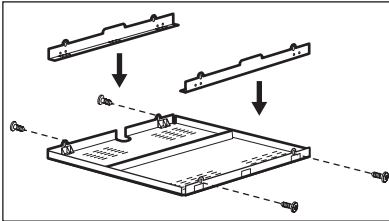
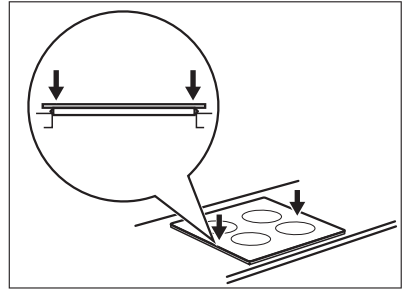
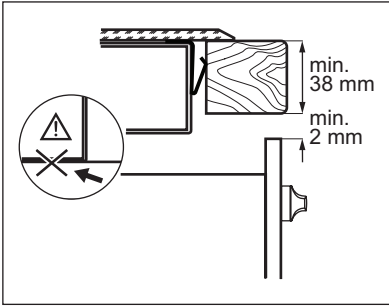

Ha védődobozt használ (kiegészítő tartozék¹⁾), az elől lévő 2 mm-es légáramlási hely és a készülék alatti védőpadló nem szükségesek.

A védődoboz nem használható, ha a készüléket egy sütő fölött helyezi el.

¹⁾ Lehetséges, hogy a védődoboz bizonyos országokban nem érhető el. Kérjük, keresse fel helyi értékesítőjét.

9. MŰSZAKI INFORMÁCIÓK

Modell HK874400FB
 Typ 58 GBD CC AU
 Induction 7.4 kW
 Ser.Nr.
 AEG

Prod.Nr. 949 595 198 00
 220-240 V 50-60 Hz
 Made in Germany
 7.4 kW



Főzőzónák teljesítménye

Főzőzóna	Névleges teljesítmény (Max. hőfok-beállítás) [W]	Rásegítés funkció bekapcsolva [W]	Rásegítés funkció max. időtartama [perc]	Főzőedény min. átmérője [mm]
Jobb hátsó	2300 W	3200 W	10	125
Jobb első	2300 W	3200 W	10	125
Bal hátsó	2300 W	3200 W	10	125
Bal első	2300 W	3200 W	10	125

A főzőzónák teljesítménye kismértékben eltérhet a táblázat adataitól. A teljesít-

mény a főzőedény anyagától és méretétől függően változik.

10. KÖRNYEZETVÉDELMI TUDNIVALÓK

A következő jelzéssel ellátott anyagokat hasznosítsa újra: ♻️.

Újrahasznosításhoz tegye a megfelelő konténerekbe a csomagolást.

Járuljon hozzá környezetünk és egészségünk védelméhez, és hasznosítsa újra az elektromos és

elektronikus hulladékot. A  tiltó szimbólummal ellátott készüléket ne dobja a háztartási hulladék közé.

Juttassa el a készüléket a helyi újrahasznosító telepre, vagy lépjen kapcsolatba a hulladékkezelésért felelős hivatallal.

SPIS TREŚCI

1. INFORMACJE DOTYCZĄCE BEZPIECZEŃSTWA	38
2. WSKAZÓWKI DOTYCZĄCE BEZPIECZEŃSTWA	39
3. OPIS URZĄDZENIA	42
4. CODZIENNA EKSPLOATACJA	43
5. PRZYDATNE RADY I WSKAZÓWKI	47
6. KONSERWACJA I CZYSZCZENIE	49
7. ROZWIĄZYWANIE PROBLEMÓW	49
8. INSTALACJA	52
9. DANE TECHNICZNE	54

Z MYŚLĄ O PERFEKCYJNYCH REZULTATACH

Dziękujemy za wybór tego produktu AEG. Zaprojektowaliśmy go z myślą o wieloletniej bezawaryjnej pracy i wyposażyliśmy w innowacyjne technologie, które ułatwiają życie — nie wszystkie te funkcje można znaleźć w zwykłych urządzeniach. Prosimy o poświęcenie kilku minut na lekturę w celu zapewnienia najlepszego wykorzystania urządzenia.

Odwiedź naszą witrynę internetową, aby uzyskać:



Wskazówki dotyczące użytkowania, broszury, pomoc w rozwiązywaniu problemów oraz informacje dotyczące serwisu:
www.aeg.com



Zarejestruj swój produkt, aby uprościć jego obsługę serwisową:
www.aeg.com/productregistration



Kupuj akcesoria, materiały eksploatacyjne i oryginalne części zamienne do swojego urządzenia:
www.aeg.com/shop

OBSŁUGA KLIENTA

Zalecamy stosowanie oryginalnych części zamiennych.

Kontaktując się z serwisem, należy przygotować poniższe dane.

Informacje można znaleźć na tabliczce znamionowej. Model, numer produktu, numer seryjny.



Ostrzeżenie/przestroga – informacje dotyczące bezpieczeństwa.



Informacje i wskazówki ogólne



Informacje dot. ochrony środowiska

Producent zastrzega sobie możliwość wprowadzenia zmian bez wcześniejszego powiadomienia.

1. INFORMACJE DOTYCZĄCE BEZPIECZEŃSTWA

Przed instalacją i rozpoczęciem eksploatacji urządzenia należy dokładnie przeczytać dołączoną instrukcję obsługi. Producent nie odpowiada za uszkodzenia i obrażenia ciała spowodowane nieprawidłową instalacją i eksploatacją. Należy zachować instrukcję wraz z urządzeniem do wykorzystania w przyszłości.

1.1 Bezpieczeństwo dzieci i osób o ograniczonych zdolnościach ruchowych, sensorycznych lub umysłowych



OSTRZEŻENIE!

Występuje zagrożenie uduszeniem lub odniesieniem obrażeń mogących skutkować trwałym kaleczeństwem.

- Urządzenie mogą obsługiwać dzieci po ukończeniu ósmego roku życia oraz osoby o ograniczonych zdolnościach fizycznych, sensorycznych lub umysłowych bądź nieposiadające odpowiedniej wiedzy i doświadczenia, jeśli będą one nadzorowane przez dorosłą osobę lub osobę odpowiedzialną za ich bezpieczeństwo.
- Nie należy pozwalać, aby dzieci bawiły się urządzeniem.
- Wszystkie opakowania należy przechowywać poza zasięgiem dzieci.
- Dzieci i zwierzęta nie powinny zbliżać się do pracującego lub stygnącego urządzenia. Łatwo dostępne elementy urządzenia mocno się nagrzewają.
- Jeśli urządzenie jest wyposażone w blokadę uruchomienia, zaleca się jej włączenie.
- Czyszczeniem i konserwacją nie mogą zajmować się dzieci bez nadzoru dorosłych.

1.2 Ogólne zasady bezpieczeństwa

- Urządzenie oraz jego nieosłonięte elementy nagrzewają się podczas pracy do wysokiej temperatury. Nie dotykać elementów grzejnych.
- Nie sterować urządzeniem za pomocą zewnętrznego zegara ani niezależnego układu zdalnego sterowania.
- Pozostawienie bez nadzoru potraw zawierających tłuszcz lub olej na włączonej płycie grzejnej może być przyczyną pożaru.
- Nie gasić pożaru wodą – należy wyłączyć urządzenie, a następnie przykryć płomień pokrywą lub kocem gaśniczym.
- Nie przechowywać żadnych przedmiotów na powierzchni gotowania.
- Nie czyścić urządzenia za pomocą myjek parowych.
- Na powierzchni płyty grzejnej nie wolno kłaść przedmiotów metalowych, takich jak sztucce lub pokrywki do garnków, ponieważ mogą one bardzo się rozgrzać.
- Jeśli na powierzchni szkła ceramicznego pojawią się pęknięcia, należy wyłączyć urządzenie, aby uniknąć ryzyka porażenia prądem elektrycznym.
- Po zakończeniu używania płyty należy wyłączyć pole grzejne za pomocą elementu sterującego. Nie polegać na działaniu układu wykrywania obecności naczyń.

2. WSKAZÓWKI DOTYCZĄCE BEZPIECZEŃSTWA

2.1 Instalacja



OSTRZEŻENIE!

Urządzenie może zainstalować wyłącznie wykwalifikowana osoba.

- Usunąć wszystkie elementy opakowania.
- Nie instalować ani nie używać uszkodzonego urządzenia.
- Należy postępować zgodnie z instrukcją instalacji dostarczoną wraz z urządzeniem.

- Zachować minimalne odstępstwa od innych urządzeń i mebli.
- Zachować ostrożność podczas przenoszenia urządzenia, ponieważ jest ono ciężkie. Zawsze używać rękawic ochronnych.
- Po przycięciu zabezpieczyć krawędzie blatu przed wilgocią za pomocą odpowiedniego uszczelnacza.
- Zabezpieczyć spód urządzenia przed dostępem pary i wilgoci.
- Nie instalować urządzenia przy drzwiach ani pod oknem. Zapobiegnie to możliwości strącenia gorącego naczynia z urządzenia przy otwieraniu okna lub drzwi.
- Instalując urządzenie nad szufladami należy zapewnić wystarczająco dużo miejsca między dolną częścią urządzenia a górną szufladą, aby umożliwić prawidłowy obieg powietrza.
- Pozostawić 2 mm przestrzeni wentylacyjnej między blatem roboczym a przednią częścią zamontowanego pod nim urządzenia. Gwarancja nie obejmuje uszkodzeń spowodowanych brakiem odpowiedniej przestrzeni wentylacyjnej.
- Spód urządzenia może być gorący. Zalecamy zamontowanie pod urządzeniem niepalnej płyty uniemożliwiającej dostęp do urządzenia od spodu

Podłączenie do sieci elektrycznej



OSTRZEŻENIE!

Występuje zagrożenie pożarem i porażeniem prądem elektrycznym.

- Wszystkie połączenia elektryczne muszą być wykonane przez wykwalifikowanego elektryka.
- Urządzenie musi być uziemione.
- Przed wykonaniem jakiegokolwiek czynności upewnić się, że urządzenie jest odłączone od zasilania.
- Użyć odpowiedniego przewodu zasilającego.
- Nie dopuszczać do splątania przewodów elektrycznych.
- Podczas podłączania urządzenia do gniazda sieciowego upewnić się, że

przewód zasilający lub jego wtyczka (jeśli dotyczy) nie będzie dotykać rozgrzanych elementów urządzenia lub naczyń.

- Upewnić się, że urządzenie jest prawidłowo zainstalowane. Luźny lub niewłaściwy przewód zasilający bądź wtyczka (jeśli dotyczy) może być przyczyną przegrzania styków.
- Upewnić się, że zostało zainstalowane zabezpieczenie przed porażeniem prądem.
- Przewód zasilający należy przymocować obejmą w celu jego mechanicznego odciążenia.
- Należy uważać, aby nie uszkodzić wtyczki (jeśli dotyczy) ani przewodu zasilającego. Wymianę uszkodzonego przewodu zasilającego należy zlecić przedstawicielowi serwisu lub wykwalifikowanemu elektrykowi.
- W instalacji elektrycznej należy zastosować wyłącznik obwodu umożliwiający odłączenie urządzenia od zasilania na wszystkich biegunach. Wyłącznik obwodu musi mieć rozwarcie styków wynoszące minimum 3 mm.
- Konieczne jest zastosowanie odpowiednich wyłączników obwodu zasilania: wyłączniki automatyczne, bezpieczniki topikowe (typu wykręcane — wyjmowane z oprawki), wyłączniki różnicowo-prądowe (RCD) oraz styczniki.

2.2 Zastosowanie



OSTRZEŻENIE!

Zagrożenie odniesienia obrażeń ciała, oparzenia lub porażenia prądem.

- Z urządzenia należy korzystać w warunkach domowych.
- Nie zmieniać parametrów technicznych urządzenia.
- Nie pozostawiać włączonego urządzenia bez nadzoru.
- Nie obsługiwać urządzenia mokrymi rękami lub jeśli ma ono kontakt z wodą.
- Nie kłaść sztućców ani pokrywek naczyń na polach grzejnych. Mogą one stać się gorące.

- Po każdym użyciu wyłączyć pole grzejne. Nie polegać na działaniu układu wykrywania obecności naczyń.
- Nie używać urządzenia jako powierzchni roboczej ani miejsca do przechowywania przedmiotów.
- Jeśli na powierzchni urządzenia pojawia się pęknięcia, należy natychmiast odłączyć je od zasilania. Pozwoli to uniknąć zagrożenia porażeniem prądem elektrycznym.
- Gdy urządzenie jest włączone, użytkownicy z wszczepionym rozrusznikiem serca nie powinni zbliżać się do indukcyjnych pól grzejnych na odległość mniejszą niż 30 cm.



OSTRZEŻENIE!

Występuje zagrożenie pożarem lub eksplozją.

- Pod wpływem wysokiej temperatury tłuszcze i olej mogą uwalniać łatwopalne opary. Podczas podgrzewania tłuszczy i oleju nie wolno zbliżać do nich źródeł ognia ani rozgrzanych przedmiotów.
- Opary uwalniane przez gorący olej mogą ulec samoczynnemu zapłonowi.
- Zużyty olej zawierający pozostałości produktów spożywczych ma niższą temperaturę zapłonu niż świeży olej.
- Nie umieszczać łatwopalnych produktów lub przedmiotów nasączonych łatwopalnymi produktami w urządzeniu, na nim lub w jego pobliżu.



OSTRZEŻENIE!

Występuje zagrożenie uszkodzenia urządzenia.

- Nie stawiać gorących naczyń na panelu sterowania.
- Nie dopuszczać do wygotowania się potraw.
- Nie dopuszczać do upadku naczyń ani innych przedmiotów na powierzchnię

urządzenia. Może to spowodować jej uszkodzenie.

- Nie włączać pól grzejnych bez naczyń ani z pustymi naczyniami.
- Nie kłaść na urządzeniu folii aluminiowej.
- Naczynia żeliwne, aluminiowe lub ze zniszczonym spodem mogą spowodować zarysowanie szkła ceramicznego. Dlatego nie należy przesuwac ich po powierzchni.

2.3 Konserwacja i czyszczenie



OSTRZEŻENIE!

Występuje zagrożenie uszkodzenia urządzenia.

- Aby zapobiec uszkodzeniu powierzchni urządzenia, należy regularnie ją czyścić.
- Do czyszczenia urządzenia nie wolno używać wody pod ciśnieniem ani pary wodnej.
- Czyścić urządzenie za pomocą wilgotnej szmatki. Stosować wyłącznie neutralne środki czyszczące. Nie używać produktów ściernych, myjek do szorowania, rozpuszczalników ani metalowych przedmiotów.

2.4 Utylizacja



OSTRZEŻENIE!

Występuje zagrożenie odniesienia obrażeń ciała lub uduszenia.

- Aby uzyskać informacje dotyczące prawidłowej utylizacji urządzenia, należy skontaktować się z lokalnymi władzami.
- Odłączyć urządzenie od źródła zasilania.
- Odciąć i wyrzucić przewód zasilający.

3. OPIS URZĄDZENIA

3.1 Widok urządzenia

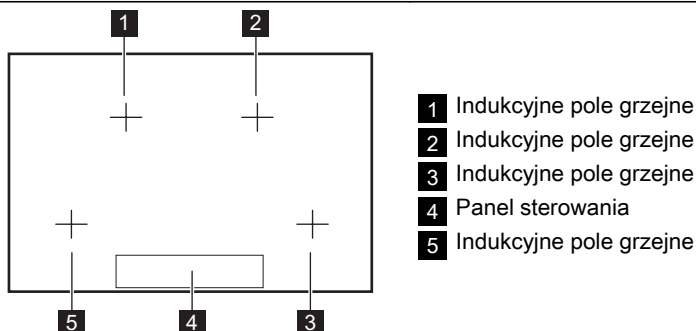

3.2 Układ panelu sterowania

i Aby wyświetlić panel sterowania, należy włączyć urządzenie za pomocą ①

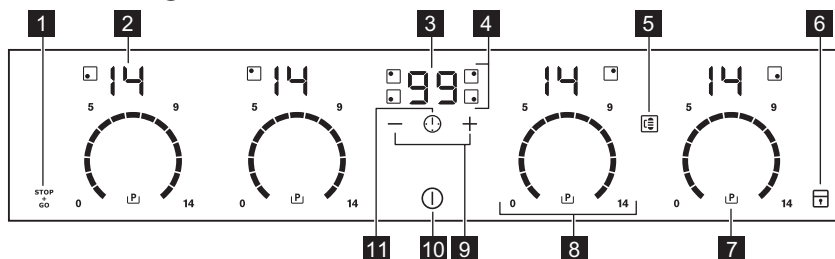

Urządzenie obsługuje się dotykając pól czujników. Wyświetlacz, wskaźniki i sygnały dźwiękowe informują użytkownika o włączonych funkcjach.

pole czujnika	funkcja
1 STOP + GO	Włączanie i wyłączanie funkcji STOP +GO.
2 Wskazanie mocy grzania	Pokazuje ustawienie mocy grzania.
3 Wyświetlacz zegara	Pokazuje czas w minutach.
4 Wskaźniki funkcji zegara dla poszczególnych pól grzejnych	Wskazują, dla którego pola grzejnego ustawiono czas.
5	Włączanie funkcji Grill Function.
6	Blokowanie/odblokowanie panelu sterowania.
7	Włączanie funkcji Power.
8 Pasek regulacji	Służy do ustawiania mocy grzania.

	pole czujnika	funkcja
9	+ / -	Przedłużanie lub skracanie czasu.
10	ⓘ	Włączanie i wyłączanie urządzenia.
11	⚠	Wybór pola grzejnego.

3.3 Wskazania ustawień mocy grzania

Wskazanie	Opis
	Pole grzejne jest wyłączone.
	Pole grzejne jest włączone.
	Włączona jest funkcja $\frac{\text{STOP}}{\text{GO}}$.
	Włączona jest funkcja automatycznego podgrzewania.
	Włączona jest funkcja Power.
	Nieprawidłowe działanie.
	OptiHeat Control (3-stopniowy wskaźnik ciepła resztkowego): kontynuacja gotowania/podtrzymywanie ciepła/ciepło resztkowe.
	Włączona jest blokada/blokada uruchomienia.
	Na polu grzejnym umieszczono nieodpowiednie lub zbyt małe naczynie, bądź nie umieszczono na nim żadnego naczynia.
	Uruchomiła się funkcja samoczynnego wyłączenia.

3.4 OptiHeat Control (3-stopniowy wskaźnik ciepła resztkowego):



OSTRZEŻENIE!

\ \ Zagrożenie poparzenia ciepłem resztkowym!

OptiHeat Control wskazuje poziom ciepła resztkowego. Indukcyjne pola grzejne wytwarzają ciepło wymagane do przyrządzenia potraw bezpośrednio w dnie naczynia. Powierzchnia ceramiczna jest nagrzewana przez ciepło pochodzące z naczyń.

4. CODZIENNA EKSPLOATACJA

4.1 Włączanie i wyłączenie

Dotknąć ⓘ przez 1 sekundę, aby włączyć lub wyłączyć urządzenie.

Panel sterowania wyświetla się po włączeniu urządzenia i gaśnie po wyłączeniu urządzenia.











Gdy urządzenie jest wyłączone, widoczne jest tylko pole czujnika ⓘ.

4.2 Samoczynne wyłączenie

Funkcja ta powoduje samoczynne wyłączenie urządzenia, gdy:

- Wszystkie pola grzejne są wyłączone ().
- Po włączeniu urządzenia nie ustawiono mocy grzania.
- Panel sterowania został zalany lub przez ponad 10 sekund znajduje się na nim jakiś przedmiot (garnek, ście-

reczka itp). Rozlega się sygnał dźwiękowy i urządzenie wyłącza się. Należy usunąć przedmiot lub wyciszyć panel sterowania.

- Urządzenie uległo nadmiernemu rozgrzaniu (np. gdy wygotowała się zawartość naczynia). Przed ponownym użyciem urządzenia należy odczekać, aż pole grzejne ostygnie.
- Użyto nieodpowiedniego naczynia. Pojawia się symbol , a po upływie 2 minut pole grzejne wyłącza się samoczynnie.
- Nie wyłączono pola grzejnego lub nie zmieniono mocy grzania. Po pewnym czasie pojawia się  i urządzenie wyłącza się. Patrz poniżej.
- Zależność między ustawieniami mocy grzania a czasem samoczynnego wyłączenia:
 - ,  -  — 6 godzin
 -  -  — 5 godzin
 -  -  — 4 godziny
 -  -  — 1,5 godziny

4.3 Ustawienie mocy grzania

Dotknąć paska regulacji w miejscu odpowiadającym wybranej mocy grzania. Jeśli to konieczne, zmienić ustawienie, przesuwając palec zgodnie z ruchem wskazówek zegara lub w przeciwnym kierunku. Nie zwalniać dotyku aż do ustawienia wybranej mocy grzania. Na wyświetlaczu pojawi się ustawienie mocy grzania.

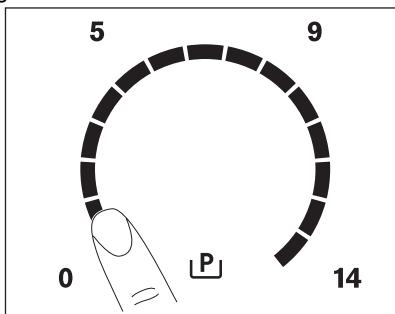



4.4 Grill Function



Funkcji Grill Function Maxisense Plancha Grill należy używać wraz z wyposażeniem dodatkowym³⁾.



Funkcja Grill Function łączy dwa pola grzejne po prawej stronie, na których umieszczono wyposażenie dodatkowe, aby działały jak jedno pole grzejne. Najpierw należy ustawić moc grzania jednego z pól grzejnych.

Aby włączyć funkcję Grill Function, należy dotknąć . Aby ustawić lub zmienić ustawienie mocy grzania, należy dotknąć jednego z pól czujników. Aby wyłączyć funkcję Grill Function, należy dotknąć . Pola grzejne będą działać niezależnie od siebie.

4.5 Automatyczne podgrzewanie

Włączenie funkcji automatycznego podgrzewania umożliwia, w razie potrzeby, wstępne podgrzanie potrawy w krótszym czasie. Funkcja ta uruchamia na pewien czas największą moc grzania (patrz wykres), a następnie zmniejsza ją do wybranego poziomu.

Aby włączyć funkcję automatycznego podgrzewania pola grzejnego:

1. Dotknąć  (na wyświetlaczu pojawi się ).
2. Szybko dotknąć żądanego ustawienia mocy grzania. Po upływie 5 sekund na wyświetlaczu pojawi się . Aby wyłączyć tę funkcję, należy zmienić ustawienie mocy grzania.

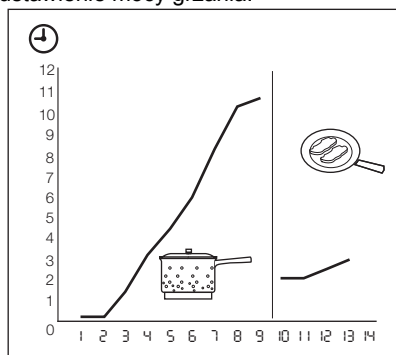

³⁾ Wyposażenie dodatkowe Maxisense Plancha Grill nie jest dołączone do urządzenia. Aby uzyskać więcej informacji, należy skontaktować się z miejscowym dostawcą.

4.6 Funkcja Power

Funkcja Power zapewnia dodatkową moc indukcyjnym polem grzejnym. Funkcja Power może być włączona przez ograniczony czas (patrz rozdział „Dane techniczne”). Po tym czasie indukcyjne pole grzejne automatycznie przełącza się na najwyższą moc grzania. W celu włączenia funkcji należy dotknąć [P] — wyświetli się [P]. Aby wyłączyć tę funkcję, należy zmienić ustawienie mocy grzania.

4.7 Zarządzanie energią

Funkcja zarządzania energią dzieli moc między dwa pola grzejne w parze (patrz rysunek). Funkcja Power zwiększa do maksimum moc jednego pola grzejnego w parze. Moc drugiego pola grzejnego zostaje automatycznie zmniejszona. Wskazanie dla pola o zmniejszonej mocy grzania zmienia się w zakresie dwóch poziomów.

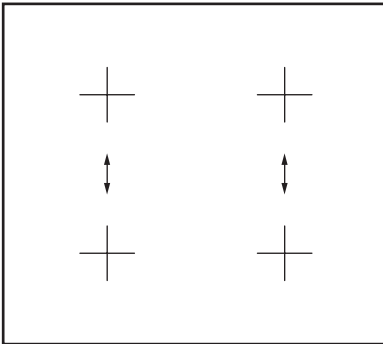

4.8 Zegar

Wyłącznik czasowy

Wyłącznik czasowy służy do określenia czasu pracy każdego pola grzejnego tylko podczas aktualnego grzania.

Wyłącznik czasowy należy ustawić po wybraniu pola grzejnego.

Moc grzania można ustawić przed lub po ustawieniu zegara.

- **Wybór pola grzejnego:** dotknąć kilkakrotnie ⌚, aż włączy się wskaźnik odpowiedniego pola grzejnego.

- **Aby włączyć wyłącznik czasowy:** dotknąć + zegara, aby ustawić czas (00 – 99 minut). Gdy wskaźnik pola grzejnego zaczyna migać wolno, rozpoczyna się odliczanie czasu.
- **Aby wyświetlić pozostały czas:** ustawić pole grzejne, dotykając ⌚. Wskaźnik pola grzejnego zacznie szybko migać. Wyświetlacz wyświetli pozostały czas.
- **Aby zmienić ustawienie wyłącznika czasowego:** ustawić pole grzejne, dotykając ⌚. Dotknąć + lub –.
- **Aby wyłączyć wyłącznik czasowy:** ustawić pole grzejne, dotykając ⌚. Dotknąć –. Wartość pozostałego czasu zmniejsza się do 00. Wskaźnik pola grzejnego wyłączy się.

Gdy odliczanie czasu dobiegnie końca, rozlegnie się sygnał dźwiękowy i zacznie migać 00. Pole grzejne wyłączy się.





- **Aby wyciszyć sygnał dźwiękowy:** dotknąć ⌚

CountUp Timer (stoper)

Funkcja CountUp Timer służy do kontrolowania czasu pracy pola grzejnego.



- **Aby wybrać pole grzejne (jeżeli włączonych jest więcej pól grzejných):** dotknąć kilkakrotnie ⌚, aż włączy się wskaźnik odpowiedniego pola grzejnego.
- **Aby włączyć funkcję CountUp Timer:** dotknąć – zegara — zaświeci się ⌚P. Gdy wskaźnik pola grzejnego zacznie wolno migać, rozpocznie się naliczanie czasu. Wyświetlacz będzie przełączał się między ⌚P a wskazaniem naliczonego czasu (w minutach).
- **Aby zobaczyć, jak długo działa pole grzejne:** ustawić pole grzejne, dotykając ⌚. Wskaźnik pola grzejnego zacznie szybko migać. Wyświetlacz pokazuje czas pracy pola grzejnego.
- **Aby wyłączyć CountUp Timer:** ustawić pole grzejne dotykając ⌚, a następnie dotknąć + lub –, aby wyłączyć zegar. Wskaźnik pola grzejnego wyłączy się.

Minutnik

Gdy pola grzejne nie są włączone, zegara można używać jako **minutnika**. Dotknąć . Dotknąć  lub  zegara, aby ustawić czas. Gdy odliczanie zegara dobiegnie końca, rozlegnie się sygnał dźwiękowy i zacznie migać symbol .



- **Aby wyciszyć sygnał dźwiękowy:** dotknąć .

4.9 STOP+GO

Funkcja  służy do przestawiania wszystkich włączonych pól grzejnych na najniższą moc grzania (.

Gdy działa funkcja , nie można zmieniać ustawienia mocy grzania.



Funkcja  nie blokuje funkcji zegara.

- **Aby włączyć** tę funkcję, należy dotknąć symbolu . Pojawi się symbol .
- **Aby wyłączyć** tę funkcję, należy dotknąć . Wyświetli się ustawiona poprzednio moc grzania.

4.10 Blokada

Gdy włączone są pola grzejne, istnieje możliwość zablokowania panelu sterowania z wyjątkiem . Zapobiega to przypadkowej zmianie ustawienia mocy grzania.

Najpierw należy ustawić moc grzania.

Aby włączyć tę funkcję, należy dotknąć . Na 4 sekundy zaświeci się symbol .

Zegar pozostanie włączony.



Aby wyłączyć tę funkcję, należy dotknąć . Pojawi się wskazanie ustawionej wcześniej mocy grzania.

Zatrzymanie pracy urządzenia spowoduje również wyłączenie tej funkcji.

4.11 Blokada uruchomienia





Ta funkcja zapobiega przypadkowemu uruchomieniu urządzenia.

Włączanie blokady uruchomienia





- Włączyć urządzenie dotykając . **Nie ustawiać mocy grzania.**
- Dotknąć  i przytrzymać przez 4 sekundy. Zaświeci się symbol .

- Wyłączyć urządzenie dotykając .

Wyłączanie blokady uruchomienia

- Włączyć urządzenie dotykając . **Nie ustawiać mocy grzania.** Dotknąć  i przytrzymać przez 4 sekundy. Zaświeci się symbol .
- Wyłączyć urządzenie dotykając .





Tymczasowe wyłączenie blokady uruchomienia na czas jednego cyklu gotowania

- Włączyć urządzenie dotykając . Zaświeci się symbol .
- Dotknąć  i przytrzymać przez 4 sekundy. **W ciągu 10 sekund ustawić moc grzania.** Teraz można korzystać z urządzenia.
- Po wyłączeniu urządzenia poprzez dotknięcie , blokada uruchomienia zostanie przywrócona.

4.12 OffSound Control (Wyłączanie i włączanie dźwięku)

Wyłączanie dźwięku

Wyłączyć urządzenie.





Dotknąć symbolu  na 3 sekundy. Wyświetlacz zaświeci się i zgaśnie. Dotknąć  na 3 sekundy. Zaświeci się  i włączy się sygnał dźwiękowy. Dotknąć , zaświeci się , wyłączy się sygnał dźwiękowy.

Gdy ta funkcja jest aktywna, emitowane są dźwięki jedynie w następujących sytuacjach:

- po dotknięciu symbolu 
- po zakończeniu odliczania minutnika
- wyłącznik czasowy wyłącza się
- po położeniu dowolnego przedmiotu na panelu sterowania.

Włączanie dźwięków

Wyłączyć urządzenie.

Dotknąć symbolu  na 3 sekundy. Wyświetlacz zaświeci się i zgaśnie. Dotknąć  na 3 sekundy. Zaświeci się , ponieważ wyłączył się sygnał dźwiękowy. Dotknąć , zaświeci się . Rozlega się sygnał dźwiękowy.

5. PRZYDATNE RADY I WSKAZÓWKI



INDUKCYJNE POLA GRZEJNE

Silne pole elektromagnetyczne generowane przez indukcyjne pole grzejne nagrzewa naczynie w bardzo krótkim czasie.

5.1 Naczynia do indukcyjnych pól grzejnych



Do gotowania na indukcyjnych polach grzejnych należy używać wyłącznie odpowiednich naczyń.

Materiał, z którego wykonane są naczynia

- **odpowiedni:** żeliwo, stal, stal emaliowana, stal nierdzewna, dno wielowarstwowe (odpowiednio oznaczone przez producenta).
- **nieodpowiedni:** aluminium, miedź, mosiądz, szkło, ceramika, porcelana.

Naczynie nadaje się do stosowania na płycie indukcyjnej, jeżeli:

- ... można szybko zagotować niewielką ilość wody w naczyniu postawionym na polu grzejnym ustawionym na maksymalną moc.
- ... magnes przywiera do dna naczynia.



Dno naczynia powinno być możliwe jak najbardziej grube i płaskie.

Wymiary naczyń: indukcyjne pola grzejne w pewnym stopniu dopasowują się automatycznie do średnicy dna naczyń.

5.2 Korzystanie z pól grzejnych



UWAGA

Ustawić naczynie na krzyżku znajdującym się na polu grzejnym, na którym odbywa się gotowanie. Zakryć cały krzyżek. Magnetyczna część dna naczynia musi mieć średnicę minimum 125 mm. Indukcyjne pola grzejne dostosowują się automatycznie do wielkości dna naczynia. Można stosować duże naczynia, ustawiając je jednocześnie na dwóch polach grzejnych.

5.3 Odgłosy podczas ogrzewania

Jeżeli słycać

- odgłos trzaskania: naczynie jest wykonane z różnych materiałów (konstrukcja wielowarstwowa).
- odgłos gwizdania: jedno lub więcej pól grzejnych jest ustawione na wysoką moc grzania, a naczynia są wykonane z różnych materiałów (konstrukcja wielowarstwowa).
- odgłos brzęczenia: ustawiona jest wysoka moc grzania.
- odgłos klikania: następuje przełączenie elektryczne.
- odgłos syczenia, brzęczenia: uruchomiony jest wentylator.

Odgłosy te są normalnym zjawiskiem i nie świadczą o usterce urządzenia.



Sprawność pola grzejnego

Sprawność pola grzejnego zależy od średnicy dna naczynia. Naczynie o średnicy dna mniejszej niż minimalna pochłania tylko część energii generowanej przez pole grzejne. Informacje dotyczące minimalnej średnicy dna naczyń znajdują się w rozdziale „Dane techniczne”.

5.4 Oszczędzanie energii



Jak oszczędzać energię

- W miarę możliwości należy zawsze przykrywać naczynia pokrywką.
- Naczynie do gotowania należy postawić na polu grzejnym przed jego włączeniem.
- Ciepło resztkowe można wykorzystać do podgrzewania ciepła potraw lub roztopiania składników.

5.5 Öko Timer (zegar eko)



Aby oszczędzać energię, grzałka pola grzejnego wyłącza się zanim zabrmi sygnał wyłącznika czasowego. Różnica w czasie pracy urządzenia zależy od usta-

wionego poziomu mocy grzania oraz czasu gotowania.

Oznacza to, że przy ustawieniu średniej mocy grzania pole grzejne wykorzystuje mniej niż połowę swojej mocy.

5.6 Przykłady zastosowań

Zależność między ustawieniem mocy grzania a zużyciem energii elektrycznej przez pole grzejne nie jest liniowa. Zwiększenie mocy grzania nie powoduje proporcjonalnego zwiększenia zużycia energii elektrycznej przez pole grzejne.



Dane przedstawione w tabeli mają wyłącznie charakter orientacyjny.

Us-ta-wie-nie mo-cy grzani-a	Zastosowanie:	Czas	Wskazówki	Znamiono-we zużycie energii elektrycznej
 1	Podtrzymywanie ciepła ugotowanej potrawy	zależnie od potrzeb	Przykryć naczynie	3 %
1 - 3	Sos holenderski, roz-tapianie: masła, czekolady, żelatyny	5-25 min	Mieszać od czasu do czasu	3 – 8 %
1 - 3	Ścinanie: puszystych omletów, jajek smażonych	10-40 min	Gotować pod przykryciem	3 – 8 %
3 - 5	Gotowanie ryżu lub potraw mlecznych, podgrzewanie gotowych potraw	25-50 min	Włączyć przynajmniej dwukrotnie więcej płynu niż ryżu; potrawy mleczne mieszać od czasu do czasu	8 – 13 %
5 - 7	Gotowanie na parze warzyw, ryb, mięsa	20-45 min	Dodać kilka łyżek płynu	13 – 18 %
7 - 9	Gotowanie ziemniaków na parze	20-60 min	Użyć maksymalnie 0,25 litra wody na 750 g ziemniaków	18 – 25 %
7 - 9	Gotowanie większej ilości potraw, dań du-szonych i zup	60-150 min	Do 3 litrów wody + składniki	18 – 25 %
9 - 12	Delikatne smażenie: eskalopków, cordon bleu z cielęciny, kotletów, bryzoli, kielbasek, wątróbki, zasmażek, jajek, naleśników, pączków	w razie potrzeby	Obrócić po upływie połowy czasu	25 – 45 %

Us-ta-wie-nie mo cy grz ani a	Zastosowanie:	Czas	Wskazówki	Znamiono-we zużycie energii elektrycznej
12 - 13	Intensywne smażenie, zapiekane mięso i ziemniaki, polędwicy, steków	5-15 min	Obrócić po upływie połowy czasu	45 – 64 %
14	Gotowanie wody, gotowanie makaronu, obsmażanie mięsa (gulasz, mięso duszone w sosie własnym), smażenie frytek			100 %
 Gotowanie dużej ilości wody. Funkcja Power jest włączona.				

6. KONSERWACJA I CZYSZCZENIE

Urządzenie należy oczyścić po każdym użyciu.

Zawsze używać naczyń z czystym dnem.



Zarysowania lub ciemne plamy na płycie ceramicznej nie mają wpływu na działanie urządzenia.

Usuwanie zabrudzeń:

- **Usuwać natychmiast:** stopiony plastik, folię oraz zabrudzenia z potraw zawierających cukier. W przeciwnym razie zabrudzenia mogą spowodować uszkodzenie urządzenia. Użyć specjalnego
- skrobaka do szkła. Przyłożyć skrobak pod ostrym kątem do szklanej powierzchni i przesuwać po niej ostrzem.
- **Usunąć, gdy urządzenie wystarczająco ostygnie:** ślady osadu kamienia i wody, plamy tłuszczu, metaliczne odbarwienia. Użyć specjalnego środka czyszczącego do szkła ceramicznego lub stali nierdzewnej.
- Przetrzeć urządzenie wilgotną szmatką z dodatkiem detergentu.
- Na koniec **wytrzeć urządzenie do sucha czystą ściereczką.**

7. ROZWIĄZYWANIE PROBLEMÓW

Problem	Prawdopodobna przyczyna	Środek zaradczy
Nie można uruchomić urządzenia lub sterować nim.		Ponownie uruchomić urządzenie i w ciągu mniej niż 10 sekund ustawić moc grzania.
	Dotknięto równocześnie 2 lub więcej pól czujników.	Dotknąć tylko jednego pola czujnika.

Problem	Prawdopodobna przyczyna	Środek zaradczy
	Włączona jest funkcja STOP+GO.	Patrz rozdział „Codzienna eksploatacja”.
	Na panelu sterowania znajdują się plamy tłuszczu lub woda.	Wyczyścić panel sterowania.
Rozlega się sygnał dźwiękowy i urządzenie wyłącza się. Gdy urządzenie jest wyłączone, rozlega się sygnał dźwiękowy.	Zakryto jedno lub więcej pól czujników.	Usunąć przedmiot z pól czujników.
Urządzenie wyłącza się.	Położono przedmiot na polu czujnika ①.	Zdjąć przedmiot z pola czujnika.
Wskaźnik ciepła resztkowego nie włącza się.	Pole grzejne nie jest gorące, ponieważ było używane przez krótki czas.	Jeśli pole grzejne było używane wystarczająco długo, aby się rozgrzać, należy skontaktować się z punktem serwisowym.
Nie działa funkcja automatycznego podgrzewania.	Pole grzejne jest wyłączone.	Należy odczekać, aż pole grzejne odpowiednio wystygnie.
	Ustawiono maksymalną moc grzania.	Maksymalna moc grzania jest równa mocy uruchamianej przy włączeniu funkcji automatycznego podgrzewania.
Moc grzania przełącza się między dwoma poziomami.	Włączona jest funkcja zarządzania energią.	Patrz „Zarządzanie energią”.
Pola czujników nagrzewają się.	Naczynie jest zbyt duże lub ustawione zbyt blisko elementów sterowania.	Jeśli to konieczne, duże naczynia należy ustawić na tylnych polach grzejnych.
Brak sygnałów dźwiękowych podczas dotykania pól czujników na panelu.	Sygnały dźwiękowe są wyłączone.	Włączyć sygnały dźwiękowe (patrz „Wyłączenie dźwięku sterowania”).
Wyświetla się  .	Włączona jest funkcja samoczynnego wyłączenia.	Wyłączyć urządzenie i włączyć je ponownie.
Wyświetla się  .	Włączona jest funkcja blokady uruchomienia lub blokady.	Patrz rozdział „Codzienna eksploatacja”.
Wyświetla się  .	Na polu grzejnym nie ma naczynia.	Postawić naczynie na polu grzejnym.

Problem	Prawdopodobna przyczyna	Środek zaradczy
	Użyto niewłaściwego naczynia.	Użyć odpowiedniego naczynia.
	Średnica dna naczynia jest za mała w stosunku do pola grzejnego.	Stosować naczynia o odpowiednich wymiarach.
	Naczynie nie zakrywa całkowicie krzyżyka/kwadratu.	Zakryć całkowicie krzyżyk/kwadrat.
Wyświetla się [E] oraz liczba.	Urządzenie wykryło błąd.	Odłączyć urządzenie na pewien czas od zasilania. Odłączyć bezpiecznik w domowej instalacji elektrycznej. Podłączyć ponownie. Jeśli wskazanie [E] pojawi się ponownie, należy skontaktować się z serwisem.
Wyświetla się [E3] .	Podłączenie do sieci elektrycznej jest nieprawidłowe. Napięcie zasilania jest poza zakresem.	Skontaktować się z wykwalifikowanym elektrykiem, który sprawdzi instalację.
Wyświetla się [E4] .	Urządzenie wykryło błąd, ponieważ wygotowała się zawartość naczynia. Zdziałało zabezpieczenie przed przegrzaniem pól grzejnych oraz funkcja samoczynnego wyłączenia.	Wyłączyć urządzenie. Zdjąć gorące naczynie. Po upływie około 30 sekund ponownie włączyć pole grzejne. Jeśli problem był związany z naczyniem, z wyświetlacza zniknie komunikat o błędzie, ale może nadal świecić się wskaźnik ciepła resztkowego. Należy odczekać, aż naczynie wystarczająco ostygnie i sprawdzić, czy jest ono odpowiednie, korzystając z informacji zawartych w rozdziale „Naczynia do indukcyjnych pól grzejnych”.
Wyświetla się [E7] .	Wentylator chłodzący zaablokował się.	Sprawdzić, czy jakiś przedmiot nie blokuje wentylator chłodzącego. Jeśli wskazanie [E7] pojawi się ponownie, należy skontaktować się z serwisem.

Problem	Prawdopodobna przyczyna	Środek zaradczy
Wyświetla się  .	Podłączenie do sieci elektrycznej jest nieprawidłowe. Urządzenie podłączono tylko do jednej fazy.	Podłączyć urządzenie zgodnie ze schematem połączeń.

Jeśli powyższe rozwiązania nie pomogą w rozwiązaniu problemu, należy skontaktować się ze sprzedawcą lub najbliższym punktem serwisowym. Należy podać dane z tabliczki znamionowej: kod szkła ceramicznego składający się z trzech znaków (znajdujący się w rogu powierzchni szklanej) oraz wyświetlany komunikat o błędzie.

Należy sprawdzić, czy urządzenie było użytkowane prawidłowo. W przeciwnym razie interwencja pracownika serwisu lub sprzedawcy może być płatna nawet w okresie gwarancyjnym. Informacje dotyczące obsługi klienta oraz warunków gwarancji znajdują się w broszurze gwarancyjnej.

8. INSTALACJA



OSTRZEŻENIE!

Patrz rozdział dotyczący bezpieczeństwa.



Przed instalacją

Przed instalacją urządzenia należy spisać wskazane poniżej dane z tabliczki znamionowej. Tabliczka znamionowa znajduje się na spodzie obudowy urządzenia.

- Model
- Numer produktu
- Numer seryjny

8.1 Urządzenia do zabudowy

- Urządzeń do zabudowy wolno używać dopiero po ich zamontowaniu w odpo-

wiednich szafkach lub blatach roboczych spełniających wymogi stosowanych norm.

8.2 Przewód zasilający

- Urządzenie jest dostarczane z przewodem zasilającym.
- Wymienić uszkodzony przewód zasilający na nowy przewód specjalny (typu H05BB-F o wartości T_{max} 90°C lub wyższej). Należy skontaktować się w tym celu z lokalnym punktem serwisowym.

8.3 Montaż

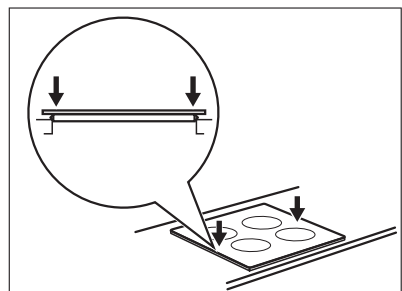
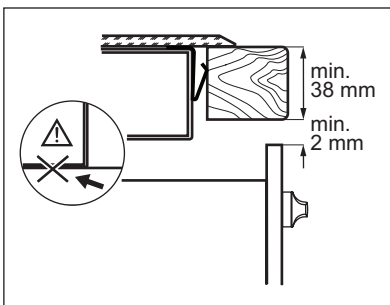
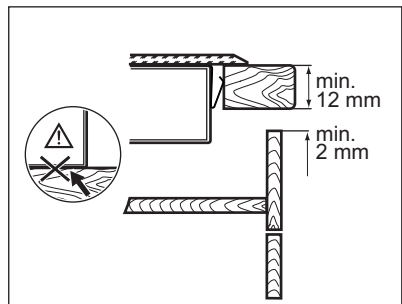
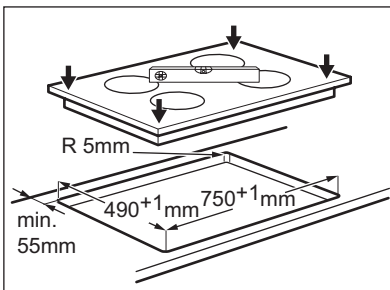
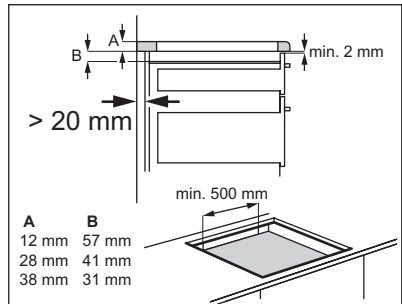
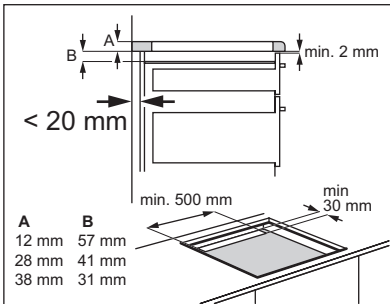
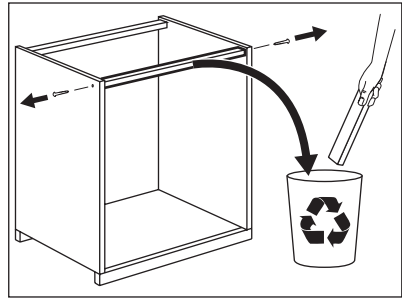
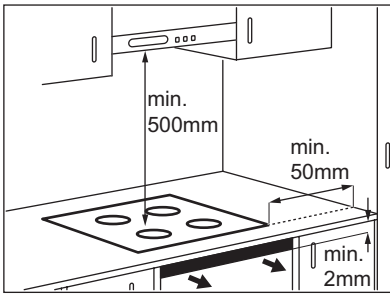

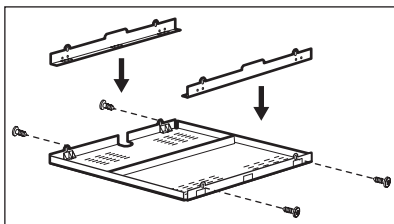

W przypadku zastosowania kasety ochronnej (wyposażenie dodatkowe¹⁾) nie ma konieczności pozostawienia 2 mm przestrzeni wentylacyjnej z przodu, jak również montażu przegrody zabezpieczającej bezpośrednio pod urządzeniem.

W przypadku montażu urządzenia nad piekarnikiem nie można użyć kasety ochronnej.

- 1) Wyposażenie dodatkowe w postaci kasety ochronnej może być niedostępne w niektórych krajach. W celu uzyskania dodatkowych informacji należy skontaktować się z miejscowym dostawcą.

9. DANE TECHNICZNE

Modell HK874400FB
Typ 58 GBD CC AU
Induction 7.4 kW
Ser.Nr.
AEG

Prod.Nr. 949 595 198 00
220-240 V 50-60 Hz
Made in Germany
7.4 kW



Moc pól grzejnych

Pole grzejne	Moc znamionowa (maksymalna moc grzania) [W]	Z włączoną funkcją Power [W]	Maksymalny czas działania funkcji Power [min.]	Minimalna średnica naczyńia [mm]
Prawe tylne	2300 W	3200 W	10	125
Prawe przednie	2300 W	3200 W	10	125
Lewe tylne	2300 W	3200 W	10	125
Lewe przednie	2300 W	3200 W	10	125

Moc pól grzejnych może w niewielkim zakresie odbiegać od wartości podanych w tabeli. Zmiany te zależą od wymiarów

naczynia oraz materiału, z którego zostało wykonane.

10. OCHRONA ŚRODOWISKA

Materiały oznaczone symbolem ♻️ należy poddać utylizacji. Opakowanie urządzenia włożyć do odpowiedniego pojemnika w celu przeprowadzenia recyklingu.

Należy zadbać o ponowne przetwarzanie odpadów urządzeń elektrycznych i elektronicznych, aby chronić środowisko naturalne oraz ludzkie zdrowie. Nie wolno wyrzucać

urządzeń oznaczonych symbolem  razem z odpadami domowymi.
Należy zwrócić produkt do

miejscowego punktu ponownego
przetwarzania lub skontaktować się z
odpowiednimi władzami miejskimi.

www.aeg.com/shop



892951809-D-492012

