

Návod k instalaci a použití

PRAČKA

AQUALTIS

AQ83D 29

Obsah

Instalace

Rozbalení a vyrovnání

Připojení dodávek elektřiny a vody

Technické údaje

Popis pračky

Dotykový ovládací panel

Chod pracího cyklu

Prací cykly a volby

Tabulka cyklů praní Volby praní

Prací prostředky a prádlo

Prací prostředek

Příprava prádla

Doporučení pro správné praní:

Opatření a rady

Obecná bezpečnost

Systém vyvážení zatížení

Likvidace

Manuální otevření dvířek pračky

Péče a údržba

Odpojení přívodu vody nebo elektrické energie

Čištění pračky

Čištění zásuvky se zásobníkem na prací prostředek

Péče o buben pračky

Čištění čerpadla

Kontrola přívodní hadice vody

Lokalizace poruch

Instalace

! Tento návod k používání uložte na bezpečném místě k pozdějšímu nahlížení. Pokud pračku prodáte, darujete nebo přestěhujete, dbejte na to, aby byla pračka dodána společně s manuálem tak, aby si v něm nový majitel mohl najít potřebné informace.

! Návod si pečlivě pročtěte: Obsahuje důležité informace ohledně bezpečné instalace a obsluhy spotřebiče.

! Uvnitř balíčku, jehož obsahem je i tento manuál, rovněž najdete záruční list a všechny další nezbytné údaje pro správnou instalaci.

Rozbalení a vyrovnání

Rozbalení

1. Poté, co vyndáte tento balíček z pračky, ujistěte se, že během jeho přenesení na jiné místo nebyl poškozen.

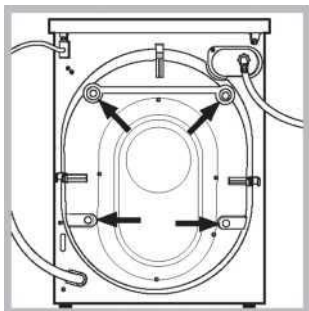

Pokud se poškodilo, kontaktuje prodejce a nepokračujte dále s procesem instalace.

2. Odstraňte 4 šrouby s příslušnou rozpěrkou (ochrana během přepravy) situovanou v zadní části zařízení (viz nákres).

3. Prostřednictvím plastových krytek přiložených v balíčku utěsníte otvory po šroubech.

4. Všechny součástky uložte na bezpečné místo, protože v případě opětovné přepravy je bude nezbytné namontovat zpět. Tím zabráníte poškození vnitřní části zařízení.

! Obalové materiály by neměly být používány jako dětská hračka.

Vyrovnání

1. Pračku umístěte na rovnou a pevnou podlahu tak, aby se neopírala o stěnu či skříň.



2. Pokud je podlaha nerovná, můžete pomocí předních nožek myčku vyrovnat do horizontální polohy (úhel naklonění nesmí přesáhnout dva stupně).

! Pokud je přístroj správně vyrovnán, bude tak stabilnější a nebude po uvedení do provozu, obzvláště pak během odstředování, způsobovat nežádoucí vibrace a hluk.

! Pokud spotřebič umístíte na koberec nebo rohož, nastavte nožičky tak, aby bylo zajištěno dostatečné odvětrávání prostoru pod pračkou.

Připojení dodávek elektřiny a vody

Připojení přívodní hadice vody

! Před připojením přívodní hadice k vodnímu zdroji nechte běžet vodu tak dlouho, dokud nebude čirá.

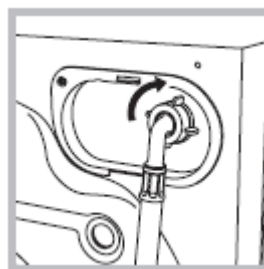

1. Připojte přívodní hadici k pračce přišroubováním k přívodu studené vody přístroje, který se nachází na horní pravé straně v zadní části pračky (viz nákres).

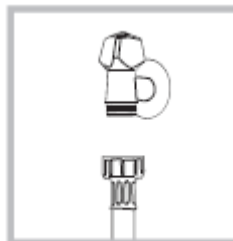

2. Přišroubujte přívodní hadici k uzávěru studené vody za použití hrdla (šroubení) se závitem $\frac{3}{4}$ (viz nákres).

3. Zajistěte, aby hadice nebyla ohnutá.

! Tlak vody v kohoutku musí klesnout na hodnoty označené v tabulce technických podrobností (viz další strana).

! Není-li přívodní hadice dostatečně dlouhá, kontaktuje specializovaný obchod nebo autorizovaného technika.

! Nikdy nepoužívejte staré nebo použité přívodní hadice. Použijte výhradně výrobky dodávané s pračkou.

Připojení odtokové hadice

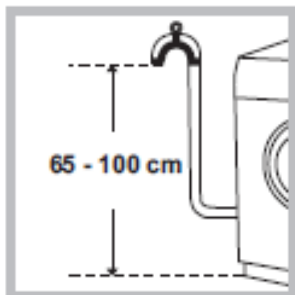

Připojte vypouštěcí hadici k odpadovému potrubí nebo k odpadu ve stěně, nacházejícímu se ve výšce mezi 65 a 100 cm nad zemí. Ujistěte se, že hadice není ohnutá.

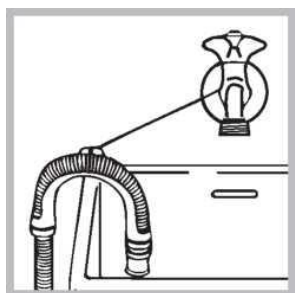

Případně zachyťte vypouštěcí hadici ze strany do umývadla nebo do vany a připevněte vývod k uzávěru vody (viz nákres). Volný konec hadice nesmí být pod vodou.

! Nedoporučujeme používání nástavců na hadice, pokud je to nezbytné, nástavec musí mít stejný průměr jako originální hadice a nesmí být delší než 150 cm.

Elektrické připojení

Než zasunete zástrčku do elektrické zásuvky, ověřte, že:

- zásuvka je uzemněná a splňuje všechny platné předpisy;
- zásuvka vydrží maximální výkonovou zátěž spotřebiče jak je uvedeno v tabulce technických podrobností (viz na protější straně);
- napájecí napětí odpovídá hodnotám uvedeným v tabulce technických podrobností (viz na protější straně);
- zástrčka se hodí do zásuvky.

Pokud tomu tak není, nechte si zásuvku nebo zástrčku autorizovaným elektroinstalátérem vyměnit.



! Spotřebič se nesmí instalovat ven ani v zastřešených prostorech. Je mimořádně nebezpečné nechat spotřebič vystavený účinkům deště a bouřky.

! Po instalaci pračky je nezbytné, aby se síťová zásuvka nacházela na snadno dosažitelném místě.

! Nepoužívejte prodlužovací kabely ani vícenásobné zásuvky/rozdujky.
! Kabel by se neměl ohýbat nebo být skřípnutý.
! Napájecí kabel a zástrčka mohou být vyměněny pouze autorizovaným elektroinstalátérem.

Varování!! Společnost neponese odpovědnost v případě nedodržení těchto předpisů.

Technické údaje

Model	AQ83D 29
Rozměry	šířka 59,5 cm výška 85 cm hloubka 58 cm
Kapacita	1 – 8 kg
Elektrické připojení	pro více údajů prosím konzultujte štítek, který je připevněn k pračce
Připojení vody	Maximální tlak 1 MPa (10 barů) minimální tlak 0,05 MPa (0,5 barů) kapacita bubny 58 litrů
Otáčky	až 1200 otáček za minutu
Zkušební pracovní cykly v souladu se směrnicemi 1061/2010 a 1015/2010	program ; bavlna standard 60 °C; program ; bavlna standard 40 °C.
 	Spotřebič splňuje následující směrnice: - - 2004/108/ES (Směrnice o elektromagnetické kompatibilitě) - - 2006/95/EC (nízké napětí) - - 2002/96/ES

Popis pračky

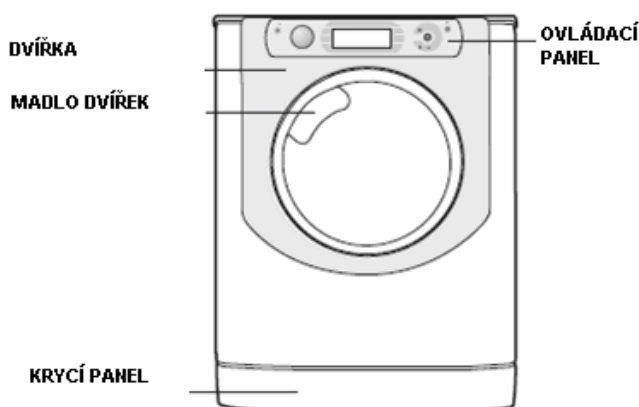

DVÍŘKA



Pro otevření dvířek vždy použijte madlo (viz nákres).

PŘÍHRÁDKA PRO DÁVKOVÁNÍ ČISTÍČHO PROSTŘEDKU



Příhrádka pro dávkování pracího prostředku se nachází uvnitř pračky. Pro její dosažení stačí otevřít dvířka.

Více informací o dávkování pracího prostředku najdete v kapitole s názvem „Prací prostředky a prádlo“

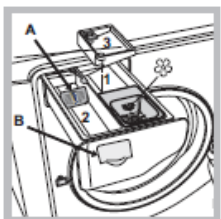

1. *příhrádka pro předpírku*: použijte pouze práškový prací prostředek

! Předtím než nasypete prací prostředek, ujistěte se, zda byla příhrádka 3 odstraněna.

2. *příhrádka pro hlavní praní*: Pokud používáte tekutý prací prostředek, doporučujeme, abyste pro nejlepší dávkování použili vyjímatelnou plastovou přepážku A (součástí dodávky). Je-li používán práškový prací prostředek, umístěte do oddílu B přepážku.

3. speciální příhrádka: Bělení

Při použití speciální příhrádky 3 nelze použít funkci předpírky.

 *příhrádka pro aviváž*: je určena pro změkčovadla nebo tekuté přísady. Doporučujeme vám nepřesahovat maximální úroveň, která je označena mřížkou. Zároveň byste měly koncentrovaná změkčovadla ředit.

DOTYKOVÝ OVLÁDACÍ PANEL

Chcete-li upravit nastavení, stiskněte jemně ikonu (dotykové ovládání), podle obrázku.

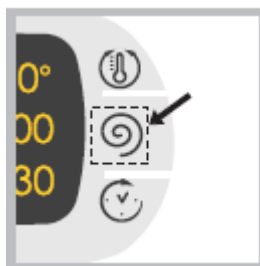

Pohotovostní režim

Tato pračka, která splňuje požadavky směrnic pro využívání energeticky úsporných zařízení, je vybavena automatickým záložním systémem stand-by, který je aktivován v případě, že po dobu 30 minut nedojde k žádné činnosti přístroje. Krátce stiskněte tlačítko ON/OFF a počkejte, dokud se pračka opět nespustí.

Spotřeba ve vypnutém stavu: 0,5 W spotřeba. 0,5 W

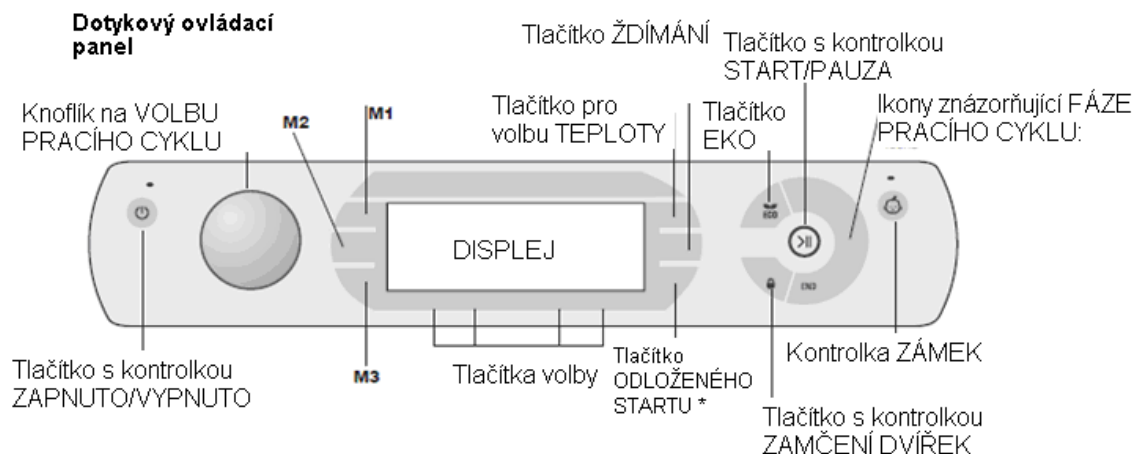

Tlačítko s kontrolkou ZAPNUTO/VYPNUTO: krátkým stisknutím tlačítka pračku zapnete nebo vypnete. Zelená kontrolka ukazuje, že je pračka zapnutá. Pokud si přejete pračku vypnout v průběhu pracího cyklu, tlačítko stiskněte a držte jej po dobu asi 3 sekund. Pračka se nevypne v případě, že tlačítko stisknete krátce nebo omylem. Pokud pračku vypnete v průběhu pracího cyklu, pak dojde k jeho zrušení.

Knoflík na VOLBU PRACÍHO CYKLU: s tímto knoflíkem může být otáčeno libovolným směrem. Pro výběr nejvhodnějšího pracího cyklu konzultujte „Tabulku pro výběr pracích cyklů“

Knoflík se během pracího cyklu neotáčí.

M1-M2-M3 tlačítka: stiskněte a podržte tlačítko pro uložení vlastního nastavení předvoleb cyklu v paměti přístroje. Chcete-li použít dříve uložený cyklus, stiskněte tlačítko MEMORY.

Tlačítko pro volbu TEPLoty: toto tlačítko stiskněte za účelem změny nebo zrušení teplotního nastavení. Vámi vybraná hodnota se objeví na výše znázorněném displeji (viz „Činnost pracího cyklu“).

Tlačítko ODSTŘEĐOVÁNÍ: toto tlačítko stiskněte za účelem změny nebo zrušení odstředivacího cyklu. Vámi vybraná hodnota se objeví na výše znázorněném displeji (viz „Činnost pracího cyklu“).

Tlačítko pro ODLOŽENÝ START: toto tlačítko stiskněte za účelem nastavení odloženého startu pro vámi zvolený prací cyklus. Nastavený čas odloženého startu se objeví na výše znázorněném displeji (viz „Činnost pracího cyklu“).

Tlačítka volby stisknutím tlačítka nastavíte dostupnou volbu nastavení. Kontrolka odpovídající vámi zvolenému nastavení zůstane rozsvícena (viz „činnost pracího cyklu“).

Ikony znázorňující FÁZE PRACÍHO CYKLU: tyto prosvícené ikony ukazují průběh pracího cyklu (Praní - Máchání - Odstředování) - Vypouštění. Po skončení cyklu se rozsvítí nápis END (konec).

Tlačítko s kontrolkou Start/Pauza: pokud zelená kontrolka pomalu bliká, stiskněte tlačítko pro zahájení pracího cyklu. Poté, co dojde ke spuštění cyklu, kontrolka zůstane zapnutá bez dalšího blikání. Pokud si přejete cyklus přerušit, znovu stiskněte tlačítko. Kontrolka začne blikat oranžově. Pokud zhasne kontrolka ZAMČENÝCH DVÍŘEK, můžete dvířka otevřít. Cyklus praní spustíte od místa přerušení opětovným stisknutím tlačítka.

Kontrolka ZÁMEK ukazuje, že jsou dvířka pračky uzamčena. Jestliže chcete dvířka otevřít, přerušete prací cyklus (viz „Činnost pracího cyklu“).

Tlačítko s kontrolkou OVLÁDÁNÍ ZÁMKU PANELU: pro aktivaci nebo deaktivaci ovládacího zámku panelu stiskněte a podržte tlačítko alespoň po dobu 2 sekund. Pokud se kontrolka rozsvítí, ovládací panel je uzamčen. Tímto způsobem nemůže dojít k náhodné změně pracího cyklu, obzvláště v situacích, kdy jsou v domácnosti malé děti.

Kontrolka funkce ECO: Ikona ECO se rozsvítí v případě, že dojde po úpravě pracích parametrů alespoň k 10% úspoře energie. Dále předtím, než se pračka přepne do režimu „Stand-by, na několik sekund se rozsvítí příslušná ikona. Poté, co se pračka vypne, bude se odhadovaná úspora energie pohybovat okolo 80%.

ZMĚNA JAZYKA Při prvním zapnutí pračky vyberete jazyk, který bude automaticky používán na displeji.



Na displeji se zobrazí značky „^“, „OK“ a „V“ – v souladu se 3 tlačítky na pravé straně. Jazyk se automaticky změní každé 3 vteřiny, nebo je lze měnit pomocí symbolů „^“ a „V“ Pomocí stisknutí „OK“ potvrdíte zvolený jazyk – ten se nastaví po 2 vteřinách. Pokud nestisknete žádné tlačítko, nastaví se automatický jazyk po 30 vteřinách.

Pro změnu jazyka vypněte spotřebič a opět zapněte, po 30 vteřinách podržte zároveň tlačítka pro teplotu +

odstředování + odložený start po dobu 5 minut. Ozve se krátký zvukový signál a bude blikat na displeji změna jazyka. Stisknutím tlačítka „^“ nebo „V“ můžete změnit jazyk. Pomocí tlačítka „OK“ potvrdíte zvolený jazyk a ten se nastaví po 2 vteřinách. Pokud nestisknete žádné tlačítko, nastaví se automatický jazyk po 30 vteřinách. **Zapnutí pračky.**

Chod pracího cyklu



VAROVÁNÍ: Před prvním použitím pračky, je třeba provést jeden zkušební cyklus s pracím prostředkem a bez náplně prádla. Zvolte cyklus na praní bavlny na 90° bez předpírky.

1. **ZAPNUTÍ PRAČKY.** Stiskněte tlačítko . Všechny kontrolky se na 1 vteřinu rozsvítí spolu s textem AQUALTIS a kontrolkou  a bude svítit než začne blikat kontrolka START/PUZA.
2. **VYBERTE PROGRAM.** Otočným volicím knoflíkem nastavte požadovaný program – název programu se zobrazí na displeji. Ke zvolenému cyklu je nastavena teplota a rychlost odstředování. Tyto hodnoty je možné měnit. Na displeji se zobrazí doba trvání cyklu.
3. **PRAČKU NAPLNĚTE PRÁDLEM.** Otevřete dvířka pračky. Naplňte prádlem a ujistěte se, že jste nepřesáhli maximální možnou hodnotu náplně označenou v tabulce pracích cyklů, která je uvedena na následující stránce.
4. **ODMĚŘTE PRACÍ PROSTŘEDEK.** Vytáhněte přihrádku pro prací prostředek a nasypejte prášek do příslušných oddělení tak, jak je popsáno v „Popisu pračky“.
5. **UZAVŘETE DVÍŘKA PRAČKY.**
6. **PŘIZPŮSOBENÍ PRACÍHO CYKLU.** Na kontrolním panelu použijte příslušná tlačítka:

 Změňte teplotu a/nebo rychlost odstředování.

Pračka automaticky zobrazí maximální teplotu a hodnoty rychlosti odstředování pro zvolený cyklus, nebo pro nejaktuálnější nastavení, pokud jsou tato kompatibilní se zvoleným systémem. Teplotu lze snížit stisknutím tlačítka



, dokud nedojde k nastavení studeného praní .

Rychlost odstředování může být postupně snížena stisknutím tlačítka , dokud není tato funkce zcela zrušena . Pokud tato tlačítka znovu zmáčknete, maximální hodnoty se opět obnoví.

! Výjimka: Pokud je zvolen program , teplotu je možné navýšit až na hodnotu 90°C.

 Nastavení odloženého startu.

Odložený start pro zvolený program nastavíte opakovaným stisknutím odpovídajícího tlačítka, dokud nedosáhnete požadované doby odložení praní. Během nastavení postupu, dochází k prodlevě a text "Začíná na." Zobrazí se

spolu s blikajícím symbolem . Po nastavení odloženého startu bude na displeji svítit symbol , která bude rovněž uvádět délku odloženého startu s textem "končí v" A dobu trvání cyklu. Stiskněte tlačítko ODLOŽENÝ START jen jednou pro zobrazení doby odložení.

Poté co začalo odpočítávání, na displeji se zobrazí text "Začíná za:" a doba odložení. Jakmile uplyne nastavený čas, pračka začne zvolený program a na displeji se zobrazí "končí:" a zbyvajícím čas do konce cyklu.

Pokud si přejete odstranit volbu pro odložený start, stiskněte tlačítko tak dlouho, dokud se na displeji neobjeví

nápis OFF; poté symbol  zmizí.

Úprava nastavení cyklů.

- Stiskněte tlačítko pro aktivaci volby, název volby se pak objeví na displeji a rozsvítí se odpovídající kontrolka.
- Stiskněte tlačítko pro deaktivaci volby, název volby se pak objeví na displeji, text OFF a odpovídající kontrolka se zhasne.

! Pokud vámi vybraná volba není kompatibilní se zvoleným pracím cyklem, pak bude tento nesoulad signalizován blikáním kontrolky a zvukovým signálem (3 pípnutí). Tato volba nebude aktivována.

! Pokud vámi vybraná volba není kompatibilní s jinou volbou, kterou jste zvolili dříve, pak kontrolka odpovídající první vybrané volbě bude blikat a aktivována bude pouze druhá volba. Kontrolka příslušného tlačítka zůstane bez přerušení rozsvícena.

! Volbou těchto funkcí může dojít ke změně doporučené náplně pračky a/nebo i délky cyklu.

7. **ZAHÁJENÍ PROGRAMU.** Stiskněte tlačítko START/PAUSE. Odpovídající kontrolka se rozsvítí a zůstane trvale svítit. Dvířka se zablokuje (rozsvítí se symbol ZAMKNUTO ). Ikonky odpovídající fázím pracího cyklu se v průběhu cyklu rozsvěčují tak, aby bylo zřejmé v jaké fázi praní se pračka zrovna nachází.

Pokud si přejete po spuštění pracího cyklu program změnit, pozastavte pračku stisknutím tlačítka START/PAUSE, poté zvolte požadovaný cyklus a znovu stiskněte tlačítko START/PAUSE.

Pro otevření dvířek během pracího cyklu stiskněte tlačítko START/ PAUSE. Pokud zhasne kontrolka DOOR LOCKED - , můžete dvířka otevřít. Pro opětovný start pracího cyklu v momentě, kdy došlo k jeho přerušení, stiskněte tlačítko START/PAUSE.

8. **UKONČENÍ PRACÍHO CYKLU.** Ukončení pracího cyklu je označeno nápisem END. Dvířka pračky můžete okamžitě otevřít. Pokud bliká kontrolka START/PAUSE, stiskněte pro ukončení cyklu toto tlačítko. Otevřete dvířka, vyndejte prádlo a vypněte pračku.

! Pokud si přejete ukončit cyklus, který již začal, stiskněte a podržte tlačítko  tak dlouho, dokud nedojde k ukončení cyklu a k vypnutí pračky.

Sáček pro příkrývky, záclony a jemné prádlo

Pračka Aqualtis vám spolehlivě umožňuje prát i to nejjemnější prádlo, a to díky speciálnímu sáčku, které chrání vaše prádlo (tento sáček je součástí pračky).

Doporučujeme vám tento sáček používat pokaždé, kdy budete prát příkrývky a polštáře, jejichž vnější povlak je vyroben ze syntetického materiálu.

Prací cykly a volby

Tabulka mycích cyklů

Ikona	Popis cyklu prání	Max. tepl. (°C)	Max. otáčky (ot/min.)	Prací prostředek a přísady				Max. zatížení (kg)	zbytková vlhkost %	spotřeba energie kWh	spotřeba vody l	Doba trvání cyklu prání
				Předpírka	Praní	Bělení	Látka změkčov					
	Odolná Syntetika	60°	800	•	•	•	•	3	45	1,1	48	115'
	Odolná Syntetika (4)	40°	800	•	•	•	•	3	45	0,74	46	100'
	Bílé prádlo	60°	1200	•	•		•	4	-	-	-	200'
	Barevné:	40°	1200	•	•	•	•	4	53	0,69	69	105'
	Tmavé	30°	800	-	•		•	4	-	-	-	75'
	Košile	40°	600	-	•	•	•	2	-	-	-	75'
	Přikrývky: pro prádlo s výplní.	30°	1000	-	•		•	2	-	-	-	105'
	Postel&koupelna pro povlečení a ručníky	60°	1200	•	•	•	•	8	-	-	-	150'
	Máchání	-	1200	-		•	•	8	-	-	-	49'
	Ždímání a odčerpání	-	1200	-				8	-	-	-	16'
	Protialergické	60°	1200	-	•		•	4	-	-	-	200'
	Velmi jemné prádlo	30°	0	-	•		•	1	-	-	-	75'
	Vlna: vlna, kašmír, atd.	40°	800	-	•		•	2	-	-	-	105'
	Mix 30': rychlé praní nepatrně znečištěných oděvů (nevhodné pro vlnu, hedvábí a oblečení vyžadující ruční praní).	30°	800	-	•		•	3	70	0,11	41	30'
	Bavlna Standard 60°C (1): nadměrně znečištěné bílé a barevné (stálé) prádlo.	60° (Max. 90°)	1200	•(3)	•	•	•	8	53	1,04	55	200'
	Bavlna Standard 40°C (2): nepatrně znečištěné bílé a barevné jemné prádlo.	40°	1200	-	•	•	•	8	53	0,92	73	190'
	Bavlna Standard 20°C: nepatrně znečištěné bílé a barevné jemné prádlo.	20°	1200	-	•	•	•	8	-	-	-	180'

Délka cyklu zobrazená na displeji nebo ve vaší brožuře představuje pouze odhad a je vypočítána podle předpokládaných pracovních podmínek. Skutečná doba se může lišit v závislosti na faktorech, jako jsou teplota vody a tlak, množství použitého pracího prostředku, množství a typ vloženého prádla, rozdělení výkonu a zvolené funkce prání. **Poznámka: 10 minut po STARTU přepočítá čas, který zbývá do konce pracího cyklu na základě náplně uvnitř. Tato hodnota bude poté znázorněna na displeji.**

1) Zkušební cyklus prání v souladu s předpisem 1061/10: nastavte cyklus prání s teplotou 60°C.

Tento cyklus je určen pro bavlnu s normálním znečištěním, je neefektivnější z hlediska spotřeby elektřiny a vody, měl by se používat na oblečení, které lze prát na 60°C a 40°C. Aktuální teplotu zde upravit.

2) Zkušební cyklus prání v souladu s předpisem 1061/10: nastavte cyklus prání s teplotou 40°C.

Tento cyklus je určen pro bavlnu s normálním znečištěním, je neefektivnější z hlediska spotřeby elektřiny a vody, měl by se používat na oblečení, které lze prát na 60°C a 40°C. Aktuální teplotu zde upravit.

3) Při 60°C „Předpírka“ nelze zvolit

Pro všechny zkušební ústavy:

2) Cyklus dlouhého prání pro bavlnu: Nastavit cyklus s teplotou 40°C.

4) Cyklus dlouhého prání pro syntetiku: nastavte cyklus prání s teplotou 40°C.

Volby mytí

Super mytí

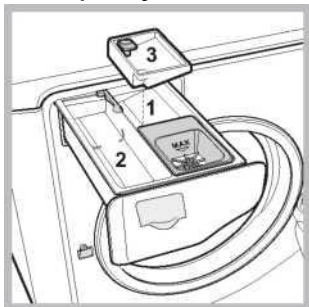

Tato volba umožňuje vysoce výkonné praní a to díky většímu množství vody použité v počáteční fázi pracího cyklu společně s delší dobou trvání. Tento program je vhodný zejména pro odstranění odolných skvrn.

Je možné použít s bělídlem i bez něj. Pokud si přejete prádlo vybělit, vložte do oddělení zásobníků (3) speciální dávkovač 1. Při nalití bělidla dbejte na to, abyste nepřekročili maximální hladinu vymezenou na prostředním ukazateli (viz náčrtek). **Pro bělení prádla bez uskutečnění celého pracího cyklu** je zapotřebí nalít bělidlo do speciálního dávkovače 3, zvolit cyklus „Máchání“  a aktivovat volbu

„Super Wash“ .

! Není možné použít společně se symboly



Máchání navíc

Zvolením této volby se zvýší účinnost máchání a je zajištěno optimální odstranění pracího prostředku. Tento program je vhodný zejména pro lidi, jejichž kůže je přecitlivělá na prací prostředky. Doporučujeme vám tuto volbu použít tehdy, pokud je pračka zcela naplněná, nebo tehdy, kdy je nezbytné použít velké množství pracího prostředku.

! Není možné použít společně se symboly



Snadné žehlení

Výběrem této volby budou prací a odstředovací cykly upraveny tak, aby nedocházelo k přílišnému pomačkání prádla.

Na konci pracího cyklu se bude buben pračky pomalu otáčet. Kontrolky pro „Snadné žehlení“ a „START/PAUSE“ budou blikat. Pro ukončení cyklu stiskněte tlačítko START/PAUSE nebo tlačítko „Snadné žehlení“.

! Není možné použít společně se symboly

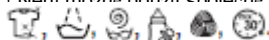

Předpírka

Pokud byla zvolena tato funkce, je to vhodné na odstranění odolných skvrn.

Upozornění: Vložte prací prostředek do vhodné přihrádky.

! Není možné použít společně se symboly

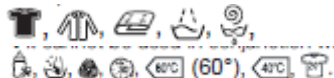

Prací prostředky a prádlo

Detergent

Druh a množství požadovaného pracího prostředku závisí na typu látky, kterou se chystáte prát (bavlna, vlna, hedvábí atd.), barvě, teplotě praní, míře zašpinění a tvrdosti vody v místě, ve kterém žijete. Dodržováním doporučeného dávkování zabráníte zbytečnému plýtvání a znečištění životního prostředí: ačkoli jsou prací prostředky biologicky odbouratelné, přesto obsahují látky, které negativně ovlivňují přírodní rovnováhu.

Doporučujeme vám držet se následujících pokynů:

- pro bavlněné prádlo a pro předpírku použijte práškové prací prostředky.
- pro jemné bavlněné prádlo a pro všechny prací cykly při nízké teplotě použijte tekuté prací prostředky.
- pro vlnu a hedvábí použijte jemné tekuté prací prostředky.

Před zahájením praní nalijte prací prostředek do určené přihrádky – nebo dávkovač umístíte přímo do bubnu pračky. V druhém případě nebude možné vybrat cyklus pro praní bavlny s předpírkou

! pro bavlněné prádlo, pro předpírku a pro praní na teplotu nad 60°C použijte práškové prací prostředky. Dodržujte instrukce uvedené na balení.

! Nepoužívejte prostředky určené k ručnímu praní, protože příliš pění.

Příprava prádla

- Před naplněním pračky prádlo protřepejte.
- Prádlo roztřídte podle druhu tkaniny (symbol je umístěn na visačce) a barvy. Ujistěte se, že jste odělili barevné prádlo od bílého.
- Vyprázdněte kapsy a zkontrolujte knoflíky.
- Nepřekračujte povolenou náplň stanovenou v oddílu „Tabulka pracích cyklů“, která se vztahuje na hmotnost suchého prádla.

Kolik váží vaše prádlo?

1 prostěradlo	400-500 g
1 polštář	150-200 g
1 ubrus	400-500 g
1 župan	900-1 200 g
1 ručník	150-250 g
1 džíný	400-500 g
1 košile	150-200 g

Doporučení pro správné praní:

Bílé prádlo: tento cyklus 2 použijte k praní bílého prádla. Program je určen k uchování jasu bílého prádla po dlouhou dobu.

Barevné: tento cyklus  použijte k praní barevného prádla. Tento program je vyvinutý pro dlouhodobé rozjasnění barev.

Tmavé: Pro praní tmavě zbarveného oblečení použijte program . Tento program je vyvinutý pro dlouhodobé udržení krásných tmavých barev. Doporučujeme používat pro nejlepší výsledky při praní tmavého oblečení tekuté prací prostředky.

Košile: použijte speciální prací cyklus "Košile"  tak, abyste mohli vyprat košile různých materiálů a barev a zaručit, že budou ošetřeny tím nejlepším způsobem.

Příkrývky: pro praní obyčejných nebo dvojitých příkrývek (váha by neměla překročit 2 kg), polštářů nebo prádla plněného prachovým peřím, jako například péřové bundy, použijte speciální prací program "Příkrývky" . Doporučujeme vám vložit příkrývky do bubnu tak, že příkrývku přehnete tak, že do bubnu budou nejdříve směřovat cípy (viz náčrt) s tím, že bude využito maximálně objemu bubnu pračky. Pro dosažení lepšího výsledku vám doporučujeme použít tekuté prací prostředek a umístit jej dovnitř přihrádky pro dávkování pracích prostředků.



Deky: pro praní dek se syntetickým vnějším povlakem použijte speciální sáček. Nastavte speciální prací cyklus „Deky“

Ložní prádlo a ručníky: program použijte k praní ložního prádla a ručníků v jednom jediném cyklu: optimalizuje účinek změkčovače a napomáhá vám šetřit čas a energii. Doporučujeme vám použít práškový prací prostředek.

Protialergenní program: použijte program 7 k odstranění hlavních alergenů jako jsou pyl, roztoči a kočičí a psí chlupy.

Velmi jemné prádlo: program 10 použijte k praní velmi jemného prádla s kamínky nebo filtry.

Doporučujeme otočit prádlo před praním naruby a vložit malé předměty do speciálního pytlíku na praní jemného prádla. Pro dosažení nejlepších výsledků použijte na jemné prádlo tekuté prací prostředek.

Pro praní **Hedvábí** a **Záclon** (lepší je prát je v pracích pytlích)

zvolte program  a volbu , pračka přestane prát kdy se voda vypouští a tato kontrolka bliká. Pračka ukončí praní při

namáčení prádla a kontrolka  začne blikat. Pro vypuštění vody, tak abyste prádlo mohli vyndat, stiskněte tlačítko START/PAUSE nebo tlačítko .

Vlna: prací program na vlnu pro pračku-sušičku Hotpoint-Ariston byl schválen společností Woolmark pro praní vlny a oděvů určených pro ruční praní za předpokladu, že oděvy se budou prát podle pokynů na visačce oděvu a dle určení výrobce. Hotpoint-Ariston je první pračka, která je schválena společností Woolmark s ohledem na prací výkon, spotřebu energie a vody, pro oblečení Care-Platinum (jemná péče).

Bavlna Standard 20°C: Ideální pro silně znečištěné bavlněné prádlo. Efektivní výkonnost pro použití při nízké teplotě, srovnatelné s praním na 40°C, k dosažení je použito mechanické činnosti, různých rychlostí.

Bezpečnostní opatření a doporučení

! Pračka byla navržena a vyrobena v souladu s platnými mezinárodními bezpečnostními předpisy. Následující informace se poskytují z bezpečnostních důvodů a měly by se tudíž pečlivě přečíst.

Obecná bezpečnost

- Tento spotřebič byl navržen pro použití pouze v domácnostech.
- Tento spotřebič není určen pro použití osobami (včetně dětí) s omezenými fyzickými, smyslovými nebo duševními schopnostmi, nebo s nedostatkem zkušeností a znalostí, pokud jim není poskytnut dohled nebo pokyny týkající se používání spotřebiče osobou odpovědnou za jejich bezpečnost..
- Dohlédněte, aby si děti se spotřebičem nehrály.
- Spotřebiče se nedotýkejte mokřima rukama a nohama, ani když jste naboso.
- Netahejte za napájecí kabel, když odpojíte spotřebič z elektrické zásuvky. Podržte zásuvku a zatáhněte.
- Nedotýkejte se odtékající vody, protože může být horká.
- Dvířka nikdy neotvírejte násilím. Mohlo by dojít k poškození mechanismu bezpečnostního zámku, který má předcházet náhodnému otevření.
- Když se zařízení porouchá, nedotýkejte se za žádných okolností vnitřních částí v zařízení ve snaze provést sami opravu.
- Děti držte vždy v dostatečné vzdálenosti od spotřebiče, když je v provozu.
- V případě potřeby přemístěte pračku za pomoci dvou nebo tří osob. Věnujte celé operaci zvláštní pozornost. Nikdy se o to nepokoušejte sám, protože pračka je velice těžká.
- Před naplněním pračky prádlem se ujistěte, zda je buben prázdný.

Systém vyvážení zatížení

Proto, abyste se před každým odstředováním vyvarovali vibrací a rovnoměrně rozprostřeli náplň, je nezbytné, aby se buben průběžně otáčel při rychlosti, která mírně převyšuje rychlost otáček při praní. Pokud není ani po několika pokusech prádlo správně vyvážené, pračka odstředuje při nižších otáčkách. Pokud je prádlo nadměrně nevyvážené, pračka provede proces rovnoměrného rozložení namísto odstředování. Pro lepší rozložení a vyvážení prádla doporučujeme praní malých a větších oděvů dohromady.

Likvidace

- Při likvidaci obalového materiálu: dodržujte místní předpisy, aby mohly být obalové materiály recyklovány.
- Evropská směrnice 2002/96/EC ohledně Odpadu z elektrických a elektronických zařízení (WEEE) uvádí, že domácí spotřebiče by se neměly odstraňovat za využití normálního cyklu tuhého komunálního odpadu. Opatřené zařízení by se měla sbírat odděleně, aby se optimalizovaly náklady na znovupoužití a recyklaci materiálů ve stroji při zabránění potenciálních škod na atmosféře a veřejném zdraví.

Přeškrtnutá popelnice je vyznačená na všech výrobcích, aby vlastníkové připomněla jeho závazek ohledně odděleného sběru odpadu.

Pro více informací spojených se správnou likvidací domácích spotřebičů by měli jejich majitelé kontaktovat příslušné místní úřady nebo svého prodejce.

Manuální otevření dvířek pračky

V případě, že není možné otevřít dvířka pračky v důsledku výpadku elektřiny, a vy nezbytně potřebujete vyndat prádlo, postupujte následujícím způsobem:



1. vyndejte zástrčku ze zásuvky.
2. ujistěte se, že hladina vody uvnitř pračky je nižší než výška pro otevření dvířek. Pokud

tomu tak není, odstraňte přebytečnou vodu za použití hadice, vodu nechte odtéct do kýble tak, jak je uvedeno na nákrese.

3. odstraňte výklopný kryt v nižší přední části pračky (viz na další straně).

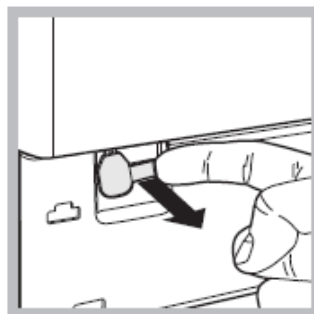

4. vytáhněte kryt směrem k sobě způsobem znázorněným na nákrese tak dlouho, dokud není táhlo uvolněné z polohy pro zablokování. Táhněte směrem dolů dokud neuslyšíte cvaknutí, které označuje, že došlo k odblokování dveří.

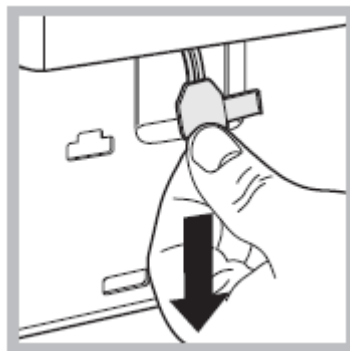

5. dvířka otevřete, a pokud to není možné, celý postup znovu opakujte.

6. umístěte zpět kryt, ujistěte se, aby háčky zapadly bezpečně na místo, než ho zatlačíte ke spotřebiči.

Péče a údržba

Odpojení přívodu vody nebo elektrické energie

- Po každém cyklu praní zavřete vodovodní kohoutek. Tímto zamezíte opotřebení hydraulickému systému pračky a pomůžete zabránit nežádoucímu úniku vody.
- Při čištění přístroje a v průběhu jeho údržby je nezbytné vytáhnout zástrčku přívodního kabelu ze zásuvky.

Čištění pračky

Vnější části a gumové součásti spotřebiče je možné čistit pomocí hadříku namočeného do vlažné mýdlové vody. Nepoužívejte rozpouštědla nebo abrazivní přípravky.

Čištění zásuvky se zásobníkem na prací prostředek

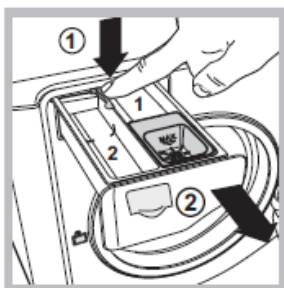

Pro odstranění dávkovače, stiskněte páčku (1) a vytáhněte jej směrem k sobě (2) (viz nákres). Umyjte jej pod proudem vody. Tento druh vyčištění je třeba vykonávat pravidelně.

Péče

buben pračky

- Dvířka nechte vždy pootevřena tak, abyste zabránili tvorbě nepříjemného zápachu.

Čištění čerpadla

Pračka je vybavena samočisticím čerpadlem, které nevyžaduje žádnou údržbu. Někdy mohou do ochranné předkomory na spodní straně čerpadla spadnout malé objekty (jako například mince nebo knoflíky).

! Ujistěte se, zda cyklus praní skončil, a pračku odpojte.

Do předkomory se dostanete takto:

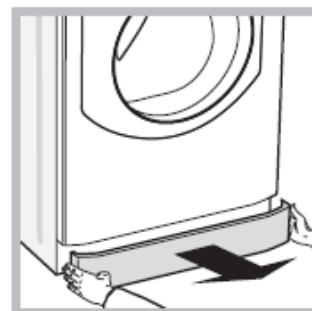
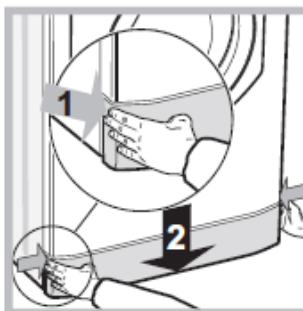

1. odstraňte krycí panel na přední straně pračky tím, že nejdříve zatlačíte na střed a poté jej stlačíte směrem dolů tak, dokud jej zcela neodstraníte (viz nákresy).

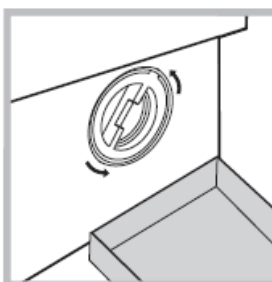

2. pod kryt umístět nádobku, která zachytí vytékající vodu (přibližně 1,5 l) (viz nákres).
3. otáčením proti směru hodinových ručiček odšroubujte víčko (viz nákres).
4. pečlivě vyčistěte vnitřek;
5. znovu našroubujte víčko;
6. umístěte zpět kryt, ujistěte



se, aby háčky zapadly bezpečně na místo, než ho zatlačíte ke spotřebiči.

Kontrola přívodní hadice vody

Kontrolujte přívodní hadici alespoň jednou ročně. Pokud jsou na ní nějaké praskliny, okamžitě ji vyměňte: v průběhu cyklu praní je tlak vody vysoký a prasklá hadice by se mohla snadno roztrhnout.

Lokalizace poruch

Může se stát, že vaše pračka nebude fungovat. Předtím, než zavoláte středisko technické podpory (viz „Asistence“), ujistěte se, zda není možné vyřešit problém snadno pomocí seznamu níže.

Závada:	Možná příčina/řešení:
Pračku nelze zapnout.	<ul style="list-style-type: none"> Přístroj není řádně zapojen do zásuvky, či není zapojen tak, aby byl vytvořen potřebný kontakt. Přerušeni dodávek elektřiny v domě.
Cyklus praní nelze spustit	<ul style="list-style-type: none"> Dvířka nejsou správně zavřena. Nestiskli jste tlačítko START/PAUZA. Neotevřeli jste vodovodní kohoutek. Byla nastavena funkce opožděný start.
Nedochází k napouštění vody do pračky.	<ul style="list-style-type: none"> Přívodní hadice není zapojená ke kohoutku. Hadice je ohnutá. Neotevřeli jste vodovodní kohoutek. Ve vodovodním řádu není voda. Tlak je příliš nízký. Nestiskli jste tlačítko START/PAUZA.
Dvířka pračky zůstávají uzamčena.	<ul style="list-style-type: none"> Pokud jste zvolili tuto volbu , pak se bude buben pračky na konci programu pomalu otáčet. Pro dokončení cyklu stiskněte tlačítko START/PAUSE nebo tlačítko volby .
Dochází k nepřetržitému napouštění a vypouštění vody.	<ul style="list-style-type: none"> Odtoková hadice není umístěná ve výšce 65 – 100 cm nad podlahou (viz „Instalace“). Volný konec hadice je pod vodou (viz „Instalace“). Pokud je byt ve vyšším patře, může vzniknout problém s odvodňováním, což způsobí nepřetržité napouštění a vypouštění pračky. V obchodech je možné zakoupit speciální protisifónové ventily zabraňující vypouštění. Kanalizace nemá odvzdušňovací potrubí.
Pračka nevypouští nebo neodstředí	<ul style="list-style-type: none"> Cyklus praní neobsahuje vypouštění: Pro některé prací cykly je nezbytné zahájit fázi vypouštění manuálně. (viz „Prací cykly a volby“).  Volba povolena. pro dokončení pracího cyklu stiskněte tlačítko START/PAUSE (viz „Prací cykly a volby“). Přívodní hadice je příliš ohnutá (viz Instalace). Odtoková hadice je ucpaná.
Během odstředování je možné pozorovat silné vibrace.	<ul style="list-style-type: none"> Buben nebyl během instalace správně odblokován (viz „Instalace“). Pračka není vyrovnána do vodorovné polohy (viz „Instalace“). Pračka je natěsněna mezi skříně a stěny (viz „Instalace“). Náplň je nevyrovnaná (viz „Prací prostředky a prádlo“).
Z pračky uniká voda.	<ul style="list-style-type: none"> Přívodní hadice není dostatečně našroubovaná (viz „Instalace“). Dávkovač pracího prostředku je zablokovaný (pro jeho vyčištění konzultujte „Péče a údržba“). Přívodní hadice není správně připojena (viz Instalace“).
Ikony odpovídající „Fázi v chodu“ rychle bliká společně s kontrolkou ZAPNUTO/VYPNUTO.	<ul style="list-style-type: none"> Vypněte pračku a odpojte ji, počkejte cca 1 minutu a opět ji zapněte. Pokud problém přetrvává, kontaktujte Středisko technické podpory.
Příliš mnoho pěny.	<ul style="list-style-type: none"> Použili jste nevhodný prací prostředek (měl by obsahovat text „určeno pro praní v pračkách“ nebo „ruční praní a praní v pračkách“, atd.). Použili jste příliš mnoho pracího prostředku.
Dvířka pračky zůstávají uzamčena.	<ul style="list-style-type: none"> Manuálně proveďte odblokování pračky (viz „Opatření a důležité tipy“)

! Poznámka: Pro vystoupení z režimu "Demo" stiskněte a podržte ve stejný moment dvakrát tlačítka >|| a , a to alespoň po dobu 3 sekund.

Podpora

Předtím než zavoláte asistenci:

- Zkontrolujte, zda nejste schopni poruchu odstranit sami (viz „Lokalizace poruch“).
- Opětovně uveďte do chodu prací cyklus s cílem ověřit si, zda byla porucha odstraněna.
- Není-li to takový případ, kontaktujte autorizované Středisko technické podpory.

! Pokud byla pračka nesprávně nainstalována či chybně použita, budete muset za výjezd zaplatit. ! Vždy požadujte pomoc autorizovaného technika.

Následující informace mějte po ruce:

- typ problému;
- model spotřebiče (Mod.);
- Sériové číslo (S/N).

Výše uvedené informace jsou specifikovány na typovém štítku nacházejícím se na zadní straně pračky.