

CZ

# DETAILNÍ NÁVOD K POUŽITÍ SKŘÍŇOVÉ CHLADNIČKY A MRAZNIČKY

**gorenje**

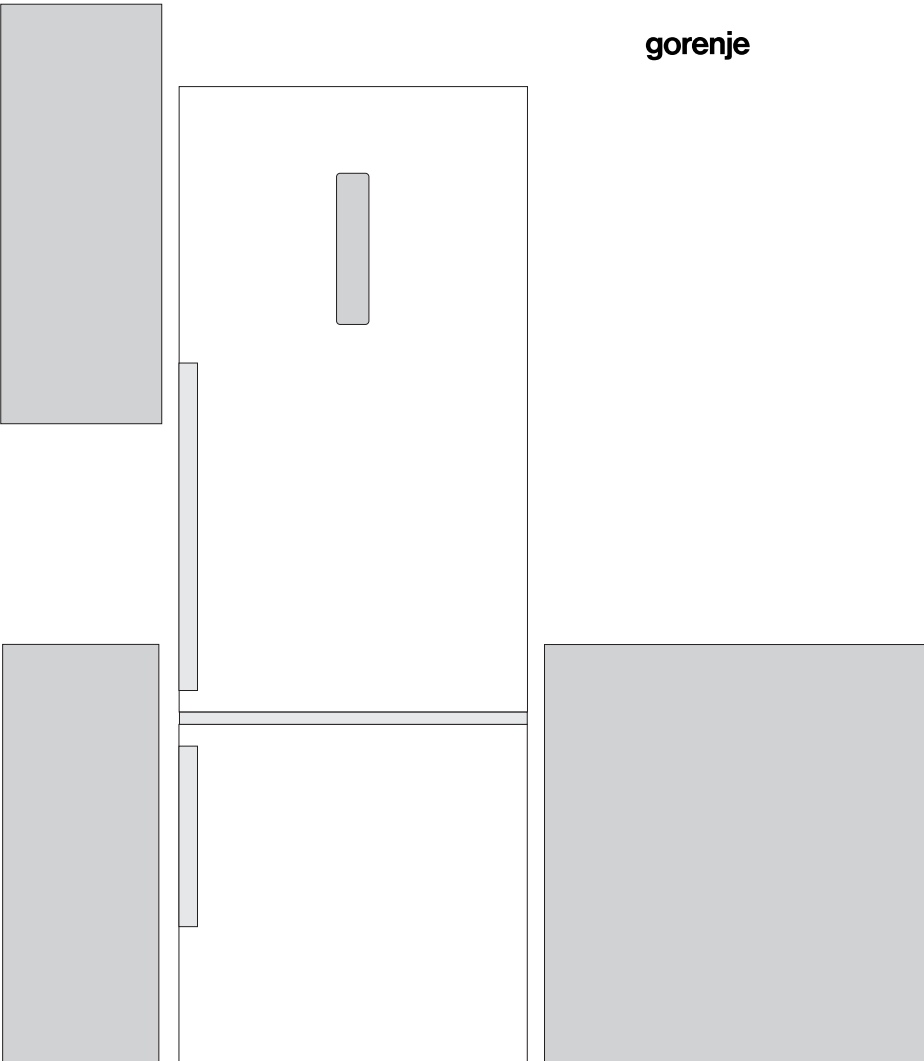

Děkujeme vám za důvěru, kterou jste nám projevili zakoupením tohoto spotřebiče. Přejeme vám hodně spokojenosti při jeho používání.

**Tento spotřebič je určen výhradně pro použití v domácnosti.**

**Chladnička s mrazákem** (dále jen spotřebič) se skládá ze dvou částí: vrchní část je chladnička a spodní část je mrazák.

**Chladnička** je určena k uchování čerstvých potravin při teplotách nad 0°C.

**Mrazák** se používá v domácnostech pro mrazení čerstvých potravin a pro dlouhodobé skladování zmrazených potravin (po dobu až jednoho roku, v závislosti na druhu potravin).

# OBSAH

<b>4 DŮLEŽITÁ UPOZORNĚNÍ A VAROVÁNÍ</b>	<b>ÚVOD</b>
<b>8 NĚKOLIK TIPŮ, JAK UŠETŘIT ENERGII PŘI POUŽÍVÁNÍ VAŠÍ KOMBINOVANÉ LEDNÍČKY-MRAZNIČKY</b>	
<b>9 POPIS SPOTŘEBIČE</b>	<b>POPIS SPOTŘEBIČE</b>
<b>10 INSTALACE A PŘIPOJENÍ</b>	
<b>12 ZMĚNA SMĚRU OTEVÍRÁNÍ DVEŘÍ</b>	
<b>14 POUŽÍVÁNÍ SPOTŘEBIČE</b>	
<b>25 VNITŘNÍ VYBAVENÍ SPOTŘEBIČE</b>	
<b>30 DOPORUČENÉ ROZLOŽENÍ POTRAVIN VE SPOTŘEBIČI</b>	
<b>31 SKLADOVÁNÍ POTRAVIN V CHLADNIČCE</b>	<b>SKLADOVÁNÍ A MRAZENÍ POTRAVIN</b>
<b>32 SKLADOVÁNÍ POTRAVIN V ZÁSUVCE FRESHACTIVE</b>	
<b>33 SKLADOVÁNÍ POTRAVIN V „NULOVÉ ZÓNĚ“ (ZEROZONE)</b>	
<b>34 UKLÁDÁNÍ POTRAVIN V ODDĚLENÍ ZEROZONE</b>	
<b>36 MRAZENÍ A SKLADOVÁNÍ ZMRAZENÝCH POTRAVIN</b>	
36 Mrazení 37 Důležitá upozornění pro mrazení čerstvých potravin 37 Skladování průmyslově zmrazených potravin 38 Doba skladování zmrazených potravin	
<b>39 ROZMRAZOVÁNÍ SPOTŘEBIČE</b>	<b>ROZMRAZOVÁNÍ A ČIŠTĚNÍ SPOTŘEBIČE</b>
<b>40 ČIŠTĚNÍ SPOTŘEBIČE</b>	
<b>41 ODSTRAŇOVÁNÍ ZÁVAD</b>	<b>JINÉ</b>
<b>43 ÚDAJE TÝKAJÍCÍ SE HLADINY HLUKU SPOTŘEBIČE</b>	

# DŮLEŽITÁ UPOZORNĚNÍ A VAROVÁNÍ



Tento spotřebič smějí používat děti starší 8 let a osoby s omezenými fyzickými, smyslovými nebo duševními schopnostmi nebo s nedostatkem zkušeností a znalostí pouze pod dohledem nebo pokud byly poučeny, jak se spotřebičem bezpečně zacházet, a chápou související rizika. Děti si se spotřebičem nesmějí hrát. Čištění a uživatelskou údržbu nesmějí vykonávat děti bez dozoru.

Před připojením spotřebiče do elektrické sítě si přečtěte pečlivě návod k použití, který popisuje spotřebič a jeho správné a bezpečné použití. Návod platí pro několik typů/modelů spotřebiče, takže může obsahovat popis nastavení nebo zařízení, která nejsou u vašeho spotřebiče k dispozici. Návod k použití zahrnuje verzi/model mrazničky s funkcí NO FROST, která je vybavená ventilátorem a u které odmrazování probíhá automaticky.

Odstraňte veškerý obalový materiál určený k ochraně spotřebiče nebo konkrétních částí při přepravě.

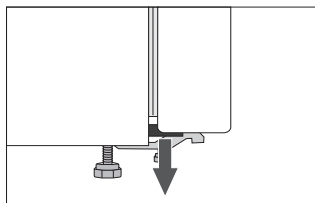

Rohy dveří jsou opatřeny distančními vložkami. Odstraňte je a zasuňte do jejich drážek čepy, které jsou součástí dodávky (pouze u některých modelů).

Před připojením do elektrické sítě nechte spotřebič stát ve svislé poloze přibližně po dobu 2 hodin. Tím se sníží možnost výskytu provozních poruch v chladicím systému, které mohou vzniknout v důsledku přepravy.

Spotřebič musí být připojený do elektrické sítě a uzemněný v souladu s platnými normami a předpisy.

Spotřebič se nesmí používat venku a nesmí být vystaven dešti.

Ve spotřebiči neuchovávejte výbušné látky, jako jsou například aerosolové plechovky obsahující hořlavé hnací plyny.

Před čištěním odpojte spotřebič od elektrické sítě (vytáhněte přívodní kabel ze zásuvky).

Pokud je přívodní kabel poškozený, musí jeho výměnu provést servisní technik nebo jiná k tomu vyškolená osoba.

Pokud nebudete spotřebič delší dobu používat, vypněte ho pomocí příslušného tlačítka a odpojte ho od elektrické sítě. Spotřebič vyprázdněte, odmrazte, vyčistěte a dveře nechte pootevřené.

Pokud LED osvětlení nefunguje, zavolejte servisního technika. Nepokoušejte se LED osvětlení opravovat sami, protože hrozí nebezpečí zasažení vysokým napětím!

Pokud VitaLED osvětlení nefunguje, zavolejte servisního technika.

Z důvodu ochrany životního prostředí odevzdejte vysloužilý spotřebič do autorizovaného střediska pro sběr domácích spotřebičů.

Obal je vyroben z ekologických materiálů, které lze recyklovat, zneškodňovat nebo likvidovat bez jakéhokoliv rizika pro životní prostředí.

Typový štítek se nachází uvnitř spotřebiče. Pokud je typový štítek v cizím jazyce, nahradte ho štítkem ve vašem jazyce; štítek je součástí dodávky.

**VAROVÁNÍ!** Udržujte větrací otvory v krytu spotřebiče nebo v zabudované konstrukci bez překážek.

**VAROVÁNÍ!** K urychlení odmrazovacího procesu nepoužívejte mechanické nástroje ani jiné prostředky, s výjimkou těch, které doporučuje výrobce.

**VAROVÁNÍ!** Nepoškozujte chladicí okruh.

**VAROVÁNÍ!** Nepoužívejte elektrické přístroje uvnitř oddílů na ukládání potravin ve spotřebiči, pokud nejsou takového typu, který doporučuje výrobce.



Symbol na výrobku nebo jeho balení udává, že tento výrobek nepatří do domácího odpadu. Je nutné odvézt ho do sběrného místa pro recyklaci elektrického a elektronického zařízení. Zajištěním správné likvidace tohoto výrobku pomůžete zabránit negativním důsledkům pro životní prostředí a lidské zdraví, které by jinak byly způsobeny nevhodnou likvidací tohoto výrobku. Podrobnější informace o recyklaci tohoto výrobku zjistíte u příslušného místního úřadu, služby pro likvidaci domovního odpadu nebo v obchodě, kde jste výrobek zakoupili.

# NĚKOLIK TIPŮ, JAK UŠETŘIT ENERGIÍ PŘI POUŽÍVÁNÍ VAŠÍ KOMBINOVANÉ LEDNIČKY-MRAZNIČKY

---

- Prostudujte si pokyny pro instalaci.
- Neotvírejte dveře spotřebiče častěji, než je nutné.
- Občas zkontrolujte, zda za spotřebičem může volně cirkulovat vzduch.
- Kondenzační jednotku, upevněnou na zadní stěně spotřebiče, udržujte stále v čistotě (viz část „Čištění spotřebiče“).
- Je-li těsnění dveří poškozené nebo uvolněné, neprodleně jej vyměňte.
- Potraviny skladujte v uzavřených nádobách nebo jiných vhodných obalech.
- Než vložíte potraviny do ledničky, nechte je vychladnout na pokojovou teplotu.
- Mražené potraviny rozmrazujte v chladicí části spotřebiče.
- Vyměňte zásuvky z mrazničky jak je popsáno v návodu k obsluze, abyste mohli využít celý interiér.
- Svoji běžnou mrazničku odmrázte, jakmile se na povrchu mrazicího oddílu vytvoří vrstva ledu o tloušťce přibližně 3–5 milimetrů.
- Dbejte na to, aby byly police rozmístěny rovnoměrně a potraviny uloženy tak, aby byla zajištěna volná cirkulace vzduchu. (Věnujte pozornost doporučenému rozmístění potravin, které je popsáno v instrukcích.)
- U spotřebičů se zabudovaným ventilátorem neblokujte větrací otvory.
- Pokud nepotřebujete větrák nebo ionizátor, vypněte je, abyste snížili spotřebu energie.



# POPIS SPOTŘEBIČE

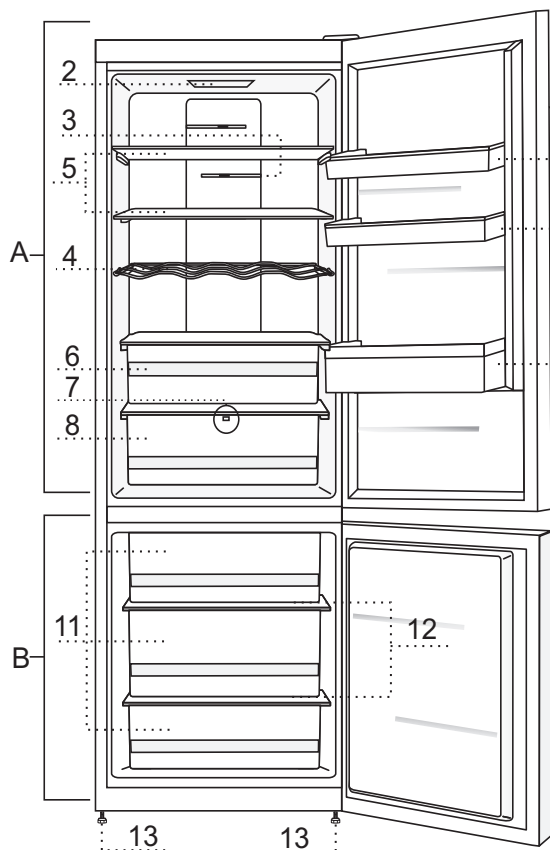

## **A Chladnička**

- 1 Ovládací panel
- 2 Vnitřní osvětlení chladničky
- 3 Ionizátor vzduchu IonAir (+ vypínač)
- 4 Držák na lahve
- 5 Výsuvné skleněné police (nastavitelná výška)
- 6 Zásuvka FreshActive/ZeroZone
- 7 VitaLED světlo\*
- 8 Zásuvka na ovoce a zeleninu CrispActive/CrispZone s regulací vlhkosti
- 19 Výškově nastavitelná přihrádka ve dveřích SimpleSlide
- 10 Přihrádka na lahve

## **B Mrazák/ZeroZone\*\***

- 11 Zásuvky mrazničky/oddělení ZeroZone
- 12 Skleněné police
- 13 Nožičky

- Vnitřní vybavení spotřebiče se může lišit v závislosti na modelu spotřebiče.
- Zásuvky jsou chráněny proti vytažení. Pro vyjmutí zásuvky ze spotřebiče ji otevřete, zvednete přední část a vytáhnete ji.

\*\* Mraznička/ZeroZone je nastavitelný prostor, který lze využít jako mrazicí oddělení nebo jako ZeroZone. Při prvním zapnutí spotřebiče funguje toto oddělení jako mraznička.

\* Pouze u některých modelů.

# INSTALACE A PŘIPOJENÍ

## VÝBĚR MÍSTNOSTI

- Spotřebič umístěte v suché a dobře větrané místnosti. Spotřebič bude fungovat správně, pokud se bude teplota prostředí pohybovat v intervalech uvedených v tabulce. Třída spotřebiče je uvedena na typovém štítku spolu se základními informacemi o spotřebiči.

Třída	Teplota
SN (subnormální)	od +10°C do +32°C
N (normální)	od +16°C do +32°C
ST (subtropická)	od +16°C do +38°C
T (tropická)	od +16°C do +43°C

**Upozornění:** Dbejte na to, aby místnost, v níž je spotřebič umístěn, byla dost velká. V místnosti by měl být minimálně 1m<sup>3</sup> prostoru na 8 gramů chladicího média. Množství chladicího média je uvedeno na typovém štítku uvnitř spotřebiče.

## INSTALACE SPOTŘEBIČE

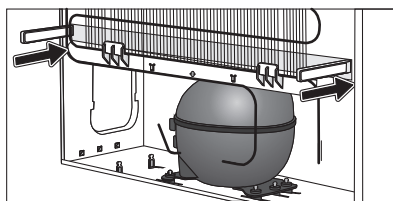
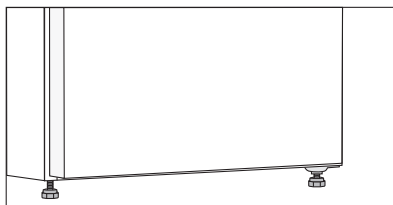

Aby nedošlo ke zranění nebo k poškození spotřebiče, vyžaduje jeho instalace přítomnost alespoň dvou osob.

- Spotřebič musí stát rovně a stabilně na pevné podlaze. Spotřebič je vpředu vybaven dvěma nastavitelnými nožičkami, které je možné použít pro vyrovnání polohy spotřebiče. Rejdovací kolečka na zadní straně umožňují snadnější instalaci spotřebiče.
- Mezi spotřebičem a skříňkou umístěnou nad ním by měla být mezera alespoň 5 cm, aby umožňovala dostatečné chlazení kondenzační jednotky.
- Spotřebič je dodáván se dvěma distančními vložkami, které by měly být umístěny ve spodní části skříně, aby zamezily přitlačení spotřebiče příliš blízko ke stěně. Spotřebič je možné nainstalovat i bez distančních vložek, ale může tím dojít ke zvýšení spotřeby energie.
- Nevystavujte spotřebič přímému slunečnímu světlu a neumísťujte jej v blízkosti tepelných zdrojů. Pokud to není možné, nainstalujte izolační desku.

- Spotřebič může stát volně nebo může být umístěn vedle kuchyňské skříňky nebo stěny. Zvažte prostor požadovaný pro úplné otevření dveří, aby bylo možné vytáhnout zásuvky a police (viz instalační schéma).

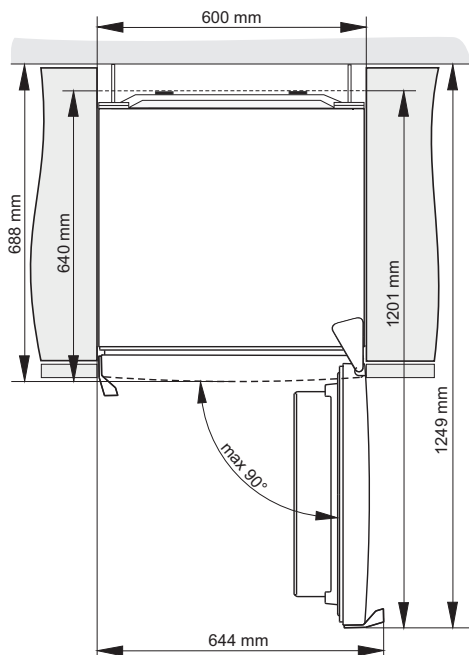

## PŘIPOJENÍ SPOTŘEBIČE

- Pro připojení spotřebiče k elektrické síti použijte síťový kabel. Zásuvka by měla být vybavena zemnicí svorkou (bezpečnostní zásuvka). Jmenovité napětí a frekvence jsou uvedeny na typovém štítku spolu se základními informacemi o spotřebiči.
- Připojení spotřebiče k elektrické síti a uzemnění spotřebiče musí být v souladu s platnými normami a předpisy. Spotřebič je schopen vydržet krátkodobé odchylky od jmenovitého napětí, maximálně však +/- 6 %.

# ZMĚNA SMĚRU OTEVÍRÁNÍ DVEŘÍ

---

**Potřebné nástroje: nástrčkový klíč č. 8, šroubovák Phillips, torx 25, plochý šroubovák. Změnu směru otevírání dveří by měly provádět alespoň dvě osoby.**

1. Sundejte kryt horního závěsu (A) a kryt z konektoru (B1).
2. Odpojte konektor (C), odšroubujte horní závěs (D) a odstraňte horní dveře (E).
3. Odstraňte boční panely (F) a (G), poté odšroubujte a odstraňte střední panel (H).
4. Přesuňte horní závěs (A) a konektor a kabel na protilehlou stranu. Vraťte všechny tři panely (F), (G) a (H) na místo. Dbejte na to, aby kabel procházel drážkami v panelech stejně jako před demontáží.
5. Poté odstraňte krycí zátky (I), odšroubujte střední závěs (J) a odstraňte spodní dveře (K) ze spodního závěsu (L).
6. Nakloňte spotřebič dozadu, uvolněte spodní závěs (L) a nožičky (M) a umístěte je na protilehlou stranu. Ujistěte se, že je podložka umístěna stejně jako před demontáží.
7. Přesuňte ložiska dveří (N) a úchyty (S), na druhou stranu.
8. Nasadte střední závěs (J) na spodní dveře (K) a spodní dveře na spodní závěs (L). Upevněte střední závěs (dveře by měly být otevřené). Nezapomeňte nasadit podložky (O) a krycí zátky (I) tak, jak byly umístěny před demontáží.
9. Nasadte horní dveře (E) na střední závěs (J). Odstraňte krycí zátky (P) a (B2). Zapojte znovu konektor (C) a upevněte horní závěs.
10. Nasadte horní závěs (A), krytku konektoru (B1) a krycí zátky (P) a (B2).
11. Změna strany držadla (R): odstraňte krycí zátky/krytky, uvolněte šrouby a upevněte držadlo na protilehlou stranu. Nasadte krycí zátky/krytky na protilehlou stranu.

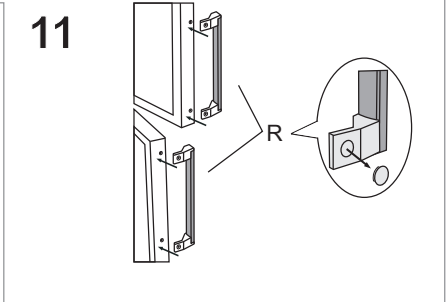
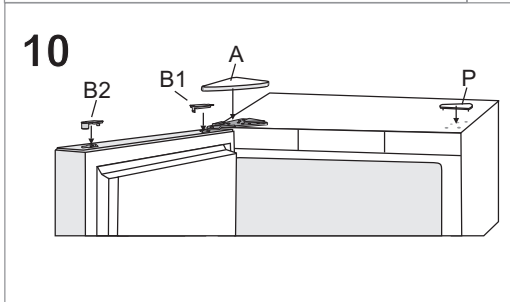
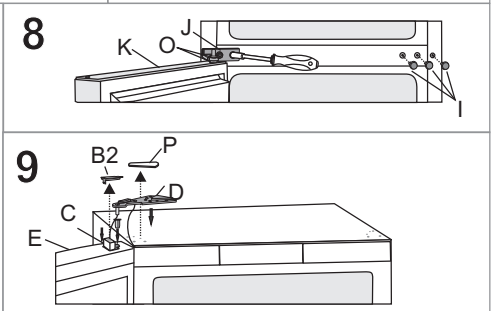
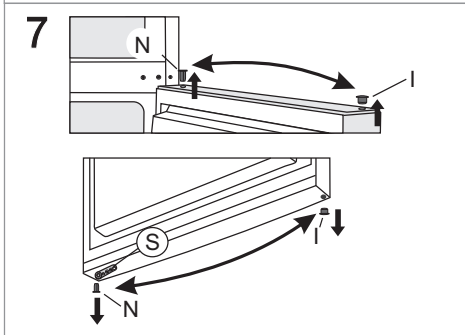
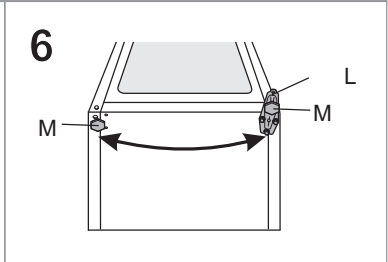
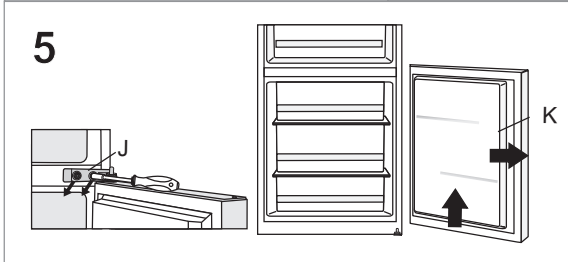
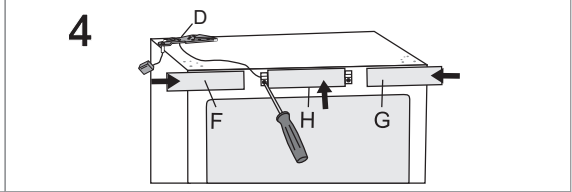
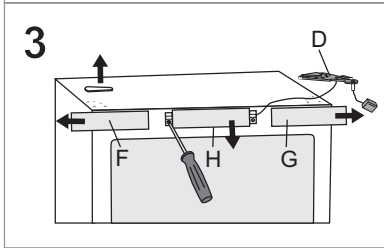
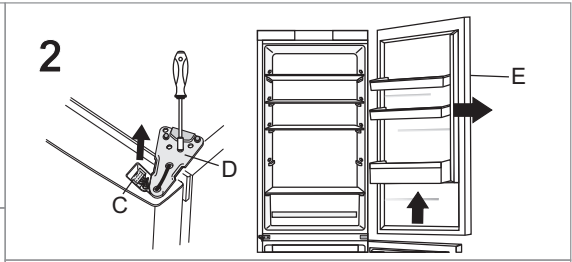
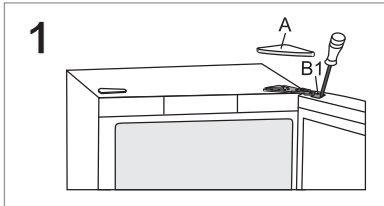

# POUŽÍVÁNÍ SPOTŘEBIČE

## OVLÁDACÍ JEDNOTKA 1

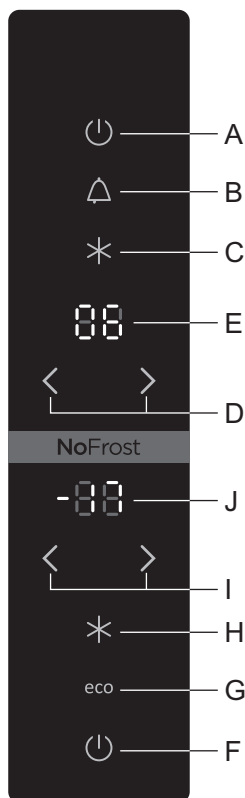

- A Tlačítko zapnutí spotřebiče a tlačítko vypnutí chladicího prostoru
- B Tlačítko vypnutí zvukového alarmu
- C Tlačítko zapnutí/vypnutí funkce super chlazení
- D Tlačítka nastavení teploty v chladicím prostoru
- E Displej zobrazující teplotu v chladničce
- F Tlačítko zapnutí mrazicího prostoru a tlačítko vypnutí spotřebiče
- G Tlačítko zapnutí/vypnutí funkce eco
- H Tlačítko zapnutí/vypnutí funkce super mrazení
- I Tlačítka nastavení teploty v mrazicím prostoru
- J Displej zobrazující teplotu v mrazicím prostoru

## ZAPNUTÍ/VYPNUTÍ SPOTŘEBIČE

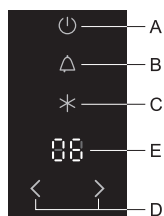

**Zapnutí spotřebiče:** Zapněte spotřebič krátkým stisknutím tlačítka **A**.

U tohoto modelu je možné zapnout mrazicí prostor pouze tehdy, když je chladicí prostor vypnutý. Toto nastavení lze provést dvěma způsoby:

- krátkým stisknutím tlačítka **F**, kterým se zapne pouze mrazicí prostor; nebo
- nejprve krátkým stisknutím tlačítka **A**, kterým se zapne celý spotřebič, a následným stisknutím a podržením (po dobu tří sekund) tlačítka **A**, kterým se vypne chladicí prostor.

Když znovu stisknete tlačítko **A**, chladicí prostor se opět zapne.

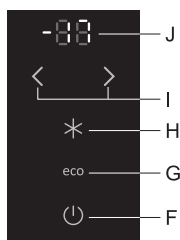

**Vypnutí spotřebiče:** Vypněte spotřebič stisknutím a podržením (po dobu tří sekund) tlačítka **F** (pozor: spotřebič bude stále napájený, tj. ve spotřebiči bude stále elektrický proud).

## NASTAVENÍ TEPLoty

- Pro nastavení teploty v chladicím prostoru použijte tlačítka **D**:  
< nižší teplota ; > vyšší teplota.
- Rozsah nastavení teploty v chladicím prostoru je od +1°C do +9°C.
- Po stisknutí jednoho z tlačítek **D** na displeji **E** bude blikat poslední nastavení teploty. Pomocí tlačítek **D** nastavte požadovanou teplotu. Do tří sekund od stisknutí posledního tlačítka se uloží poslední nastavení teploty pro chladicí prostor.

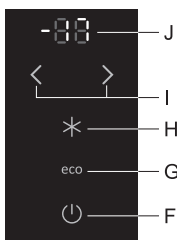

- Pro nastavení teploty v mrazicím prostoru použijte tlačítka **I**:  
< nižší teplota ; > vyšší teplota.
- Rozsah nastavení teploty v mrazicím prostoru je od -24°C do -16°C.
- Po stisknutí jednoho z tlačítek **I** na displeji **J** bude blikat poslední nastavení teploty. Pomocí tlačítek **I** nastavte požadovanou teplotu. Do tří sekund od stisknutí posledního tlačítka se uloží poslední nastavení teploty pro mrazicí prostor.

## FUNKCE „FREEZER BOOST“ (SUPER MRAZENÍ)

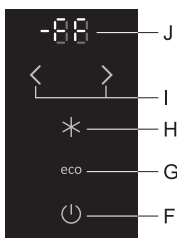

- Toto nastavení se používá po prvním zapnutí spotřebiče, před čištěním nebo 24 hodin před uložením velkého množství potravin.

**Zapnutí funkce „freezer boost“ (super mrazení):** Stiskněte tlačítko **H**. Na displeji **J** se objeví **FF**.

Pokud funkci „freezer boost“ nedeaktivujete ručně, vypne se automaticky asi po dvou dnech. Poté se teplota mrazicího prostoru vrátí na poslední nastavenou hodnotu.

## FUNKCE „XTREMEFREEZE“ (HORNÍ ZÁSUVKA V MRAZICÍM PROSTORU)

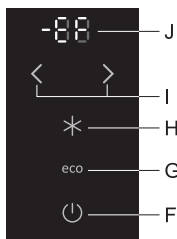

- Pro rychlé mrazení čerstvých potravin použijte funkci „XtremeFreeze“, která je aktivní pouze v horní zásuvce mrazicího prostoru. Spočívá v intenzivním foukání chladného vzduchu do této části spotřebiče. Rychlejší mrazení zachová více vitamínů, minerálů a živin v potravinách na delší dobu.

**Zapnutí funkce „freezer boost“ (XtremeFreeze):** Stiskněte tlačítko **H** a podržte jej po dobu alespoň 3 sekund. Na displeji **J** se objeví **EF**.



- S tímto nastavením bude kompresor pracovat nepřetržitě a teplota v mrazicím prostoru výrazně poklesne.
- Pokud nastavení nedeaktivujete ručně (stisknutím tlačítka H), vypne se automaticky asi po jednom dni. Teplota mrazicího prostoru se vrátí na poslední nastavenou hodnotu.
- Toto nastavení se používá pro mrazení menšího množství potravin (až do 2 kilogramů) v horní zásuvce. Při mrazení velkého množství potravin je nutno aktivovat nastavení 12 hodin před uložením potravin do mrazáku.

## IFUNKCE „REFRIGERATOR BOOST“ (SUPER CHLAZENÍ)

- Toto nastavení se používá po prvním zapnutí spotřebiče, před čištěním nebo před uložením velkého množství potravin.

**Zapnutí funkce „refrigerator boost“ (super chlazení):** Stiskněte tlačítko **C**.

Pokud funkci nedeaktivujete ručně, vypne se automaticky asi po šesti hodinách. Teplota chladicího prostoru se vrátí na poslední nastavenou hodnotu.

## ALARM PŘI VYSOKÉ TEPLOTĚ FUNKCE „ECO“

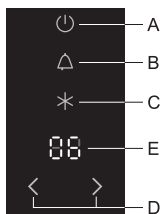

Pokud je teplota uvnitř spotřebiče příliš vysoká, spustí se zvukový alarm (**přerušovaný tón**) a začne blikat tlačítko **B**.

- Potvrďte a vypněte zvukový alarm stisknutím tlačítka **B**.
- Zvukový alarm se spustí každých 24 hodin, pokud nebude teplota ve spotřebiči dost nízká a pokud bude hrozit zkažení potravin. Alarm se vypne automaticky, jakmile teplota v mrazáku klesne na úroveň, která již nebude představovat nebezpečí zkažení potravin.

- Při prvním zapnutí spotřebiče je provoz teplotního alarmu na 24 hodin odložen, protože spotřebič nedosáhl odpovídající teploty. Je tudíž zabráněno zbytečnému spuštění alarmu.

**Alarm otevřených dveří chladničky:** Jestliže jsou dveře chladicího nebo mrazicího prostoru otevřené více než 2 minuty, spustí se zvukový alarm a začne blikat tlačítko **B**. Alarm se vypne po zavření dveří. Alarm je možné vypnout i stisknutím tlačítka **B**.

## FUNKCE „ECO“

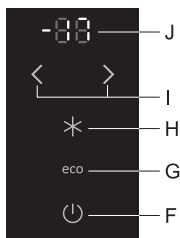

Spusťte funkci eco stisknutím tlačítka **G**. V případě spuštění této funkce bude spotřebič pracovat s optimálním nastavením.

## BEZPEČNOSTNÍ ZÁMEK (DĚTSKÝ ZÁMEK)

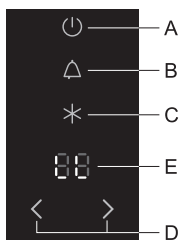

Použijte tuto funkci v případě, že nechcete ručně měnit nastavení spotřebiče.

Spusťte funkci stisknutím a podržením tlačítka **B** (na tři sekundy); na displeji **E** se objeví **LL**.

Tím budou zablokována všechna tlačítka kromě tlačítka **B**. Vypněte bezpečnostní zámek stisknutím tlačítka **B** a jeho podržením po dobu tří sekund.

# OVLÁDACÍ JEDNOTKA 2

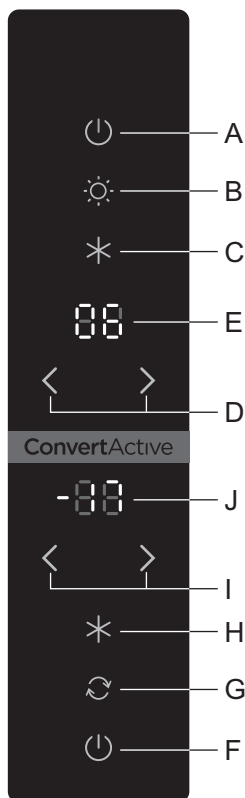

- A Tlačítko zapnutí spotřebiče a tlačítko vypnutí chladicího prostoru
- B Tlačítko zapnutí/vypnutí VitaLED osvětlení
- C Tlačítko zapnutí/vypnutí funkce super chlazení
- D Tlačítka nastavení teploty v chladicím prostoru
- E Displej zobrazující teplotu v chladničce
- F Tlačítko zapnutí mrazicího prostoru a tlačítko vypnutí spotřebiče
- G Tlačítko přepnutí Mrazničky/ZeroZone
- H Tlačítko zapnutí/vypnutí funkce super mrazení
- I Tlačítka nastavení teploty v mrazicím prostoru\*\*
- J Displej zobrazující teplotu v mrazicím prostoru\*\*

## ZAPNUTÍ/VYPNUTÍ SPOTŘEBIČE

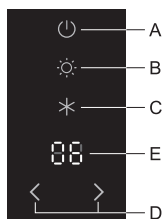

**Zapnutí spotřebiče:** Zapněte spotřebič krátkým stisknutím tlačítka **A**.

U tohoto modelu je možné zapnout mrazicí prostor pouze tehdy, když je chladicí prostor vypnutý. Toto nastavení lze provést dvěma způsoby:

- krátkým stisknutím tlačítka **F**, kterým se zapne pouze mrazicí prostor; nebo
- nejprve krátkým stisknutím tlačítka **A**, kterým se zapne celý spotřebič, a následným stisknutím a podržením (po dobu tří sekund) tlačítka **A**, kterým se vypne chladicí prostor.

Když znovu stisknete tlačítko **A**, chladicí prostor se opět zapne.

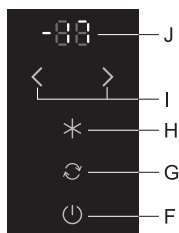

**Vypnutí spotřebiče:** Vypněte spotřebič stisknutím a podržením (po dobu tří sekund) tlačítka **F** (pozor: spotřebič bude stále napájený, tj. ve spotřebiči bude stále elektrický proud).

## NASTAVOVÁNÍ TEPLoty

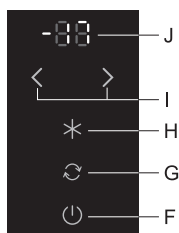
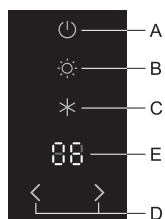

- **Chladicí oddíl:** Stiskněte tlačítko **D** pro nastavení teploty v chladicím oddílu mezi +1°C a +9°C. Když je funkce **ZeroZone** aktivovaná, teplotu lze nastavit mezi +4°C a +9°C.
- **Mrazicí oddíl:** Stiskněte tlačítko **I** pro nastavení teploty v mrazicím oddílu mezi -24°C a -16°C. Displej **J** bude blikat, dokud teplota v mrazicím oddílu nedosáhne nastavené hodnoty.
- **ZeroZone** (viz část **ZeroZone**): Stiskněte tlačítko **I** pro nastavení teploty v oddělení **ZeroZone** mezi -2°C a +3°C. Displej **J** bude blikat, dokud teplota v oddělení **ZeroZone** nedosáhne nastavené hodnoty.

< nižší teplota ; > vyšší teplota

Při úpravě nastavení teploty bude blikat zobrazení teploty **E** nebo **J**. Poslední nastavení se automaticky uloží po 3 sekundách.

## FUNKCE VITALED

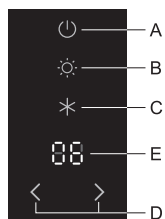

**VitaLED:** Stiskněte tlačítko **B** pro zapnutí nebo vypnutí funkce VitaLED. Když je funkce VitaLED zapnutá, tlačítko **B** bude rozsvícené. Když je funkce VitaLED aktivovaná, bude zapnuté oranžové **LED** osvětlení v koši na ovoce a zeleninu. Při výpadku energie funkce VitaLED nezůstane aktivovaná. Funkce VitaLED prodlužuje čerstvost potravin a umožňuje uchování chuti a živin. Tuto funkci používejte pouze v nutných případech, protože zvyšuje spotřebu energie.

## INTENZIVNÍ CHLAZENÍ (CHLADICÍ ODDÍL)

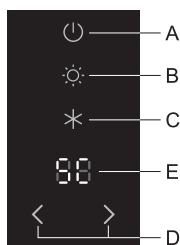

- Toto nastavení se používá po prvním zapnutí spotřebiče, před čištěním nebo před uložením velkého množství potravin.

**Zapnutí funkce „refrigerator boost“ (super chlazení):** Stiskněte tlačítko **C**.

Na zobrazovací jednotce **E** se objeví symbol **SC**.

Pokud funkci nedeaktivujete ručně, vypne se automaticky asi po šesti hodinách. Teplota chladicího prostoru se vrátí na poslední nastavenou hodnotu.

## INTENZIVNÍ MRAŽENÍ (MRAZICÍ ODDÍL)

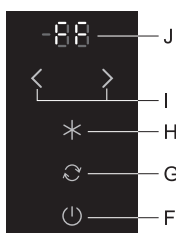

- Toto nastavení se používá po prvním zapnutí spotřebiče, před čištěním nebo 24 hodin před uložením velkého množství potravin.

**Zapnutí funkce „freezer boost“ (super mrazení):** Stiskněte tlačítko **H**. Na displeji **J** se objeví **FF**.

Pokud funkci „freezer boost“ nedeaktivujete ručně, vypne se automaticky asi po dvou dnech. Poté se teplota mrazicího prostoru vrátí na poslední nastavenou hodnotu.

**\*\* Pokud spodní oddíl funguje jako ZeroZone, tlačítko H nemá žádnou funkci.**

## FUNKCE „XTREMEFREEZE“ (HORNÍ ZÁSUVKA V MRAZICÍM PROSTORU)

- Pro rychlé mrazení čerstvých potravin použijte funkci „**XtremeFreeze**“, která je aktivní pouze v horní zásuvce mrazicího prostoru. Spočívá v intenzivním foukání chladného vzduchu do této části spotřebiče. Rychlejší mrazení zachová více vitamínů, minerálů a živin v potravinách na delší dobu.

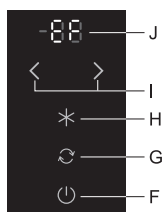

### Zapnutí funkce „freezer boost“

**(XtremeFreeze):** Stiskněte tlačítko **H** a podržte jej po dobu alespoň 3 sekund. Na displeji **J** se objeví **EF**.

- S tímto nastavením bude kompresor pracovat nepřetržitě a teplota v mrazicím prostoru výrazně poklesne.
- Pokud nastavení nedeaktivujete ručně (stisknutím tlačítka **H**), vypne se automaticky asi po jednom dni. Teplota mrazicího prostoru se vrátí na poslední nastavenou hodnotu.
- Toto nastavení se používá pro mrazení menšího množství potravin (až do 2 kilogramů) v horní zásuvce. Při mrazení velkého množství potravin je nutno aktivovat nastavení 12 hodin před uložením potravin do mrazáku.

## VÝSTRAHA VYSOKÉ TEPLoty

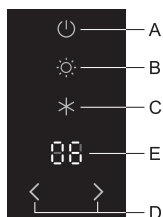

Pokud je teplota uvnitř spotřebiče příliš vysoká, zazní zvukový signál (**přerušovaný tón**) a zobrazení teploty bude blikat.

- Otevřením a zavřením dveří zvukový signál deaktivujete.
- Zvukový výstražný signál se aktivuje každých 24 hodin, pokud teplota ve spotřebiči není dost nízká a existuje nebezpečí, že se potraviny zkazí. Tento výstražný signál se vypne automaticky, jakmile teplota v mrazničce poklesne na úroveň, která již nebude představovat nebezpečí, že se potraviny zkazí.
- Jestliže se spotřebič zapne poprvé, funkce výstražné signalizace teploty bude mít prodlevu 24 hodin, protože teplota v chladničce ještě nepoklesla na dostatečnou hodnotu. Tímto způsobem se zabrání ve zbytečné aktivaci výstražného signálu.

**Výstraha otevřených dveří:** Pokud jsou dveře chladicího nebo mrazicího oddílu otevřené déle než dvě minuty, zazní zvukový signál. Po uzavření dveří se výstražný signál **deaktivuje**.

## BEZPEČNOSTNÍ ZÁMEK (DĚTSKÝ ZÁMEK)

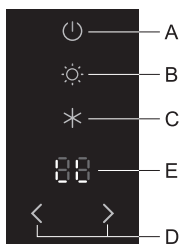

Použijte tuto funkci v případě, že nechcete ručně měnit nastavení spotřebiče.

Spusťte funkci stisknutím a podržením tlačítka **B** (na tři sekundy); na displeji **E** se objeví **LL**.

Tím budou zablokována všechna tlačítka kromě tlačítka **B**.

Vypněte bezpečnostní zámek stisknutím tlačítka **B** a jeho podržením po dobu tří sekund.

## REGULACE ODDÍLU ZEROZONE

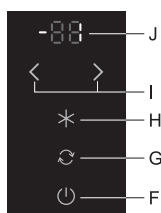

- Celý mrazicí oddíl lze přepnout na **ZeroZone**. Teplota v tomto oddílu se pohybuje okolo 0°C nebo lehce pod touto hodnotou. Proto v tomto oddělení neskladujte potraviny, které jsou citlivé na nízké teploty; takové potraviny by mohly zmraznout. Před zapnutím funkce ZeroZone vyprázdněte mrazicí oddíl, abyste zabránili rozmrazení a zkažení zmrazených potravin.
- **Zapnutí/vypnutí ZeroZone:** Stiskněte tlačítko **G** a přidržte je 5 sekund. Po aktivaci bude tlačítko **G** rozsvícené.
- **Nastavení teploty v oddělení ZeroZone:** Stiskněte tlačítko **I** a nastavte teplotu mezi -2°C a +3°C.
- **Oddělení ZeroZone může fungovat i s vypnutým chladicím oddělením.**

Po přepnutí z mrazničky na funkci **ZeroZone** budete muset počkat několik hodin, dokud se teplota nezvýší na nastavenou hodnotu. Displej **J** bude během této doby blikat.

- Teploty jsou přibližné a závisejí na nastavení teploty v chladicím oddílu, na teplotě okolního prostředí, na četnosti otevírání dveří a na množství vložených potravin. Vyšší teploty v oddělení ZeroZone vedou k vyšším teplotám v chladicím oddílu a naopak. Upravte nastavení podle provozních podmínek.
- Pokud spodní oddíl funguje jako **ZeroZone**, pak teploty v chladicím oddílu lze nastavit pouze v rozsahu od +4°C do +9°C. Toto použití doporučujeme pouze tehdy, když je teplota okolního prostředí mezi +16°C a +32°C. Při vyšších teplotách nelze zaručit dostatečně nízké teploty ve spotřebiči.



# VNITŘNÍ VYBAVENÍ SPOTŘEBIČE

(\* Vybavení je závislé na modelu spotřebiče)

## POLICE

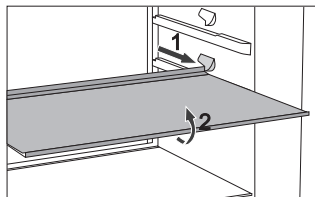

- Pro snadnější přístup k potravinám a kvůli čistotě mohou být police povytaženy.
- Police mohou být umístěny tak, aby co nejlépe vyhovovaly vašim potřebám, a to s použitím vodicích lišt uvnitř chladničky. Pro vyjmutí police z chladničky polici vysuňte až k místu, kde ji zastaví vodicí lišta. Poté ji lehce nadzvedněte v přední části a vytáhněte.

Potraviny, které se mohou rychle kazit, skladujte v zadní části police, kde je teplota nejnižší.

## KOVOVÝ DRŽÁK NA LAHVE\*

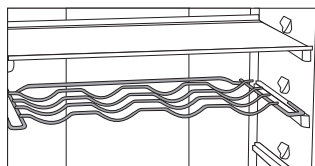

- Některé modely jsou vybaveny i kovovým držákem na lahve. Držák na lahve je chráněn proti náhodnému vytažení. Může být vyjmut, jen pokud je prázdný. Abyste jej vytáhli, nadzvedněte lehce zadní část držáku a zatáhněte směrem k sobě. Držák na lahve umístěte tak, aby délka lahví nebránila řádnému zavírání dveří. Maximální kapacita držáku je 9 lahví o objemu 0,75 l nebo 13 kg celkové hmotnosti - viz štítek na pravé straně uvnitř spotřebiče.
- Do držáku na lahve je možné umístit i plechovky (podélně nebo příčně).

## ZÁSUVKA NA OVOCE A ZELENINU CRISPACTIVE S REGULACÍ VLHKOSTI\*

- Koš CrispActive je určen pro uložení ovoce a zeleniny. Pokud je funkce VitaLED aktivovaná, tento koš svítí zvláštním oranžovým světlem s podobnou vlnovou délkou, jako je vlnová délka Slunce. Proto v zelenině a ovoci dále probíhá fotosyntéza a syntéza vitamínu C. Díky tomu si potraviny uchovávají svoji čerstvost, barvu, chuť, živiny atd.
- Zásuvka má zabudovaný regulátor vlhkosti, který umožňuje nastavení vlhkosti podle množství uložených potravin.

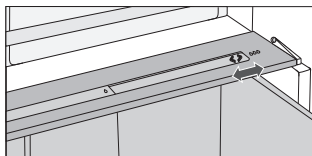

**Menší množství potravin** - posuňte ovládacího jezdce vpravo.

**Větší množství potravin** - posuňte ovládacího jezdce vlevo.

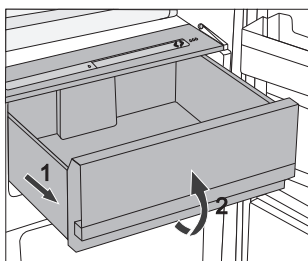

- Vysunutí zásuvky:
  - Vytáhněte zásuvku co možná nejvíce k sobě. Pak nadzvedněte přední část a zásuvku celou vysuňte.

## CRISPZONE - ZÁSUVKA NA OVOCE A ZELENINU S REGULACÍ VLHKOSTI\*

- Zásuvka ve spodní části chladničky je určena pro skladování ovoce a zeleniny. Udržuje správnou vlhkost a zabraňuje vysoušení potravin. Potraviny skladujte ve vhodných obalech, abyste zabránili unikání nebo příjmu pachu. Zásuvka má zabudovaný regulátor vlhkosti, který umožňuje nastavení vlhkosti podle množství uložených potravin.

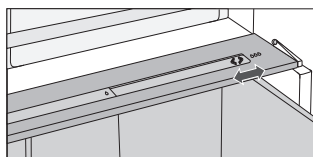

**Menší množství potravin** – posuňte ovládacího jezdce vpravo.

**Větší množství potravin** – posuňte ovládacího jezdce vlevo.

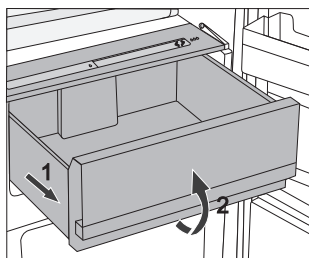

- Vysunutí zásuvky:
  - Vytáhněte zásuvku co možná nejvíce k sobě. Pak nadzvedněte přední část a zásuvku celou vysuňte.

## VNITŘNÍ STRANA DVEŘÍ CHLADNIČKY

Na dveřích chladničky jsou namontovány přihrádky (poličky nebo zásuvky) určené pro skladování sýra, másla, vajíček, jogurtů a jiných malých balíčků, tub, plechovek atd. Spodní přihrádka ve dveřích slouží pro skladování lahví.

## NASTAVITELNÉ PŘIHRÁDKY VE DVEŘÍCH

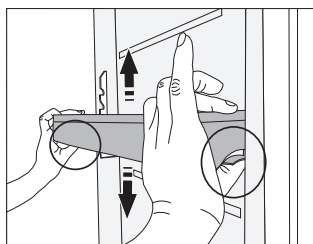

Výšku polic ve dveřích lze nastavit, aniž byste museli polici vyjmout z chladničky. Jednoduše zatáhněte za dvě páčky na obou stranách police směrem k sobě a posuňte polici směrem nahoru nebo dolů podle potřeby.

Pro vyjmutí přihrádky ze spotřebiče přihrádku co možná nejvíce nadzvedněte a vytáhněte ji.

## SKLADOVACÍ PŘIHRÁDKA (MULTIBOX)\*

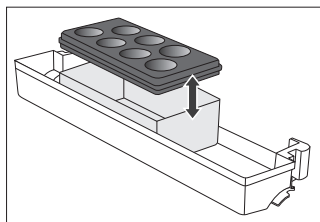

- Přihrádka **MultiBox** nabízí vhodný způsob pro skladování potravin se silným nebo ostrým pachem, např. zakysaný nebo plísňový sýr, párky, cibule, máslo atd.
- Silikonový uzávěr zajišťuje neprodyšné utěsnění, které zabraňuje vysoušení potravin a šíření zápachu v celém chladicím prostoru.

- Silikonový uzávěr lze použít i jako zásobník na vajíčka nebo na led.
- Jestliže pružný uzávěr použijete jako zásobník na vajíčka, umístěte jej přímo na dno přihrádky ve dveřích a otevřenou spodní část přihrádky Multibox použijte pro uskladnění potravin v menším balení – paštiky, džemy, menší tuby atd.

## VENTILÁTOR\*

- Ventilátor skrytý v mrazicí jednotce přispívá k rovnoměrnějšímu rozdělení teploty a snižuje vytváření orosení na skladovacích plochách.

## IONIZÁTOR (IONAIR)

- **Ionizátor vzduchu** nainstalovaný v chladicím oddílu udržuje vzduch neustále čerstvý. Díky tomu zůstávají potraviny déle čerstvé a chutné.
- Ionizátor vzduchu se spíná pomocí tlačítka umístěného na boku vnějšího krytu větrací věže (může se lišit dle modelu).

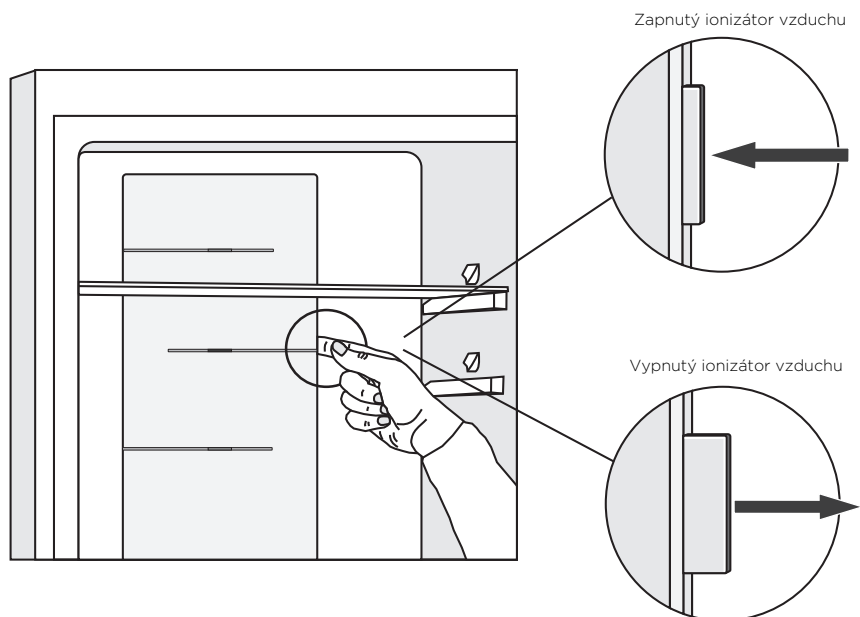

## ADAPTIVE INTELLIGENT TECHNOLOGY

Inovativní sensorová technologie umožňuje nastavit provoz spotřebiče podle zvyklostí a chování uživatele. Adaptivní inteligentní systém monitoruje, analyzuje a zaznamenává po dnech a týdnech používání spotřebiče a přizpůsobuje provoz spotřebiče získaným vzorcům. Pokud je spotřebič schopen předpokládat zvýšenou četnost otevírání dveří, automaticky předtím sníží teplotu, aby nedošlo ke zvýšení teploty potravin při častějším otevírání dveří. Spotřebič bude také předpokládat přidání většího množství potravin do chladničky nebo do mrazničky a přizpůsobí se tomu intenzivnějším chlazením nebo mrazením.

# DOPORUČENÉ ROZLOŽENÍ POTRAVIN VE SPOTŘEBIČI

---

## Oddělení v chladničce:

- **Vrchní část:** potraviny v plechovkách, chléb, víno, koláče atd.
- **Střední část:** mléčné výrobky, hotové pokrmy, dezerty, nealkoholické nápoje, pivo, uvařené potraviny atd.
- **Zásuvka FreshActive/ZeroZone:** maso, masové výrobky, lahůdky;
- **Zásuvka CrispActive/CrispZone:** čerstvé ovoce, zelenina, saláty, kořenová zelenina, brambory, cibule, česnek, rajčata, tropické ovoce, kyselé zelí, řepa atd.

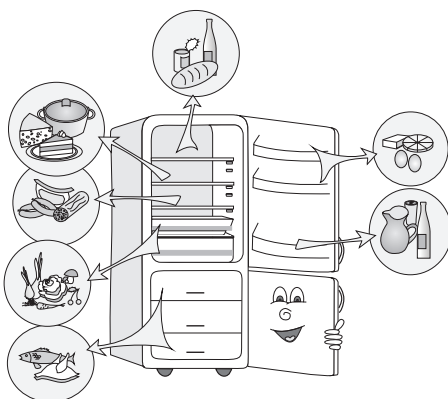

## Oddělení ve dveřích chladicího prostoru:

- **Příhrádky v horní/střední části dveří:** vajíčka, máslo, sýr atd.
- **Příhrádky ve spodní části dveří:** nápoje, plechovky, lahve atd.

## Oddělení v mrazáku/ZeroZone:

- **mrazák:** mrazení, skladování zmrazených potravin (viz Mrazení a skladování zmrazených potravin);
- **ZeroZone:** maso, masové výrobky, lahůdky.

# SKLADOVÁNÍ POTRAVIN V CHLADNIČCE

## DŮLEŽITÁ UPOZORNĚNÍ TÝKAJÍCÍ SE SKLADOVÁNÍ POTRAVIN



Správné používání spotřebiče, vhodné balení, udržování správné teploty a dodržování norem v oblasti hygieny potravin mají rozhodující vliv na kvalitu skladování potravin.

Vždy respektujte maximální dobu trvanlivosti potravin, která je uvedena na obalu.

Potraviny skladované v chladničce by měly být v uzavřených nádobách nebo ve vhodných obalech, aby se zabránilo unikání nebo příjmu pachů.

Nikdy neskladujte v chladničce hořlavé, těkavé a výbušné látky. Lahve s nápoji s vysokým obsahem alkoholu musejí být pevně uzavřeny a uloženy ve svislé poloze.

Některé organické roztoky, těkavé oleje ve slupce citrónů a pomerančů, kyseliny v másle atd. mohou způsobit poškození plastových ploch při delším kontaktu s nimi, a způsobit tak poškození a předčasné stárnutí těchto materiálů.

Nepříjemný zápach upozorňuje na nedostatek čistoty spotřebiče nebo na zkažené potraviny (viz Čištění spotřebiče).

Jestliže plánujete opustit dům na delší dobu, vyndejte z chladničky potraviny, které se mohou rychle zkažit.

## DOBA SKLADOVÁNÍ

Doporučená doba skladování v chladničce

Typ potraviny	Doba skladování
Vajíčka, marinády, uzené maso	až 10 dnů
Sýr	až 10 dnů
Kořenová zelenina	až 8 dnů
máslo	až 7 dnů
Zákusky, ovoce, hotové jídlo, syrové maso	až 2 dny
Ryby, syrové mleté maso, mořské plody	až 1 den

# SKLADOVÁNÍ POTRAVIN V ZÁSUVCE FRESHACTIVE

---

V zásuvce **FreshActive**, která je nejchladnější částí chladničky, budou potraviny déle čerstvé než v běžné chladničce, s větším udržením chutí a živin. Proces rozkladu a ztráty hmotnosti se zpomalí, a ovoce a zelenina tak zůstávají déle čerstvé a zachovávají si přirozenou chuť.

Pro optimální výkon by měla být zásuvka zcela zavřená.

- Při nákupu potravin kontrolujte jejich čerstvost, která ovlivňuje kvalitu potravin i dobu skladování v chladničce.
- Potraviny skladujte v uzavřených nádobách nebo ve vhodných obalech, aby se zabránilo unikání nebo příjmu pachů.
- Potraviny vyjměte ze zásuvky přibližně 30–60 minut před použitím, aby se mohly jejich chuť a aroma rozvinout při pokojové teplotě.
- Mezi potraviny citlivé na nízkou teplotu a nevhodné pro skladování v zásuvce **FreshActive** patří: ananas, avokádo, banány, olivy, brambory, lilek, okurky, fazole, papriky, melouny, vodní melouny, dýně, tykev, cuketa atd.

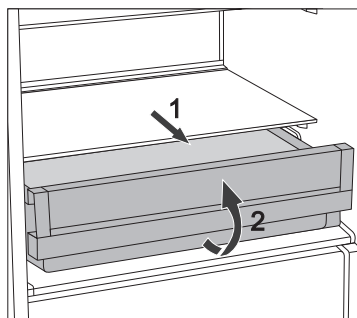

- Pro vyjmutí zásuvky:
  - Vytáhněte zásuvku, dokud se nezablokuje.
  - Poté zásuvku vpředu nadzvedněte a vytáhněte ji celou ven.



# SKLADOVÁNÍ POTRAVIN V „NULOVÉ ZÓNĚ“ (ZEROZONE)

**ZeroZone** prostor umožňuje skladování širokého spektra čerstvých potravin až třikrát déle než v běžné chladničce. Jídlo zůstane déle čerstvé, zachovává si chuť a živiny. Teplota v tomto oddělení závisí na nastavené teplotě v chladicím prostoru, teplotě prostředí, frekvence otevírání dveří a množství potravin umístěných do chladničky. Pro zajištění teploty okolo 0 ° C v zásuvce **ZeroZone** doporučujeme nastavit teplotu v chladicím prostoru na 4 ° C nebo nižší. Teplota v **ZeroZone** zásuvce může klesnout pod 0 ° C. Z tohoto důvodu skladujte potraviny citlivé na nízkou teplotu na horních policičkách v chladničce. Pro optimální výkon by měla být zásuvka plně uzavřena.

- Při nákupu potravin kontrolujte jejich čerstvost, která ovlivňuje kvalitu potravin i dobu skladování v chladničce.
- Potraviny skladujte v uzavřených nádobách nebo ve vhodných obalech, aby se zabránilo unikání nebo příjmu pachů a vlhkosti.
- Potraviny vyjměte ze zásuvky přibližně 30–60 minut před použitím, aby se mohly jejich chuť a aroma rozvinout při pokojové teplotě.
- Mezi potraviny citlivé na nízkou teplotu a nevhodné pro skladování v zásuvce **ZeroZone** patří: ananas, avokádo, banány, olivy, brambory, lilek, okurky, fazole, papriky, melouny, vodní melouny, dýně, tykev, cuketa atd.

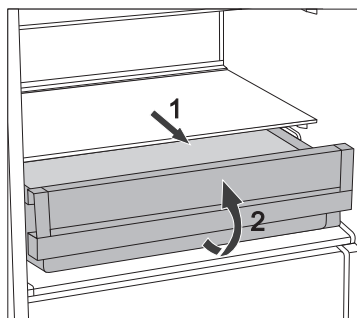

- Pro vyjmutí zásuvky:
  - Vytáhněte zásuvku, dokud se nezablokuje.
  - Poté zásuvku vpředu nadzvedněte a vytáhněte ji celou ven.

# UKLÁDÁNÍ POTRAVIN V ODDĚLENÍ ZEROZONE

---

Oddělení **ZeroZone** umožňuje uchovávat širokou škálu čerstvých potravin po dobu až třikrát delší než v běžné chladničce. Potraviny zůstávají déle čerstvé, uchovávají si svou chuť a výživné látky.

- Při nákupu potravin zkontrolujte, zda jsou čerstvé, protože to určuje nejen jakost potravin, ale také to, jak dlouho je bude možné uchovávat v chladničce.
- Potraviny uchovávejte v uzavřených zásobnících nebo v příslušných obalech, abyste zabránili tomu, že budou vydávat nebo přijímat zápach.
- Potraviny ze zásuvky vyjímejte 30–60 minut před použitím, aby se umožnilo obnovení chuti a vůně za pokojové teploty.
- Mezi potraviny citlivé na nízké teploty a nevhodné pro skladování v zásuvce ZeroZone patří: ananas, avokádo, banány, olivy, brambory, baklažán, okurky, fazole, papriky (kapie), melouny, vodní melouny, dýně atd.

## PŘIBLIŽNÝ ČAS PRO SKLADOVÁNÍ V ZEROZONE ZÁSUVCE/ODDĚLENÍ\*

Typ potraviny	Doba skladování
Párky, uzeniny, hovězí maso, vepřové maso, zvěřina, syrové maso	až 7 dnů
Drůbež	až 5 dnů
Ryby	až 4 dnů
Mořské plody	až 3 dnů
<b>Zelenina:</b>	
Hlávkové zelí, česnek, mrkev	až 180 dnů
Celer, koření	až 30 dnů
Zelený salát, květák, čekanka, rebarbora	až 21 dnů
Brokolice, chřest, kadeřavá kapusta, čínské zelí, kedlubna, ředkvička	až 14 dnů
Cibule, houby, špenát, hrášek	až 7 dnů
<b>Ovoce:</b>	
Jablka	až 180 dnů
Hrušky, kiwi	až 120 dnů
Hroznové víno, kdoule	až 90 dnů
Broskve	až 30 dnů
Rybíz, angrešt, švestky	až 21 dnů
Meruňky, borůvky, třešně	až 14 dnů
Maliny, jahody	až 3-5 dnů
<b>Ostatní:</b>	
Mléko	až 7 dnů
Máslo	až 30 dnů
Sýr	až 30 dnů

\* V závislosti na kvalitě a čerstvosti potravin.

# MRAZENÍ A SKLADOVÁNÍ ZMRAZENÝCH POTRAVIN

---

## MRAZENÍ



Maximální množství čerstvých potravin, které lze současně uložit, je uvedeno na typovém štítku spotřebiče. Při překročení uvedeného množství potravin určených k mrazení bude kvalita mrazení nízká, a navíc se zhorší kvalita již zmrazených potravin.

- Pokud chcete využívat celý objem mrazničky, odstraňte všechny zásuvky. Umístěte potraviny přímo na police a na spodek mrazničky. U spotřebičů No Frost v energetické třídě A +++ neodstraňujte spodní zásuvku.
- Aktivujte funkci super mrazení 24 hodin před mrazením čerstvých potravin:
  - stiskněte tlačítko **H**.

Po uplynutí uvedené doby vložte čerstvé potraviny do mrazicího prostoru.

Zajistěte, aby se čerstvé potraviny nedotýkaly již zmrazených potravin.

Nejvhodnější místo pro zmrazení velkého množství čerstvých potravin je v horní části mrazničky.

- Při mrazení menšího množství potravin (1–2 kg) není aktivace funkce super mrazení nutná.
- Po 24 hodinách můžete přemístit potraviny do jiných oddílů v mrazáku a v případě potřeby zopakovat mrazicí postup.

# DŮLEŽITÁ UPOZORNĚNÍ PRO MRAZENÍ ČERSTVÝCH POTRAVIN



Zmrazujte pouze potraviny, které jsou vhodné pro mrazení v mrazáku. Ujistěte se, že mrazené potraviny jsou vysoce kvalitní a čerstvé.

Vyberte vhodné obaly a používejte je správně.

Obal by neměl propouštět vlhkost a měl by být vzduchotěsný, aby nedocházelo k vysoušení potravin a ke ztrátě vitamínů.

Označte potraviny, uveďte typ potraviny, množství a datum mrazení.

Je nezbytné, aby byly potraviny zmrazeny tak rychle, jak to bude možné. Proto doporučujeme, aby velikost balení potravin nebyla příliš velká. Před mrazením potraviny ochladte v chladničce.

## SKLADOVÁNÍ PRŮMYSLOVĚ ZMRAZENÝCH POTRAVIN

- Při skladování a používání zmrazených potravin dodržujte pokyny výrobce. Teplota a doba trvanlivosti jsou uvedeny na obalu.
- Vybírejte pouze potraviny s nepoškozeným obalem, skladované v mrazácích při teplotách  $-18^{\circ}\text{C}$  nebo nižších.
- Nenakupujte potraviny pokryté námrazou, protože to znamená, že potraviny byly několikrát částečně rozmrazeny a že jejich kvalita je horší.
- Chraňte potraviny před rozmrazením během přepravy. V případě zvýšení teploty se zkracuje doba skladování a zhoršuje se kvalita.

# DOBA SKLADOVÁNÍ ZMRAZENÝCH POTRAVIN

## DOPORUČENÁ DOBA SKLADOVÁNÍ V MRAZÁKU

Typ potravin	Time
Ovoce, hovězí maso	od 10 do 12 měsíců
Zelenina, telecí maso, drůbeží maso	od 8 do 10 měsíců
Zvěřina	od 6 do 8 měsíců
Vepřové maso	od 4 do 6 měsíců
Mleté maso	4 měsíce
Chléb, pečivo, hotová jídla, libové maso	3 měsíce
Vnitřnosti	2 měsíce
Uzeniny, tučné ryby	1 měsíc

## ROZMRAZOVÁNÍ ZMRAZENÝCH POTRAVIN

Mrazení potravin neničí mikroorganismy. Po rozmrazení potravin dochází k oživení bakterií a potraviny se rychle kazí. Částečně nebo úplně rozmrazené potraviny spotřebujte co nejdříve. Částečné rozmrazení snižuje výživnou hodnotu potravin, obzvláště ovoce, zeleniny a čerstvě připravených jídel.

# ROZMRAZOVÁNÍ SPOTŘEBIČE

---

## AUTOMATICKÉ ROZMRAZOVÁNÍ CHLADNIČKY

Chladnička nepotřebuje rozmrazování, protože led na zadní vnitřní stěně se rozmrazuje automaticky.

Nahromaděný led se rozpustí, když je kompresorová jednotka vypnutá. Kapky vody jsou odvedeny otvorem v zadní vnitřní stěně chladničky do zásobníku nad kompresorem, odkud se vypaří.

Pokud se na zadní vnitřní stěně chladničky vytvoří nadměrná vrstva ledu (3–5 mm), vypněte spotřebič a rozmrazte jej ručně.

## ROZMRAZOVÁNÍ MRAZÁKU S FUNKCÍ „NO FROST“

- Mrazák NO FROST se rozmrazuje automaticky. Občasná námraza, která se může objevit na stěnách, zmizí automaticky.
- Hromadění ledu nebo námrazy v mrazničce může být výsledkem abnormálního použití spotřebiče (Dveře se otevřely příliš často a / nebo na příliš dlouho, dveře nejsou správně zavřené, atd.). V takovém případě přístroj odpojte ze sítě, vyjměte potraviny z mrazáku. Suroviny doporučujeme chránit před rozmrazením. Vyčistěte a vysušte vnitřek mrazničky. Před navrácením mražených potravin do mrazničky zapněte přístroj a zvolte požadované nastavení.

# ČIŠTĚNÍ SPOTŘEBIČE

**Před čištěním spotřebič odpojte ze sítě** – vypněte spotřebič (viz kapitola Zapnutí/vypnutí spotřebiče) a vytáhněte síťový kabel ze zásuvky.

- Pro čištění všech ploch používejte **jemný hadřík**. Čističe, které obsahují **abrazivní látky, kyseliny nebo rozpouštědla, nejsou vhodné pro čištění**, protože mohou poškodit povrch.

Očistěte **vnější povrch** spotřebiče vodou nebo slabým roztokem mýdlové vody. Nalakované nebo hliníkové povrchy můžete čistit vlažnou vodou smíchanou s jemným čisticím prostředkem. Můžete používat čisticí prostředky s nízkým obsahem alkoholu (např. prostředky na čištění oken). Nepoužívejte čisticí prostředky obsahující alkohol pro čištění plastových materiálů.

**Vnitřek** spotřebiče můžete čistit vlažnou vodou smíchanou s malým množstvím **octa**.

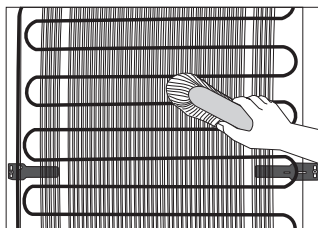

- **Kondenzační** jednotka na (vnější) zadní stěně by měla být vždy čistá, bez prachu nebo nánosů kuchyňských výparů. Očistěte ji občas od prachu s použitím jemného nekovového kartáče nebo vysavače.
- Po vyčištění zapněte spotřebič a naplňte jej opět potravinami.

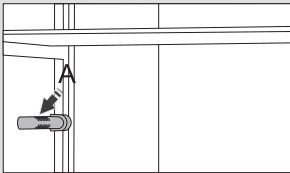

# ODSTRAŇOVÁNÍ ZÁVAD

Problém:	Příčina nebo oprava:
Spotřebič je připojený do sítě, ale nefunguje:	<ul style="list-style-type: none"><li>• Zkontrolujte, zda je v zásuvce napětí a zda je spotřebič zapnutý.</li></ul>
Chladicí systém pracuje dlouho bez přerušení: 	<ul style="list-style-type: none"><li>• Okolní teplota je příliš vysoká.</li><li>• Dveře jsou otevírány často nebo jsou otevřeny příliš dlouho.</li><li>• Dveře nejsou pořádně zavřeny (možné nečistoty na těsnění, ohnuté dveře, poškozené těsnění atd.).</li><li>• Příliš mnoho čerstvých potravin vložených současně.</li><li>• Čidlo v chladničce (A) je blokováno čerstvými potravinami; zkontrolujte, zda kolem čidla může cirkulovat vzduch (pouze u některých modelů).</li><li>• Nedostatečné chlazení kompresoru a kondenzátoru; zkontrolujte cirkulaci vzduchu za spotřebičem a vyčistěte kondenzační jednotku.</li></ul>
Nadměrné hromadění ledu na zadní vnitřní stěně chladničky může být důsledkem následujícího:	<ul style="list-style-type: none"><li>• Dveře jsou otevírány často nebo jsou otevřeny příliš dlouho.</li><li>• Do chladničky bylo vloženo teplé jídlo.</li><li>• Potraviny se dotýkají zadní vnitřní stěny chladničky.</li><li>• Vadné těsnění dveří; pokud je těsnění špinavé nebo poškozené, vyčistěte je nebo vyměňte.</li></ul>
Námraza uvnitř mrazicího prostoru může být způsobena:	<ul style="list-style-type: none"><li>• Příliš časté otevírání dveří (případně dlouho otevřené dveře).</li><li>• Zhoršený stav těsnění (doporučujeme vyčistění, případně výměnu).</li></ul>
Sražená voda (orosení) na polici nad zásuvkami:	<ul style="list-style-type: none"><li>• Jedná se o přechodný jev, kterému není možné zabránit v obdobích vysoké teploty vlhkosti okolního prostředí. Tento jev ustoupí, když se teplota a vlhkost dostanou do normálu. Doporučujeme častěji utírání kapek v zásuvce.</li><li>• Otevřete jezdec regulace vlhkosti.</li><li>• Potraviny umístěte do pytlů nebo jiného vzduchotěsného obalu.</li></ul>
Voda unikající z chladničky:	<ul style="list-style-type: none"><li>• Ucpaný výstup pro odtékání vody nebo voda kapající mimo žlábek.</li><li>• Vyčistěte ucpaný otvor, např. pomocí plastového brčka.</li><li>• V případě silné vrstvy ledu rozmrazte spotřebič ručně (viz Rozmrazování spotřebiče).</li></ul>
Zobrazení teploty bliká:	<ul style="list-style-type: none"><li>• Dveře jsou otevírány často nebo jsou otevřeny příliš dlouho.</li><li>• Dveře nejsou pořádně zavřeny (možné nečistoty na těsnění, ohnuté dveře, poškozené těsnění atd.).</li><li>• Delší výpadek proudu.</li><li>• Příliš mnoho čerstvých potravin vložených současně.</li></ul>

Problém:	Příčina nebo oprava:
Špatné otevírání dveří:	<ul style="list-style-type: none"> <li>• V případě, že se pokusíte otevřít dveře mrazáku ihned po jejich zavření, mohli byste ucítit odpor. To je důsledkem toho, že při otevření dveří se ze spotřebiče uvolní chladný vzduch a místo něj vstoupí do spotřebiče teplý vzduch. Ochlazením tohoto teplého vzduchu dojde k vytvoření podtlaku, což vede k problémům při otevírání dveří. Po několika minutách se stav uvede do normálu a dveře lze opět snadno otevřít.</li> </ul>
LED osvětlení nefunguje:	<ul style="list-style-type: none"> <li>• Zavolejte servisního technika.</li> <li>• Nepokoušejte se LED osvětlení opravit sami; hrozí nebezpečí zasažení vysokým napětím!</li> </ul>
VitaLED osvětlení nefunguje:	<ul style="list-style-type: none"> <li>• Pokud VitaLED osvětlení nefunguje, zavolejte servisního technika.</li> </ul>
Indikace chybového kódu na displeji (pouze u některých modelů):	<ul style="list-style-type: none"> <li>• Pokud se na displeji objeví <b>E</b>, zavolejte servisního technika.</li> </ul>

Pokud žádná z výše uvedených rad neodstraní váš problém, kontaktujte nejbližší autorizované servisní středisko a uveďte typ, model a výrobní číslo uvedené na typovém štítku, který je umístěn uvnitř spotřebiče.

# ÚDAJE TÝKAJÍCÍ SE HLADINY HLUKU SPOTŘEBIČE

---

Chladnička a mrazák jsou chlazeny chladicím systémem, který zahrnuje i kompresor (a u některých spotřebičů i ventilátor), jejichž provoz produkuje určitý hluk. Hladina hluku závisí na umístění spotřebiče, jeho správném používání a stáří.

- **Po připojení spotřebiče k elektrické síti** může být provoz kompresoru nebo zvuk protékajícího média poněkud hlasitější. To není známkou poruchy a nemá to vliv na životnost spotřebiče. Časem během provozu spotřebiče se tento hluk sniží.
- Někdy se může během provozu spotřebiče objevit **neobvyklý nebo vysoký hluk**, který je většinou důsledkem nesprávného umístění:
  - Spotřebič musí stát na rovném a pevném povrchu.
  - Spotřebič se nesmí dotýkat stěn ani přilehlého nábytku.
  - Zkontrolujte, zda je vnitřní vybavení pevně umístěno na svém místě a zda hluk nezpůsobují plechovky, lahve a jiné nádoby umístěné vedle sebe.
- Při vyšším zatížení chladicího systému, kdy se dveře otevírají častěji nebo jsou otevřené po delší dobu, při vkládání většího množství čerstvých potravin nebo pokud se aktivují funkce intenzivní mrazení nebo chlazení, může spotřebič dočasně produkovat více hluku.

VÝROBCE SI VYHRAZUJE PRÁVO NA JAKÉKOLI ZMĚNY, KTERÉ NEMAJÍ VLIV NA FUNKCI SPOTŘEBIČE.

Pokyny k používání spotřebiče najdete také na [www.gorenje.cz](http://www.gorenje.cz)

COMBI\_FS600\_SUPERIOR



cs (10-15)