

PŘÍRUČKA PRO KAŽDODENNÍ POUŽITÍ



DĚKUJEME VÁM ZA NÁKUP VÝROBKU WHIRLPOOL.

Abyste mohli využívat kompletnější podporu, registrujte svůj spotřebič na adrese www.whirlpool.eu/register

Než začnete spotřebič používat, pečlivě si přečtěte příručky *Zdraví a bezpečnost* a *Používání a údržba*.

POPIS SPOTŘEBIČE

SPOTŘEBIČ

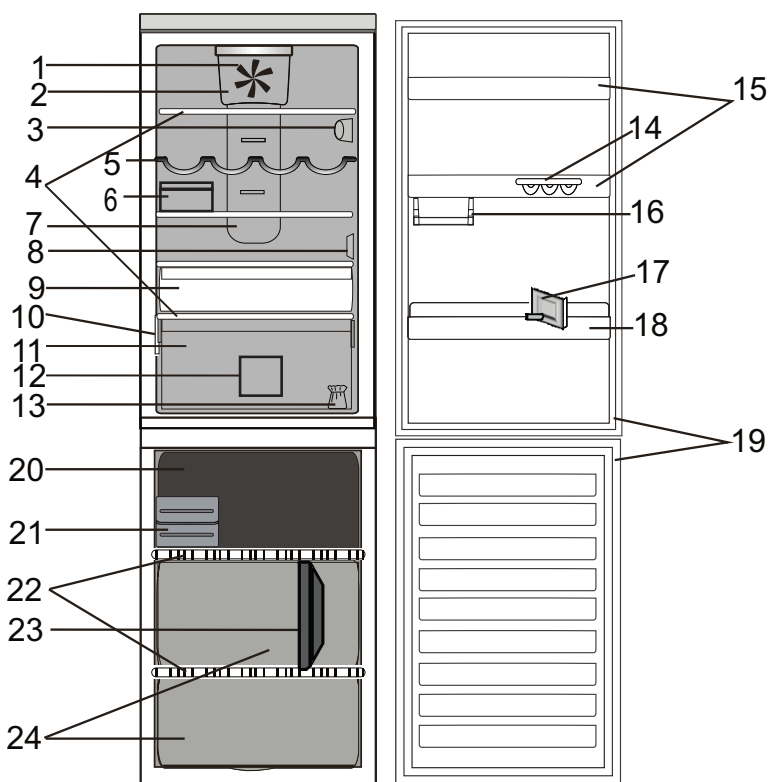

Chladicí oddíl

1. Ventilátor
2. Kryt ventilátoru a prostor antibakteriálního filtru
3. Elektronický ovládací panel / osvětlení
4. Poličky
5. Police na láhve
6. Příhrádka na sýr s víkem
7. Oblast chladného vzduchu Multi-flow
8. Kryt senzoru
9. Chladicí oddíl (nejvhodnější pro maso a ryby)
10. Výrobní štítek s obchodním názvem
11. Zásuvka na čerstvé ovoce a zeleninu
12. Přepážka zásuvky chladničky
13. Sada ke změně otevírání dveří
14. Zásobník na vejce
15. Dveřní přihrádky
16. Malé položky poloviční přihrádky
17. Oddělení pro lahve
18. Příhrádka pro lahve
19. Těsnění dveří

Mrazicí oddíl

19. Těsnění dveří
20. Horní zásuvka: nejchladnější prostor nejvhodnější pro zmrazení čerstvých potravin
21. Rychlá příprava ledu / eutektika
22. Poličky
23. Přepážka zásuvky mrazničky
24. Zásuvky mrazničky

OVLÁDACÍ PANEĽ

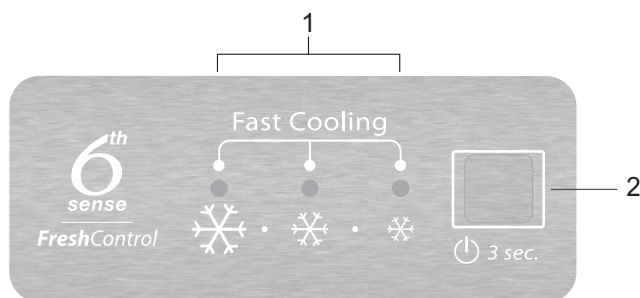

1. Kontrolky LED (zobrazující aktuální nastavení teploty nebo funkci rychlého chlazení)
2. Tlačítko zapnuto / klidový stav / tlačítko nastavení teploty

PŘÍSLUŠENSTVÍ

ZÁSOBNÍK NA VEJCE

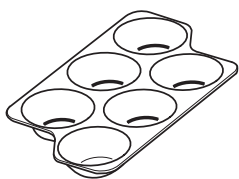

PŘIHRÁDKA NA SÝR

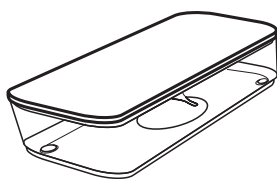

POLICE NA LAHVE

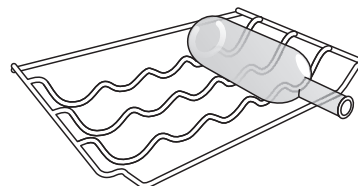

ODDĚLENÍ PRO LAHVE

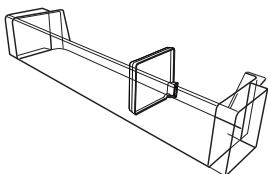

PŘEPÁŽKA ZÁSUVKY MRAZNIČKY

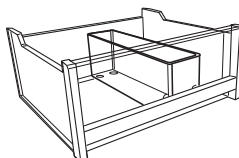

PŘEPÁŽKA ZÁSUVKY CHLADNIČKY

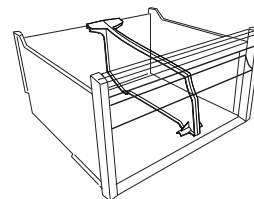

ODDÍL RYCHLÉ PŘÍPRAVY LEDU

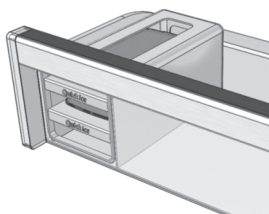

EUTEKTIKUM / MISKY PRO RYCHLOU PŘÍPRAVU LEDU

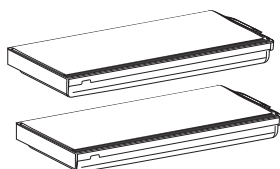

PŘED PRVNÍM POUŽITÍM

ZAPNUTÍ SPOTŘEBIČE

Po zapojení do sítě se spotřebič automaticky spustí. Po spuštění spotřebiče počkejte alespoň 4–6 hodin a teprve pak vložte potraviny do chladicího i mrazicího oddílu.

Po připojení spotřebiče k elektrické síti se rozsvítí displej a na 1 vteřinu se zobrazí všechny ikony. Rozsvítí se hodnoty výchozího nastavení (z výroby) chladicího oddílu.

DENNÍ POUŽÍVÁNÍ

Více podrobností o funkcích je uvedeno v příručce Používání a údržba / na poslední straně jsou informace o možnosti získání příručky Používání a údržba

FUNKCE

FUNKCE ON/STANDBY

Chcete-li uvést spotřebič do pohotovostního režimu StandBy, **podržte tlačítko On/StandBy stisknuté po dobu 3 sekund**. Všechny ukazatele zhasnou kromě ukazatele režimu On/StandBy.

Stisknutím tlačítka spotřebič znovu aktivujete.

NASTAVENÍ TEPLoty

K nastavení teploty od nejteplejší přes střední až po nejchladnější **stiskněte tlačítko teploty** na ovládacím panelu.

Nastavení teploty se po stisknutí tohoto tlačítka cyklicky mění.

Při prvním zapojení spotřebiče se teplota nastaví na střední hodnotu (nastavení z výroby).

Následující tabulka ukazuje nastavení teploty:

	VYS. TEPL.
	STŘEDNĚ VYS. TEPL.
	STŘEDNÍ TEPL.
	STŘEDNĚ NÍZKÁ TEPL.
	NÍZKÁ TEPL.
	RYCHLÉ CHLAZENÍ



LED zapnutá LED vypnutá

Poznámka: Zobrazené hodnoty odpovídají průměrné teplotě v celé chladničce.

6TH SENSE FRESH CONTROL

Tato funkce automaticky zajišťuje optimální podmínky pro uchování skladovaných potravin.

FUNKCE RYCHLÉHO CHLAZENÍ

Funkci rychlého chlazení se doporučuje používat pro zvýšení kapacity chlazení/mrazení chladicího/mrazicího oddílu při uložení velkého množství potravin.

Chcete-li aktivovat funkci rychlého chlazení, **tiskněte cyklicky tlačítko teploty** na ovládacím panelu, dokud se všechny 3 kontrolky LED nerozblíkají a nezůstanou zapnuté.



Funkce se automaticky deaktivuje po 12 hodinách a teplota se vrátí zpět na předchozí nastavenou hodnotu.

Funkci můžete deaktivovat také ručně stisknutím tlačítka teploty na ovládacím panelu.

OSVĚTLENÍ CHLADNIČKY

Uvnitř chladničky jsou použity žárovky LED, které umožňují lepší osvětlení při současně velmi nízké spotřebě energie. Pokud osvětlovací systém LED nefunguje, obraťte se na servisní středisko a požádejte o výměnu.

Upozornění: Při otevření dvířek chladicího oddílu se rozsvítí vnitřní osvětlení. Pokud dvířka zůstanou otevřena po dobu delší než 4 minut, světlo se automaticky vypne.

VENTILÁTOR + ANTIBAKTERIÁLNÍ FILTR

Ventilátor udržuje rovnoměrnější teplotu uvnitř chladicího oddílu, a tím zajišťuje lepší podmínky uchování potravin.

Jestliže je spotřebič vybavený ventilátorem, může do něj být vložen antibakteriální filtr.

Filtr vyjměte z krabice umístěné v zásuvce na ovoce a zeleninu a zasuňte ho do krytu ventilátoru - viz obrázek. Postup výměny je přiložen v krabici s filtrem.

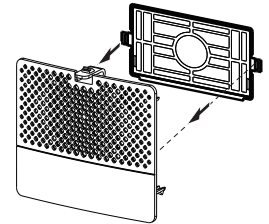

TABULKA POPLACHŮ

TYP POPLACHU	SIGNALIZACE	PŘÍČINA	ŘEŠENÍ
Poplach při otevřených dveřích	Světlo v chladničce bliká.	Dveře zůstaly otevřené na dobu delší než 3 minuty.	Zavřete dveře
Poplach při otevřených dveřích	Světlo v chladničce se vypnulo.	Dveře zůstaly otevřené na dobu delší než 4 minuty.	Zavřete dveře
Závada	Některý ukazatel teploty bliká.	Jedná se o závadu produktu.	Obraťte se na servisní středisko

JAK UCHOVÁVAT ČERSTVÉ POTRAVINY A NÁPOJE

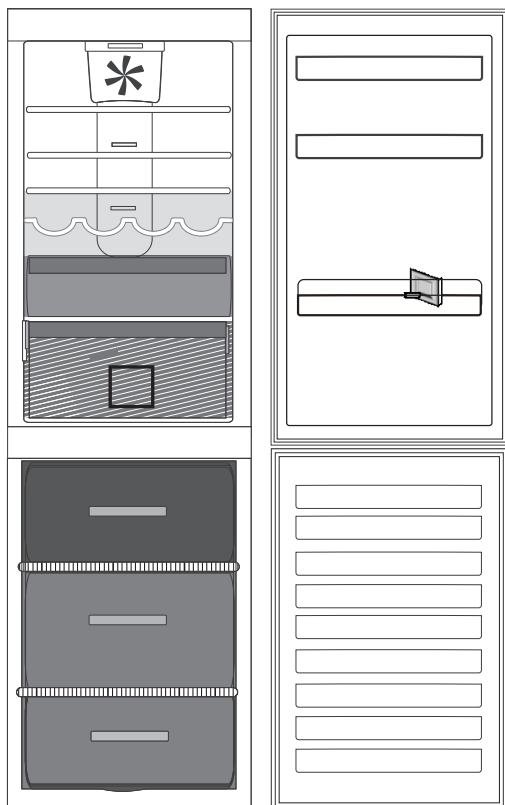

Vysvětlivky:



MÍRNÁ ZÓNA Určena pro skladování tropického ovoce, plechovek, nápojů, vajec, omáček, zavařenin, másla, marmelád

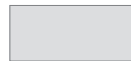

CHLADNÁ ZÓNA Určena pro skladování sýrů, mléka, denních potravin, lahůdek, jogurtů



NEJCHLADNĚJŠÍ ZÓNA Určena pro skladování studených nářezů, dezertů



ZÁSUVKA NA OVOCE A ZELENINU



ZÁSUVKA MRAZICÍ ZÓNY (NEJCHLADNĚJŠÍ ZÓNA) Určena pro zmrazení čerstvých/vařených pokrmů.



NORMÁLNÍ ZÁSUVKY MRAZNIČKY

Poznámka: Šedý odstín legendy neodpovídá barvě zásuvek.

CHLADICÍ ODDÍL

K zabalení potravin používejte recyklovatelné plastové, kovové, hliníkové a skleněné nádoby a přilnavé fólie.

Tekutiny nebo potraviny, které šíří nebo pohlcují pach nebo vůni, vždy uchovávejte v uzavřených nádobách nebo přikryté.

Pokud v chladničce skladujete malé množství potravin, doporučujeme použít police nad zásuvkou na ovoce a zeleninu, protože se jedná o nejchladnější oblast.

Potraviny, které uvolňují velké množství etylenu a které jsou citlivé na tento plyn, jako např. ovoce, zelenina a saláty, by vždy měly být odděleny nebo zabaleny, aby se nezkracovala jejich životnost; například neskladujte rajská jablíčka společně s ovocem kiwi nebo zelím.

Aby se zabránilo převržení lahví, můžete použít přihrádku na láhve (k dispozici u vybraných modelů).

Neukládejte potraviny příliš blízko u sebe, aby byla zajištěna dostatečná cirkulace vzduchu.

MRAZICÍ ODDÍL

Mraznička je ideálním místem pro uchovávání mražených potravin, vyrábění kostek ledu a zamrazení čerstvých potravin v mrazicím oddílu.

Na typovém štítku je uveden maximální počet kilogramů čerstvých potravin, které lze zmrazit během 24 hodin (... kg / 24 h). Máte-li malé množství potravin pro uložení v mrazicím oddělení, doporučujeme použít střední oddíl.

ÚDRŽBA A ČIŠTĚNÍ A ŘEŠENÍ PROBLÉMŮ

Pokyny k údržbě a čištění a k řešení problémů naleznete v **příručce Používání a údržba**.

Příručku Používání a údržba lze získat:
> v servisním středisku; telefonní číslo je uvedeno v záruční brožurce.
> stažením z webových stránek Whirlpool <http://docs.whirlpool.eu>.



OBRAŤTE SE NA SERVISNÍ STŘEDISKO.

Při kontaktování servisního střediska uveďte obě čísla, která se nacházejí na servisním štítku. <http://www.whirlpool.eu>

Technické údaje jsou uvedeny na typovém štítku umístěném na vnitřní straně spotřebiče.

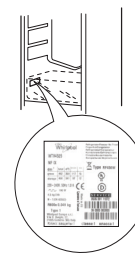

Registovaná ochranná známka Whirlpool®/TM ochranná známka skupiny společností Whirlpool - © Copyright Whirlpool Europe s.r.l.2014. Všechna práva vyhrazena - <http://www.whirlpool.eu>

