

Návod k použití

Model: SOGO easyCOOK pro SS-14565

Před prvním použitím si důkladně přečtěte instrukce

1. Přečtěte si pozorně tyto pokyny a uschovejte návod pro budoucí použití.
2. Před výměnou příslušenství nebo částí, které se pohybují při používání, přístroj vypněte a odpojte od napájení.
3. Dbejte, aby se části těla, šperky a volné oblečení nedotýkalo pohyblivých částí a namontovaných nástavců.
4. Před vylitím obsahu z misky vždy vyjměte mixovací nože.
5. Pokud je přístroj zapojen, nedávejte do mísy ruce nebo jiné nádoby.
6. Nikdy nepoužívejte přístroj pokud je poškozený. Nechte ho zkontrolovat nebo opravit.
7. Nepřekračujte maximum vyznačené na vnitřní straně mísy.
8. Pohon přístroje, kabel nebo zástrčka nesmí navlhnout.
9. Při režimu vaření a po něm, opatrně manipulujte s mísou, víkem a příslušenstvím, které vydrží **HORKÉ** dlouho po vypnutí přístroje.
10. Pro manipulaci s nádobou používejte úchyty. Pokud je nádoba horká, použijte ochranné rukavice.
11. Spodní strana mísy zůstane horká dlouho od konce ohřívání, proto s ní manipulujte opatrně a pokud ji chcete položit, použijte vhodnou podložku.
12. Držte se mimo dosah páry, zejména si dávejte pozor při sundávání víka.
13. Při vaření tekutiny nesundávejte víko ani uzávěr plnicího otvoru.
14. Při použití funkce sekání, vždy uzavřete uzávěr plnicího otvoru.

15. Používejte pouze mísu a příslušenství dodané s tímto přístrojem. Nikdy nezahřívejte mísu jiným způsobem.
16. Nikdy nepoužívejte funkci vaření, je-li nádoba prázdná.
17. Nepoužívejte víko k ovládání přístroj. Pokud je uzavírací mechanismus vystaven nadměrné síle, dojde k jeho poškození a může dojít k zranění.
18. Při používání přístroje se ujistěte, že je umístěn na rovné ploše
19. a daleko od kraje. Neumísťujte pod skříňku.
20. Pro správné a bezpečné použití se ujistěte, že jsou nádoba a snímače tepla před vařením čisté a suché.

21. UPOZORNĚNÍ: Aby se předešlo nebezpečí způsobeného neúmyslným resetováním tepelného vypínače, nesmí být tento přístroj napájen externím spínacím zařízením, například časovačem, nebo být připojen k obvodu, který se pravidelně zapíná a vypíná.

22. Před jídlem se vždy ujistěte, že je jídlo důkladně uvařené a teplé.
23. Jídlo by se mělo sníst krátce po uvaření nebo nechat vychladnout a umístit do ledničky.
24. Nesprávné použití přístroje může způsobit zranění.
25. Přístroj mohou používat osoby se sníženými tělesnými, smyslovými nebo duševními schopnostmi a/nebo nedostatkem znalostí a zkušeností, pouze pokud jsou pod dohledem a pokud byly poučeny o bezpečném používání a pochopily s ním souvisejícím rizika.
26. Děti si nesmí s přístrojem hrát.
27. Děti nesmí tento přístroj používat. Skladujte přístroj a kabel z dosahu dětí. Nenechávejte viset kabel tam, kde by ho mohlo dítě chytit.

28. UPOZORNĚNÍ: Při manipulaci s ostrými noži, vyprazdňování a čištění mísy buďte opatrní.

29. Pokud je přístroj bez dozoru nebo před montáží, demontáží, čištěním, přístroj vždy vypojte z napájení.
30. Pokud je napájecí kabel poškozen, musí být nahrazen kabelem od výrobce nebo servisního zástupce, aby nedošlo k nebezpečí.

31. Příklad použijte pouze k určenému domácímu užití. Nepřijmeme žádnou odpovědnost, pokud jste přístroj nesprávně použili nebo nedodrželi tyto pokyny.
32. Maximální nálož při míchání je 920 g mrkve/1380 g vody.
33. Horkou tekutinu nalévejte opatrně, aby vás neopařila pára, která si při nalití vypařuje.
34. Příklad použijte pouze s dodaným **stojanem**.
35. Příklad nikdy nepoužívejte venku.
36. Vyvarujte se rozlité konektoru.
37. Nerozebírejte dno mísy (včetně krytu držadla), není určeno pro údržbu uživatelem.
38. Po zastavení motoru (pokud byl zapnut) poběží chladicí ventilátor 2 min.



39. **Během používání se může povrch zahřát.**
40. Informace o čištění povrchů, které přicházejí do styku s potravinami, naleznete v části Péče a čištění.

41. UPOZORNĚNÍ: Před vyjmutím ze základny se ujistěte, že je přístroj vypnutý.

Před zapojením

Make sure your electricity supply is the same as the one shown on the underside of your appliance.

WARNING: THIS APPLIANCE MUST BE EARTHED.

1, Přehled přístroje

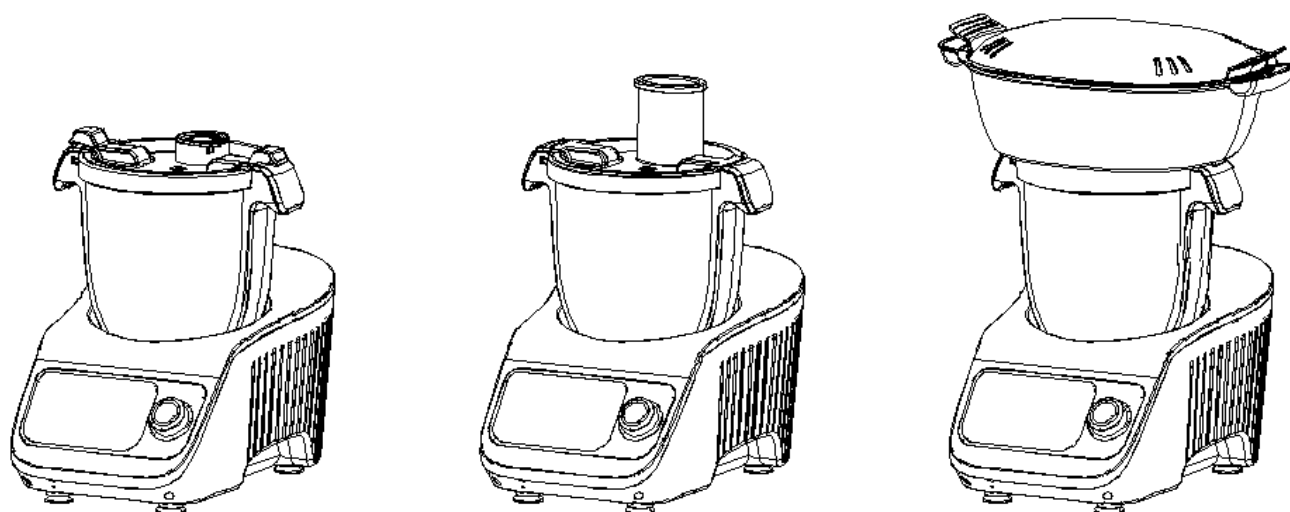

2, Části

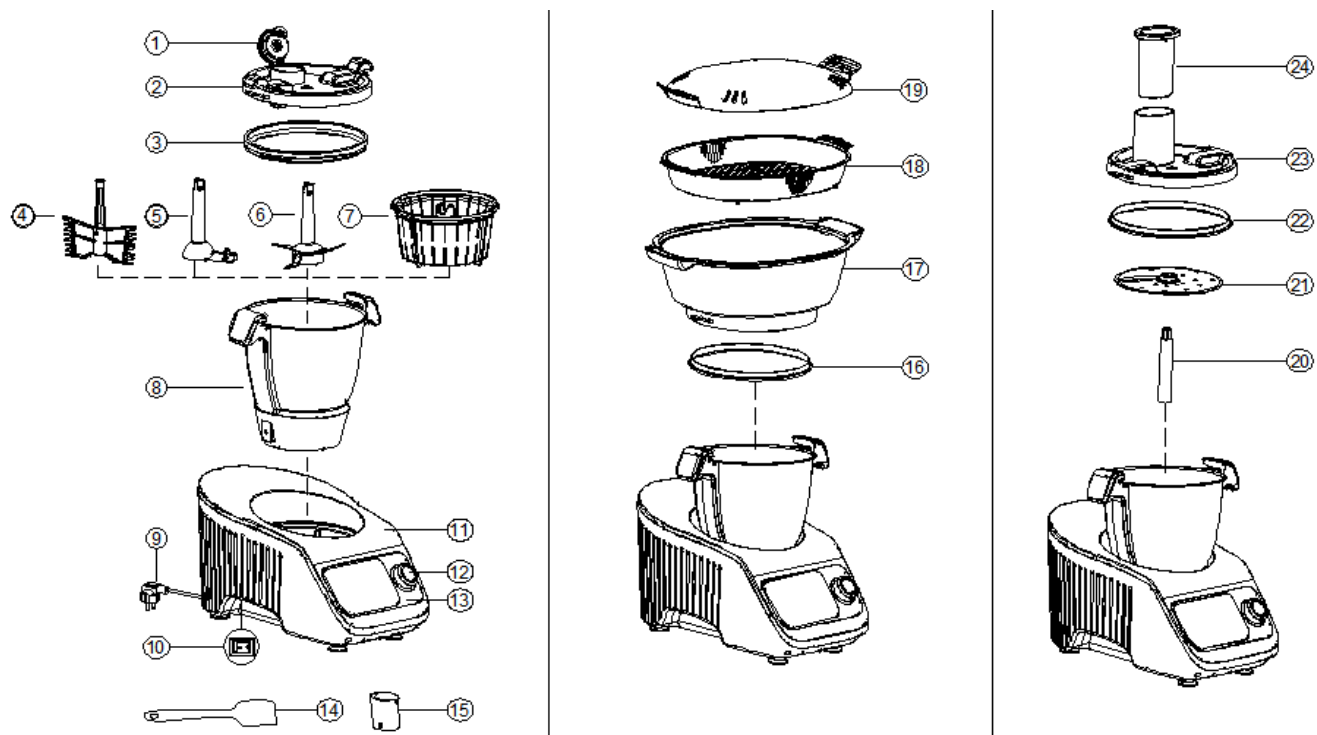

3, Displej

1) Vlastní nastavení

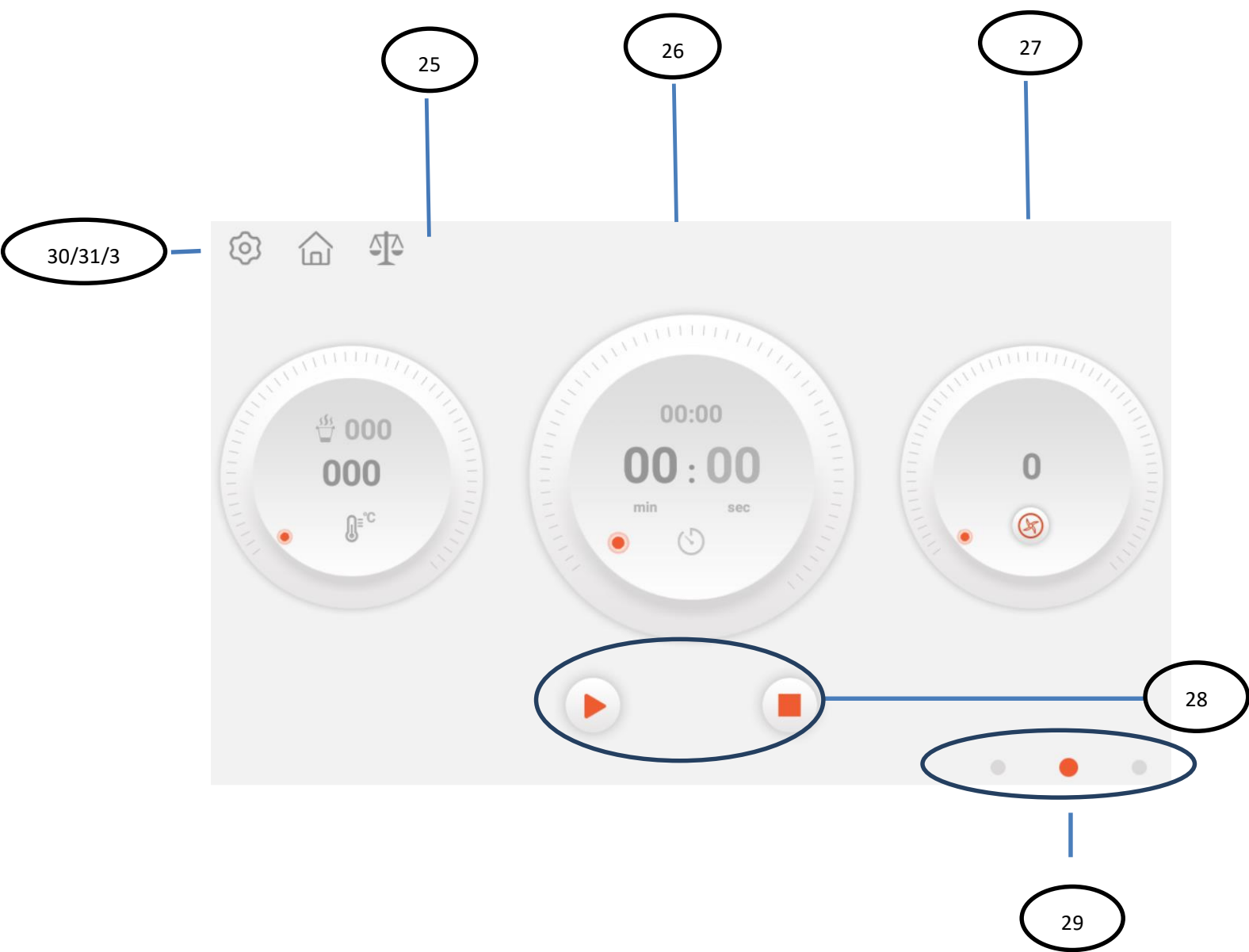

2) Automatické programy

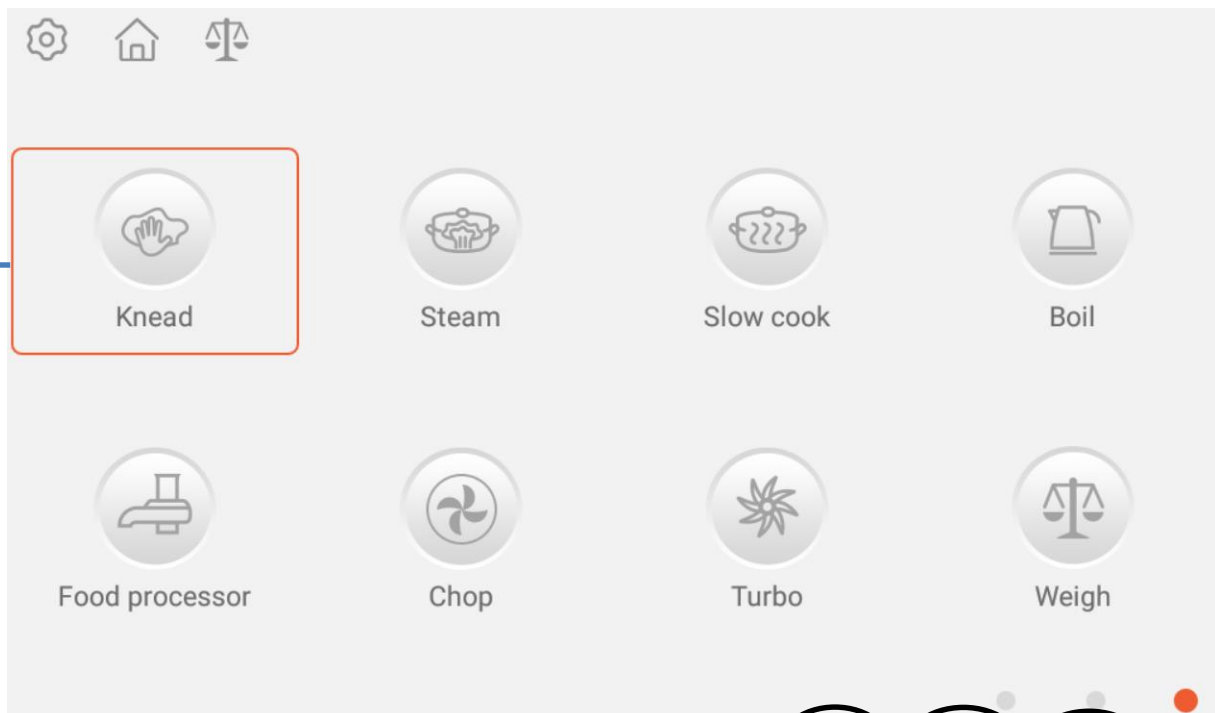

3) Recepty

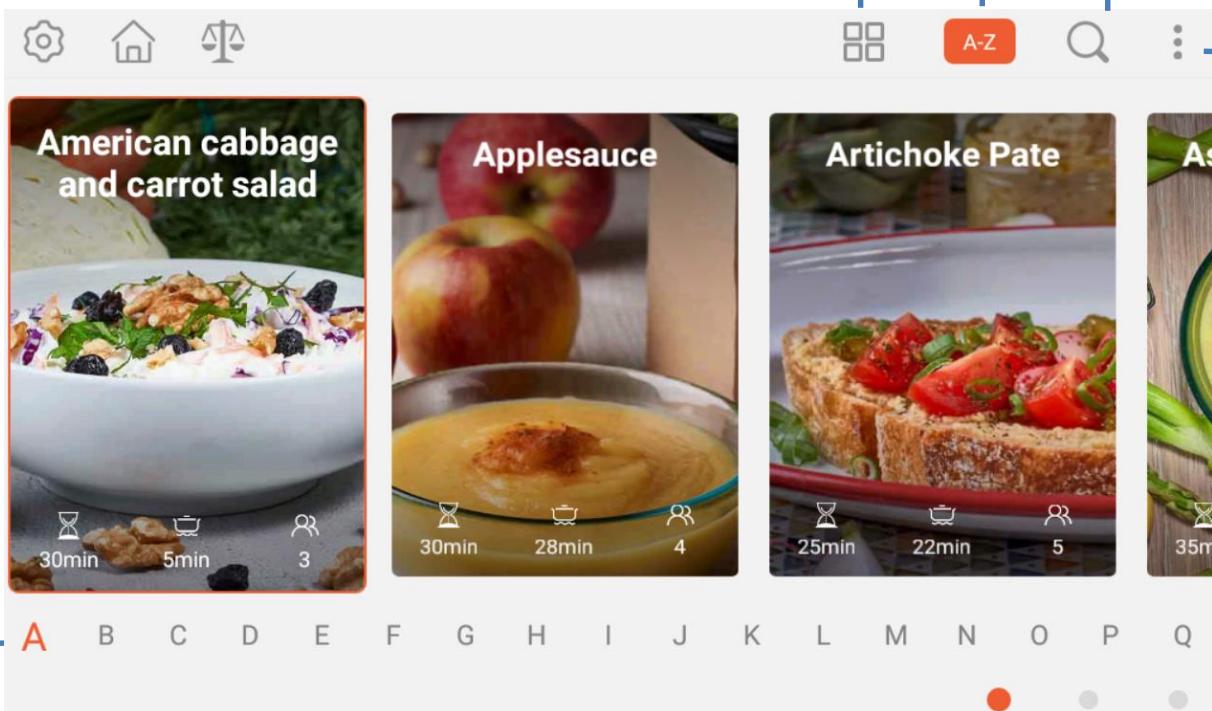

4) Nastavení

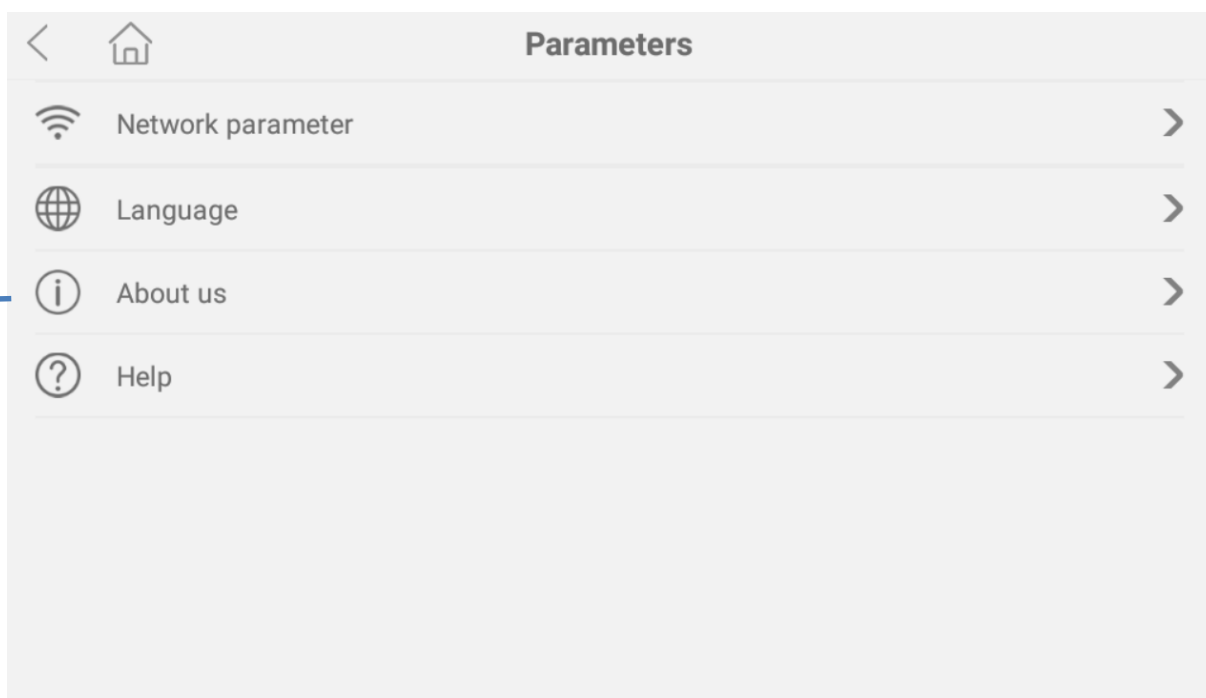

5) Domovská stránka

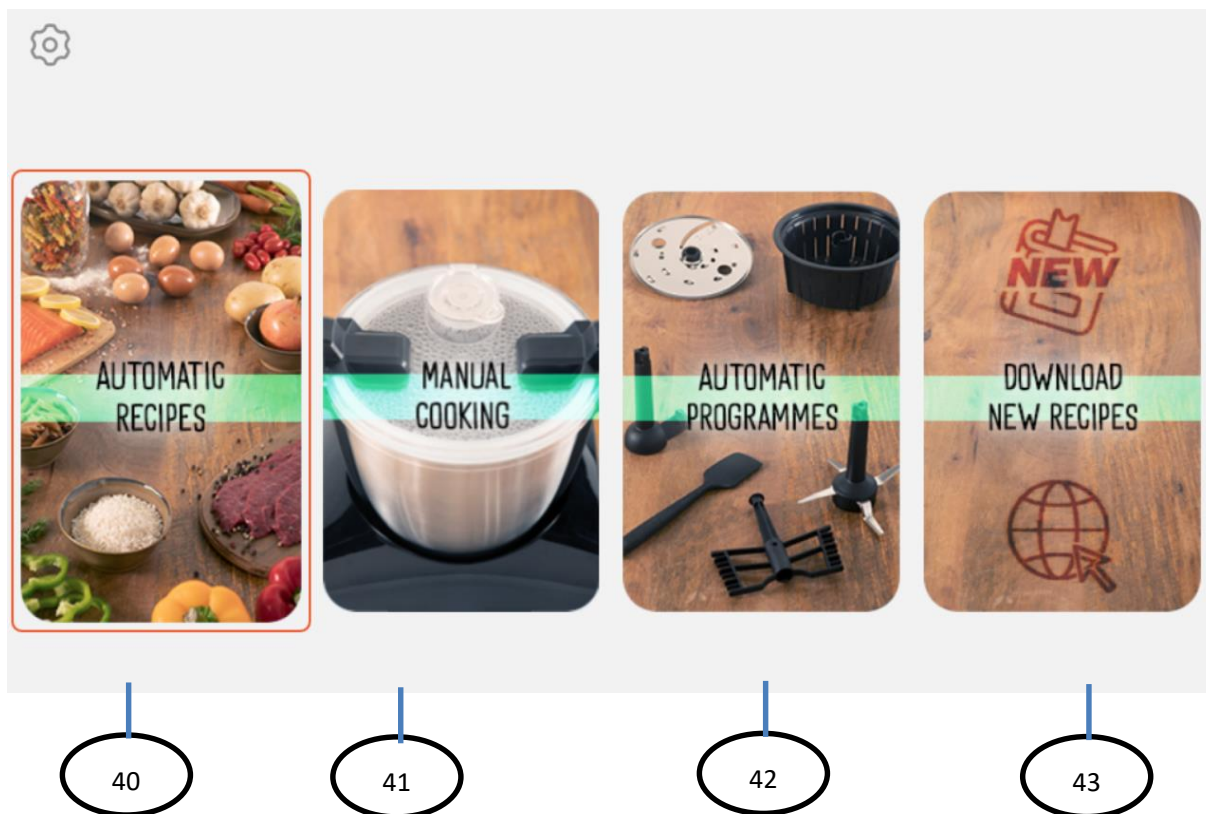

4, Popis částí

Č.	Název	Č.	Název	Č.	Název
1	Plnicí otvor	16	Těsnění hlubokého parného košíku	31	Tlačítko hlavní nabídka
2	Víko	17	Hluboký parný košík	32	Tlačítko váhy
3	Těsnění víka	18	Mělký parný košík	33	Tlačítko funkcí
4	Metlička	19	Víko parný košíku	34	Seřazení
5	Míchací lopatka	20	Hřídél	35	A-Z
6	Mixovací nože	21/21A	Nůž na sekání a krájení	36	Tlačítko vyhledávání
7	Varný košík	22	Těsnění na kráječ	37	Tlačítko možnosti
8	Mixovací nádoba	23	Víko na kráječ	38	A-Z tlačítko
9	Napájecí kabel	24	Přítlak	39	Nastavení
10	Hlavní zapínač	25	Tlačítko teploty	40	Recepty
11	Základna přístroje	26	Časovač	41	Vlastní nastavení
12	Hlavní ovladač	27	Tlačítko rychlosti	42	Automatické programy
13	Displej	28	Tlačítko Star/Pauza/Konec	43	Stahování
14	Stěrka	29	Stránky		
15	Odměrka	30	Tlačítko nastavení		

5, Sestavení před použitím

1



Správně umístěte hřídél do nádoby.

2



Vložte nádobu do základny. Zatlačte pevně dolů, aby zapadla (LOGO vpředu), (max. vzadu).

3

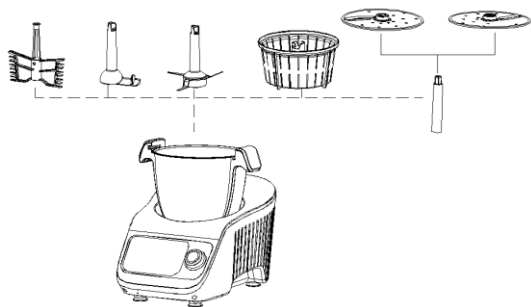

Vyberte různé příslušenství pro různé druhy vaření.

4

Vložte do nádoby ingredience nebo vodu. Nasaďte víko na nádobu a ostatní přísady přídávejte plnicím otvorem.

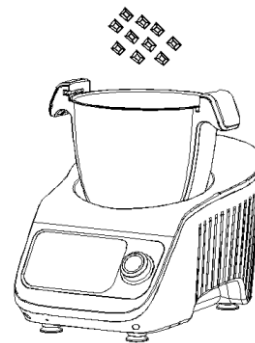

5

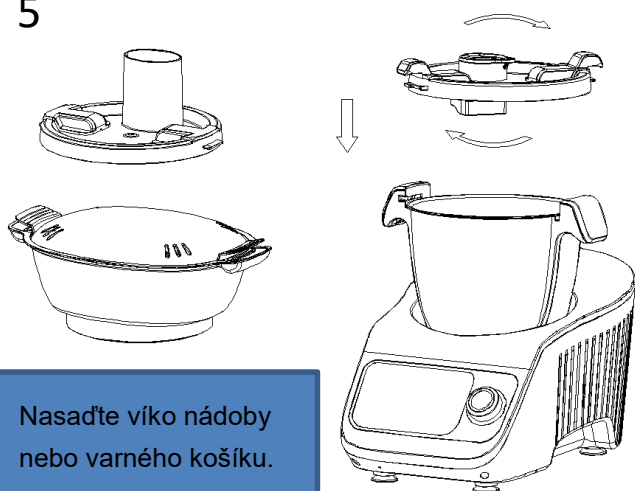

Nasaďte víko nádoby nebo varného košíku.

6

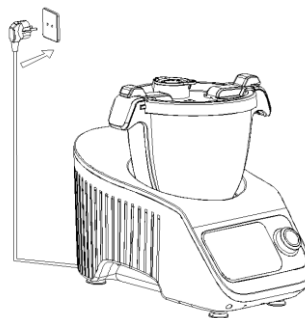

Zapojte kabel a zapněte přístroj.



7



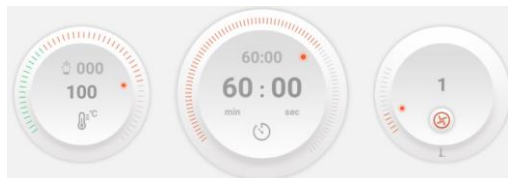

Stisknutím nebo otočením příslušného tlačítka nastavte teplotu, čas a rychlost. Kliknutím na minutu nebo sekundu nastavíte rychle přesný čas. Funkce zpětného chodu: Stiskněte ikonu  pro změnu směru otáčení.

8



Stiskněte  po nastavení teploty, času a rychlosti, poté se ikona změní na , přístroj nyní vaří.

Stisknutím  pozastavíte vaření. Stisknutím  nebo nepřetžitým zmáčknutím zastavíte vaření a ukončíte program.



9 Posunutím nebo stisknutím pravé tečky v červeném kruhu nebo otočením hl. ovladače ve směru hodinových ručiček přejdete do nabídky funkcí. Stisknutím  nebo prostřední tečky v červeném kruhu přejdete zpět do hlavní nabídky

10



Stiskněte ikonu požadované funkce. Po dokončení kroku 7 a 8 začněte vařit.

Stiskněte  pro ukončení. Tato ikona je pro napařování.

11

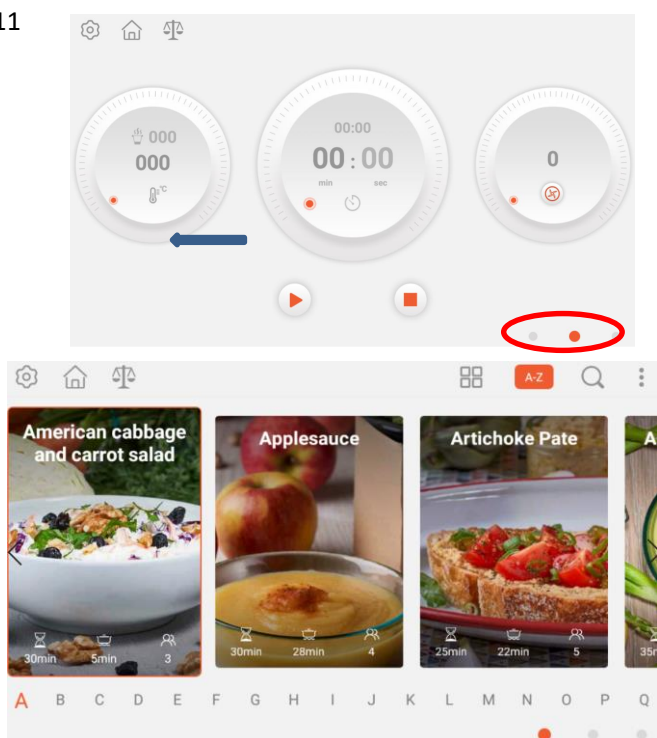

Posunutím nebo stisknutím levé tečky v červeném kruhu nebo otočením hl. ovladače v protisměru hodinových ručiček přejdete do nabídky receptů. Stisknutím  se vrátíte zpět

12,



Klikněte na fotografii požadovaného receptu,



stiskněte     pro

podrobnosti receptu. Stisknutím  začnete

vařit a stisknutím  přidáte do oblíbené kolekce.

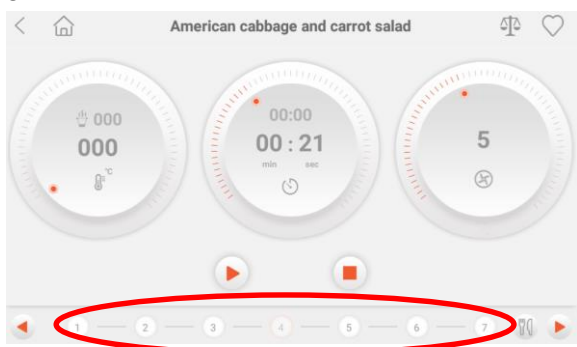
13



Recept má přednastavené parametry. Stiskněte  pro start. Čísla v červeném kruhu jsou jednotlivé kroky, stisknutím  zkontrolujete podrobnosti receptu.

14

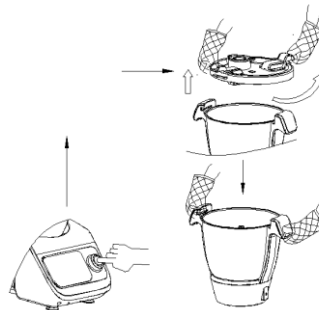

Po vaření se na displeji zobrazí konec. Stisknutím hl. ovladače zastavíte vaření. Pokud chcete během vaření pozastavit stiskněte hl. ovladač. Poté ho znovu stisknete pro pokračování ve vaření. Pro ukončení vaření hl. ovladač stiskněte dlouze.

15

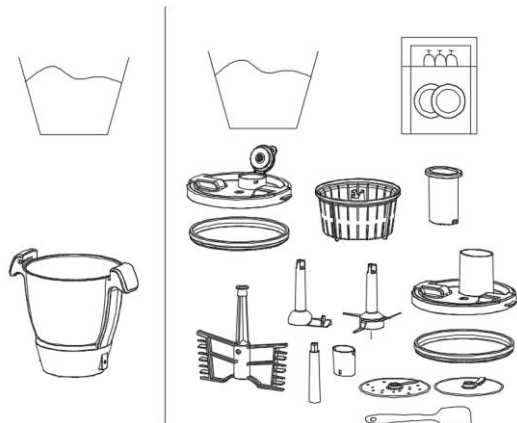



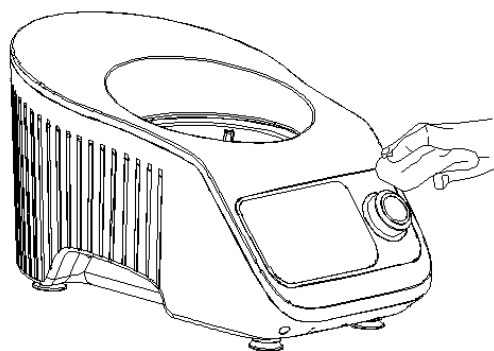

Příslušenství, které lze vložit do myčky.











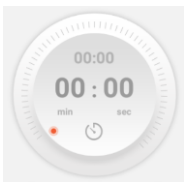



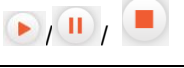

16



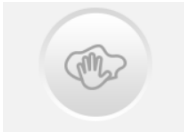

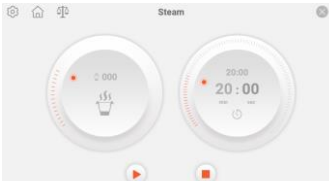

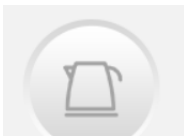



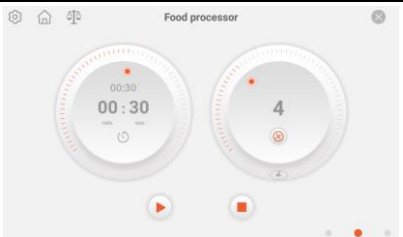





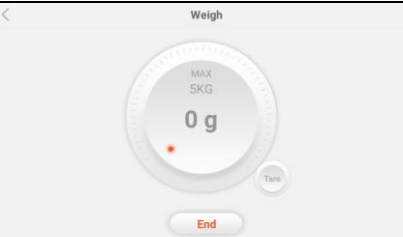
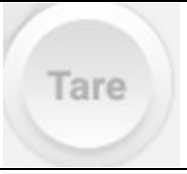

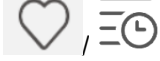

Otřete základnu.

6, Control Panel Overview

Sériové číslo	Ikona	Popis funkce
12	Hlavní ovladač 	<p>(1) Nastavení teploty, času, rychlosti. Ovládání displeje, automatických programů a receptů.</p> <p>(2) Stiskněte, a přístroj se při vaření pozastaví. Pokud opět stisknete, vaření bude pokračovat. Nebo jím potvrďte svůj výběr.</p> <p>(3) Dlouhým stisknutím přestane přístroj vařit.</p> <p>(4) Po dokončení všech nastavení stiskněte hl. ovladač a přístroj začne vařit.</p> <p>(5) Pokud při nastavování hl. ovladač dlouze stisknete, všechna nastavení se automaticky zruší.</p> <p>(6) Po dokončení vaření stiskněte hl. ovladač, a přístroj se přepne do základního režimu.</p>
27.1		Zpětný chod Rychlosti: 1-3
27.2		Rychlost: Stiskněte  pro změnu směru. Rozsah rychlosti: 0-12

26		Nastavení časovače:0-90 minute Doba vaření: 0-90 minute	
25.1		Nastavení teploty Rozsah teploty: 37-120°C Po 37, 40°C, pouze v intervalech 5°	
25.2		Ikona otevřít/zavřít	
25.3		Teplota jídla/přísad, po 37, 40°C, pouze v intervalech 5°	
28		 : star,  : pozastavení  : konec	
30		Tlačítko Nastavení: pro nastavení nebo zkontrolování informací o robotu včetně:Wifi, verze systému, jazyk , atd.	
31		Tlačítko Domů: Hlavní nabídka	
32		Tlačítko Váha	
33.1		Hnětení: Čas: 3 (Možnosti:2-4) minuty Teplota: 000(Možnosti:000-37) °C Rychlost: 1(Možnosti:1-2)	
33.2		Steam: Čas: 20 (Možnosti:1-60) minut Průtok páry: Rychlý/Střední/Pomalý Odpočet času začíná od 95°C	
33.3		Pomalé vaření Čas: 60 (Možnosti:10-90) minut Teplota: 100 (Možnosti:60-100) °C Rychlost: 1 (Možnosti:1-3)	
33.4		Vaření Teplota: 100 (Možnosti: 60-100) °C	

33.5		Kuchyňský robot Čas: 30 (Možnosti:10-60) sekund Rychlost: 4 (Možnosti:4-7)	
33.6		Sekání Čas: 10s (Možnosti:10s-4min.) Rychlost: 6 (Možnosti:1-12)	
33.7		Turbo Čas: 60s Rychlost: 12 Klikněte  nebo stisknutím hlavního ovladače Turbo ukončete.	
33.8		Váha Maximum: 5Kg Interval po 5g	
33.8.1		Vynulování váhy	
33.8.2		Ukončení váhy	
34		Seřazení	
35		A-Z	
36		Hledat	
37		Více Včetně kolekce oblíbených receptů a historie	
44		Odejít	
45		Oblíbené/Historie	

46		Ingredience
47		Postup vaření
48		Tipy šéfkuchaře
49		Příslučenství
50		Kontrola detailů receptu

7. Nastavení času

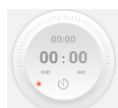

7.1: Možnosti nastavení času: 0-90 minut

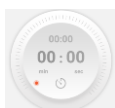

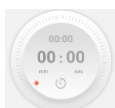
7.2 Klikněte na , klikněte na minuty nebo vteřiny, posunutím nebo stisknutím hl. ovladače nastavíte čas.

8. Nastavení teploty



8.1: Možnosti nastavení teploty: 37-120°C, s 5°C intervaly

8.2: Stiskněte  posunutím tlačítkem na obrazovce nebo otočením hl. ovladače nastavíte teplotu

9. Nastavení teploty

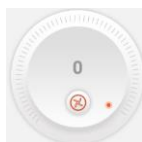

9.1: Možnosti nastavení teploty: 0-12



9.2: Klikněte na  , posunutím pictogramem na obrazovce nebo otočením hl. ovladačem nastavíte rychlost.



9.3 :



stiskněte  , posuňte na  , s nastavením rychlosti 1-3

9.4:  Rychlosti 1-3:

 Rychlosti 1-4:

 Rychlosti 1-12

10. start, pozastavení a ukončení

10.1  Start

10.2  Pozastavení

10.3  Ukončení

Během pohotovostního režimu, bliká bílé a červené světlo. Červené světlo pod hlavním ovladačem svítí, pokud je teplota nad 60 °C a bílé světlo svítí, je-li teplota pod 60 °C, v jakémkoliv pracovním stavu.

11, Doporučené použití

Method				
Funkce	Příslušenství	Rychlost	Čas	Maximální množství vařených ingrediency najednou
Sekání masa	Nože na sekání	Rychlost 8-12	30s-60s	600g hovězího /vepřového bez kostí/šlach
Drcení ledu	Nože na sekání	Rychlost 8-12	10-20s	600g kostek ledu
Mixér	Nože na sekání	Rychlost 12	1min	Maximální kapacita: 2300ml 920g mrkve, 1380g vody
Sekání (cibule,šalotka,celer,atd)	Nože na sekání	Rychlost 5	15s-30s	500g
Hnětení	Nože na sekání	Rychlost 1	2mins	500g mouky + 250g vody + 20g oleje
plátky, kousky (mrkev, okurka, brambory)	Nůž na sekání a krájení	Rychlost 5-6	30s	500g
Polévka	Metlička	Rychlost 1	Zvolte funkci Polévka. Nebo si můžete nastavit vlastní čas, rychlost a teplotu.	Maximální kapacita 2000ml

12, Péče a čištění:

12.1, Před čištěním vždy vypněte a odpojte napájecí kabel.

12.2, Před čištěním sundejte víko a příslušenství z nádoby,

12.3, Otřete pohon přístroje navlhčeným hadříkem, poté otřete. Nikdy nepoužívejte abraziva a neponožujte základnu do vody.

12.4, Pokud je dno nádoby spálené, dejte do vody trochu kyseliny citronové nebo citronové šťávy, zahřejte ji na 5-7min. a poté vytřete hadříkem.

12.5, Nádoba/metlička/nože. Opláchněte tyto díly a poté důkladně osušte. Pokud jídlo uvnitř nádoby přilne nebo připálí, odstraňte co nejvíce špachtlí. Naplňte mísu teplou mýdlovou vodou a nechte ji odmočit. Odstraňte všechny nečistoty pomocí čistícího kartáče. Jakékoli zbarvení nádoby neovlivní její výkon.

12.6 Jak vytáhnout varný košík

Vložte odměrku do otvoru varného košíku a otočením ji upevněte. Potom vyjměte.

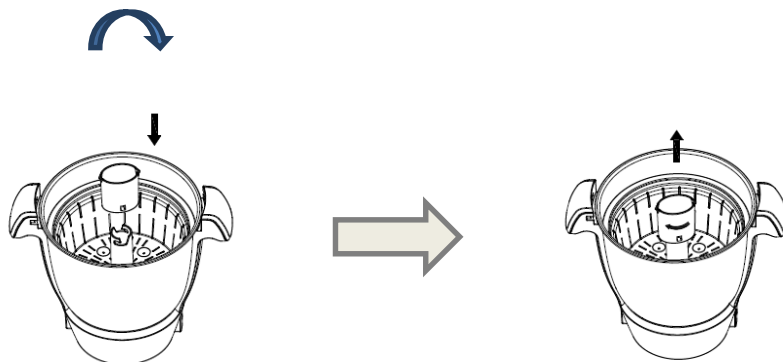

13. Čištění a údržba

<p>Před čištěním odpojte napájecí kabel;</p>	<p>K čištění základny použijte suchou utěrku. Neumývejte ji vodou ani ji nevkládejte do myčky na nádobí.</p>
<p>Víko, odměrka, nože, metlička, Varný košík, atd. Všechno příslušenství na obrázku může být vloženo do myčky na nádobí.</p>	<p>Kovový kartáč, nylonový kartáč, čisticí prostředek pro domácnost, ředidlo, čisticí prostředky poškodí povrch struktury výrobku;</p>
<p>K čištění napájecího kabelu použijte suchý a měkký hadřík.</p>	

14. Specifikace produktu

Model	CF-1905/1905FP
Jmenovité napětí	220-240V, 50/60Hz
Topný výkon	1000W
Míchací síla	600W
Kapacita nádoby	2.0L/3.5L(Max)

CF-1905: Základní model

CF-1905FP: CF-1905+Food processor

Poznámka: Pokud máte problém se svým přístrojem, který nelze vyřešit výše uvedeným, zavolejte na naši linku pomoci nebo navštivte naše webové stránky.





15 Resetování regulace teploty

Při přehřátí, nádoba nefunguje. Stisknutím tlačítka teploty můžete resetovat regulaci teploty, po ochlazení nádoby, můžete nádobu použít.

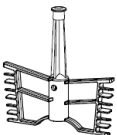

Tlačítko teploty
Stiskněte a klikněte.

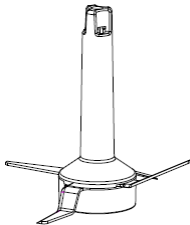
16. Přehled příslušenství

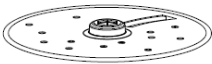
Klíčové části		Funkce	Rychlost	Čas	Teplota °C
	Metla	Šlehání bílku	4	2 - 4 minuty	---
		Šlehačka	3	3-5 minut	---
	Míchací lopatka	Polévka	1-2	1-90 minut	100°C
		Ohřátí jiných ingrediencí	1-2	As per need	Podle potřeby
	Nože	Sekání masa	8-12	30-60s	---
		Drcení ledu	8-12	10-20s	--
		Mixér	8-12	1-2 minuty	---
		Sekání (cibule, šalotka, celer, atd.)	5-7	15-60s	---
		Fazole, sója, ořechy, arašídy, kávové zrnko, mandle	12	2-3 minuty	---
	hnětení	1	1-2 minuty	--	
	Varný košík	Rýže atd.	---	20-30 minut	100-110°C
	Nůž na sekání a krájení	Plátky a kousky	5-6	30-60s	--

	Parný košík	Ryba...	---	10-60 minut	110-120°C
---	-------------	---------	-----	----------------	-----------