



CZ ■ Sáčkový vysavač

ČTĚTE POZORNĚ A USCHOVEJTE JE PRO BUDOUCÍ POUŽITÍ.

- Tento vysavač mohou používat děti ve věku 8 let a starší a osoby se sníženými fyzickými, smyslovými nebo mentálními schopnostmi nebo s nedostatkem zkušeností a znalostí, pokud jsou pod dozorem nebo byly poučeny o používání tohoto vysavače bezpečným způsobem a rozumí případným nebezpečím. Děti si s vysavačem nesmějí hrát. Čištění a údržbu prováděnou uživatelem nesmějí vykonávat děti bez dozoru. Vysavač a jeho příslušenství udržujte mimo dosah dětí mladších 8 let.
- Tento vysavač je určen pro použití v domácnostech, kancelářích a podobných prostorách. Nepoužívejte jej v průmyslovém prostředí.
- Vysavač nevystavujte přímému slunečnímu záření a neumísťujte jej do blízkosti otevřeného ohně nebo přístrojů, které jsou zdrojem tepla.
- Před připojením síťového kabelu k zásuvce se ujistěte, že se shoduje nominální napětí uvedené na typovém štítku vysavače s elektrickým napětím zásuvky.
- Dbejte na to, aby se síťový kabel nedotýkal horkého povrchu nebo ostrých předmětů.
- Vysavač neponořujte do vody nebo jiné tekutiny ani jej neoplachujte pod tekoucí vodou.
- Před zapnutím vysavače se ujistěte, že je v něm vložen prachový sáček a že vstupní mikrofiltr a výstupní HEPA filtr je instalován na svém místě.
- Dbejte na to, aby při provozu vysavače nebyly blokovány otvory pro výstup vzduchu nebo sací otvor.
- Vysavač nepoužívejte k vysávání:
 - doutnajících cigaret, hořících předmětů, zápalek nebo žhavého popele;
 - vody a jiných tekutin;
 - hořlavých nebo těkavých látek;
 - ostrých předmětů, jako jsou např. střepy, jehly, špendlíky apod.;
 - mouky, omítky, cementu a jiných stavebních materiálů;
 - větších kusů papíru nebo plastových sáčků, které mohou snadno zablokovat sací otvor.
- Při vysávání některých typů podlahových krytin může dojít ke vzniku elektrostatického náboje, který nepředstavuje pro uživatele žádné nebezpečí.
- Sací hubici nebo trubici nepřikládejte k žádným částem obličeje.
- Vysavač vždy vypněte a odpojte od síťové zásuvky, pokud jej necháváte bez dozoru, po ukončení používání a před čištěním.

- Síťový kabel odpojujte od zásuvky tahem za zástrčku, nikoli za kabel. Jinak by mohlo dojít k poškození síťového kabelu nebo zásuvky. Při navíjení přidržujte síťový kabel rukou.
- Pokud je síťový kabel poškozen, jeho výměnu svěřte odbornému servisnímu středisku. Vysavač s poškozeným síťovým kabelem je zakázáno používat.
- Nepoužívejte vysavač, nefunguje-li správně, jestliže byl poškozen nebo ponořen do vody. Vysavač neopravujte sami ani ho nijak neupravujte. Veškeré opravy svěřte autorizovanému servisnímu středisku. Zásahem do spotřebiče se vystavujete riziku ztráty zákonného práva z vadného plnění, případně záruky za jakost.

A

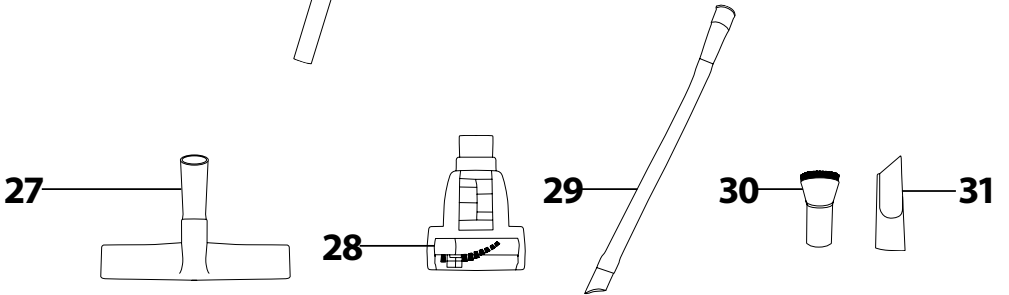
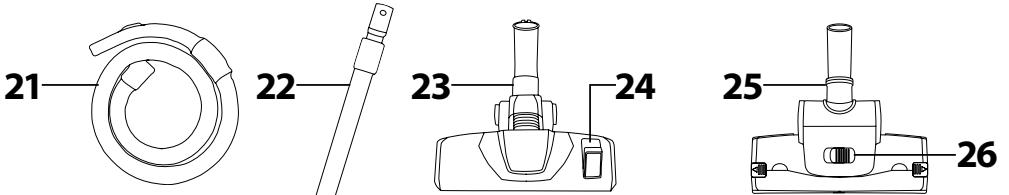
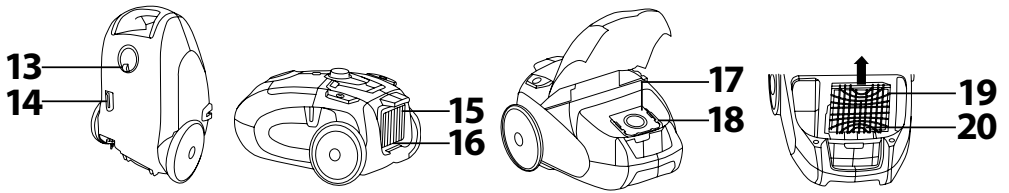
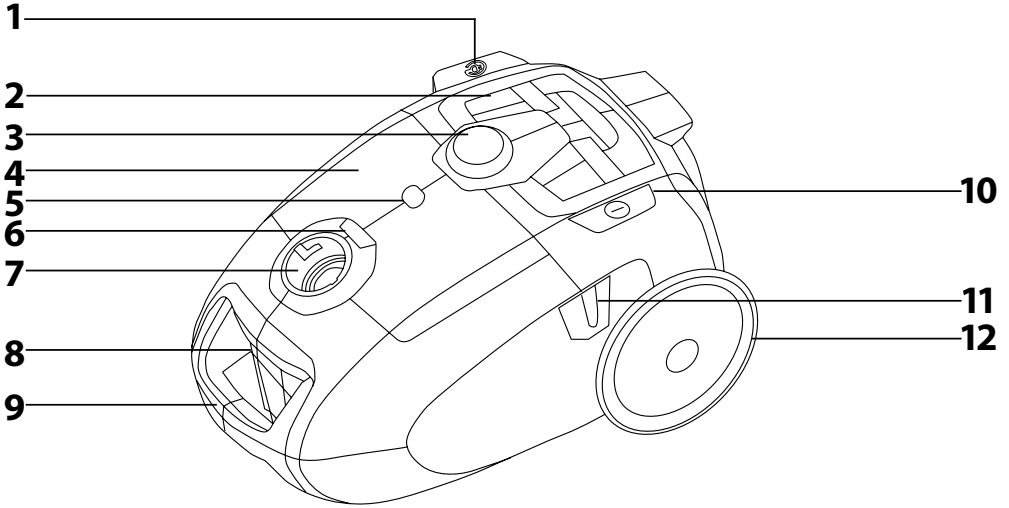

B

1

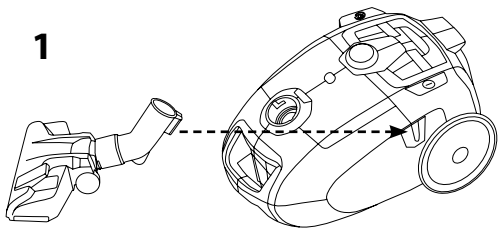

2

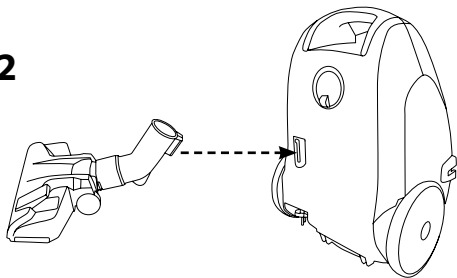

C

1

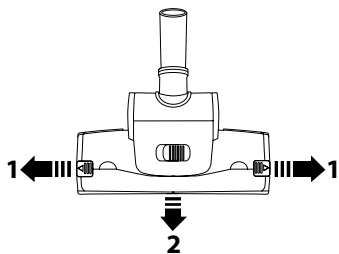

2

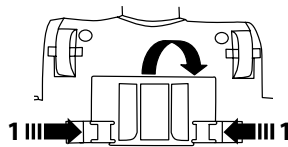

- Před použitím tohoto spotřebiče se prosím seznamte s návodem k jeho obsluze, a to i v případě, že jste již obeznáni s používáním spotřebičů podobného typu. Spotřebič používejte pouze tak, jak je popsáno v tomto návodu k použití. Návod uschovejte pro případ další potřeby.
- Minimálně po dobu trvání zákonné práva z vadného plnění, případně záruky za jakost doporučujeme uschovat originální přepravní karton, balicí materiál, pokladní doklad a potvrzení o rozsahu odpovědnosti prodávajícího nebo záruční list. V případě přepravy doporučujeme zabalit spotřebič opět do originální krabice od výrobce.

POPIS VYSAVAČE A JEHO PŘÍSLUŠENSTVÍ

- | | |
|---|--|
| A1 Tlačítko pro automatické navinutí
přívodního kabelu | HEPA filtru |
| A2 Nerezová mřížka | A16 Omyvatelný výstupní HEPA filtr
je uložen pod mřížkou. |
| A3 Elektronická regulace sacího výkonu | A17 Prachový sáček* |
| A4 Víko úložného prostoru pro
prachový kartáček a štěrbinovou
hubici | A18 Držák prachového sáčku |
| A5 Indikátor naplnění prachového
sáčku | A19 Mřížka vstupního mikrofiltru |
| A6 Aretace víka úložného prostoru | A20 Omyvatelný vstupní mikrofiltr
je uložen v mřížce. |
| A7 Otvor pro připojení flexibilní hadice | A21 Flexibilní hadice s mechanickou
regulací sacího výkonu na rukojeti |
| A8 Aretace horního krytu | A22 Kovová teleskopická trubice XXL |
| A9 Integrované držadlo | A23 Podlahová hubice s výsuvným
kartáčem |
| A10 Tlačítko pro zapnutí a vypnutí
vysavače | A24 Klapka pro vysunutí a zasunutí
kartáče |
| A11 Drážka pro horizontální parkovací
polohu | A25 Turbo kartáč |
| A12 Pogumované zadní pojezdové
kolečko | A26 Regulace sání |
| A13 Přední otočné pojezdové kolečko | A27 Hubice na tvrdé podlahy |
| A14 Drážka pro vertikální parkovací
polohu | A28 Mini turbo kartáč |
| A15 Odmíatelná mřížka výstupního | A29 Dlouhá ohebná štěrbinová hubice |
| | A30 Prachový kartáček |
| | A31 Štěrbínová hubice |



*Poznámka:

Součástí příslušenství je 1 ks syntetického prachového sáčku pro jednorázové použití. Syntetické prachové sáčky vydrží déle, jsou odolnější a zajišťují lepší filtraci než klasické papírové sáčky.



Poznámka:

Prachový kartáček **A30** a štěrbinová hubice **A31** jsou uloženy v úložném prostoru pod víkem **A4**.

ÚČEL POUŽITÍ PŘÍSLUŠENSTVÍ

- Základní podlahová hubice s výsuvným kartáčem **A23** je vhodná pro vysávání hladkých tvrdých ploch a koberec. Při vysávání hladkých tvrdých podlahových ploch vsuňte kartáč, při vysávání koberec jej zasuňte. K vysunutí a zasunutí kartáče použijte kláпку **A24**.
- Turbo kartáč **A25** je vhodný pro vysávání hladkých tvrdých ploch a koberec s nízkým vlasem. Díky rotačnímu kartáči velmi rychle a efektivně odstraní z koberce zašlapané nečistoty, nít, zvířecí chlupy, vlasy apod. Posuvným regulátorem **A26** můžete nastavit intenzitu sání.
- Hubice na tvrdé podlahy **A27** zajišťuje dokonalé a přitom šetrné vysávání hladkých tvrdých ploch, a to díky kartáči ze 100 % přírodních štětín. Můžete se ní vysávat podlahy citlivé na poškrábání, jako jsou dřevěná a plovoucí podlahy, mramorové podlahy, dlažby, linoleum apod.
- Mini turbo kartáč **A28** je nejlepší pomocníkem při odstraňování zvířecích chlupů, vlasů apod. a zároveň je vhodný pro vysávání těžko dostupných míst. Můžete jej použít nejen doma, ale i v autě. Rychle a efektivně odstraňuje vlasy, zvířecí chlupy a jiné nečistoty ze sedaček v autě, čalounění, polštářů a jiných textilních površích.
- Dlouhá ohebná štěrbinová hubice **A29** slouží k vysávání velmi obtížně dostupných míst kdekoli ve vašem autě.
- Štěrbínovou hubici **A31** lze použít k vysávání těžko přístupných míst a prachový kartáček **A30** slouží k vysávání různých typů nábytku.

PŘÍPRAVA K POUŽITÍ

- Ujistěte se, že ve vysavači je řádně instalován prachový sáček **A17**, vstupní mikrofiltr **A20** a výstupní HEPA filtr **A16**.
- Do otvoru **A7** zasuňte koncovku flexibilní hadice **A21** a pootočte s ní ve směru hodinových ručiček, aby došlo k jejímu upevnění.



Poznámka:

Při demontáži pootočte koncovkou hadice **A21** proti směru hodinových ručiček a tahem ji vyjměte z otvoru **A7**.

- Na rukojet flexibilní hadice **A21** nasadte teleskopickou trubici **A22**. Posunutím prstence, který je umístěn na teleskopické trubici **A22**, směrem k rukojeti flexibilní hadice **A21** odjistíte aretaci výsuvu teleskopické trubice **A22**. Po odjštění aretace nastavte délku trubice **A22** vysunutím nebo zasunutím její výsuvné části. Po uvolnění prstence dojde k aretaci nastavené délky.

- Zvolte typ příslušenství, který chcete použít, a připevňte jej k volnému konci teleskopické trubice **A22**. Některé typy příslušenství, jako např. **A28**, **A29**, **A30** nebo **A31**, se připevňují přímo k rukojeti flexibilní hadice **A21**.

POUŽITÍ VYSAVAČE

- Tahem za zástrčku odvírte potřebnou délku přívodního kabelu a připojte jej k síťové zásuvce.



Upozornění:

Zlúťá značka na přívodním kabelu značí blízký je konec jeho délky a červená značka značí úplný konec jeho délky. Nesnažte se vytahovat přívodní kabel za tuto značku.

- Pro uvedení vysavače do chodu stiskněte tlačítko **A10**. Sací výkon lze regulovat elektronickým regulátorem **A3** nebo mechanickou klápkou na rukojeti flexibilní hadice **A21**.
- Po ukončení používání vypněte vysavač stisknutím tlačítka **A10** a přívodní kabel odpojte od zásuvky. Pro navinutí přívodního kabelu zpět do vysavače stiskněte a přidržte tlačítko **A1**, dokud se nenavine celý jeho délka. Během navíjení lehce přidržíte kabel jednou rukou.



Poznámka:

Když vysavač je úplně navinutý, uvolněte tlačítko **A1**, kabel povytáhněte zhruba o 50 cm ven z vysavače a pokuste se jej znovu navinout.

PARKOVACÍ POLOHA VYSAVAČE

- Když vysavač právě nepoužíváte, můžete jej uvést do parkovací polohy. Pro horizontální parkovací polohu zasuňte záračku na hubici **A23** nebo **A27** nebo turbo kartáč **A25** do drážky **A11**, viz obr. B1.
- Pro vertikální parkovací polohu nejdříve nastavte co nejkratší délku teleskopické trubice **A22**. Poté uveďte vysavač do svislé polohy a záračku na hubici **A23** nebo **A27** nebo turbo kartáč **A25** zasuňte do drážky **A14**, viz obr. B2.

ÚDRŽBA A ČISTĚNÍ

- Před čišťením se vždy ujistěte, že je vysavač vypnutý a odpojený od síťové zásuvky.

Výměna prachového sáčku

- Červeně zabarvený indikátor **A5** signalizuje potřebu výměny prachového sáčku **A17**.
- Odjistěte aretaci **A8** a odklopte horní kryt vysavače. Použijte prachový sáček **A17** vyjměte z držáku **A18** a vložte místo něj nový sáček, který je určen pro tento typ vysavače. Po výměně sáčku **A17** uzavřete horní kryt vysavače. Pokud není sáček správně vložen v držáku **A18**, horní kryt vysavače nebude možné uzavřít.
- Pokud není prachový sáček vyměněn včas, dojde ke snížení sacího výkonu vysavače.

Čištění a výměna vstupního mikrofiltru a výstupního HEPA filtru

- Odjistěte aretaci **A8** a odklopte horní kryt vysavače. Z vysavače vysuňte mřížku **A19** a vyjměte z ní mikrofiltr **A20**. Omyjte jej pod tekoucí vlažnou vodou a nechejte volně uschnout. Poté jej instalujte zpět a uzavřete kryt. V případě, že mikrofiltr **A20** jeví známky opotřebení nebo je silně znečištěn, vyměňte jej za nový.
- Odjistěte a sejměte mřížku **A15**. Z vysavače vyjměte HEPA filtr **A16**. V případě slabého znečištění jej vyklepajte. To doporučujeme provést mimo obytný prostor. V případě většího znečištění jej omyjte pod slabým proudem tekoucí vlažné vody tak, aby voda vymyla nečistoty ze záhybů. HEPA filtr **A16** nechejte volně uschnout a poté jej instalujte zpět na své místo a zajistěte mřížkou **A15**. Zhruba po 6 měsících používání se doporučuje HEPA filtr vyměnit za nový.
- Znečištění filtrů vede ke snížení jejich účinnosti, a proto nezanedbávejte jejich čištění.



Upozornění:

Než vložíte filtry zpět do vysavače, ujistěte se, že jsou naprosto suché.

Čištění flexibilní hadice, teleskopické trubice, podlahové hubice, hubice na tvrdé podlahy, mini turbo kartáče, ohebné štěrbinové hubice, malé štěrbinové hubice a prachového kartáčku

- Pokud je příslušenství znečištěno, demontujte jej z vysavače a odstraňte veškeré nečistoty (prach, vlasy, zvířecí chlupy apod.).

Čištění turbo kartáče

- Odjistěte západky po stranách turbo kartáče **A25**, viz obrázek C1. Sejměte přední kryt a z rotačního kartáče a vnitřního prostoru odstraňte veškeré nečistoty, vlasy, zvířecí chlupy apod. Po vyčištění vraťte přední kryt zpět a zajistěte jej aretačními západkami.
- Stisknutím odjistěte západky krytu, který je umístěn vespod turbo kartáče **A25**, viz obrázek C2. Kryt sejměte a odstraňte nečistoty z vnitřního prostoru turbo kartáče **A25**. Kryt vraťte zpět na své místo. Jakmile dosedne na své místo, ozve se slyšitelné klapanutí.

Čištění vnějšího povrchu vysavače

- Vnější povrch čistěte suchým nebo mírně navlhlým hadříkem. Poté jej vytřete řádně dosucha.
- K čištění vysavače nepoužívejte drátěný, čistící prostředky s abrazivními účinkem, ředidla apod.
- Vysavač neponořujte do vody nebo jiné tekutiny ani jej neoplachujte pod tekoucí vodou.

TECHNICKÉ ÚDAJE

Jmenovitý rozsah napětí.....	220–240 V
Jmenovitý kmitočet.....	50/60 Hz
Jmenovitý příkon.....	1 400 W
Maximální příkon.....	1 600 W
Třída ochrany (před úrazem elektrickým proudem).....	II
Hlučnost.....	76 dB(A)
Kapacita prachového sáčku.....	3 l
Třída účinnosti HEPA filtru.....	H13
Délka síťového kabelu.....	8 m
Akční rádius.....	11 m

Deklarovaná hodnota emise hluku je 76 dB(A), což představuje hladinu A akustického výkonu vzhledem k referenčnímu akustickému výkonu 1 pW.

Vysvětlení technických pojmů

Stupeň ochrany před úrazem elektrickým proudem:

Třída II – Ochrana před úrazem elektrickým proudem je zajištěna dvojitou nebo zesílenou izolací.

Změny textu a technických specifikací vyhrazeny.

INFORMAČNÍ LIST PRODUKTU

Název / ochranná známka.....	Sencor
Identifikační značka modelu.....	SVC 8500TI
Třída energetické účinnosti*.....	E
Roční spotřeba energie (v kWh)**.....	49,7
Třída účinnosti čištění na koberce.....	C
Třída účinnosti čištění na tvrdé podlahy.....	A
Třída emisí prachu z vysavače.....	A
Hladina akustického výkonu v dB(A).....	76
Jmenovitý příkon (W).....	1 400

* Třída A (třída s nejvyšší účinností, nízká spotřeba elektrické energie) až třída G (třída s nejnižší účinností, vysoká spotřeba elektrické energie)

** Přibližná hodnota roční spotřeby energie v kWh za rok na základě 50 cyklů čištění. Skutečná roční spotřeba energie bude záviset na tom, jak je spotřebič používán.

Hodnoty byly stanoveny v souladu s (EU) č. 665/2013.

POKYNY A INFORMACE O NAKLÁDÁNÍ S POUŽITÝM OBALEM

Použitý obalový materiál odložte na místo určené obcí k ukládání odpadu.

LIKVIDACE POUŽITÝCH ELEKTRICKÝCH A ELEKTRONICKÝCH ZAŘÍZENÍ



Tento symbol na produktech anebo v průvodních dokumentech znamená, že použité elektrické a elektronické výrobky nesmí být přidány do běžného komunálního odpadu. Ke správné likvidaci, obnově a recyklaci předejte tyto výrobky na určená sběrná místa. Alternativně v některých zemích Evropské unie nebo jiných evropských zemích můžete vrátit své výrobky místnímu prodejci při koupi ekvivalentního nového produktu.

Správnou likvidací tohoto produktu pomůžete zachovat cenné přírodní zdroje a napomáháte prevenci potenciálních negativních dopadů na životní prostředí a lidské zdraví, což by mohly být důsledky nesprávné likvidace odpadů. Další podrobnosti si vyžádejte od místního úřadu nebo nejbližšího sběrného místa.

Při nesprávné likvidaci tohoto druhu odpadu mohou být v souladu s národními předpisy uděleny pokuty.

Pro podnikové subjekty v zemích Evropské unie

Chcete-li likvidovat elektrická a elektronická zařízení, vyžádejte si potřebné informace od svého prodejce nebo dodavatele.

Likvidace v ostatních zemích mimo Evropskou unii

Tento symbol je platný v Evropské unii. Chcete-li tento výrobek zlikvidovat, vyžádejte si potřebné informace o správném způsobu likvidace od místních úřadů nebo od svého prodejce.



Tento výrobek splňuje veškeré základní požadavky směrnice EU, které se na něj vztahují.