

Panasonic®

Operating Instructions

LED TV

Model No.

TX-24LS500E

TX-32LS500E

TX-43LS500E

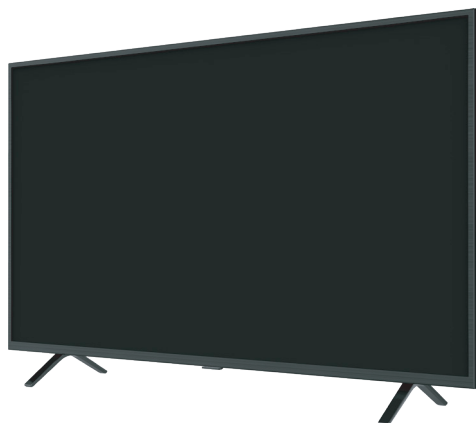

(image: TX-43LS500E)

English

Eesti

Български

Polski

Dansk

Deutsch

Français

Suomi

Nederlands

Čeština

Hrvatski

Latviski

Lietuvių

Thank you for purchasing this Panasonic product.

Please read these instructions carefully before operating this product and retain them for future reference.

Please carefully read the "Safety Precautions" of this manual before use.

The images shown in this manual are for illustrative purposes only.

Please refer to Pan European Guarantee Card if you need to contact your local Panasonic dealer for assistance.



72-LS500E-X41Z1

English

Contents

Be Sure to Read

Important Notice	3
Safety Precautions	5
Setting Up the TV	9
Connecting the TV	11
Initial Setup	13
Operating the TV	14
Watching External Inputs	16
Using Homepage - Apps	17
Using the Menu Functions	18
Using Media Player	21
Additional Information	22
Troubleshooting	23
Maintenance	24
Specifications	25
Oss License	27



The terms HDMI, HDMI High-Definition Multimedia Interface, and the HDMI Logo are trademarks or registered trademarks of HDMI Licensing Administrator, Inc.

Dolby, Dolby Audio, and the double-D symbol are trademarks of Dolby Laboratories. Manufactured under license from Dolby Laboratories. Confidential unpublished works. Copyright © 1992-2015 Dolby Laboratories. All rights reserved.

Wi-Fi® is a registered trademark of Wi-Fi Alliance®. WPA2™, WPA™ are trademarks of Wi-Fi Alliance®.

The Bluetooth® word mark and logos are registered trademarks owned by Bluetooth SIG, Inc. and any use of such marks by Panasonic Corporation is under license.

DVB and the DVB logos are trademarks of the DVB Project.

x.v.Colour™ is a trademark.

DiSeqC™ is a trademark of EUTELSAT.

Google is a trademark of Google LLC.

Amazon, Prime Video and all related logos are trademarks of Amazon.com, Inc. or its affiliates.

This product complies with the UHD Alliance Technical Specification: UHDA Specified Reference Mode, Version 1.0. FILMMAKER MODE™ logo is a trademark of the UHD Alliance, Inc. in the United States and other countries.

The illustration for TX-43LS500E is used in this manual unless otherwise mentioned. Illustrations shown may be different depending on the model.

Important Notice

Notice for DVB/Data broadcasting/ IPTV functions

- This TV is designed to meet the standards (as of December, 2020) of DVB-T/T2 (MPEG2, MPEG4-AVC (H.264) and MPEG HEVC (H.265)) digital terrestrial services, DVB-C (MPEG2, MPEG4-AVC (H.264) and MPEG HEVC (H.265)) digital cable services and DVB-S (MPEG2, MPEG4-AVC (H.264) and MPEG HEVC (H.265)) digital satellite services.

Consult your local dealer for availability of DVB-T/ T2 or DVB-S services in your area.

Consult your cable service provider for availability of DVB-C services with this TV.

- This TV may not work correctly with the signal which does not meet the standards of DVB-T/T2, DVB-C or DVB-S.
- Not all the features are available depending on the country, area, broadcaster, service provider, satellite and network environment.
- Not all CI modules work properly with this TV. Consult your service provider about the available CI module.
- This TV may not work correctly with CI module that is not approved by the service provider.
- Additional fees may be charged depending on the service provider.
- Compatibility with future services is not guaranteed.

Internet apps, voice control function are provided by their respective service providers, and may be changed, interrupted, or discontinued at any time.

Panasonic assumes no responsibility and makes no warranty for the availability or the continuity of the services.

Panasonic does not guarantee operation and performance of peripheral devices made by other manufacturers; and we disclaim any liability or damage arising from operation and/or performance from usage of such other maker's peripheral devices.



Do not touch or be close to the ANTENNA, SATELLITE IN and HDMI, and prevent electrostatic discharge to disturb, these terminals while in USB and LAN operation mode, or it will cause the TV to stop working or abnormal status.

Handling of customer information

Certain customer information such as IP address of your device (this TV)'s network interface will be collected as soon as you connect your Panasonic-branded smart television (this TV) or other devices to the internet (excerpted from our privacy policy). We do this to protect our customers and the integrity of our Service as well as to protect the rights or property of Panasonic.

When using Internet connecting function of this TV, after agreeing (in the jurisdictions where customer's consent is required to collect personal information under applicable privacy laws) to or reviewing Panasonic's terms of service/privacy policy (hereinafter referred to as terms and conditions etc.), customer information on the use of this unit may be collected and used according to terms and conditions etc.

- Panasonic will not be held responsible for collecting or using customer information via application provided by third party on this TV or website.
- When entering your credit card number, name, etc., pay special attention to the trustworthiness of the provider.
- Registered information may be registered in the server etc. of provider. Before repairing, transferring or discarding this TV, be sure to erase the information according to the terms and conditions etc. of provider.

The recording and playback of content on this or any other device may require permission from the owner of the copyright or other such rights in that content. Panasonic has no authority to and does not grant you that permission and explicitly disclaims any right, ability or intention to obtain such permission on your behalf. It is your responsibility to ensure that your use of this or any other device complies with applicable copyright legislation in your country. Please refer to that legislation for more information on the relevant laws and regulations involved or contact the owner of the rights in the content you wish to record or playback.

This product is licensed under the AVC patent portfolio license for the personal use of a consumer or other uses in which it does not receive remuneration to (i) encode video in compliance with the AVC Standard ("AVC Video") and/or (ii) decode AVC Video that was encoded by a consumer engaged in a personal activity and/or was obtained from a video provider licensed to provide AVC Video. No license is granted or shall be implied for any other use.

Additional information may be obtained from MPEG LA, L.L.C.

See <http://www.mpegla.com>.



This mark indicates the product operates on AC voltage.



This mark indicates a Class II or double insulated electrical appliance wherein the product does not require a safety connection to electrical earth (ground).

Transport only in upright position.

Safety Precautions

To help avoid risk of electrical shock, fire, damage or injury, please follow the warnings and cautions below:

Mains plug and lead

Warning

If you detect anything unusual, immediately remove the mains plug.

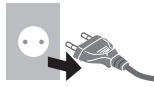

- Mains plug types vary between countries.
- This TV is designed to operate on AC ~ 220-240 V, 50/60 Hz.
- Insert the mains plug fully into the mains socket.
- To turn off the apparatus completely, you must pull the mains plug out of the mains socket. Consequently, the mains plug should be easily accessible at all times.
- Disconnect the mains plug when cleaning the TV.
- Do not touch the mains plug with wet hands.



- Do not damage the mains lead.
 - Do not place a heavy object on the lead.
 - Do not place the lead near a high temperature object.
 - Do not pull on the lead. Hold onto the mains plug body when disconnecting the plug.
- Do not move the TV with the lead plugged into a mains socket.
- Do not twist the lead, bend it excessively or stretch it.
- Do not use a damaged mains plug or mains socket.
- Ensure the TV does not crush the mains lead.

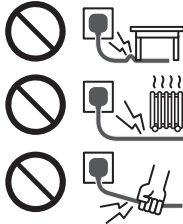

Take care

Warning

- Do not remove covers and never modify the TV yourself as live parts are accessible and risk of electric shock when they are removed. There are no user serviceable parts inside.
- Do not expose the TV to rain or excessive moisture. This TV must not be exposed to dripping or splashing water and objects filled with liquid, such as vases, must not be placed on top of or above the TV.
- Do not insert foreign objects into the TV through the air vents.
- If the TV is used in an area where insects may easily enter the TV.



- It is possible for insects to enter the TV, such as small flies, spiders, ants, etc. which may cause damage to the TV or become trapped in an area visible on the TV, e.g. within the screen.
- If the TV is used in an environment where there is dust or smoke.

It is possible for dust/smoke particles to enter the TV through the air vents during normal operation which can become trapped inside the unit. This may cause overheating, malfunction, deterioration in picture quality, etc.

- Do not use an unapproved pedestal/mounting equipment. Be sure to ask your local Panasonic dealer to perform the setup or installation of approved wall-hanging brackets.
- Do not apply any strong force or impact to the display panel.
- Ensure that children do not climb on the TV.

- Do not place the TV on sloping or unstable surfaces, and ensure that the TV does not hang over the edge of the base.



Warning Stability Hazard

A TV may fall, causing serious personal injury or death. Many injuries, particularly to children, can be avoided by taking simple precautions such as:

- ALWAYS use cabinets or stands or mounting methods recommended by the manufacturer of the TV.
- ALWAYS use furniture that can safely support the TV.
- ALWAYS ensure the TV is not overhanging the edge of the supporting furniture.
- ALWAYS educate children about the dangers of climbing on furniture to reach the TV or its controls.
- ALWAYS route cords and cables connected to your TV so they cannot be tripped over, pulled or grabbed.
- NEVER place a TV in an unstable location.
- NEVER place the TV on tall furniture (for example, cupboards or bookcases) without anchoring both the furniture and the TV to a suitable support.
- NEVER place the TV on cloth or other materials that may be located between the TV and supporting furniture.
- NEVER place items that might tempt children to climb, such as toys and remote controls, on the top of the TV or furniture on which the TV is placed.

If the existing TV is going to be retained and relocated, the same considerations as above should be applied.

- This TV is designed for table-top use.
- Do not expose the TV to direct sunlight and other sources of heat.



To prevent the spread of fire, keep candles or other open flames away from this product at all times



■ Suffocation/Choking Hazard

Warning

- The packaging of this product may cause suffocation, and some of the parts are small and may present a choking hazard to young children. Keep these parts out of reach of young children.

■ Pedestal

Warning

- Do not disassemble or modify the pedestal.

Caution

- Do not use any pedestal other than the one provided with this TV.
- Do not use the pedestal if it becomes warped or physically damaged. If this occurs, contact your nearest Panasonic dealer immediately.
- During setup, make sure that all screws are securely tightened.
- Ensure that the TV does not suffer any impact during installation of the pedestal.
- Ensure that children do not climb onto the pedestal.
- Install or remove the TV from the pedestal with at least two people.
- Install or remove the TV according to the specified procedure.

■ Radio waves

Warning

- Do not use the TV and the remote control in any medical institutions or locations with medical equipment. Radio waves may interfere with the medical equipment and may cause accidents due to malfunction.
- Do not use the TV and the remote control near any automatic control equipment such as automatic doors or fire alarms. Radio waves may interfere with the automatic control equipment and may cause accidents due to malfunction.
- Keep at least 15 cm away from the TV and the remote control if you have a cardiac pacemaker. Radio waves may interfere with the operation of the pacemaker.
- Do not disassemble or alter the TV and the remote control in any way.

■ Common Interface

- Turn the TV off with Mains power On/Off switch whenever inserting or removing the CI module.
- If a smart card and a CI module come as a set, first insert the CI module, then insert the smart card into the CI module.
- Insert or remove the CI module completely in the correct direction as shown.
- Normally encrypted channels will appear. (Viewable channels and their features depend on the CI module.)
If encrypted channels do not appear
➡ [Common Interface] ([Setup] menu)
- There might be some CI modules in the market with older firmware versions that do not work fully interoperable with this new CI+ v1.4 TV. In this case, please contact your content provider.
- Be sure to remove the CI module card, etc. before repairing, transferring or discarding.

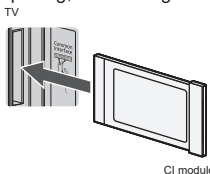

■ Built-in wireless LAN

Caution

- Do not use the built-in wireless LAN to connect to any wireless network (SSID*) for which you do not have usage rights. Such networks may be listed as a result of searches. However, using them may be regarded as illegal access.
* SSID is a name for identifying a particular wireless network for transmission.
- Do not subject the built-in wireless LAN to high temperatures, direct sunlight or moisture.
- Data transmitted and received over radio waves may be intercepted and monitored.
- The built-in wireless LAN uses 2.4 GHz and 5 GHz frequency bands. To avoid malfunctions or slow response caused by radio wave interference when using the built-in wireless LAN, keep the TV away from other devices that use 2.4 GHz and 5 GHz signals such as other wireless LAN devices, microwave ovens, and mobile phones.
- When problems occur due to static electricity, etc., the TV might stop operating to protect itself. In this case, turn the TV off at the Mains power On/Off switch, then turn it back on.

■ Bluetooth® wireless technology

Caution

- The TV and the remote control use the 2.4 GHz radio frequency ISM band (Bluetooth®). To avoid malfunctions or slow response caused by radio wave interference, keep the TV and the remote control away from the devices such as other wireless LAN devices, other Bluetooth® devices, microwaves, mobile phones and the devices that use 2.4 GHz signal.

■ Ventilation

Caution

Allow sufficient space (at least 10 cm) around the TV in order to help prevent excessive heat, which could lead to early failure of some electronic components.

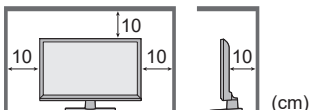

- Ventilation should not be impeded by covering the ventilation openings with items such as newspapers, tablecloths and curtains. 
- Whether you are using a pedestal or not, always ensure the vents at the bottom of the TV are not blocked and there is sufficient space to enable adequate ventilation.

■ Moving the TV

Caution

Before moving the TV, disconnect all cables.

- At least two people are required to move the TV to prevent injury that may be caused by the tipping or falling of TV.
- Do not hold the screen part as shown below when moving the TV. This may cause malfunction or damage.

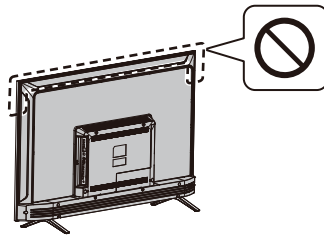

■ When not in use for a long time

Caution

This TV will still consume some power even in the Off mode, as long as the mains plug is still connected to a live mains socket.

- Remove the mains plug from the wall socket when the TV is not in use for a prolonged period of time.

■ Excessive volume

Caution

- Do not expose your ears to excessive volume from the headphones. Irreversible damage can be caused. 
- If you hear a drumming noise in your ears, turn down the volume or temporarily stop using the headphones.

Battery for the Remote Control

Warning

- Keep the batteries out of reach of children to prevent swallowing.
Adverse physical effects can result if accidentally swallowed. If you suspect a child has swallowed one, seek medical attention immediately.

Caution

- Incorrect installation may cause battery leakage, corrosion and explosion.
- Replace only with the same or equivalent type.
- Do not mix old and new batteries.
- Do not mix different battery types (such as alkaline and manganese batteries).
- Do not use rechargeable batteries (Ni-Cd, etc.).
- Do not bum or break up batteries.
- Do not expose batteries to excessive heat such as sunshine, fire or the like.
- Make sure you dispose of batteries correctly.
- Remove the battery from the unit when not using for a prolonged period of time to prevent battery leakage, corrosion and explosion.

LED TV

Declaration of Conformity (DoC)

"Hereby, Panasonic Corporation declares that this TV is in compliance with the essential requirements and other relevant provisions of the Directive 2014/53/EU."

If you want to get a copy of the original DoC of this TV, please visit the following website:

<https://www.ptc.panasonic.eu/compliance-documents>

Authorized Representative:

Panasonic Testing Centre

Panasonic Marketing Europe GmbH

Winsbergring 15, D-22525 Hamburg, Germany



5.15 — 5.35 GHz band of wireless LAN is restricted to indoor operation only in the following countries.

Austria, Belgium, Bulgaria, Czech Republic, Denmark, Estonia, France, Germany, Iceland, Italy, Greece, Spain, Cyprus, Latvia, Liechtenstein, Lithuania, Luxembourg, Hungary, Malta, Netherlands, Norway, Poland, Portugal, Romania, Slovenia, Slovakia, Turkey, Finland, Sweden, Switzerland, Croatia

Maximum radio-frequency power transmitted in the frequency bands

Type of wireless	Frequency band	Maximum EIRP
Wireless LAN	2412-2472 MHz	18 dBm
	5150-5250 MHz	18 dBm
	5725-5850 MHz	13.7 dBm
Bluetooth®	2402-2480 MHz	7 dBm

■ Moving the TV

Caution

Before moving the TV, disconnect all cables.

- Move the TV with at least two people. Support as shown to avoid injury by the TV tipping or falling.



■ Use conditions

Caution

- This appliance is intended for use in tropical climates.

Setting Up the TV

Supplied accessories

Accessories may not be placed all together. Take care not to throw them away unintentionally.

Operating Instructions

Remote Control

- RC700E
 - ▶ (p.14)



Batteries (AAA) × 2

- ▶ (p.10)



Mini Jack Adapter

- Adapter AV



Pedestal

24-inch model

- Base
- Assembly screws

A  (ST3 × 12) × 4



32-inch model

- Base
- Assembly screws

A  (ST4 × 15) × 4



43-inch model

- Base
- Assembly screws

A  (ST4 × 20) × 4



Attaching the pedestal

- 1 Assemble the pedestal

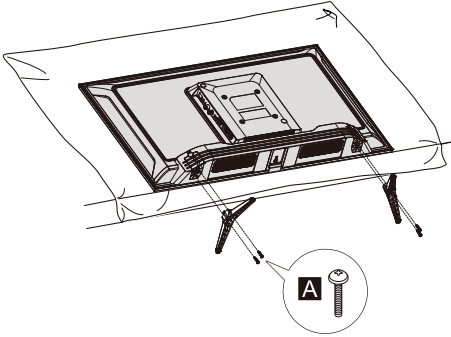

Removing the pedestal from the TV

Be sure to remove the pedestal in the following way when using the wall-hanging bracket or repacking the TV.

- 1 Lay the TV on a foam mat or thick soft cloth on a table.
- 2 Remove the assembly screws **A** from the TV.

Inserting remote's batteries

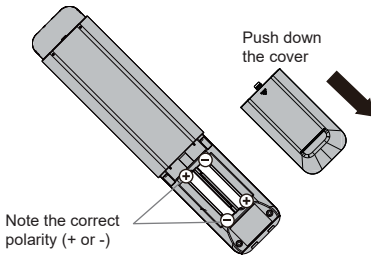

Wall mounting the TV (optional)

Please contact your local Panasonic dealer to purchase the recommended wall-hanging bracket.

Rear of the TV

(View from the side)

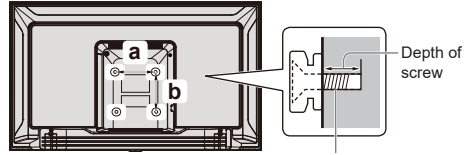

Screw for fixing the TV onto the wall-hanging bracket (not supplied)

Holes for wall-hanging bracket installation

Model	a	b
24-inch	200 mm	100 mm
32-inch	100 mm	100 mm
43-inch	200 mm	100 mm

Screw specification

Model	Type	Depth of screw	
		Minimum	Maximum
24-inch	M4	11 mm	12 mm
32-inch	M4	8 mm	9 mm
43-inch	M6	10 mm	12 mm

Warning

- When optional accessories such as wall brackets etc. are used, always read and follow the manufacturer installation and usage instructions.
- Do not mount the unit directly below ceiling lights (such as spotlights or halogen lights) which typically give off high heat. Doing so may warp or damage plastic cabinet parts.
- When installing wall brackets you must ensure the wall bracket is not electrically grounded to metal wall studs. Always ensure that there are no electrical cables, pipes etc. in the wall before you begin the wall bracket installation.
- To prevent fall and injury, remove the TV from its fixed wall position when it is no longer in use.

Connecting the TV

- Please ensure the TV is disconnected from the mains socket/power point before attaching or disconnecting any RF/AV leads.
- External equipment and cables are for illustrative purposes only and not supplied with this TV.
- Check the type of terminals and cable plugs are correct when connecting.
- When using an HDMI cable, use the fully wired one.
- Keep the TV away from electronic equipment (video equipment, etc.) or equipment with an infrared sensor. Otherwise, distortion of image/sound may occur or operation of other equipment may be interfered.
- Also read the manual of the equipment being connected.

Terminals

Rear of the TV

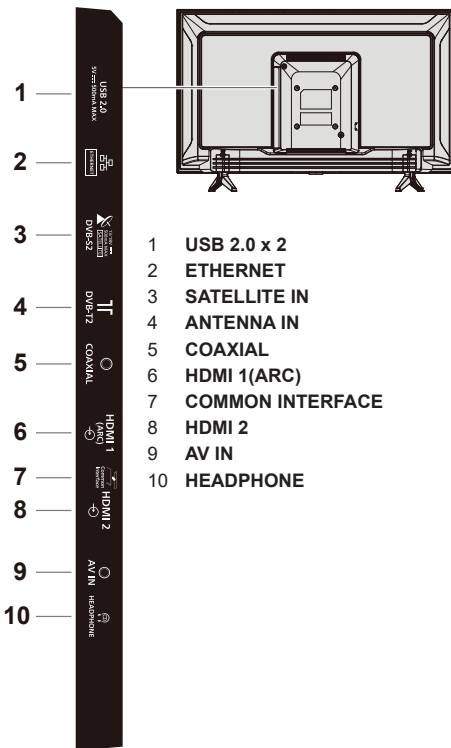

Connections

Aerial

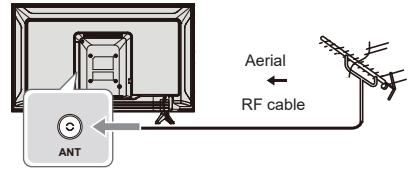

- Keep RF (aerial) cable away from the mains lead to avoid and minimise mains interference pickup.
- Do not place the RF cable under the TV.
- An aerial, correct cable (75 Ω coaxial) and correct terminating plug are required to obtain optimum quality picture and sound.
- If a communal aerial system is used, you may require the correct connection cable and plug between the wall aerial socket and the TV.
- Your local Television Service Centre or dealer may be able to assist you in obtaining the correct aerial system for your particular area and the accessories required.
- Any matters regarding aerial installation, upgrading of existing systems or accessories required, and the costs incurred, are the responsibility of you, the customer.
- If the aerial is placed in the wrong location, interference might happen.

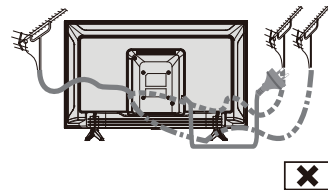
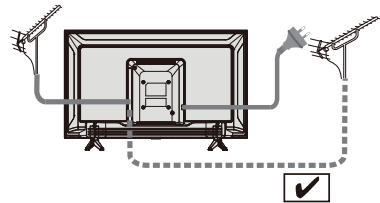

Blu-Ray Player

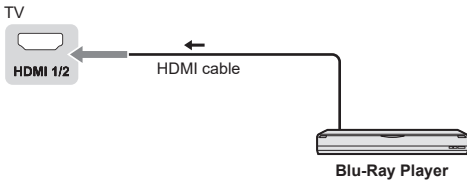

AV / Game equipment

Using HDMI terminal

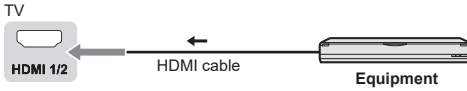

Using AV terminals

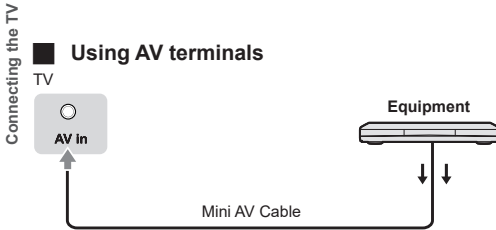

DVD Recorder / VCR

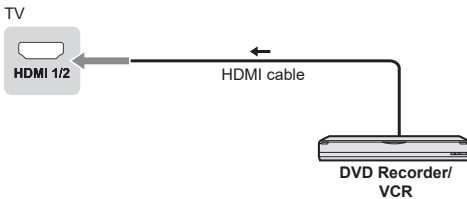

Set top box

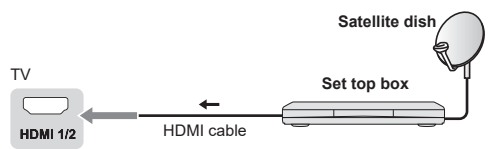

Speaker system

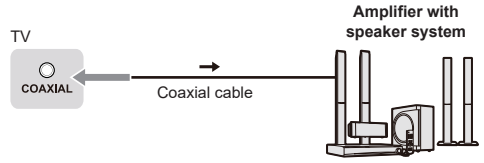

- To enjoy the sound from the external equipment in multi-channel sound (e.g. Dolby Digital 5.1ch), connect the equipment to the amplifier. For the connections, read the manuals of the equipment and amplifier.

Amplifier

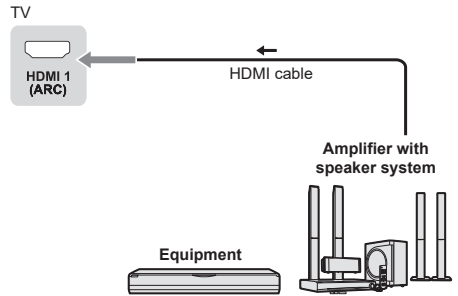

- Use HDMI1 to connect the TV to an amplifier which has ARC (Audio Return Channel) function.

Initial Setup

Plug the mains plug into the socket outlet and turn on the TV.

It may take a few seconds before the screen is displayed.

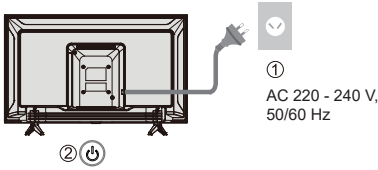

Google - Initial Setup

When you turn on the TV for the first time, there will show a wizard to guide you to finish the following initial settings:

Step 1: Select the menu language as you need.

Note: English (United States) is recommended.

Illustrations within this publication are provided for reference only.

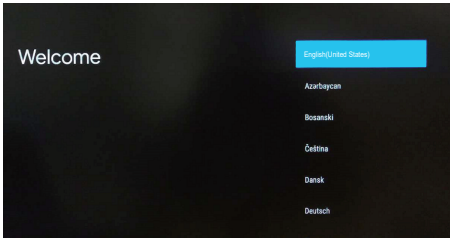

Step 2: (Only for some countries) Select whether or not to use an Android device to setup the TV.

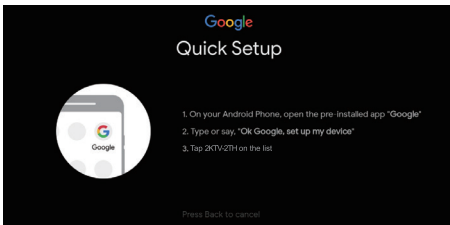
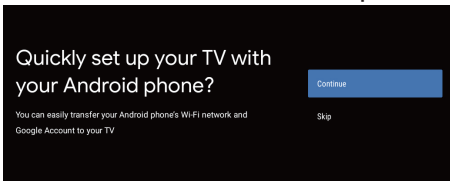

Note: If you don't want to use your Android device to setup the TV, you will skip to Step 3. If you want to use your Android device to setup the TV, please turn on the Bluetooth functions of your Android phone, then find and open "Google" application on your phone. Follow the instruction tips to set device.

Step 3: Select whether or not to connect your TV set to the Wi-Fi network.

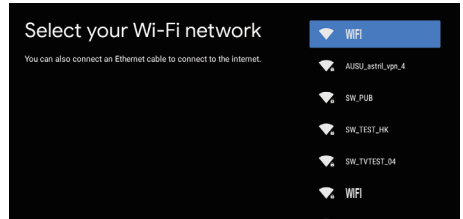

Note: If you have connected the TV to the Wi-Fi network, it will check for updates like Google service updates and so on. Then please select whether or not to sign in to your Google account.

Step 4: Read to accept the Google terms of service and privacy policy.

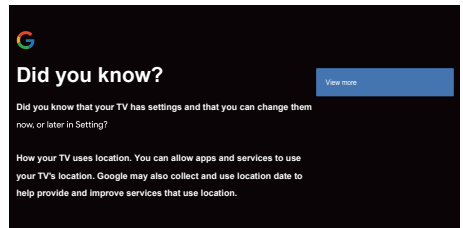

Step 5: Select whether or not to let Google or third party to use your TV location.

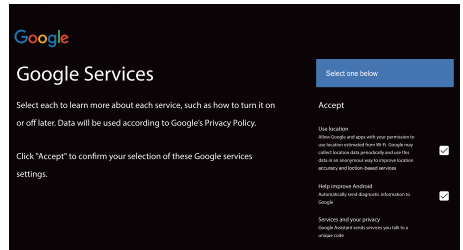

Step 6: Select whether or not to allow Google to help improve your Android TV.

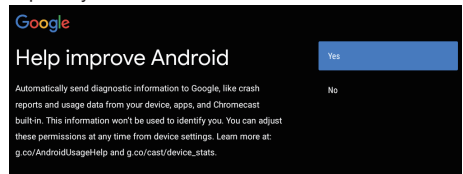

Operating the TV

Using the remote control

Remote Control Functions

Most of your television's functions are available via the menus that appear on the screen. The remote control supplied with your set can be used to navigate through the menus and to configure all the general settings.

Operating the TV



POWER  (On/Off button) Turns the TV on or off

PICTURE  To enter the picture mode.

OFF TIMER  To enter the sleep timer.

INPUT  To enter source selection interface

NETFLIX Goes to the NETFLIX homepage

AUDIO LINK Goes to the AUDIO LINK homepage

prime video Goes to the prime video homepage

APPS To select the apps

Google Play Goes to the Google Play homepage

YouTube Goes to the YouTube homepage

Colour buttons Performs multiple operations which correspond to the operation guide displayed on the menu screen

MENU To open the settings menu

 Goes to the smart TV homepage

 Press to display the electronic programme guide

 Display to the information

OK Confirms your selection.

 (up, down, left and right direction buttons) Highlights different items in the menu system and adjusts the menu controls.

EXIT  To exit the program

BACK  Exit the menu and return to the previous menu

OPTION Displays the options menu of selected functions

FAV To enter the channel list

 (Mic)
(Available only when the network connection is normal.)

 To open the apps, move the apps or remove from favorites

 To fast backward

 To play

 To fast forward

 To end the running program

 To pause

 Start recording

	Increases or decreases the volume
MUTE	To mute and un-mute the sound
TEXT	To show the picture and text
STTL	To show the subtitles
	Channel up/down
0-9	Select the digital key number
MEDIA PLAYER	To enter the media player
LAST VIEW	Return to the last program

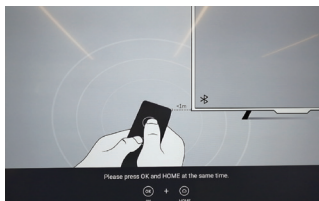

How to Pair Remote Control with the TV

This is a Bluetooth remote control, and before using it, please pair it with the TV firstly. The following steps are for your reference:

Step 1: Press button to enter the home page.

Step 2: Press button to enter the "RC pairing".

Step 3: Follow the "Settings tips" page, press **OK** and together.

Step 4: The screen will display "Pairing..." and the screen will display "Success!" after pairing is complete.

NOTE: If you wait more than 2 minutes and it can't pair, please repeat the above steps for pairing again.

If you want to unpair the Bluetooth remote, follow these steps:

Step 1: Press button to enter the home page.

Step 2: Press to choose , and then press **OK** to enter.

Step 3: Press to select "Remotes & accessories" and then to choose the Bluetooth remote name to enter next steps.

Step 4: Press unpair and then choose **OK** button.

■ When remote control does not respond

1. Press and hold the button as shown below for 3 seconds to reset remote control.



2. Aim remote control reception and unpair by following below.
Home > Setting > Remotes & accessories > RCU03 > Unpair

Using the TV controls

24/32/43-inch model

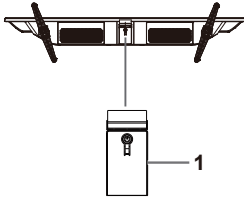

Indicators on the TV

2 3

1 Power On/Power Off

2 Power LED

- Red: Standby
- Green: On

3 Remote control signal receiver

Watching External Inputs

1 Connect the external equipment.

➔ (p.12)

2 Display the [Input] menu, then select the input of the connected equipment.

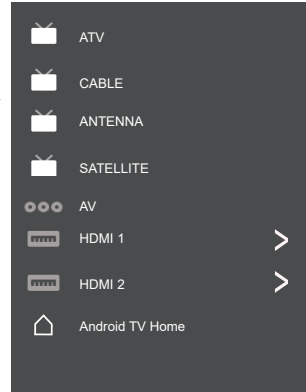

Press OK key only can access.



Note





- If the external equipment has an aspect adjustment function, set it to "16:9".

Using Homepage - Apps



Note: This manual is for common use. Figures and illustrations in this User Manual are provided for reference only and may differ from actual product appearance. And for some models, certain options are not available.

You can select all the features from homepage.

Press  to display homepage.

Press /// to select icons from the screen list.

Press OK to enter each option.

To exit the APP, press  or .

Google Assistant: Click to interact with Google Assistant of the TV.

Notifications: Remind you of system-critical information, such as low disk space, Google sign in or account errors, network connectivity issues, etc.

Input: Select the input source.

Settings: Access the system setting.

Apps: Show the list of favorite applications, or access the application center.

CUSTOMISE CHANNELS: Add and remove channels from your Home screen.

Note:

- 1) The functions and contents of "Home Page" may vary by different countries or models.
- 2) Before using network functions in home page like network applications and so on, please connect the TV to the network firstly.
- 3) Icon copyrights are owned by the application providers.

Using the Menu Functions

Using Quick Access Menu

Note: *Some of the functions might be unavailable in certain sources. And for some models, certain options are not available.*

This section explores the menus and settings of your TV. Each menu is outlined and detailed to help you get the most from your TV. To access the menu system:

1. In TV mode, press **OPTION** on the remote control to display the quick access list.
2. Press **▲/▼** to select the desired item, then press **OK** to open the corresponding submenu.
3. In submenu, use **◀/▶** and **OK** buttons to make the adjustments, or use **▲/▼** to select an item, use **OK** to enter and operate according to the on-screen display or guide.
4. Press **←** to return to the previous menu.

Option

Picture: Enter to adjust picture mode or advanced settings.

Sound: Select this option to set the sound adjustments.

Channel: Select this option to adjust the channel.

System: Select this option to adjust the settings.

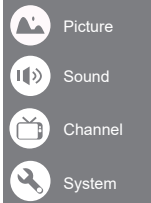

Picture

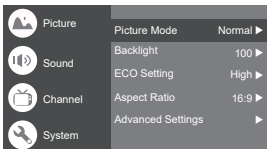

Picture Mode: To select the mode of Normal, Dynamic, Filmmaker, Sport, Game and Custom.

Backlight: Select the level of 1-100.

ECO Setting: To select the Off, Low and High.

Aspect Ratio:

Displays the [Aspect Ratio] screen. Follow the operation guide to select the mode. [4:3] / [16:9] / Auto / Original.

Advanced Settings:

Color Temperature: To select the Normal, Warm, Cool.

HDMI PC/AV Mode: Auto

Overscan: To select ON or OFF

Noise Reduction: To select Off, Low, Medium, High and Auto.

Picture Reset: To reset the picture.

Gamma: Select 2.2 or 2.4.

Motion Estimate and Motion Compensation (MEMC):

To select Off, Low, Middle, and High.

Sound

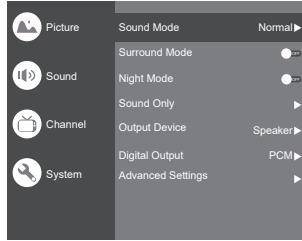

Sound Mode: To select the mode of Standard, Speech, Music, Stadium and User.

Surround Mode: Select ON or OFF/ Pure Sound/ Surround.

Night Mode: Select ON or OFF.

Sound Only: Select it and the TV screen will turn off in 10 seconds.

Output Device: To select the Speaker, SPDIF/Optical and HDMI-ARC.

Digital Output: Select the PCM/ByPass/Auto.

Advanced Settings:

1. DAC-4 Dialogue Enhanced
2. DAC-4 Dialogue Enhanced Level
3. Balance
4. Digital Audio Delay (ms)
5. Digital Audio Volume
6. eARC
7. Sound Reset

Channel

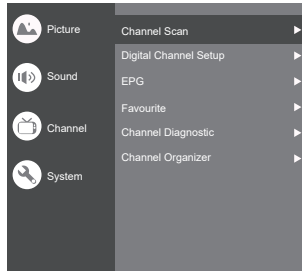

Note: *This function is only available in TV mode.*

Channel Scan: Allows you to scan for all available analog and digital channels.

Digital Channel Setup:

To select the option to adjust the Subtitle Setup, Teletext Setup, Audio Setup, CI Plus, LCN, Auto Service Update, Update Scan.

EPG:

Press **OK/▶** to enter the Program Guide menu.

Favourite:

Setup favourite channel list.

Channel Diagnostic:

Press **OK/▶** to display some signal information on the current digital channel, such as signal strength, frequency, etc.

Channel Organizer:

This option allows you to organize channels.

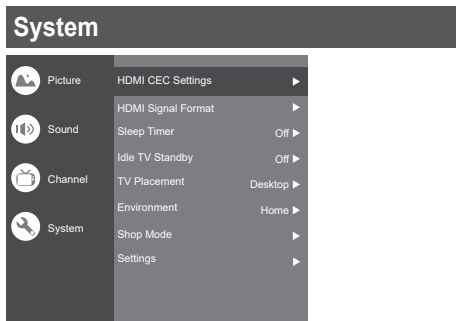

HDMI CEC Settings:

CEC control: To select On or Off.

Device Auto Power Off: To select On or Off.

Tv Auto Power On: To select On or Off.

CEC Device List: Turn devices on and select [Enable] to enable control of HDMI devices.

HDMI Signal Format: To select On or Off.

Sleep Timer: To select 15min, 30min, 45min, 60min, 90min, 120min or Off.

Idle TV Standby: To select After 1 hour of inactivity, After 2 hour of inactivity, After 4 hour of inactivity, After 24 hour of inactivity or Off.

TV Placement: To select Desktop and Wallmount.

Environment: To select Home and Shop.

Shop Mode: To select E-Sticker.

Settings:

1. Lock: Click and lock the TV.
2. Power: Turn the Wake On Network and Network Standby on or off.
3. Recording Storage: Put the storage device and record the storage.
4. Privacy Notice: The content about privacy notice.
5. OSS License: The content about oss license.

The input

Press **⏏** then press **▲/▼** to select your desired source, and then press **OK** to confirm.



Channels setup (ATV and CABLE)

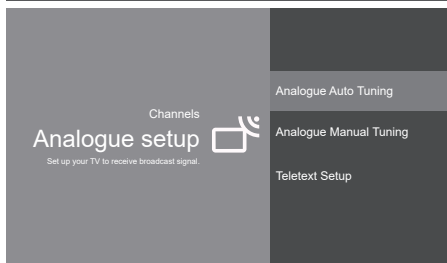

Analogue setup: Select ATV and enter.

- Analogue Auto Tuning: Press **OK** to start the automatic search process. The search may take a few minutes.
- Analogue Manual Tuning: Press **OK** to enter the interface.

Press **▲/▼** to set program, TV system or color system item, then Press **▲/▼** select frequency and press **OK** to search channel.

- Teletext Setup: Press **OK** and then use **▲/▼** to select preferred teletext.

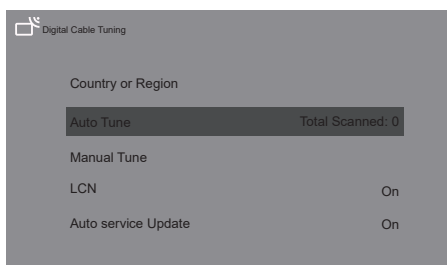

Digital Cable Tuning: Select Cable and enter.

Auto Tune: Press **OK** to start the automatic search process. The search may take a few minutes. During the process, you can press **BACK** and choose **YES** to exit.

Manual Tune: Select the channel number and start to scan

LCN: Select On or Off.

Auto service Update: Select On or Off.

TV Settings

Press  then press ▲/▼ to select your desired settings, and then press OK to confirm.

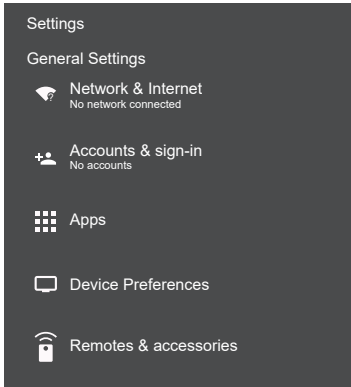

General Settings:

Network & Internet: Connect the network.

See all

Other options

Add new network

Scanning always available

Let Google's location service and other apps scan for networks, even when Wi-Fi is off.

Ethernet

Ethernet

Connected

Proxy settings: HTTP proxy is used by the browser but may not be used by other apps.

IP settings: To use DHCP or Static

Accounts & sign-in: To sign in the accounts.

Apps:

See all apps

App permissions

Special app access

Security & restrictions

Device Preferences

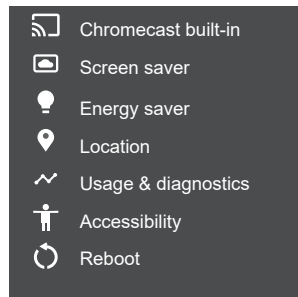
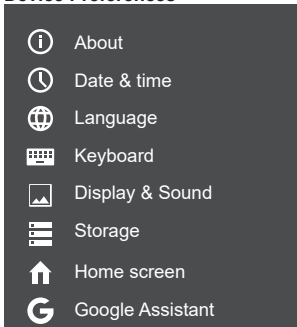

About: The information of this TV.

Date & time: Adjust date and time.

Language: Select the language.

Keyboard: Select and adjust keyboard

Display & Sound: Adjust display and sound.

Storage: Check the device storage.

Home screen: Customize channels, reorder apps and open source licenses

Google Assistant: To use the Google Assistant.

Chromecast built-in: To use the Chromecast built-in.

Screen saver: Select the mode of Screen saver.

Energy saver: To turn off display.

Location: To estimate location.

Usage & diagnostics: Automatically send diagnostic information to Google, like crash reports and usage data from your device, apps, and Chromecast built-in.

Accessibility:

Captions

High contrast text

(Experimental)

Text to speech

Accessibility shortcut

Services

TalkBack

Off

Switch Access

Off

TVserviceManager

On

Reboot: To reboot the TV.

Remotes & accessories

To searching for accessories...

(Before pairing your Bluetooth devices, make sure they're in pairing mode)

Using Media Player

Media Player allows you to enjoy photo, music or video recorded on a USB Flash Memory.

- The picture may not appear correctly on this TV depending on the digital cameras used.
- Display may take some time when there are many files and folders in the USB Flash Memory.
- Partly degraded files might be displayed at a reduced resolution.
- The folder and file names may be different depending on the digital camera used.

Inserting / Removing the USB Flash Memory

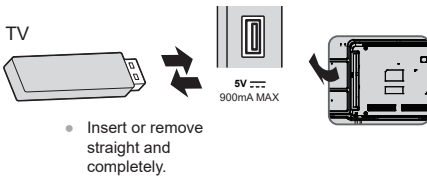

- Insert or remove straight and completely.

Starting Media Player

1 Insert the USB Flash Memory.

2 Select the mode.



[Document]: Displays the thumbnail of all documents in the USB Flash Memory.

[Photo]: Displays the thumbnail of all photos in the USB Flash Memory.

[Music]: Displays the thumbnail of music folders in the USB Flash Memory.

[Video]: Displays the thumbnail of video titles in the USB Flash Memory.

[Disk]: Displays the thumbnail of all documents in the USB Flash Memory.

[Contents Display]

Follow the operation guide to perform available operations.

When the cursor stays on the icon, it displays the information of the highlighted content.

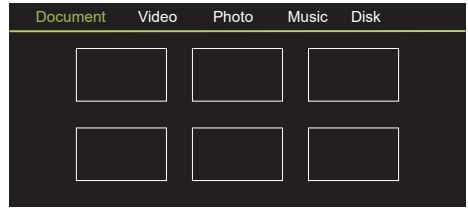

Document:

1. Select **Document** icon.
2. Press up, down, left or right direction button to select your desired file and press OK to play.
3. Use OK key to see more option: ZOOM+, ZOOM-.
4. Press return key of remote to stop playing.

Video:

1. Select **Video** icon, then press OK button to view movie file.
2. Press up, down, left or right direction button to select your desired file and press OK to play.
3. While playing a Video, press the **OPTION** button to display the play console. Press OK key of remote to play and pause the video file. Left key of remote to fast backward. Right key of remote to fast forward.
4. Use **OPTION** key to see more option: Photo scale, Looping mode, Subtitle, Subtitle code, Audio track, information and video list.
5. Press return key of remote to stop playing and press return again to exit.

Photo:

1. Select **Picture** icon, then press OK button to view the picture.
2. Press up, down, left or right direction button to select your desired picture file and press OK to show.
3. While showing picture, press OK to display the play console. For previous and next use remote left and right key.
4. Use OK key to see more option: Left rotation, Right rotation, ZOOM+, ZOOM-, Manual play/Auto play, Information, Play mode, Play interval, BGM: On or Off.

Music:

1. Select **Music** icon, then press OK button to listen to music.
2. Press up, down, left or right direction button to select your desired file and press OK to play.
3. The **Play** console includes Previous, Play/Pause, Fast backward/Fast forward, Next. Press **OPTION** key to see play list and video list.
4. Press return key of remote to stop playing.

Disk:

1. Select **Disk** icon, then press OK button to choose folder.
2. Press up, down, left or right direction button to select your desired file and press OK to play.
3. Press return key of remote to stop playing.

Additional Information

Auto power standby function

The TV will automatically go into Standby mode in the following conditions:

- No signal is received for 15 minutes.
- [Sleep timer] is active in the [System] menu (p.19).

Input signal that can be displayed

Signal name	HDMI
525 (480)/60i, 60p	○
625 (576)/50i, 50p	○
750 (720)/60p, 50p	○
1,125 (1,080)/60i, 50i	○
1,125 (1,080)/60p, 50p, 24p	○
2,250 (2,160)/60p, 50p, 24p	○

- Mark: Applicable input signal
- Signals other than above may not be displayed properly.
- The above signals are reformatted for optimal viewing on your display.

HDMI connection

This TV incorporates HDMI™ technology. HDMI (high-definition multimedia interface) is the world's first complete digital consumer AV interface complying with a non-compression standard.

HDMI allows you to enjoy high-definition digital images and high-quality sound by connecting the TV and the equipment.

■ Applicable HDMI features

- Input audio signal:
 - 2ch Linear PCM (sampling frequencies - 48 kHz, 44.1 kHz, 32 kHz)
- Input video signal:
 - ➡ **"Input signal that can be displayed" (p.12)**
Match the output setting of the digital equipment.

USB Flash Memory

For playing back in Media Player

Format: FAT32

Compliance:

- Supports only USB1.1 or USB2.0 standard.
- Maximum USB capacity supported is 1TB.

Note

- Data modified with a PC may not be displayed.
- Do not remove the device while the TV is accessing data. Otherwise this can damage the device or TV.
- Do not touch the pins on the device.
- Insert the device in the correct direction. Otherwise this can damage device or TV.
- Electrical interference, static electricity, or erroneous operation may damage the data or device. Panasonic is not liable for any deterioration or damage of data or device during operations with the TV.
- It is recommended to connect the USB Flash Memory directly to the TV's USB port.
- Some USB devices or USB HUB may not be used with this TV.
- You cannot connect any devices by using the USB port.
- Additional information for USB devices may be on the following website. (English only)
<http://panasonic.jp/support/global/cs/tv/>

Troubleshooting

Before requesting service or assistance, please follow these simple guides to resolve the problem. If an error message appears, follow the message's instructions. If the problem still persists, please contact your local Panasonic dealer for assistance.

Screen

Red, blue, green or black spots on the screen.

- This is the characteristic of liquid crystal panels. The liquid crystal panel is built with very high precision technology. Occasionally, a few non-active pixels may appear on the screen as points of red, green, blue or black. This does not affect the performance of your TV and it is not a quality problem.

Chaotic image, noisy.

- Set [Noise reduction] in the [Picture] menu to remove noise (p.18).
- Check nearby electrical products (car, motorcycle, fluorescent lamp).

No image is displayed.

- Check the settings of [Contrast] or [Brightness] in the [Picture] menu (p.18).
- Check the TV is in AV mode. If the TV is in AV mode, check the selected input mode match the output of the external equipment (p.19).

Unusual image is displayed.

- Turn the TV off with Mains power On/Off switch (p.16), then turn it on again.

Pictures from equipment connected via HDMI are unusual.

- Check the HDMI cable is connected properly.
- Turn the TV and equipment off, then turn them on again.
- Check an input signal from the equipment (p.12).
- Use equipment compliant with EIA/CEA-861/861D.

Sound

No sound is produced.

- Check the sound mute setting (p.18) and volume.

Low level or distorted sound.

- Sound signal reception may be deteriorated.

Sound output via HDMI connection is unusual.

- Set the sound setting of the connected equipment to "2ch L.PCM".

General

The TV goes into Standby mode.

- This TV is equipped with auto power standby function (p.16).

The remote control does not work or is intermittent.

- Replace the batteries (p.10).
- Point the remote control directly at the remote control signal receiver of the TV (within about 7 m and 30 degree angle).
- Situate the TV away from sunshine or block sources of bright light from shining on the remote control signal receiver of the TV.

Parts of the TV become hot.

- Even if the temperature of parts of the front, top and rear panels has risen, these temperature rises do not cause any problems in terms of performance or quality.

The TV panel moves slightly when it is pushed with a finger.

Clattered sound might be heard.

- There is some flexibility around the panel to prevent damage. This is not a malfunction.

Overcurrent error message appears.

- The connected USB device might cause this error. Remove the device and turn the TV off with Mains power On/Off switch, then turn it on again.
- Check foreign objects are not inside the USB port.

Maintenance

First, remove the mains plug from the socket outlet.

Regular care

- Gently wipe the surface of the display panel, cabinet and pedestal by using a soft cloth.
- Wipe the mains plug with a dry cloth at regular intervals. Moisture and dust may lead to fire or electrical shock.

For stubborn dirt

First clean the dust on the surface. Dampen a soft cloth with clean water or diluted neutral detergent (1 part detergent to 100 parts water). Wring the cloth and wipe the surface. Finally, wipe away all the moisture.

Caution

- Do not use a hard cloth or rub the surface too hard as this could scratch the surface.
- Do not subject the TV's surfaces to water or detergent. Liquid inside the TV could lead to product failure.
- Do not subject the surfaces to insect repellent, solvent, thinner or other volatile substances. This may degrade surface quality or cause peeling of the paint.
- The surface of the display panel is specially treated and may be easily damaged. Take care not to tap or scratch the surface with your fingernail or other hard objects.
- Do not allow the cabinet and pedestal to make contact with a rubber or PVC substance for a long time. This may degrade surface quality.

Specifications

Model no.

24-inch model

TX-24LS500E

32-inch model

TX-32LS500E

43-inch model

TX-43LS500E

Dimensions (W x H x D)

24-inch model

551.4 × 365.3 × 131 mm (With Pedestal)

551.4 × 328 × 84 mm (TV only)

32-inch model

725.9 × 475.4 × 178.5 mm (With Pedestal)

725.9 × 430.8 × 81.7 mm (TV only)

43-inch model

966.8 × 611.1 × 214.5 mm (With Pedestal)

966.8 × 566.4 × 88.5 mm (TV only)

Mass

24-inch model

2.6 kg (With Pedestal)

2.5 kg (TV only)

32-inch model

3.6 kg (With Pedestal)

3.5 kg (TV only)

43-inch model

6.4 kg (With Pedestal)

6.3 kg (TV only)

Connection terminals

AV in

Mini, 1.0 V[p-p] (75 Ω)

EARPHONE

Mini, 130mV rms~ 150mV rms

HDMI 1 / 2 input

TYPE A Connectors

USB

USB2.0 DC 5V, Max.500 mA

Speaker Output

24-inch model

Audio output

6 W (3 W + 3 W)

32-inch model

Audio output

10 W (5 W + 5 W)

43-inch model

Audio output

16 W (8 W + 8 W)

Receiving systems/Band name

9 Systems

Systems	Function
1 PAL B, G	
2 PAL I	
3 PAL D, K	Reception of broadcast
4 NTSC 4.43	
5 NTSC 3.58	Playback from special VCR's or DVD
6 PAL	
7 PAL 60 Hz/5.5 MHz	Playback from special disc players and special VCR's or DVD
8 PAL 60 Hz/6.0 MHz	
9 PAL 60 Hz/6.5 MHz	

Receiving channels (Analogue TV)

VHF BAND

- 2-12 (PAL)
- 0-12 (PAL B AUST.)
- 1-9 (PAL B N.Z.)
- 1-12 (PAL)

UHF BAND

- 21-69 (PAL G, H, I)
- 28-69 (PAL B AUST.)
- 13-57 (PAL D, K)

Digital TV

DVB-T/T2 Standard

Aerial input

VHF / UHF

Operating conditions

Temperature

0 °C - 45 °C

Humidity

20 % - 80 % RH (non-condensing)

Note

- Design and Specifications are subject to change without notice. Mass and Dimensions shown are approximate.

Built-in wireless LAN

Standard compliance and Frequency range

IEEE 802.11 a/b/g/n/ac
2.4~2.5GHz and 5.15~5.825GHz

Security

Support for WPA/WPA2

Built-in Bluetooth

Bluetooth V5.0
2.4~2.485GHz

Note

- Design and Specifications are subject to change without notice. Mass and Dimensions shown are approximate.
- For more product information, please visit EPREL: <https://eprel.ec.europa.eu>. EPREL registration number is available on <https://eprel.panasonic.eu/product>.

Oss License

This product incorporates the following software:

- (1) The software developed independently by or for Panasonic Corporation,
- (2) The software owned by third party and licensed to Panasonic Corporation,
- (3) The software licensed under the GNU General Public License, Version 2.0 (GPL V2.0),
- (4) The software licensed under the GNU LESSER General Public License, Version 2.1 (LGPL V2.1), and/or
- (5) Open source software other than the software licensed under the GPL V2.0 and/or LGPL V2.1.

The software categorized as (3) - (5) are distributed in the hope that it will be useful, but WITHOUT ANY WARRANTY, without even the implied warranty of MERCHANTABILITY or FITNESS FOR A PARTICULAR PURPOSE. Please refer to the detailed terms and conditions thereof [System > Settings > Oss License]

At least three (3) years from delivery of this product, Panasonic will give to any third party who contacts us at the contact information provided below, for a charge no more than our cost of physically performing source code distribution, a complete machine-readable copy of the corresponding source code covered under GPL V2.0, LGPL V2.1 or the other licenses with the obligation to do so, as well as the respective copyright notice thereof.

Contact Information: osd-cd-request@gg.jp.panasonic.com

Disposal of Old Equipment and Batteries

Only for European Union and countries with recycling systems



These symbols on the products, packaging, and/or accompanying documents mean that used electrical and electronic products and batteries must not be mixed with general household waste.

For proper treatment, recovery and recycling of old products and used batteries, please take them to applicable collection points in accordance with your national legislation. By disposing of them correctly, you will help to save valuable resources and prevent any potential negative effects on human health and the environment.

For more information about collection and recycling, please contact your local authority. Penalties may be applicable for incorrect disposal of this waste, in accordance with national legislation.

Note for the battery symbol (bottom symbol):

This symbol might be used in combination with a chemical symbol. In this case it complies with the requirement set by the Directive for the chemical involved.



Customer's Record

The model number and serial number of this product may be found on its rear panel. You should note this serial number in the space provided below and retain this book, plus your purchase receipt, as a permanent record of your purchase to aid in identification in the event of theft or loss, and for Warranty Service purposes.

Model Number _____

Serial Number _____

Kasutusjuhend

LED TELER

Mudeli nr.

TX-24LS500E

TX-32LS500E

TX-43LS500E

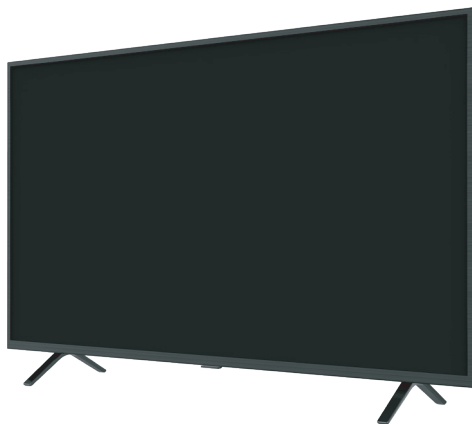

(kujutis: TX-43LS500E)

Täname, et otsite selle Panasonicu toote.

Enne toote kasutamist lugege need juhised hoolikalt läbi ja hoidke edaspidiseks kasutamiseks alles.

Lugege enne toote kasutamist läbi selle juhendi jaotis „Ettevaatusabinõud”.

Kasutusjuhendis toodud pildid on toodud ainult illustreerival eesmärgil.

Kui soovite pöörduda abi saamiseks kohaliku Panasonicu müügiesindaja poole, leiate andmed Üleeuroopaliselt garantiikaardilt.

Sisukord

Lugege kindlasti läbi

Tähtis märkus.....	3
Ettevaatusabinõud.....	5
Teleri algseadistamine.....	9
Teleri ühendamine.....	11
Algseadistamine.....	13
Teleri kasutamine.....	14
Väliste sisendallikate vaatamine.....	16
Avakuva kasutamine - rakendused.....	17
Menüüfunktsioonide kasutamine.....	18
Meediapleieri kasutamine.....	21
Lisateavet.....	22
Veaotsing.....	23
Hooldamine.....	24
Tehnilised andmed.....	25
OSS-litsents.....	27



Terminid HDMI, High-Definition Multimedia Interface ja HDMI logo on ettevõtte HDMI Licensing Administrator, Inc kaubamärgid või registreeritud kaubamärgid.

Dolby, Dolby Audio ja kahekordne D sümbol on ettevõtte Dolby Laboratories kaubamärgid. Toodetud ettevõtte Dolby Laboratories litsentsi alusel. Konfidentsiaalsed avaldamata tööd. Autoriõigused © 1992-2015 Dolby Laboratories. Kõik õigused kaitstud.

Wi-Fi® on ettevõtte Wi-Fi Alliance® registreeritud kaubamärk. WPA2™, WPA™ on ettevõtte Wi-Fi Alliance® kaubamärgid.

Bluetooth®-i nimi ja logod on Bluetooth SIG Inc. omanduses olevad registreeritud kaubamärgid ja Panasonic Corporation kasutab neid mistahes rakenduses litsentsi alusel.

DVB ja DVB logod on ettevõtte DVB Project kaubamärgid.

x.v.Colour™ on kaubamärk.

DiSeqC™ on ettevõtte EUTELSAT kaubamärk.

Google on Google LLC kaubamärk.

Amazon, Prime Video ja kõik asjakohased logod on ettevõtte Amazon.com Inc või selle tütarettevõtte kaubamärgid.

See toode vastab UHD Alliance'i tehnilistele spetsifikatsioonidele: UHDA spetsifitseeritud etalonmudel, versioon 1.0. FILMMAKER MODE™ logo on ettevõtte UHD Alliance Inc kaubamärk Ameerika Ühendriikides või muudes riikides.

Selles kasutusjuhendis on kasutatud mudeli TX-43LS500E joonist, kui pole teisiti mainitud. Näidatud joonised võivad sõltuvalt mudelist erinevad olla.

Tähtis märkus

Märkus DVB / andmete leviedastuse / IPTV funktsioonide kohta

- See teler rahuldab järgmiseid standardeid (seisuga detsember, 2020): digitaalsed maapealse leviga televisiooniteenused DVB-T/T2 (MPEG2, MPEG4-AVC (H.264) ja MPEG HEVC (H.265)), digitaalsed kaabellevi teenused DVB-C (MPEG2, MPEG4-AVC (H.264) ja MPEG HEVC (H.265)) ning digitaalsed satelliitlevi teenused DVB-S (MPEG2, MPEG4-AVC (H.264) ja MPEG HEVC (H.265)).

Küsige kohaliku müügiesindaja käest, kas piirkonnas on saadaval DVB-T/T2 või DVB-S teenused.

Küsige kaabelteenuste pakkuja käest, kas piirkonnas on selle teleri jaoks saadaval DVB-C teenused.

- See teleri ei pruugi õigesti toimida signaaliga, mis ei rahulda standardite DVB-T/T2, DVB-C või DVB-S nõudeid.
- Sõltuvalt riigist, piirkonnast, leviteenuse pakkujast, satelliidi ja võrgu keskkonnast ei pruugi kõik funktsioonid teleris toimida.
- Mitte kõik CI-moodulid ei toimi selle teleriga õigesti. Küsige kohalikult teenusepakkujalt saadaolevate CI-moodulite teavet.
- See teler ei pruugi toimida õigesti CI-mooduliga, mida teenusepakkuja pole kinnitanud.
- Sõltuvalt teenusepakkujast võidakse küsida lisatasusid.
- Ühilduvus tulevikuteenustega pole garanteeritud.

Internetirakendusi ja häälujuhtimise funktsioone pakuvad vastavad teenusepakkujad ning neid võidakse mistahes ajal muuta, katkestada või tühistada.

Panasonic ei garanteeri ega võta endale mingisugust vastutust pakutatavate teenuste saadavuse ja katkestamatu toimivuse eest.

Panasonic ei garanteeri kolmanda osapoole valmistatud välisseadmete toimivust ega tõhusust. Me ütleme lahti mistahes kohustustest või kahjustest, mis on seotud kolmanda osapoolte selliste välisseadmete kasutamise ja/või nende jõudlusega.



Ärge puudutage või olge lähedal ANTENNILE, SATELLIIDISISENDILE või HDMI-le, ka hoiduge häiretest, mis tekivad USB või kohtvõrguga ühendatud välisseadmete kasutamise režiimis elektrostaatilise laengu lahenduste tagajärjel. Need häired võivad põhjustada teleri toimimise peatumise või ebatavalise oleku.

Klienditeabe töötlemine

Teatud klienditeavet, nagu seadme IP-aadressi (selle teleri võrguliides) hakatakse koguma niipea, kui ühendate oma Panasonicu nutiteleri (selle teleri) või muu seadme internetti (väljavõte meie privaatsuspõhimõtetest). Me teeme seda oma klientide kaitseks ja teenuste terviklikkuse tagamiseks, aga ka selleks, et tagada Panasonicu omandi kaitse.

Selle teleri internetiühenduse funktsiooni kasutamisel ja pärast nõustumist (kohtualluvuses, kus vastavalt asjakohastele privaatsusseadustele on nõutud kliendi nõusolek isikuteabe kogumiseks) või Panasonicu teenuste pakkumise tingimustega / privaatsuspõhimõtetega tutvumist (edaspidi viidatud kui reeglid ja tingimused jms), võidakse koguda klienditeavet selle seadme kasutamise kohta ja seda kasutada ainult vastavalt reeglitele ja tingimustele jms.

- Ettevõtte Panasonic ei vastuta klienditeabe kogumise ja kasutamise eest rakenduse kaudu, misal selles teleris või veebisaidil pakub kolmas osapool.
- Kui sisestate oma krediitkaardi numbrit, nime jms, pöörake erilist tähelepanu pakkuja usaldusvärsusele.
- Registreeritud teavet võidakse registreerida pakkuja serveris või muus seadmes. Enne selle teleri parandamist, teiseldamist või kasutamiseset kõrvaldamist veenduge, et olete kogu teabe vastavalt pakkuja reeglitele ja tingimustele jms kustutanud.

Selles või mistahes muus seadmes mingi sisu salvestamine või taasesitamine võib toimuda ainult selle sisu autoriõiguste või muud tüüpi õiguste omaniku loal. Panasonicul puuduvad igasugused volitused ja ta ei saa teile sellist luba pakkuda. Seepärast ütleb ta otse lahti mistahes õigustest, võimalustest või kavatsustest omandada teie asemel need õigused. See on teie enda vastutada, kas kasutate neid või muid seadmeid vastavalt oma riigis kehtivatele autoriõiguste õigusaktidele. Lisateabe saamiseks lugege asjakohaseid kehtivaid seadusi ja eeskirju või pöörduge loa saamiseks sisu õiguste omaniku poole, kui soovite seda sisu salvestada või taasesitada.

See toode on litsentsitud kliendi isiklikuks kasutamiseks mõeldud AVC-patendiportfelli litsentsi alusel või muuks kasutusviisiks, millest ta ei saa kasu, muuhulgas (i) video kodeerimisel AVC-standardisse („AVC-video“) ja/või (ii) mingi kasutaja isikliku tegevuse käigus kodeeritud AVC-video dekodeerimisel ja/või sai video videoteenuse pakkujalt, kellel on litsents AVC-videote pakkumiseks. Mingit litsentsi ei anta otse ega kaudselt mistahes muuks tegevuseks.

Lisateavet saate ettevõtetest MPEG LA, LLC.

Vt saiti <http://www.mpegla.com>.



See märgis tähendab, et toode kasutab toiteks vahelduvvoolu.



See märgis tähendab klass II kaitsega või topeltisolatsiooniga elektriseadet, mida pole vaja ohutuse tagamiseks ühendada elektrilise maandusega (maaihendus).

Transportige seadet ainult püstises asendis.

Ettevaatusabinõud

Selleks et aidata teil vältida elektrilööki, tulekahju, kahjustusi või vigastusi, järgige allkirjeldatud hoiatusi ja ettevaatusabinõusid:

■ Toitepistik ja toitejuhe

Hoiatus

Kui märkate midagi ebatavalist, eemaldage viivitamatult toitepistik elektrivõrgu pistikupesast.

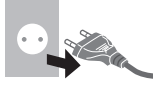

- Toitepistikud on erinevates riikides erinevad.

- Selle teleri toiteks peate kasutama 220–240 V, 50/60 Hz vahelduvvoolu.
- Sisestage toitepistik täielikult elektrivõrgu pistikupesassa.
- Teleri täielikuks väljalülitamiseks peate tõmbama toitepistiku pistikupesast välja.
Järelikult, toitepistik ja pistikupesa peavad kogu aeg olema kergesti juurdepääsetavad.
- Kui hakkate telerit puhastama, tõmmake toitepistik pistikupesast välja.
- Ärge puudutage toitepistikut märgade kätega.



- Ärge kahjustage toitejuhet.

- Ärge paigutage toitejuhtmele raskeid asju.
- Ärge paigutage toitejuhet kõrge temperatuuriga esemete lähedale.
- Ärge tõmmake toitejuhtmest.
Toitepistiku väljatõmbamisel hoidke kinni pistikukorpusest.
- Ärge teisaldage telerit, kui toitejuhme pistik on sisestatud elektrivõrgu pistikupesassa.
- Ärge keerutage toitejuhet, painutage eriti tugevasti ega venitage sada.
- Ärge kasutage kahjustatud toitepistikut või pistikupesast.
- Veenduge, ega teler ei pigista toitejuhet.

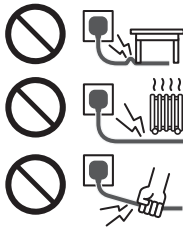

■ Hooldamine

Hoiatus

- Ärge eemaldage teleri katteid ega kunagi muutke teleri ehitust. Kui katted on eemaldatud, muutuvad pinge all olevad osad kättesaadavaks ja tekib elektrilöögi oht. Teleri sisemuses puuduvad osad, mida kasutaja saaks ise hooldada.
- Ärge jätke telerit vihma ega liigse niiskuse kätte. Seda telerit ei tohi jätta tilkuva või pritsiva vee kätte. Teleri peale ega selle kohale ei tohi panna veega täidetud esemeid, nagu vaase.
- Telerisse ei tohi ventilatsiooniavade kaudu sisestada mingeid võõrkehaseid.
- Kui telerit kasutatakse piirkonnas, kus putukad võivad kergesti telerisse siseneda.
Võimalik et putukad, nt väikesed kärbsed, ämblikud, sipelgad jms sisenevad telerisse ja kahjustavad telerit või jäävad kinni teleri nähtavasse piirkonda, nt ekraani sisse.
- Kui telerit kasutatakse piirkonnas, kus on tolm või suitsu.
Võimalik, et tolm/suitsu osakesed sisenevad telerisse tavatoimimise ajal ventilatsiooniavade kaudu ja jäävad sisemusse kinni. See võib põhjustada ülekuumenemist, talitlushäireid, pildi kvaliteedi halvenemist jms.
- Ärge kasutage heakskiitmata tugialuseid või paigaldustarvikuid. Paluge kohaliku Panasonicu müügiesindajat paigaldada või reguleerida tootja heakskiiduga seinalepaigaldamise tugiklambreid.
- Ärge rakendage mingit ülemäärast jõudu või survet ekraanipaneelile.
- Veenduge, et lapsed ei roniks teleri otsa.
- Ärge paigaldage telerit kaldus või ebastabiilsele pinnale ja veenduge, et teler ei jääks üle aluspinna serva ripakile.



Ebastabiilsuse oht

Teler võib maha kukkuda ja põhjustada tõsiseid isikuvigastusi või surma. Mõningaid vigastusi, eriti laste osasid, saab vältida lihtsate allkirjeldatud abinõudega:

- Kasutage ALATI teleri tootja soovitatud seadmekappe, aluseid või paigaldamisviise.
- Kasutage ALATI mööblit, mis kannab ohutult teleri raskust.
- Veenduge ALATI, et teleri korpus ei jääks üle tugimööbli servade rippuma.
- Õpetage ALATI lapsi, et teleri nuppude või juhtseadiste puudutamiseks mööbli peale ronimine on ohtlik.
- Paigutage ALATI teleriga ühendatud juhtmeid ja kaableid nii, et need ei jääks rippuma, neist ei saaks tõmmata ega kinni haarata.
- Kunagi ÄRGE paigaldage telerit ebastabiilsesse asukohta.
- Kunagi ÄRGE asetage telerit kõrge mööbli peale (nt köögikapi või raamaturiuli peale), ilma mööblit või telerit sobiva toe külge ankurdamata.
- Kunagi ÄRGE asetage telerit laualinale või muu materjali peale, mis võib jääda teleri ja toetava mööbli vahele.
- Kunagi ÄRGE asetage mingeid esemeid, mis ahvatleksid lapsi ronima, nt mänguasju või kaugjuhtimispult teleri peale või mööblile, millele teler on paigaldatud.

Kui otsustasite olemasoleva teleri hoiustada või teisaldada, peaksite rakendama eespool kirjeldatud ettevaatusabinõusid.

- See teler on ettenähtud lauapealseks kasutamiseks.

- Ärge jätke telerit otseste päikesekiirte kätte või muude soojusallikate lähedale.



Tuleohutuse huvides hoidke küünlaid või muid lahtise leegiga põlevaid asju alati sellest tootest kaugemal



■ Lämmumise/hingamistakistuse oht

Hoiatus

- Selle toote pakend võib põhjustada lämmumise ohtu. Kuna mõned osad on väikesed, siis võivad need allaneelamisel põhjustada hingamisraskusi. Hoidke neid osi lastele kättesaamatus kohas.

■ Tugialus

Hoiatus

- Ärge võtke tugialust lahti ega muutke seda.

Ettevaatus

- Ärge kasutage muid tugialuseid, vaid ainult selle teleriga komplektis olevat tugialust.
- Ärge kasutage tugialust, kui see peaks kõveraks minema või füüsiliselt kahjustuma. Kui see peaks juhtuma, pöörduge kohe lähima Panasonicu müügiesindaja poole.
- Veenduge paigaldamise ajal, et kõik kruvid keeratakse tugevasti kinni.
- Veenduge, et teler ei saaks tugialuse paigaldamise ajal mingeid lööke.
- Veenduge, et lapsed ei roniks tugialuse peale.
- Kasutage teleri tugialuse paigaldamiseks või selle eemaldamiseks vähemalt kahte inimest.
- Paigaldage või eemaldage teler ettenähtud toimingule vastavalt.

■ Raadiolained

Hoiatus

- Ärge kasutage telerit ja kaugjuhtimispulti mistahes liiki meditsiinilises asutuses või meditsiiniliste seadmetega kohas. Raadiolained võivad segada meditsiinilisi seadmeid ja võivad talitlushäirete tõttu põhjustada õnnetusjuhtumeid.
- Ärge kasutage telerit ja kaugjuhtimispulti mistahes automaatselt juhitava seadme nagu automaatsete uste või tulealarmide lähedal. Raadiolained võivad häirida automaatselt juhitavaid seadmeid ja võivad talitlushäirete tõttu põhjustada õnnetusjuhtumeid.
- Kui kannate südamestimulaatorit, siis hoiduge telerist ja kaugjuhtimispuldist vähemalt 15 cm kaugusele. Raadiolained võivad südamestimulaatori tööd häirida.
- Ärge võtke telerit ega kaugjuhtimispulti koost lahti ega muutke nende ehitust.

■ Ühisliides

- Lülitage teleri toide toitelülitiga välja, kui hakkate CI-moodulit sisestama või välja võtma.
- Kui kiipkaart ja CI-moodul on tarnitud ühise komplektina, siis esmalt sisestage CI-moodul, seejärel aga sisestage kiipkaart CI-moodulisse.
- Sisestage ja eemaldage CI-moodul õiges suunas, nagu joonisel näidatud.
- Tavaliselt kuvatakse ka krüptitud kanalid. (Vaadatavad kanalid ja nende funktsioonid sõltuvad CI-moodulist.)
Kui krüptitud kanalid ei kuvata
➡ [Ühisliides] (Menüü [Algseadistamine])
- Turul võivad olla mõned vanema püsivara versioonidega CI-moodulid, mis ei ole koostöövõimelised selle uut tüüpi CI+ v1.4 TV. Sellisel juhtumil kontrollige nende sobivust oma sisetuunuse pakkuja käest.
- Enne parandamist, teisaldamist või kasutusest kõrvaldamist eemaldage kindlasti CI-mooduli kaart jms.

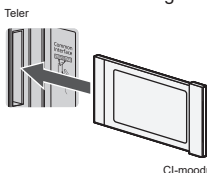

CI-moodul

■ Sissehitatud raadiovõrgu LAN

Ettevaatust

- Ärge ühendage sisseehitatud raadiovõrgu LAN-i mistahes muu raadiovõrguga (SSID*), mille kasutusõigusi teil ei ole. Sellise võrke lisatakse loendisse otsingu tulemusel. Nendega ühendamisse võidakse suhtuda siiski kui ebaseaduslikku juurdepääsu.
- * SSID on nimi, mida kasutatakse teatud edastava raadiovõrgu identimiseks.
- Ärge kasutage sisseehitatud raadiovõrgu LAN-i kõrge temperatuuri, otsese päikesepaiste või kõrge niiskustaseme tingimustes.
- Andmeid, mida edastatakse ja võetakse raadiovõrgu kaudu vastu, võidakse volitamata kinni püüda ja jälgida.
- Sisseehitatud raadiovõrgu LAN kasutab 2,4 GHz ja 5 GHz sagedusala. Raadiovõrgu LAN-i kasutamisel raadiolainete häiretest põhjustatud talitlushäirete või aeglase reaktsiooni vältimiseks hoidke telerit kaugemal 2,4 GHz ja 5 GHz signaali kasutatavatest seadmetest, nagu muud raadiovõrgu LAN-i seadmed, mikrolaineahjud ja mobiiltelefonid.
- Staatlisest elektrilaengust põhjustatud probleemide tõttu võib juhtuda, et teler võib enda kaitsmiseks katkestada toimimise. Sellisel juhul lülitage teleri toide sisse/välja toitelülitiga välja ja seejärel lülitage teleri toide uuesti sisse.

■ Bluetooth® raadiovõrgu tehnoloogia

Ettevaatust

- See teler ja kaugjuhtimispuult kasutatavad 2,4 GHz raadiosagedusega ISM-sagedusriba (Bluetooth®). Raadiosageduslike häirete põhjustatud talitlushäiretest või aeglase reageerimisajast hoidumiseks hoidke teler ja kaugjuhtimispuult kaugemal sellistest seadmetest nagu muud raadiovõrgu LAN-seadmed, muud Bluetooth®-seadmed, mikrolaineahjud, mobiiltelefonid ja 2,4 GHz signaali kasutatavad seadmed.

■ Ventilatsioon

Ettevaatust

Teleri ülekuumenemise ärahoidmiseks hoidke teleri ümber piisavat vaba ruumi (vähemalt 10 cm). Ülekuumenemine võib põhjustada mõnede elektroonikakomponentide varajase tõrke.

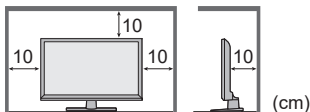

- Ventilatsiooni ei tohi tõkestada, kattes ventilatsiooniavad selliste esemetega nagu ajaleht, laulalina või kardinad.
- Sõltumata sellest kas kasutate tugiastut või mitte, veenduge alati, et teleri all olevad ventilatsiooniavad poleks tõkestatud ja ventilatsiooni tõhusaks toimimiseks oleks piisavalt ruumi.

■ Teleri teisaldamine

Ettevaatust

Enne teleri teisaldamist eemaldage kõik kaablid.

- Teleri ümberminekust põhjustatud vigastuste vältimiseks peate teleri teisaldamiseks kasutama vähemalt kahte inimest.
- Teleri teisaldamisel ärge hoidke kinni ekraanist, nagu alltoodud jooniselt näha. See võib põhjustada talitlushäireid või kahjustusi.

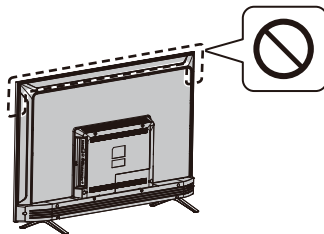

■ Kui ei kavatseta telerit pikema aja jooksul kasutada

Ettevaatust

See teler tarbib teatud energiat isegi kui on välja lülitatud, sest toitepistik on ikka veel sisestatud pingestatud pistikupesasse.

- Kui te ei kavatsa telerit pikema aja jooksul kasutada, siis eemaldage toitepistik pistikupesast.

■ Liigne helitugevus

Ettevaatust

- Ärge kasutage kõrvaklappe liiga suure helitugevusega. Võite kõrvakuulmist põõrdumatult kahjustada.
- Kui kuulete oma kõrvades trummimänguga sarnast müra, vähendage helitugevust või peatage ajutiselt kõrvaklappide kasutamine.



■ Kaugjuhtimispuldi patarei

Hoiatus

- Patareide allaneelamise vältimiseks hoidke neid lastele kättesaamatus kohas.

Juhuslik allaneelamine võib põhjustada kahjulikke füüsilisi efekte. Kui kahtlustate, et laps on patarei alla neelanud, pöörduge kohe arsti juurde.

Ettevaatust

- Väär paigaldus võib põhjustada patareide lekkimise, korrosiooni ja plahvatuse.
- Asendage need ainult sama või võrdväärset tüüpi patareidega.
- Ärge kasutage samaaegselt vanu ja uusi patareid.
- Ärge kasutage samaaegselt eri tüüpi patareid (nt leeliselisi ja mangaanipõhiseid patareid).
- Ärge kasutage taaskasutatavaid patareid (Ni-Cd, jms).
- Ärge patareid põletage või võtke koost lahti.
- Patareid ei tohi jätta liigse kuumuse, nagu päikesepaiste, lahtine tuli või millegi muu sarnase kätte.
- Veenduge, et olete patareid kasutusest õigesti kõrvaldanud.
- Kui te ei kavatse seadet pikema aja jooksul kasutada, eemaldage seadmest patareid lekkimise, rooste või plahvatuse vältimiseks.

LED TELER

Vastavusdeklaratsioon (DoC)

„Käesolevaga kinnitab Panasonic Corporation, et see teler on valmistatud vastavalt direktiivi 2014/53/EL põhinõuetele ja muudele asjakohastele sätetele.“

Kui soovite hankida selle teleri originaalse vastavusdeklaratsiooni koopiat, külastage järgmist veebisaiti:

<https://www.ptc.panasonic.eu/compliance-documents>

Volitatud esindaja:

Panasonicu testimiskeskus

Panasonic Marketing Europe GmbH

Winsbergring 15, D-22525 Hamburg, Saksamaa



Sagedusribaga 5,15 – 5,35 GHz raadiovõrgu LAN on piiratud siseruumides kasutusega ainult järgmistes riikides.

Austria, Belgia, Bulgaaria, Tšehhi Vabariik, Taani, Eesti, Prantsusmaa, Saksamaa, Island, Itaalia, Kreeka, Hispaania, Küpros, Läti, Liechtenstein, Leedu, Luksemburg, Ungari, Malta, Holland, Norra, Poola, Portugal, Rumeenia, Sloveenia, Slovakkia, Türgi, Soome, Rootsi, Šveits, Horvaatia

Maksimaalne raadiosageduste saatevõimsus sagedusaladel

Raadiovõrgu tüüp	Sagedusriba	Maksimaalne EIRP
Raadiovõrgu LAN	2412–2472 MHz	18 dBm
	5150–5250 MHz	18 dBm
	5725–5850 MHz	13,7 dBm
Bluetooth®	2402–2480 MHz	7 dBm

■ Teleri teisaldamine

Ettevaatust

Enne teleri teisaldamist eemaldage kõik kaablid.

- Teisaldage telerit vähemalt kahe inimesega. Ümberminemise või mahakukkumise vältimiseks toetage telerit joonisel näidatud viisil.



■ Kasutustingimused

Ettevaatust

- See seade on ettenähtud kasutamiseks troopilises kliimas.

Teleri algseadistamine

Komplektisolevad tarvikud

Võimalik, et tarvikud pole kõik ühte kohta kokku kogutud. Hoolitsege, et neid ettekatsetamata laiali ei paisataks.

Kasutusjuhend

Kaugjuhtimispult

- RC700E
 - ➔ (lk 14)



Patareid (AAA), 2 tk

- ➔ (lk 10)



Minipistikuga adapter

- AV-adapter



Tugialus

24-tolline mudel

- Alus



- Montaažikruvid

A  (ST3 × 12) × 4

32-tolline mudel

- Alus



- Montaažikruvid

A  (ST4 × 15) × 4

43-tolline mudel

- Alus



- Montaažikruvid

A  (ST4 × 20) × 4

Tugialuse külgekinnitamine

1 Tugialuse kinnitamine

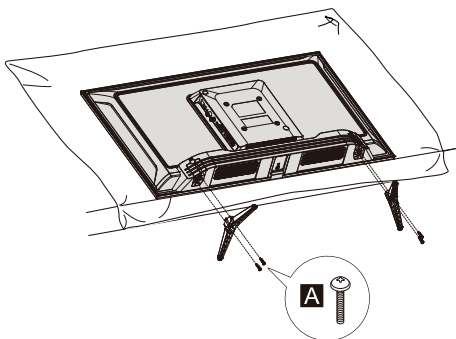

Teleri algsaadistamine

Tugialuse eemaldamine teleri küljest

Kui kasutate seinaleriputamise klambrit või soovite teleri uuesti sisse pakkida, siis eemaldage tugialus kindlasti järgmisel viisil.

- 1 Asetage teler lauale vahtplastist matile või paksule pehmele riidele.
- 2 Eemaldage teleri küljest kinnituskruidid **A**.

Kaugjuhtimispuldi patareide sisestamine

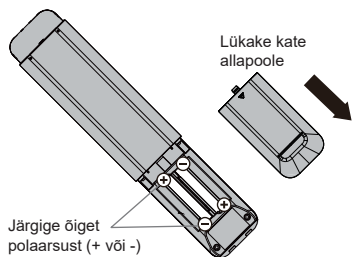

Teleri paigaldamine seinale (valikuline)

Pöörduge Panasonicu kohaliku müügiesindaja poole soovitatava seinaleriputamise klambri ostmiseks.

Teleri tagaküljel

(Külgvaade)

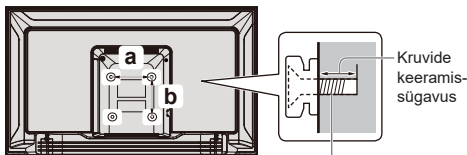

Kruvi teleri kinnitamiseks seinaleriputamise kinnitusklambri külge (pole komplektis)

Seinaleriputamise klambri avad

Mudel	a	b
24-tolline	200 mm	100 mm
32-tolline	100 mm	100 mm
43-tolline	200 mm	100 mm

Kruvide tehnilised andmed

Mudel	Tüüp	Kruvide keeramissügavus	
		Minimaalne	Maksimaalne
24-tolline	M4	11 mm	12 mm
32-tolline	M4	8 mm	9 mm
43-tolline	M6	10 mm	12 mm

Hoiatus

- Kui kasutatakse valikulisi tarvikuid nagu klambreid, lugege ja alati järgige tootja paigaldamis- ja kasutusjuhiseid.
- Ärge paigaldage seadet otse laelampide (nagu punktvalgustid või halogeenpirnid) alla, mis tavaliselt eraldavad tugevat kuumust. Selliselt toimides lähevad plastist korpusedetailid kõveraks ja kahjustuvad.
- Seinaklambrite paigaldamisel peate veenduma, et need poleks metallist seinavarraste külge elektriliselt maandatud. Enne seinaklambri paigaldamist kontrollige alati, ega seinas pole elektrikaableid, torusid jms.
- Kui te ei kasuta telerit enam, siis kinnituskohast allakukkumise vältimiseks eemaldage teler seinalt.

Teleri ühendamine

- Enne mistahes tüüpi raadiosageduslike ja audio-/videokaablite ühendamist või eemaldamist kontrollige, kas teler on toiteallikast/seinakontaktist lahti ühendatud.
- Välisseadmed ja kaablid on toodud ainult näitlikul eesmärgil ja need pole komplekti lisatud.
- Kontrollige enne ühendamist kas pesa tüüp ja kaabli pistik on õiged.
- Kasutage täielikult pesa sisestatud HDMI-kaablit.
- Hoidke telerit elektroonikaseadmetest (videoseadmetest jms) või infrapunana sensoriga seadmetest kaugemal. Vastasel juhul võivad tekkida pildi/heli moonutused või muude seadmete toimimine võib olla häiritud.
- Lugege ka külgeühendatud seadmete kasutusjuhendeid.

Lüüesed

Teleri tagaküljel

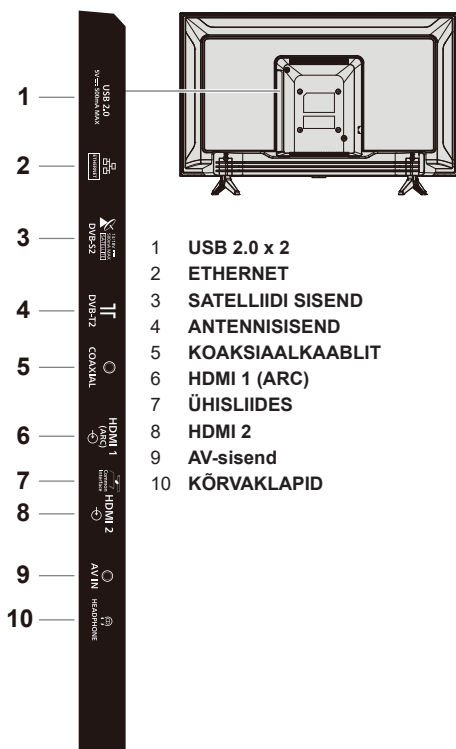

Ühendused

Antenni ühendamine

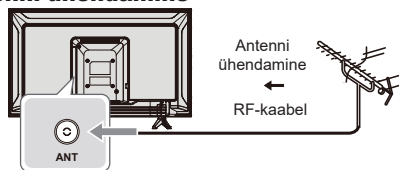

- Elektriliste häirete vastuvõtmisest hoidumiseks või nende minimeerimiseks hoidke raadiosageduslikku (antenni) kaablit toitejuhtmetest kaugemal.
- Ärge paigaldage raadiosageduslikku kaablit teleri alla.
- Optimaalse kvaliteediga pildi ja heli vastuvõtmiseks peate antenniks kasutama õiget kaablit (75 Ω koaksiaalkaablit) ja õiget pistikut.
- Kui kasutatakse ühist antennisüsteemi, siis peate kasutama õiget ühenduskaablit antenni seinapesa ja teleri vahel.
- Teie piirkonna jaoks sobiva antennisüsteemi ja vajalike tarvikute muretsemisel võivad teid abistada kohalik televisioonikeskus või müügiesindaja.
- Antenni paigaldamise, olemasoleva süsteemi uuendamise või vajalike tarvikute hankimise ja mistahes probleemide lahendamise eest vastutate ainuisikuliselt ise.
- Kui antenn on paigaldatud valesse kohta, võivad tekkida häired.

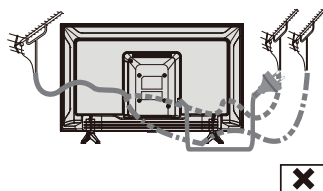
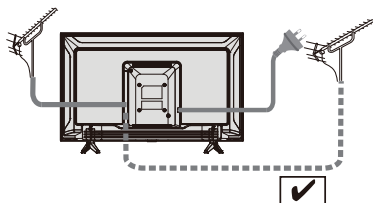

Teleri ühendamine

Blu-Ray pleier

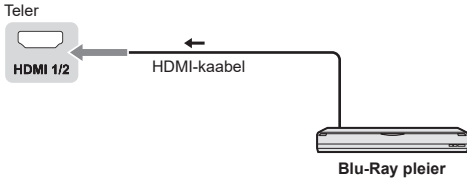

AV/mängimise vahendid

HDMI-liidese kasutamine

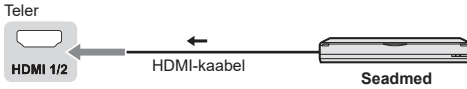

AV-liidese kasutamine



DVD-salvesti / VCR

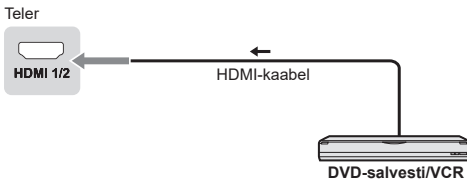

Digiboks

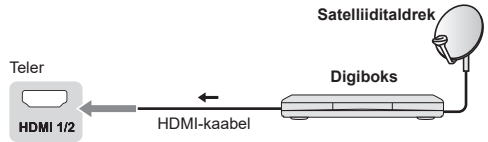

Kõlarisüsteem

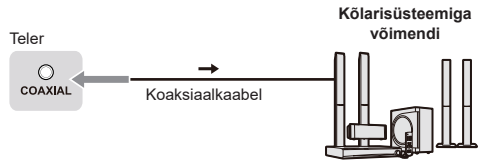

- Välisseadmete mitmekanalilise heli nautimiseks (nt 5.1-kanaliline Dolby Digital) ühendage seade võimendiga. Ühendamiseks lugege seadme ja võimendi kasutusjuhendit.

Võimendi

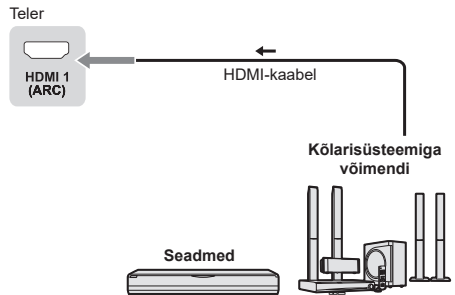

- ARC (helitagastuskanali) funktsiooniga teleri ühendamiseks võimendiga kasutage HDMI1-liidest.

Algseadistamine

Sisestage toitejuhtme pistik seinalasuvasse pistikupessa ja lülitage teler sisse.

Ekraanikuva ilmumiseks võib kuluda mõni sekund.

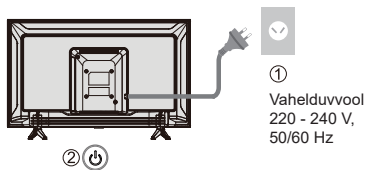

Google'i algseadistamine

Teleri esmakordsel sisselülitamisel kuvatakse viisard, mis abistab teid järgmiste algseadistuste tegemisel:

Samm 1: Valige vajalik menüükuvamise keel.

Märkus: Soovitatav on valida inglise (Ameerika Ühendriigid) keel.

Selles trükises on joonised toodud ainult näiteks.

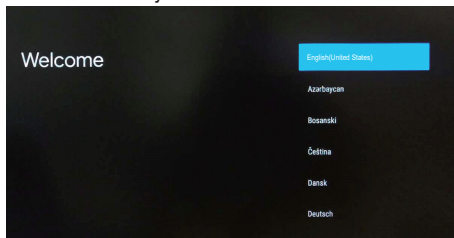

Samm 2: (Kehtib ainult mõne riigi jaoks). Valige kas soovite teleri algseadistamiseks kasutada Android-seadet või ei soovi.

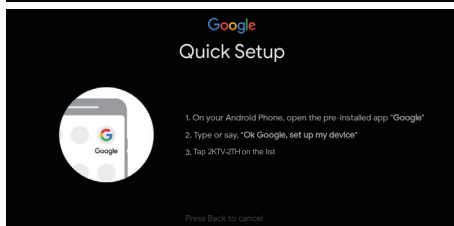
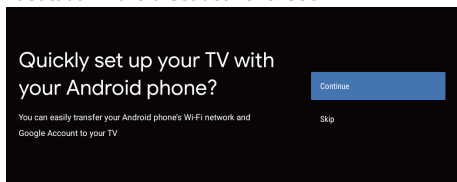

Märkus: Kui te ei soovi teleri algseadistamiseks kasutada oma Android-seadet, siis jätkake sammust 3. Kui soovite teleri algseadistamiseks kasutada Android-seadet, lülitage Android telefoni Bluetooth-funktsioon sisse, seejärel leidke ja avage telefonis rakendus „Google“. Seadme seadistamiseks järgige juhiseid ja nõuandeid.

Samm 3: Valige, kas soovite teleri ühendada Wi-Fi-võrguga või mitte.

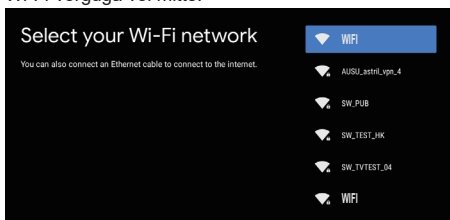

Märkus: Pärast teleri ühendamist Wi-Fi-võrguga, hakkab teler otsima värskendusi, nagu Google'i teenuste värskendusi jms. Seejärel valige kas soovite logida oma Google'i kontosse sisse või mitte.

Samm 4: Google teenuse tingimuste ja privaatsuse põhimõtetele nõustumiseks lugege neid.

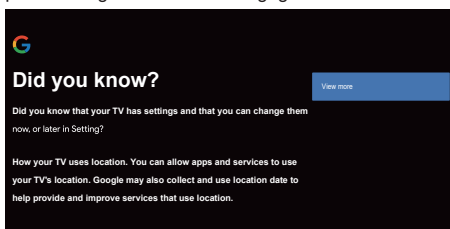

Samm 5: Valige kas lubate Google'il või kolmandal osapoolel selle teleri asukohateavet kasutada või mitte.

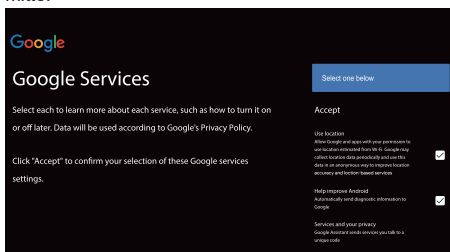

Samm 6: Valige kas lubate Google'il aidada oma Android TV-d paremaks muuta või mitte.

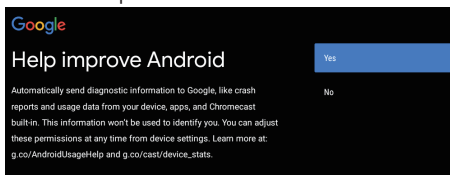

Teleri kasutamine

Kaugjuhtimispuldi kasutamine

Kaugjuhtimispuldi funktsioonid

Enamik teleri funktsioonidest on saadaval ekraanile kuvatavate menüüde kaudu. Teleriga kaasasolevat kaugjuhtimispuldi saate kasutada menüüdes liikumiseks ja kõigi üldsätete konfigureerimiseks.



Teleri kasutamine

POWER (Nupp sisse/välja), teleri sisse/välja lülitamine

PICTURE Sisenemine pildirežiimi.

OFF TIMER Unetaimeri režiimi sisenemine.

INPUT Allika valimise liidesesse sisenemine

NETFLIX NETFLIX-i avakuvasse minemine

AUDIO LINK AUDIO LINK'i avakuvasse minemine

prime video „prime video” avakuvasse minemine

APPS Rakenduste valimine

Google Play Google Play avakuvasse minemine

YouTube YouTube'i avakuvasse minemine

Värvilised nupud Sooritatakse mitmekesiseid toiminguid, mis vastavad kasutusjuhendi menüükuvas kuvatud juhistele

MENU Seadistusmenüü avamine

Nutiteleri avakuvasse minemine

Vajutage elektroonilise saatekava kuvamiseks

Teabe kuvamine

OK Valiku kinnitamine.

(Üles, alla, vasakule ja paremale suunanupud) Nende vajutamisel tõstetakse esile menüüsüsteemi erinevaid suvandeid ja häälestatakse menüü juhtseadiseid.

EXIT Saatest väljumine

BACK Menüüst väljumine ja eelmisesse menüüsse naasmine

OPTION Valitud funktsiooni seadistusmenüü kuvamine

FAV Kanaliloendisse sisenemine

(Mikrofon)
(Saadaval vaid nõuetekohase võrguühenduse korral.)

Rakenduse avamine, selle teisaldamine või lemmikutest eemaldamine

Kiiresti tagasi







Esitamine

Kiiresti edasi

Kuvatava saate lõpetamine

Pausi tegemine

Salvestamise käivitamine

+ -	Helitugevuse suurendamine või vähendamine
MUTE 	Heli vaigistamine või vaigistamise tühistamine
TEXT 	Pildi ja teksti kuvamine
STTL 	Subtiitrite kuvamine
	Kanal üles/alla
	
0-9	Numbriklahvi nr valimine
MEDIA PLAYER	Meediapleierisise sisenemine
LAST VIEW 	Viimati esitatud saatesse naasmine

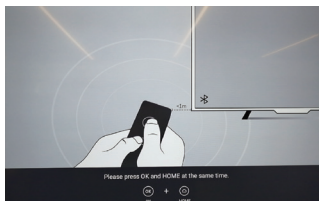

Kaugjuhtimispuldi sidumine teleriga paari

See on Bluetoothiga kaugjuhtimispult ja enne kasutamist siduge see esmalt teleriga paari. Järgmised sammud kirjeldavad paarisidumist:

Samm 1: Avakuvasse sisenemiseks vajutage nuppu .

Samm 2: režiimi „Kaugjuhtimispuldiga paarisidumine”

sisenemiseks vajutage nuppu .

Samm 3: Järgige leheküljel „Seadistamisnõuanded” juhiseid ja vajutage koos nuppe **OK** ja .

Samm 4: Ekraanile kuvatakse „Paarisidumine ...” ja pärast paarisidumise lõpetamist kuvatakse „Edukalt lõppenud!”.

MÄRKUS: Kui olete üle 2 minuti oodanud, kuid paarisidumine pole lõppenud, korrake paarisidumiseks eespool toodud samme uuesti.

Kui soovite Bluetoothiga kaugjuhtimispuldi paarisese tühistada, toimige järgmiselt:

Samm 1: Avakuvasse sisenemiseks vajutage nuppu .

Samm 2: Vajutage nuppe /// ikooni  valimiseks ja seejärel vajutage sisenemiseks nuppu **OK**.

Samm 3: Vajutage nuppu  suvandi „Kaugjuhtimispuldid ja tarvikud” valimiseks ja seejärel valige järgmise sammu juurde minemiseks Bluetoothiga kaugjuhtimispuldi nimi.

Samm 4: Valige paarisese tühistamine ja seejärel vajutage nuppu **OK**.

■ Kui kaugjuhtimispult ei reageeri

1. Kaugjuhtimispuldi lähtestamiseks vajutage ja hoidke 3 sekundit nuppu all, nagu alltoodud jooniselt näha.



2. Suunake kaugjuhtimispult vastuvõtjale ja katkestage paarisese järgneval viisil. Avakuva > Seadistamine > Kaugjuhtimispuldid ja tarvikud > RCU03 > Paarisese katkestamine

Teleri juhtseadiste kasutamine

24/32/43-tolline mudel

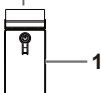
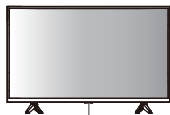

1 Toide sisse / toide välja

2 Toite LED

- Punane: Ooterežiim
- Roheline: Sees

3 Kaugjuhtimissignaali vastuvõtja

Välise sisendallikate vaatamine

1 Ühendage välisseade.

► (lk 12)

2 Kuvage menüü [Sisend], seejärel valige ühendatud seadme sisend.

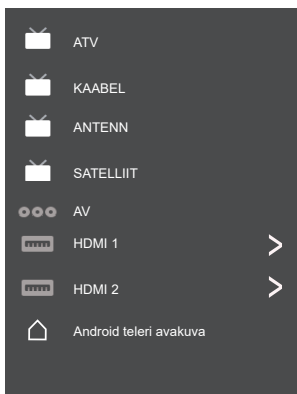

Juurdepääsuks vajutage ainult nuppu OK.



Märkus

- Kui välisseadmel on kuvasuhte häälestamise funktsioon, seadistage see „16:9”.

Avakuva kasutamine - rakendused

Märkus: See kasutusjuhend on üldiseks kasutamiseks. Käesolevas kasutusjuhendis toodud joonised on mõeldud ainult näidiseks ja toote tegelik välimus võib nendel näidatust erineda. Mõnes mudelis pole teatud suvandid saadaval.

Kõiki funktsioone saate valida avakuvast.

Avakuva kuvamiseks vajutage nuppu .

Ekraanilekuvatud loendist ikooni valimiseks vajutage nuppe ///.

Igasse suvandisse sisenemiseks vajutage OK.

Rakendusest väljumiseks vajutage nuppu  või .

Google Assistant: Klõpsake teleri Google'i Assistentiga suhtlemiseks.

Teavitused: Kuvatakse süsteemikriitilise teabe meeldetuletusi, nagu tühjust mäluuuumist, Google'isse sisselogimisest, võrguühenduse probleemidest jms.

Sisend: Valige sisendallikas.

Sätted: Saate juurdepääsu süsteemi sätetele.

Rakendused: Kuvatakse lemmikrakenduste loendit või saate juurdepääsu rakenduste keskusesse.

KANALITE KOHANDAMINE: Saate avakuvasse kanaleid lisada ja neid sealt eemaldada.

Märkus:

- 1) „Avakuva“ funktsioonid ja sisu on sõltuvalt riigist või mudelist erinevad.
- 2) Enne avakuvast võrgufunktsioonide, nagu võrgu rakendused jms kasutamist ühendage esmalt teler võrguga.
- 3) Ikooni autoriõigused on rakenduse pakkuja omandus.

Menüüfunktsioonide kasutamine

Kiirjuurdepääsu menüü kasutamine

Märkus: Võimalik et teatud allikate mõned funktsioonid pole saadaval. Mõnes mudelis pole teatud suvandid saadaval.

Selles jaotises kirjeldatakse selle teleri menüüsid ja sätteid. Teleri tõhusamaks kasutamiseks on iga menüü liigendatud ja üksikasjalikult kujundatud. Menüüsüsteemi juurdepääsuks toimige järgmiselt:

1. **Kiirjuurdepääsu menüü kuvamiseks vajutage** teleri režiimis kaugjuhtimispuldi nuppu **OPTION**.
2. Soovitud üksuse valimiseks vajutage nuppe **▲/▼** ja seejärel vastava alammenüü avamiseks vajutage nuppu **OK**.
3. Alammenüü suvandite häälestamiseks vajutage nuppe **◀/▶** ja **OK** või vajutage nuppe **▲/▼** üksuse valimiseks, seejärel vajutage sisenemiseks nuppu **OK** ja edasi toimige vastavalt ekraanikuvale või juhendile.
4. Vajutage nuppu **←** eelmisesse menüüsse naasmiseks.

Suvandid

Pilt: Sisenege pildirežiimi häälestamiseks või täiendavaks seadistamiseks.

Heli: Valige see suvand helirežiimi sätete häälestamiseks.

Kanal: Valige see suvand kanali seadistamiseks.

Süsteem: Valige see suvand süsteemi sätete häälestamiseks.

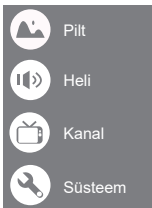

Pilt

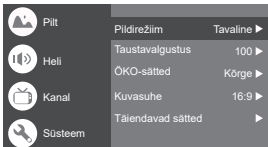

Pildirežiim: Saate valida järgmiseid režiime tavaline, dünaamiline, filmitegija, sport, mäng ja kohandatud.

Taustavalgustus: Saate valida taseme vahemikus 1–100.

ÖKO-sätted: Saate valida sätteid väljas, madal või kõrge.

Kuvasuhe:

Kuvatakse [Kuvasuhe] ekraanikuva.

Selle režiimi valimiseks järgige kasutusjuhendit.

[4:3] / [16:9] / Automaatne / Originaalne.

Täiendavad sätted:

Värvtemperatuur: Saate valida tavaline, soe või jahe.

HDMI ARVUTI-/AV-režiim: Automaatne

Liighälvitus: Valige kas SEES või VÄLJAS

Mürasummutus: Valige kas väljas, madal, keskmine, kõrge või automaatne.

Pildi lähtestamine: saate pildirežiimi lähtestada.

Gamma: Valige väärtuseks kas 2,2 või 2,4.

Liikumise hinnang ja liikumise kompenseerimine

(MEMC): Valige väljas, madal, keskmine või kõrge.

Heli



Helirežiim: Režiimiks saate valida kas standardne, kõne, muusika, staadion ja kasutajaeelistus.

Ruumiheli režiim: Valige SEES või VÄLJAS / Puhas heli / Ruumiheli.

Öine režiim: Valige kas SEES või VÄLJAS.

Ainult heli: Valige see režiim ja teleri ekraan lülitatakse 10 sekundi pärast välja.

Väljundseade: Valitakse kõlarid, SPDIF/optiline ja HDMI-ARC.

Digiväljund: Valige kas PCM/möödapääs/automaatne.

Täiendavad sätted:

1. DAC-4, täiustatud dialoog
2. DAC-4, täiustatud dialoogi tase
3. Tasakaal
4. Digiheli viide (ms)
5. Digiheli helitugevus
6. eARC
7. Heli lähtestamine

Kanal

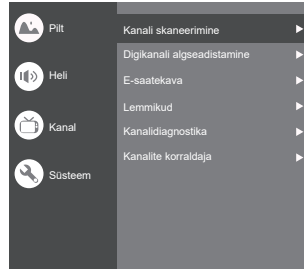

Märkus: See funktsioon on saadaval ainult teleri režiimis.

Kanali skaneerimine: Võimaldab teil skaneerida kõiki saadaolevaid analoog- ja digitaalkanaleid.

Digikanali algseadistamine:

Valitakse loetletud suvand häälestamiseks subtiitrite, teleteksti ja heli algseadistamine, CI Plus, LCN, automaatne teenuse värskendamine, skaneerimistulemuse värskendamine.

E-saatekava:

Saatekava menüüsse sisenemiseks vajutage nuppu **OK/▶**.

Lemmikud:

Lemmikkanalite loendi algseadistamine.

Kanalidiagnostika:

Vajutage käesoleva digitaalkanali signaaliteabe – näiteks signaali tugevuse, sageduse jms kuvamiseks **OK/▶**.

Kanalite korraldaja:

Selle suvandi režiimis saate kanaleid korraldada.

Süsteem

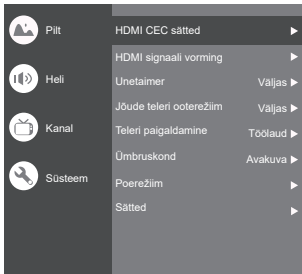

HDMI CEC sätet:

CEC-juhtimine: Valige kas sees või väljas.

Seadme toite automaatne väljalülitamine: Valige kas sees või väljas.

Teleri toite automaatne sisselülitamine: Valige kas sees või väljas.

CEC-seadmete loend: HDMI-seadmete juhtimise lubamiseks lülitage seade sisse ja valige [Luba].

HDMI signaali vorming: Valige kas sees või väljas.

Unetaimer: Valige väärtuseks kas 15 min, 30 min, 45 min, 60 min, 90 min, 120 min või väljas.

Jõude teleri ooterežiim: Saate valida järgmiseid sätteid: pärast 1-tunnist tegevusetust, pärast 2-tunnist tegevusetust, pärast 4-tunnist tegevusetust, pärast 24-tunnist tegevusetust või väljas.

Teleri paigaldamine: Valige kas töölaualale või seinale kinnitamine.

Ümbruskond: Valige kas kodu või pood.

Poorežiim: Saate valida režiimiks E-klleebis.

Sätet:

1. Lukustus: Klõpsake ja lukustage teler.
2. Toide: Saate režiimiks valida kas Äratus võrgust või Võrk ooterežiimis sees/väljas.
3. Mäluseadmele salvestamine: Ühendage mäluseade ja salvestage mälu.
4. Privaatsusavaldus: Privaatsusavalduse sisu.
5. OSS-litsents: Teavet OSS-litsents kohta.

Sisendallikas

Vajutage nuppu **☐**, seejärel vajutage nuppe **▲/▼** soovitud sisendallika valimiseks ja kinnituseks vajutage nuppu **OK**.

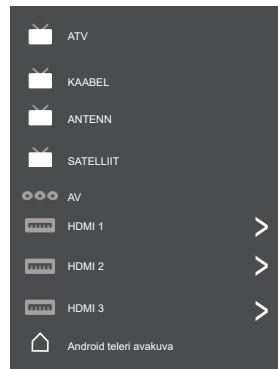

Kanalite häälestamine (ANALOOG- ja KAABEL-TV)



Analoog-TV algseadistamine: Valige ANALOOG-TV ja sisenege menüüsse.

- Analoog-TV automaatne häälestamine: Automaatse otsingu käivitamiseks vajutage nuppu **OK**. Otsing võib kesta mõne minutit.
- Analoog-TV käsitsi häälestamine: Menüüsse sisenemiseks vajutage nuppu **OK**.

Saate, televisiooni- või värvisüsteemi üksuste seadistamiseks vajutage nuppe **▲/▼**, seejärel vajutage nuppe **▲/▼** sageduse valikuks ja vajutage nuppu **OK** kanali otsinguks.

- Teleteksti algseadistamine: Vajutage nuppu **OK** ja eelistatud teleteksti režiimi valikuks vajutage nuppe **▲/▼**.

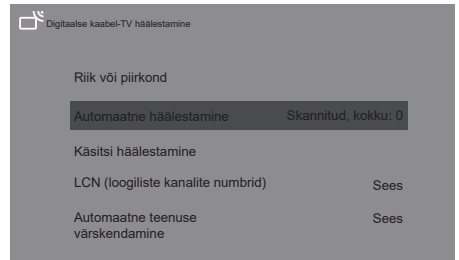

Digitaalse kaabel-TV häälestamine: Valige Kaabel-TV ja sisenege.

Automaatne häälestamine: Automaatse otsingu käivitamiseks vajutage nuppu **OK**. Otsing võib kesta mõne minutit. Toimingu ajal võite vajutada **BACK** ja väljumiseks valida **JAH**.

Käsitsi häälestamine: Valige kanali nr ja alustage otsingut LCN (loogiliste kanalite numbrid): Valige kas Sees või Väljas.

Automaatne teenuse värskendamine: Valige kas Sees või Väljas.

Telerisätet

Vajutage  seejärel vajutage nuppe ▲/▼ soovitud sätete valimiseks ja vajutage kinnitamiseks nuppu OK.

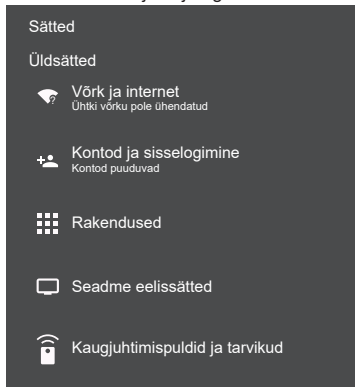

Üldsätet:

Võrk ja internet: Ühendage võrk.

Vt kõiki

Muud suvandid

Lisa uus võrk

Skannimine alati saadaval

Laske Google'i asukohateenusel ja muudel rakendustel otsida võrkusid, isegi kui Wi-Fi on väljas.

Ethernet

Ethernet

Ühendatud

Puhverserveri sätet: Võimalik et brauseris kasutatavat HTTP-puhverserverit muud rakendused ei kasuta.

IP-sätet: kasutatakse kas DHCP või staatilist

Kontod ja sisselogimine: Saate kontodesse sisse logida.

Rakendused:

Vt kõiki rakendusi

Rakenduse load

Juurdepäas erirakendusele

Turve ja piirangud

Seadme eelissätet

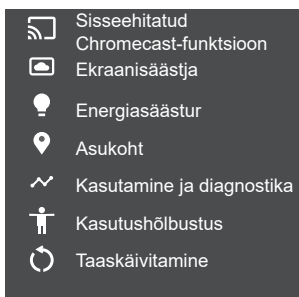
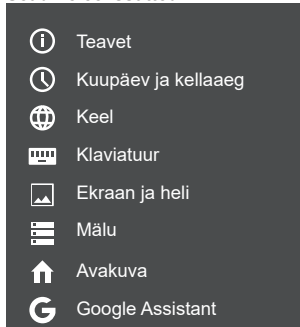

Teavet: Saate lugeda teavet selle teleri kohta.

Kuupäev ja kellaaeg: Häälestage kuupäev ja kellaaeg.

Keel: Valige soovitud keel.

Klaviatuur: valige ja häälestage klaviatuur

Ekraan ja heli: Häälestage ekraan ja heli.

Mälu: Kontrollige seadme mälu ruumi.

Avakuva: kohandage kanaleid, järjestage rakendusi ümber ja avage allika liitsentse

Google Assistant: Saate kasutada Google Assistanti funktsiooni. **Sisseehitatud Chromecast-funktsioon:** Saate kasutada sisseehitatud Chromecast-funktsiooni.

Ekraanisäästja: Valige ekraanisäästja režiim.

Energiasäästur: Saate ekraani välja lülitada.

Asukoht: Saate asukohta hinnata.

Kasutamine ja diagnostika: Saatke Google'isse diagnostikateavet, nt krahhiaruandeid ning seadme, rakenduste ja sisseehitatud Chromecast-funktsiooni kasutamise andmeid.

Kasutushõlbustus:

Pealdised

Suure kontrastsusega tekst

(Eksperimentaalne)

Tekst-kõneks

Kasutushõlbustuse otsetee

Teenused

Režiim TalkBack

Väljas

Juurdepäasu ümberlülitamine

Väljas

Teleteenuse haldur

Sees

Taaskäivitamine: Saate teleri taaskäivitada.

Kaugjuhtimispuldid ja tarvikud

Tarvikute otsimine ...

(Enne Bluetooth-seadmete paarisidumist veenduge, et need oleksid paarisidumise režiimis)

Meediapleieri kasutamine

Meediapleieri rakendus võimaldab teil nautida fotosid, muusikat või videoid, mis on salvestatud USB-mäluseadmele.

- Võimalik et sõltuvalt kasutatud digikaamerast ei kuvata pilti teleriekraanile õigesti.
- Kuva ilmumine ekraanile võib võtta natuke aega, kui USB-mäluseadmes on palju faile ja kaustasid.
- Osaliselt halva kvaliteediga faile võidakse kuvada väiksema eraldusvõimega.
- Sõltuvalt kasutatud digikaamerast võivad kausta ja failide nimed erineda olla.

USB-mäluseadme sisestamine/ eemaldamine

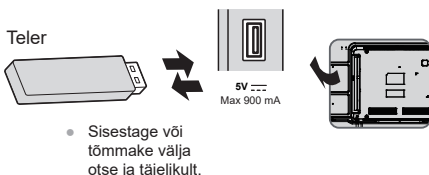

Meediapleieri käivitamine

1 Sisestage USB-mäluseade telerisse.

2 Valige režiim.



[Dokument]: Kuvatakse kõikide USB-mäluseadmesse salvestatud dokumentide pispildid.

[Fotod]: Kuvatakse kõikide USB-mäluseadmes olevate fotode pispildid.

[Muusika]: Kuvatakse kõikide USB-mäluseadmesse salvestatud muusikafailide pispildid.

[Videod]: Kuvatakse kõikide USB-mäluseadmesse salvestatud videofailide pispildid.

[Ketas]: Kuvatakse kõikide USB-mäluseadmesse salvestatud dokumentide pispildid.

[Sisu kuvamine]

Saadaolevate toimingute sooritamiseks järgige kasutusjuhendi juhiseid.

Kui kursor jääb mingile ikoonile püsima, kuvatakse esiletõstatud sisu teave ekraanile.

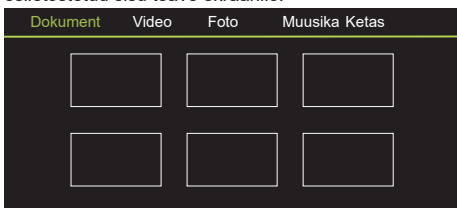

Dokument:

1. Valige **Dokument**ikoon.
2. Vajutage soovitud faili valimiseks üles, alla, vasakut, paremat suunanuppu ja esitamiseks vajutage nuppu OK.
3. Rohkemate suvandite nägemiseks vajutage nuppu OK: SUUM+, SUUM-.
4. Esitamise peatamiseks vajutage kaugjuhtimispuldi naasmisnuppu.

Video:

1. Valige ikoon **Video**, seejärel vajutage filmifaili kuvamiseks nuppu OK.
2. Vajutage soovitud faili valimiseks üles, alla, vasakut, paremat suunanuppu ja esitamiseks vajutage nuppu OK.
3. Video esitamise ajal vajutage esitamiskonsooli kuvamiseks kaugjuhtimispuldi nuppu **OPTION**. **Esitamiskonsooli** režiimis vajutage kaugjuhtimispuldi nuppu OK videofaili esitamiseks ja pausi tegemiseks. Kiiresti tagasikerimiseks vajutage kaugjuhtimispuldi vasakut noolenuppu. Kiiresti edasikerimiseks vajutage kaugjuhtimispuldi paremat noolenuppu.
4. Järgmiste täiendavate suvandite kuvamiseks vajutage nuppu **OPTION**: Foto mastaapimine, silmusrežiim, subtiitrid, subtiitrite kood, helirada, teave ja videote loend.
5. Esitamise peatamiseks vajutage kaugjuhtimispuldi naasmisnuppu ja režiimist väljumiseks vajutage uuesti naasmisnuppu.

Foto:

1. Valige ikoon **Pilt**, seejärel vajutage pildi vaatamiseks nuppu OK.
2. Vajutage soovitud pildifaili valimiseks üles, alla, vasakut, paremat suunanuppu ja kuvamiseks vajutage nuppu OK.
3. Piltide esitamise ajal esitamiskonsooli kuvamiseks vajutage nuppu OK. Eelmise ja järgmise pildi kuvamiseks vajutage vasakut või paremat noolenuppu.
4. Rohkemate suvandite nägemiseks vajutage nuppu OK: Vasakule pööramine, paremale pööramine, SUUM+, SUUM-, käsitsi esitamine / automaatne esitamine, teavet, esitamisrežiim, esitusintervall, taustamuusika: Sees või väljas.

Muusika:

1. Valige ikoon **Muusika**, seejärel vajutage muusika kuulamiseks nuppu OK.
2. Vajutage soovitud faili valimiseks üles, alla, vasakut, paremat suunanuppu ja esitamiseks vajutage nuppu OK.
3. **Esitamiskonsoolilt** saate valida suvandeid eelmine, esita/paus, kiiresti tagasi / kiiresti edasi, järgmine. Esitusloendi ja videoloendi kuvamiseks vajutage nuppu **OPTION**.
4. Esitamise peatamiseks vajutage kaugjuhtimispuldi naasmisnuppu.

Ketas:

1. Valige ikoon **Ketas**, seejärel vajutage kausta valimiseks nuppu OK.
2. Vajutage soovitud faili valimiseks üles, alla, vasakut, paremat suunanuppu ja esitamiseks vajutage nuppu OK.
3. Esitamise peatamiseks vajutage kaugjuhtimispuldi naasmisnuppu.

Lisateavet

Toite automaatne ooterežiimi lülitamine

Teler lülitatakse järgmistel tingimustel automaatselt ooterežiimi:

- 15 minuti jooksul pole saadud mingit signaali.
- Menüüs [Süsteem] on funktsioon [Unetaimer] aktiivne (lk 19).

Ekraanile kuvatavad sisendsignaaliid

Signaali nimi	HDMI
525 (480)/60i, 60p	○
625 (576)/50i, 50p	○
750 (720)/60p, 50p	○
1125 (1080)/60i, 50i	○
1125 (1080)/60p, 50p, 24p	○
2250 (2160)/60p, 50p, 24p	○

- Märkis: Rakendatav sisendsignaaliid
- Võimalik et eespool toodud signaalidest erinevaid signaale ei kuvata õigesti.
- Eespool toodud signaalid on ekraanile optimaalseks kuvamiseks ümbervormindatud.

HDMI-ühendus

Selles teleris on rakendatud HDMI™-tehnoloogiat. HDMI (suure eraldusvõimega multimeedia liides) on maailma esimene täisdigitaalne tarbija AV-liides, mis rahuldab pakkimata standardit.

HDMI lubab nautida kõrge eraldusvõimega digitaalseid kujutisi ja kõrgkvaliteetset heli, ühendades teleri muude seadmetega.

■ Rakendatavad HDMI funktsioonid

- Helisignaaliid sisendis:
2-kanaliline lineaarne PCM
(diskreetimissagedused - 48 kHz, 44,1 kHz, 32 kHz)
- Sisendi videosignaali:
➤ „Ekraanile kuvatavad sisendsignaaliid” (lk 12)
Ühildage digiseadmete väljundsetetega.

USB-mäluseade

Vajalik meediapleieris taasesitamiseks

Vorming: FAT32

Vastavus:

Toetab ainult USB 1.1 või USB 2.0 standardit.

Maksimaalne toetatav USB-mälumaht on 1 TB.

Märkus

- Võimalik et arvutiga muudetud andmevormingut ei kuvata.
- Ärge eemaldage USB-seadet ajal, kui teler loeb selle andmeid. Vastasel juhul võite kahjustada nii seadet kui ka telerit.
- Ärge puudutage seadme liidese tihvtte.
- Sisestage seade porti õiges suunas. Vastasel juhul võite kahjustada seadet või telerit.
- Elektrilised häired, staatiline elektrilaeng või väär toiming võivad kahjustada andmeid või seadet. Panasonic ei vastuta toimingutest põhjustatud mistahes andmete kvaliteedi halvenemise või seadme kahjustuste eest.
- Soovitav on, et ühendaksite USB-mäluseadme otse teleri USB-porti.
- Mõnda tüüpi USB-seadmeid või USB-jaotureid ei saa selles teleris kasutada.
- USB-porti ei saa te mistahes seadmeid ühendada.
- Lisateavet seadmete kohta võite leida järgmiselt saidilt. (ainult inglise keeles)
<http://panasonic.jp/support/global/cs/tv/>

Veaotsing

Enne teenindusse pöördumist või abi otsimist proovige alltoodud lihtsate juhiste abil probleemile lahendus leida. Kui kuvatakse mingi tõrkesõnum, järgige sõnumis toodud juhiseid.

Kui probleem jääb püsima, pöörduge abi saamiseks Panasonicu kohaliku müügiesindaja poole.

Ekraan

Ekraanile on kuvatud punased, sinised, rohelised või mustad täpid.

→ See on iseloomulik vedelkristallpaneelidele. Vedelkristallpaneel on tehtud ülitäpset tehnoloogilist protsessi kasutades. Aeg-ajalt võivad ilmuda ekraanile mõned passiivsed pikslid punaste, roheliste, siniste ja mustade täppidena. See ei mõjuta selle teleri tõhusust ja ega muuda kvaliteeti halvemaks.

Kujutis on kaootiline, mürarikas.

→ Mõra eemaldamiseks seadistage menüüs [Pilt] suvandit [Mürasummutus] (lk 18).
→ Kontrollige läheduses asuvaid elektrilisi seadmeid (sõidukeid, mootorrattaid, luminofoorlampe).

Mingit kujutist ei kuvata.

→ Kontrollige menüü [Pilt] sätteid [Kontrastsus] või [Heledus] (lk 18).
→ Kontrollige, ega teler pole AV-režiimis. Kui teler on AV-režiimis kontrollige, kas sisendrežiim ühtib välisseadme väljundrežiimiga (lk 19).

Ekraanile kuvatakse ebatavalisi kujutisi.

→ Lülitage teleri toide sisse/välja lülitiga välja (lk 16), seejärel lülitage see uuesti sisse.

HDMI kaudu ühendatud seadmete pildid on ebatavalised.

→ Kontrollige kas HDMI-kaabel on korralikult ühendatud.
→ Lülitage teler ja seadmed välja, seejärel lülitage need uuesti sisse.
→ Kontrollige seadmetest tulevat sisendsignaali (lk 12).
→ Kasutage seadmeid, mis vastavad standardi EIA/CEA-861/861D nõuetele.

Heli

Mingit heli pole kuulda.

→ Kontrollige helivaigistamise sätet (lk 18) ja helitugevust.

Helitugevuse tase on madal või moonutatud.

→ Võimalik et vastuvõetava helisignaali tase on nõrk.

HDMI-ühenduse kaudu tehtud heliväljund on ebatavaline.

→ Seadistage ühendatud seadmete helisäte režiimi „2-kanaliline L.PCM“.

Üldised probleemid

Teler lülitatakse ooterežiimi.

→ Teler on varustatud toite automaatse ooterežiimi lülitamise funktsiooniga (lk 16).

Kaugjuhtimispuult ei toimi või toimib katkendlikult.

→ Asendage patareid (lk 10).
→ Suunake kaugjuhtimispuult otse teleri kaugjuhtimise signaali vastuvõtjale (vahemik umbes 7 m ja toimimisektor 30-kraadi).
→ Paigutage teler päikesepaistest kaugemale või tõkestage heledate valgusallikate valguse langemine teleri kaugjuhtimissignaali vastuvõtjale.

Teleri osad muutuvad kuumaks.

→ Isegi kui teleri esiosa, ülaosa ja tagapaneeli temperatuur on tõusnud, ei mõjuta need temperatuuritõusud teleri tõhusust ega kvaliteeti.

Kui surute teleri paneeli sõrmega, siis see paindub natuke sissepoole.

Võimalik seejuures kuulete ragisevat heli.

→ Kahjustuste vältimiseks on teleri paneeli ümbrus tehtud natuke paindlikumaks. See ei ole talitlühäre.

Ekraanile kuvatakse liigvoolu teade.

→ Selle veateate võib põhjustada külgeühendatud USB-seade. Eemaldage seade ja lülitage teleri toide sisse/välja lülitiga välja, seejärel lülitage toide uuesti sisse.
→ Kontrollige, ega USB-porti pole mingeid võõrkehi sattunud.

Hooldamine

Esmalt tõmmake toitepistik seinakontaktist välja.

Korrapärane puhastamine

- Pühkige ekraanipaneeli, korpuse ja tugialuse pinda õrnalt pehme lapiga.
- Pühkige toitepistikut kuiva lapiga korrapäraste vahemike tagant. Niiskus ja tolm võivad põhjustada tulekahju või elektrilööki.

Raskestieemaldatav mustus

Esmalt pühkige pindadelt tolm. Niisutage pehmet lappi puhta vee või lahjendatud neutraalse puhastusvahendiga (1 osa puhastusvahendit 100 osa vee kohta). Väänake riie kuivemaks ja pühkige pinda. Lõpuks, pühkige kogu niiskus ära.

Ettevaatust

- Ärge kasutage kõvast riidest lappi või hõõruge pinda tugevasti, sest nii võite pinda kriimustada.
- Ärge jätke teleri pindasid märjaks või puhastusvahendiga kaetuks. Vedelik teleri sisemuses võib põhjustada toote tõrke.
- Ärge kasutage pindade puhastamiseks putukatõrje vahendeid, lahusteid, lahjendeid või muid lenduvaid aineid. See võib halvendada paneeli pinna kvaliteeti või põhjustada värvi koorumist.
- Ekraanipaneeli pind on eriliselt töödeldud ja seda võib kergesti kahjustada. Olge ettevaatlikud ja ärge koputage vastu ekraani pinda ega kriimustage seda sõrmeküünte või muude kõvade esemetega.
- Ärge laske teleri korpusel või tugialusel pikema aja jooksul minna vastu kummist tooteid või PVC-aineid. Nii võite pinna kvaliteeti halvemaks muuta.

Tehnilised andmed

Mudeli nr.

24-tolline mudel

TX-24LS500E

32-tolline mudel

TX-32LS500E

43-tolline mudel

TX-43LS500E

Mõõtmed (L x K x S)

24-tolline mudel

551,4 × 365,3 × 131 mm (koos tugiäälusega)

551,4 × 328 × 84 mm (ainult teler)

32-tolline mudel

725,9 × 475,4 × 178,5 mm (koos tugiäälusega)

725,9 × 430,8 × 81,7 mm (ainult teler)

43-tolline mudel

966,8 × 611,1 × 214,5 mm (koos tugiäälusega)

966,8 × 566,4 × 88,5 mm (ainult teler)

Kaal

24-tolline mudel

2,6 kg (koos tugiäälusega)

2,5 kg (ainult teler)

32-tolline mudel

3,6 kg (koos tugiäälusega)

3,5 kg (ainult teler)

43-tolline mudel

6,4 kg (koos tugiäälusega)

6,3 kg (ainult teler)

Ühendusliidesed

AV-sisend

Mini, 1,0 V [p-p] (75 Ω)

KUULARID

Mini, 130 mV rms, vahelduvvool, 150 mV rms

HDMI 1 / 2 sisend

A tüüpi pistmikud

USB

USB 2.0, alalisvool 5 V, max 500 mA

Kõlari väljund

24-tolline mudel

Heliväljund

6 W (3 W + 3 W)

32-tolline mudel

Heliväljund

10 W (5 W + 5 W)

43-tolline mudel

Heliväljund

16 W (8 W + 8 W)

Vastuvõtusüsteem / riba nimi

9 süsteemi

Süsteemid	Funktsioon
1 PAL B, G	
2 PAL I	
3 PAL D, K	Levisaadete vastuvõtmine
4 NTSC 4,43	
5 NTSC 3,58	Taasesitamine eritüüpi videomakkidelt või DVD-mängijatelt
6 PAL	
7 PAL 60 Hz / 5,5 MHz	Taasesitamine eritüüpi plaadimängijatelt ja eritüüpi videomakkidelt või DVD-mängijatelt
8 PAL 60 Hz / 6,0 MHz	
9 PAL 60 Hz / 6,5 MHz	

Kanalite vastuvõtmine (analoog-TV)

VHF-sagedusriba

- 2–12 (PAL)
- 0–12 (PAL B AUST.)
- 1–9 (PAL B N.Z.)
- 1–12 (PAL)

UHF-sagedusriba

- 21–69 (PAL G, H, I)
- 28–69 (PAL B AUST.)
- 13–57 (PAL D, K)

Digi-TV

DVB-T/T2 standardne

Antennisisend

VHF / UHF

Kasutustingimused

Temperatuur

0 °C - 45 °C

Niiskus

20% - 80% RH (kondenseerumata)

Märkus

- Toote kujundust ja tehnilist teavet on õigus etteaatamata muuta. Toodud kaal ja mõõtmed on umbkaudsed.

Sissehitatud raadiovõrgu LAN

Vastavus standarditele ja sagedusriba

IEEE 802.11 a/b/g/n/ac
2,4 kuni 2,5 GHz ja 5,15 kuni 5,825 GHz

Turvalisus

WPA/WPA2 tugi

Sisseehitatud Bluetooth

Bluetoothi versioon V5.0

2,4 kuni 2,485 GHz

Märkus

- Toote kujundust ja tehnilist teavet on õigus etteaatamata muuta. Toodud kaal ja mõõtmed on umbkaudsed.
- Lisateavet toote kohta leiate EPREL-i saidilt: <https://eprel.ec.europa.eu>. EPREL-i registreerimisnumber on saadaval saidilt <https://eprel.panasonic.eu/product>.

OSS-litsents

Selles tootes kasutatakse järgmist tarkvara:

- (1) Tarkvara, mida on ettevõtte Panasonic arendanud sõltumatult või mis on tema jaoks arendatud,
- (2) Tarkvara, mis on kolmanda osapoole omanduses ja mida Panasonic Corporation kasutab litsentsi alusel,
- (3) Tarkvara, mis on litsentseeritud GNU üldise avaliku litsentsiga, versioon 2.0 (GPL V2.0),
- (4) Tarkvara, mis on litsentseeritud GNU LESSER üldise avaliku litsentsiga, versioon 2.1 (LGPL V2.1), ja/või
- (5) Avatud koodiga tarkvara, mis pole litsentseeritud GPL V2.0 ja/või LGPL V2.1 alusel.

Tarkvara kategooriaid (3) – (5) levitatakse eeldusel, et need on kasulikud, kuid ilma IGASUGUSE GARANTIITA, isegi ilma kaudse ÄRILISE KÕLBULIKKUSE garantiita või TEATUD EESMÄRGIKS SOBIVUSE garantiita. Nõuete ja tingimuste üksikasjadega tutvumiseks lugege jaotist [Süsteem > Sätted > OSS-litsents]

Vähemalt kolme (3) aasta jooksul alates selle toote tarnimisest võib Panasonic anda mistahes kolmandale osapoolele, kes pöördub meie poole alltoodud kontaktteabe põhjal, hinnaga, mis ei ületa tehtud kulutusi lähtekoodi jaotamisel, täieliku masinloetava koopia vastavast lähtekoodist GPL V2.0, LGPL V2.1 alusel või muu litsentsi alusel, kui ka asjakohase autoriõiguse teatise.

Kontaktteave: osd-cd-request@gg.jp.panasonic.com

Töökõlbmatute seadmete ja akude kasutusest kõrvaldamine

Ainult Euroopa Liidu ja ringlussevõtmisega riikide jaoks



Need sümbolid tootel, pakendil ja/või kaasasolevatel dokumentidel tähendavad, et töökõlbmatuid elektri- ja elektroonikaseadmeid ning akusid ei tohi segada muude olmejäätmetega.

Töökõlbmatud tooted ja akud tuleb viia siseriiklike õigusaktidega ettenähtud kogumispunkti nõuetekohase töötuse, taaskasutuse ja ringlussevõtu tagamiseks. Nende toodete nõuetekohane kasutusest kõrvaldamine aitab säilitada väärtuslikke loodusressursse ning vältida võimalikku negatiivset mõju inimeste tervisele ja keskkonnale.

Lisateavet jäätmete kogumise ja ringlusseandmise kohta saate kohalikest omavalitsustest. Nende jäätmete vale kõrvaldamise eest võib saada karistusi vastavalt riigi seadustele.



Märkus akusümboli kohta (alumine sümbol):

Seda sümbolit võidakse kasutada koos keemilise elemendi sümboliga. Sellisel juhul peate järgima antud kemikaali kohta direktiivis sätestatud nõudeid.

Meelespidamiseks kliendile

Selle toote mudeli ja seerianumbri leiате selle toote tagapaneelilt. Peaksite selle mudeli- ja seerianumbri kirjutama alltoodud väljadele ja selle juhendi koos ostukviitungiga säilitama, et abistada toote identimiseks varguse või kaotamise korral, aga ka garantiiteenuse taotlemiseks.

Mudeli number _____

Seerianumber _____

Panasonic Entertainment & Communication Co., Ltd.

Veebisait: <http://www.panasonic.com>

72-LS500E-X41Z1

Eesti

Trükitud Hiinas

Инструкции за работа

LED телевизор

Номер на модела

TX-24LS500E

TX-32LS500E

TX-43LS500E

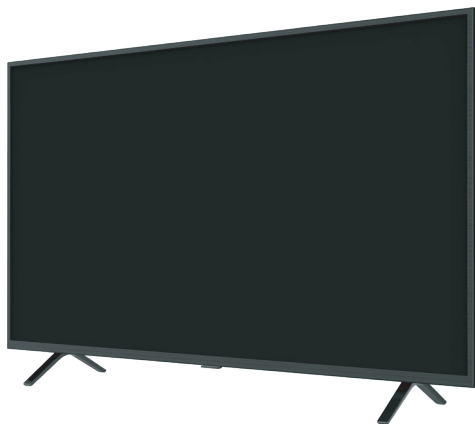

(изображение: TX-43LS500E)

Благодарим, че закупихте този продукт на Panasonic.

Прочетете внимателно настоящите инструкции преди да започнете работа с продукта и ги запазете за бъдещи справки.

Преди употреба прочетете внимателно раздела „Мерки за безопасност“ на настоящото ръководство.

Показаните в ръководството изображения са само за илюстрация.

Вижте Паневропейската гаранционна карта, ако е необходимо да се свържете за съдействие с местния доставчик на Panasonic.

Съдържание

Обезателно прочетете

Важна забележка	3
Мерки за безопасност.....	5
настройване на телевизора	9
Свързване на телевизора	11
Първоначална настройка	13
Работа с телевизора.....	14
Гледане от външни устройства.....	16
Използване на началната страница - Приложения	17
Използване на функциите на менюто	18
Използване на медиен плейър	21
Допълнителна информация.....	23
Отстраняване на неизправности	24
Поддръжка.....	25
Спецификации	26
OSS лиценз	28



Термините HDMI, HDMI мултимедиен интерфейс с висока разделителна способност и емблемата на HDMI са търговски марки или регистрирани търговски марки на HDMI Licensing Administrator, Inc.

Dolby, Dolby Audio и символа с двойно D са търговски марки на Dolby Laboratories. Произведено по лиценз на Dolby Laboratories. Поверителни непубликувани работи. Авторско право © 1992-2015 Dolby Laboratories. Всички права запазени.

Wi-Fi® е регистрирана търговска марка на Wi-Fi Alliance®. WPA2™, WPA™ са регистрирани търговски марки на Wi-Fi Alliance®.

Думата Bluetooth®, обозначението и емблемите са регистрирани търговски марки, притежавани от Bluetooth SIG, Inc. и използването им от Panasonic Corporation е по лиценз.

DVB и емблемите на DVB са търговски марки на DVB Project.

x.v.Colour™ е търговска марка.

DiSEqC™ е търговска марка на EUTELSAT.

Google е търговска марка на Google LLC.

Amazon, Prime Video и всички свързани с тях емблеми са търговски марки на Amazon.com, Inc. или на техните сдружения.

Този продукт отговаря на техническите спецификации на UHD Alliance: UHDA Specified Reference Mode, версия 1.0. Емблемата на FILMMAKER MODE™ е търговска марка на UHD Alliance, Inc. в САЩ и други държави.

В настоящото ръководство се използва илюстрацията за TX-43LS500E, освен ако не се споменава друго.

Показаните илюстрации могат да се различават в зависимост от модела.

Важна забележка

Забележка към функциите за DVB/Излъчване на данни/IPTV

- Този телевизор е създаден така, че да удовлетворява стандартите (валидни към декември месец, 2020г.) на DVB-T/T2 (MPEG2, MPEG4-AVC (H.264) и MPEG HEVC (H.265)) цифрови наземни услуги, DVB-C (MPEG2, MPEG4-AVC(H.264) и MPEG HEVC (H.265)) цифрови кабелни услуги DVB-S (MPEG2, MPEG4-AVC (H.264) и MPEG HEVC (H.265)) цифрови сателитни услуги.
- Посъветвайте се с местния доставчик за наличието на услуги DVB-T/T2 или DVB-S във вашия регион.
- Консултирайте се с доставчика на кабелни услуги за наличието на DVB-C услуги за телевизора.
- Телевизорът е възможно да работи неправилно със сигнал, който не удовлетворява стандартите за DVB-T/T2, DVB-C или DVB-S.
- В зависимост от страната, региона, доставчика на услуги за излъчване, сателита или мрежовата среда, е възможно да нямате достъп до всички услуги.
- Не всички CI модули работят правилно с този телевизор. Посъветвайте се с доставчика на услуги относно достъпния CI модул.
- Телевизорът е възможно да не работи правилно с CI модул, който не е одобрен от доставчика на услуги.
- Възможно е да са дължими допълнителни такси в зависимост от доставчика на услуги.
- Не се гарантира съвместимост с бъдещи услуги.

Интернет приложенията и функцията за управление с глас се предоставят от съответните доставчици на услуги и е възможно да се таксуват, прекъсват или прекратяват по всяко време. Panasonic не поемат отговорност и не дават гаранция за наличието на непрекъснатостта на услугите.

Panasonic не гарантират работата и ефективността на периферни устройства, създадени от други производители и не поемаме отговорност за повреди, произтичащи от работата и/или ефективността от използването на периферни устройства на други производители.



Не докосвайте и не стойте в близост до изводите ANTENA, SATELITE IN и HDMI, и излъквайте електростатични разряди, които могат да внесат смущения в изводите в режим на работа с USB и LAN, тъй като е възможно спиране на работата на телевизора и необичайно състояние.

Боравене с потребителска информация

Част от информацията за клиента като IP адрес на мрежовия интерфейс на устройството (този телевизор) се събира веднага след свързване на смарт телевизора с марка Panasonic (този телевизор) или други устройства към интернет (изисква се от нашата политика за поверителност). Правим това, за да защитим клиентите и интегритета на услугата, както и да защитим правата на собственик на Panasonic.

Когато използвате функцията за свързване с интернет на телевизора, след като се съгласите с (в юрисдикциите, в които се изисква съгласие на клиента за събиране на лична информация според приложимото законодателство за поверителност на личните данни) или да прегледате условията на политиката на Panasonic за обслужване/поверителност (наричана по-долу условия др.) информацията за клиента за използването на уреда ще се събира и използва според условията.

- Panasonic няма да се счита за отговорни за събирането или използването на информация на клиента от приложения, предлагани от трети страни на телевизора или на уебсайта.
- Когато въвеждате номера на кредитната си карта и името си, обърнете специално внимание на довереността на доставчика.
- Регистрираната информация може да се записва на сървъра на доставчика. Преди да ремонтирате, предадете или изхвърлите телевизора се уверете, че сте изтрили информацията според условията на доставчика.

Записването и възпроизвеждането на съдържание на това или на друго устройство може да изисква разрешения от собственика на авторските права или други подобни права, свързани със съдържанието. Panasonic не са отговорни и не дават разрешения, и изрично отказват каквато и да било отговорност, възможност или намерение да получават подобни разрешения от ваше име. Единствено вие сте отговорни да гарантирате, че използването на това или други устройства отговаря на приложимите закони за авторско право във вашата страна. Вижте законите за повече информация относно подходящите закони и разпоредби, приложими във връзка със собственика на правата върху съдържанието, което искате да запишете или възпроизведете.

Този продукт е лицензиран според патентно портфолио на AVC за лична употреба на потребител или други употреби, в които не се получават възнаграждения за (i) кодиране на видеоклипове в съответствие със стандарта AVC ("AVC видео") и/или (ii) декодиране на AVC видео, кодирано от потребител, ангажиран в лична дейност и/или получено от доставчик на видео, лицензиран да осигурява AVC видео. Не се предоставя лиценз, нито може да се използва за друго.

Можете да получите допълнителна информация от MPEG LA, L.L.C.

Вижте <http://www.mpegla.com>.



Това обозначение показва, че продуктът работи с променливотоково захранване.



То показва Клас II или двойно изолиран електроуред, в който продуктът не изисква обезопасително свързване или електрическо заземяване (земя).

Транспортирайте само в изправено положение.

Мерки за безопасност

За да избегнете риска от токов удар, пожар, повреда или нараняване, спазвайте посочените по-долу предупреждения и знаци за внимание:



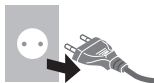

■ Захранващ щепсел и кабел

Внимание

Ако установите необичайно състояние, незабавно изключете захранващия щепсел.









- Типовете захранващи щепсели е възможно да варират в отделните страни.

- Този телевизор е създаден да работи със захранване AC ~ 220-240 V, 50/60 Hz.
- Поставете плътно захранващия щепсел в захранващия контакт.
- За да изключите уреда напълно, е необходимо да издърпате захранващия щепсел от контакта. Следователно захранващият щепсел трябва да бъде лесно достъпен през цялото време.
- Изключвайте захранващия щепсел само при почитване на телевизора.
- Не докосвайте захранващия щепсел с влажни ръце. 
- Не повреждайте захранващия кабел.
 - Не поставяйте тежки предмети върху кабела. 
 - Не поставяйте кабела в близост до нагриващ се предмет. 
 - Не дърпайте кабела. При изключване хващайте щепсела. 
- Не премествайте телевизора с включен кабел в захранващия контакт.
- Не усуквайте кабела, не го огъвайте твърде много и не го разтягвайте.
- Не използвайте подредени захранващи щепсели или кабели.
- Уверете се, че телевизорът не пречупва захранващия кабел.

■ Внимавайте

Внимание

- Не сваляйте капаци и никога не променяйте телевизора сами, тъй като частите под напрежение са достъпни и съществува риск от токов удар при свалянето им. В уреда няма части, които могат да се обслужват от потребителя.  
- Не излагайте телевизора на влиянието на дъжд или твърде голяма влага. Телевизорът не трябва да се излага на пръски и капки, и върху него не трябва да се поставят изпълнени с течност предмети, като вази.  
- Не поставяйте чужди предмети в телевизора през отворите за вентилация.
- Ако телевизорът се използва в зони, в които е лесно в него да проникнат насекоми. Възможно е в телевизора да проникнат насекоми, като малки мухи, паяци, мравки и др., което да причини повредата му, или последните да попаднат във видима на екрана зона.
- Ако телевизорът се използва в среда, в която има прах или дим. При нормална работа през вентилационните отвори на телевизора е възможно да проникне дим или прахови частици, които да останат в уреда. Това може да причини прегряване, неправилно функциониране, влошаване на качеството на картината и др.
- Не използвайте неодобрени стойки/монтажно оборудване. Обезателно изискайте от доставчика на Panasonic да направи настройка и да инсталира уреда на одобрени стенни скоби.
- Не прилагайте силен натиск и не удяряте панела на дисплея.
- Уверете се, че децата не могат да се покатерят по телевизора.
- Не поставяйте телевизора на наклонени или нестабилни повърхности и се уверете, че не виси над ръба на повърхността.  

Предупреждение относено свързана със стабилността опасност

Телевизорът може да падне и да причини сериозно нараняване или смърт. Много от нараняванията, особено на деца, могат да се избегнат чрез прости предохранителни мерки, като:

- ВИАНАГИ използвайте шкафове или стойки, или препоръчвания от производителя на телевизора метод за монтаж.
- ВИАНАГИ използвайте мебели, които могат безопасно да поддържат телевизора.
- ВИАНАГИ проверявайте дали телевизорът не виси над ръба на мебела, върху който е поставен.
- ВИАНАГИ посочвайте на децата опасностите от катеренето по мебелите с цел достигане до телевизора и неговото управление.
- ВИАНАГИ разполагайте свързаните с телевизора кабели така, че да не причиняват препъване и да не могат да се издърпат или захванат.
- НИКОГА не поставяйте телевизора на нестабилно място.
- НИКОГА не поставяйте телевизора върху високи мебели (например шкафове или лавици), ако те не са захванати и телевизорът не е поставен на стабилна основа.
- НИКОГА не поставяйте телевизора върху платно или други материали, разположени между телевизора и мебела, върху който е поставен.
- НИКОГА не поставяйте предмети, които могат да изкушат децата, като играчки и дистанционни управления, върху телевизора или мебела, върху който е разположен.

Ако е необходимо да съхраните или промените мястото на телевизора, имайте предвид описаните по-горе съображения.

- Телевизорът е създаден за настолно използване.
- Не излагайте телевизора на непосредствена слънчева светлина и други източници на нагряване.



За предотвратите възникването на пожар, никога не оставяйте в близост до този продукт свещи или други източници на открит пламък



■ Опасност от задушаване

Внимание

- Опаковката на продукта може да причини задушаване, а някои от частите му са малки и могат да представляват риск от задушаване при малки деца. Съхранявайте тези части далеч от обхвата на деца.

■ Стойка

Внимание

- Не разглобявайте и не променяйте стойката.

Внимание

- Не използвайте стойки, освен доставените с телевизора.
- Не използвайте стойката, ако се усуче или повреди. В този случай незабавно се свържете с най-близкия доставчик на Pnasonic.
- По време на настройката се уверете, че всички винтове са добре затегнати.
- Уверете се, че не телевизорът не може да бъде ударен по време на монтажа на стойката.
- Уверете се, че децата не могат да се покатерят по стойката.
- Монтажът и демонтажът на телевизора от стойката трябва да се извършва поне от двама души.
- Монтажът или демонтажът трябва да се извършват според посочената процедура.

■ Радио вълни

Внимание

- Не използвайте телевизора и дистанционното управление в медицински институции или на места с медицинско оборудване. Радио вълните могат да внесат смущения в медицинското оборудване и да причинят инциденти поради неизправно функциониране.
- Не използвайте телевизора и дистанционното управление в близост до автоматично управлявано оборудване, като автоматични врати или противопожарни аларми. Радио вълните могат да внесат смущения в автоматично управляваното оборудване и да причинят инциденти поради неправилно функциониране.

- Стойте на поне 15 cm от телевизора и дистанционното управление, ако имате сърдечен пейсмейкър. Радио вълните могат да внесат смущения в работата на пейсмейкъра.
- Не разглобявайте и не променяйте телевизора и дистанционното управление по какъвто и да било начин.

■ ОБЩ ИНТЕРФЕЙС

- Изключвайте телевизора от превключвателя на захранването, когато поставяте или изваждате CI модул.
- Ако смарт картата и CI модульт се предлагат като комплект, първо поставете CI модула, а след това и смарт картата в него.
- Поставете или изваждайте напълно CI модула в правилната посока, както е показано.
- Обикновено след това се показват шифрованите канали. (Позволяващите гледане канали и техните характеристики зависят от CI модула.)

Ако не се показват шифровани канали

➔ [Общ интерфейс] ([Настройка] меню)

- Възможно е да има някои CI модули на пазара с по-стари версии на фирмуера, които не работят добре с новия CI+ v1.4 TV. В този случай се свържете с доставчика.
- Винаги изваждайте картата на CI модула преди ремонт, прехвърляне или изключване.

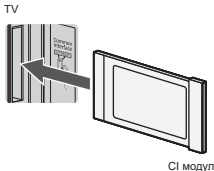

■ Вграден безжичен LAN

Внимание

- Не използвайте вградения безжичен LAN, за да се свързвате с безжична мрежа (SSID*), за която нямате потребителски права. Подобни мрежи могат да се покажат в резултат от търсеня. Въпреки това използването им може да се счита за неупълномощен достъп.

* SSID е име за разпознаване на конкретна безжична мрежа за предаване.

- Не подлагайте вградената безжична LAN на твърде високи температури, непосредствена слънчева светлина или влага.
- Предаваните и получавани чрез радиовълни данни могат да бъдат прекъсвани и наблюдавани.
- Вградената безжична LAN използва честотни ленти 2,4 GHz и 5 GHz . За да избегнете неправилно функциониране или бавен отговор, причинен от смущения в радиовълните при използване на вграден безжичен LAN, разполагайте телевизора далеч от други устройства, които използват сигнали в диапазона 2.4 GHz и 5 GHz, като други безжични LAN, микровълнови фурни и мобилни телефони.

- При възникване на проблеми, дължащи се на статично електричество и др., телевизорът може да спре да работи, за да се защити. В този случай изключете телевизора от ключа на захранването и го включете отново.

■ Безжична технология Bluetooth®

Внимание

- Телевизорът и дистанционното управление използват радиочестотна ISM лента 2.4 GHz (Bluetooth®). За да избегнете неправилно функциониране или бавен отговор, причинен от радиовълнови смущения, разполагайте телевизора и дистанционното управление далеч от устройства, като други устройства с безжичен LAN, други Bluetooth® устройства, микровълнови фурни, мобилни телефони и устройства, които използват сигнал 2.4 GHz.

■ Вентилация

Внимание

Оставете достатъчно място (поне 10 cm) около телевизора, за да спомогнете да се предотврати твърде голямото нагряване, което може да доведе до преждевременно повреда на някои електронни компоненти.

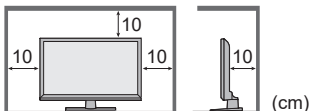

- Вентилацията не трябва да се възпрепятства чрез покриване на вентилационните отвори с предмети, като вестници, покривки за маса и завеси.
- Независимо дали използвате стойка или не, винаги се уверявайте, че вентилационните отвори от долната страна на телевизора не са блокирани и има достатъчно място, позволяващо адекватна вентилация.

■ Преместване на телевизора

Внимание

Преди да преместите телевизора, изключете всички кабели.

- За преместването на телевизора са необходими поне двама души, за да се избегне нараняване, причинено от накланянето или падането му.
- Не дръжте част от екрана, както е показано по-долу, когато премествате телевизора. Това може да доведе до неизправно функциониране или повреда.

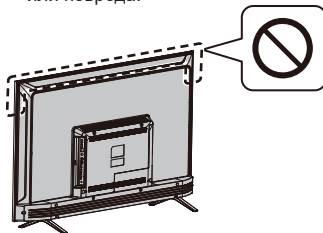

■ Когато не използвате уреда за продължителен период от време

Внимание

Телевизорът продължава да консумира електроенергия докато щепселът е включен в контакта, дори ако е изключен.

- Извадете захранващия щепсел от стенния контакт, когато не предвиждате да използвате телевизора за продължителен период от време.

■ Твърде висока сила на звука

Внимание

- Не излагайте слуха си на твърде висока сила на звука, когато използвате слушалки. Възможно е да настъпят необратими увреждания.
- Ако чувате бумтене в ушите си, намалете силата на звука или временно спрете да използвате слушалките.



■ Батерия за дистанционното управление

Внимание

- Съхранявайте батериите извън обхвата на деца, за да предотвратите поглъщане.
При случайно поглъщане е възможно да има неблагоприятни физически влияния. Ако подозирате, че дете е погълнало батерия, незабавно потърсете медицинска помощ.

Внимание

- Неправилното поставяне на батерията може да доведе до нейното протичане, корозия и експлозия.
- Сменяйте само с батерии от същия или еквивалентен тип.
- Не смесвайте стари и нови батерии.
- Не смесвайте различни типове батерии (като алкални и манганови батерии).
- Не използвайте презареждащи се батерии (Ni-Cd и др.).
- Не горете и не чупете батериите.
- Не излагайте батериите на твърде голямо нагряване, като слънчева светлина, огън и други подобни.
- Винаги изхвърляйте батериите правилно.
- Изваждайте батериите от модула, когато не го използвате за продължителен период от време, за да предотвратите изтичане на батериите, корозия и експлозия.

LED телевизор

Декларация за съответствие (DoC)

„С настоящото Panasonic Corporation декларира, че телевизорът съответства на основните изисквания и други свързани разпоредби на Регламент 2014/53/EU.“

Ако искате да получите копие от оригиналната DoC за този телевизор, вижте следния уебсайт:

<https://www.ptc.panasonic.eu/compliance-documents>

Упълномощен представител:

Център за тестване на Panasonic
Panasonic Marketing Europe GmbH
Winsbergring 15, D-22525 Hamburg, Германия



Честотната лента от 5,15 — 5,35 GHz на безжичния LAN има ограничение за използване само на закрито в следните страни.

Австрия, Белгия, България, Република Чехия, Дания, Естония, Франция, Германия, Исландия, Италия, Гърция, Кипър, Латвия, Лихтенщайн, Литва, Люксембург, Унгария, Малта, Нидерландия, Норвегия, Полша, Португалия, Румъния, Словения, Словакия, Турция, Финландия, Швеция, Швейцария, Хърватска

Максимална радиочестотна мощност, предавана в честотните ленти

Тип на безжичната мрежа	Честотна лента	Максимум EIRP
Безжична LAN	2412-2472 MHz	18 dBm
	5150-5250 MHz	18 dBm
	5725-5850 MHz	13,7 dBm
Bluetooth®	2402-2480 MHz	7 dBm

■ Преместване на телевизора

Внимание

Преди да преместите телевизора, изключете всички кабели.

- Преместването на телевизора трябва да се извършва поне от двама души. Поддържайте, както е показано, за да избегнете нараняване от накланяне и падане на телевизора.

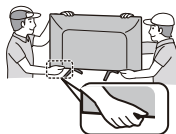

■ Условия за употреба

Внимание

- Този уред е предназначен за употреба в тропически климат.

настройване на телевизора

Доставени принадлежности

Не можете да поставите едновременно всички принадлежности. Внимавайте да не ги изхвърлите по невнимание.

Инструкции за работа

Дистанционно управление

- RC700E
 - (Стр.14)



Батерии (AAA) × 2

- (Стр.10)



Адаптер за мини жак

- Адаптер AV



Стойка

24-инчов модел

- Основа
 - Винтове за сглобяване
- A**  (ST3 × 12) × 4



32-инчов модел

- Основа
 - Винтове за сглобяване
- A**  (ST4 × 15) × 4



43-инчов модел

- Основа
 - Винтове за сглобяване
- A**  (ST4 × 20) × 4



Прикрепване на стойката

1 Сглобяване на стойката

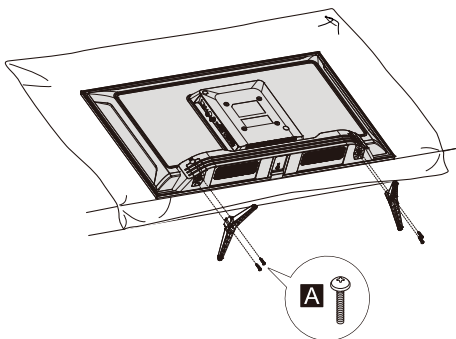

Отстраняване на стойката от телевизора

Винаги отстранявайте стойката по следния начин, когато използвате скоба за окачване на стена или премествате телевизора.

1 Положете телевизора върху подложка от пяна или дебел плат върху масата.

2 Свалете винтовете за сглобяване **A** от телевизора.

Поставете батериите в дистанционното управление

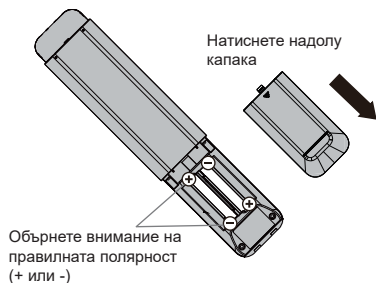

Монтиране на телевизора на стена (опция)

Свържете се с местния доставчик на Panasonic, за да закупите препоръчаната скоба за окачване на стена.

От задната страна на телевизора (Страничен изглед)

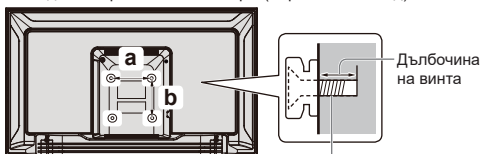

Винт за прикрепване на телевизор към скоба за окачване на стена (не се доставя)

Отвори за инсталация на скоба за окачване на стена

Модел	a	b
24-инча	200 mm	100 mm
32-инча	100 mm	100 mm
43-инча	200 mm	100 mm

Спецификация на винтовете

Модел	Тип	Дълбочина на винта	
		Минимум	Максимум
24-инча	M4	11 mm	12 mm
32-инча	M4	8 mm	9 mm
43-инча	M6	10 mm	12 mm

Внимание

- Когато се използват предлагани като опция принадлежности, като стенни скоби, винаги четете и следвайте инструкциите за монтаж и употреба на производителя.
- Не монтирайте модула директно под таванно осветление (като акцентно осветление или халогенни лампи), които обикновено излъчват голямо количество топлина. Това може да усуче или повреди частите на пластмасовия корпус.
- Когато монтирате стенни скоби, трябва да се уверите че стенната скоба не е електрически заземена към метални пръти в стената. Винаги проверявайте дали в стената няма електрически кабели, тръби и други преди да започнете монтажа на стенната скоба.
- За да предотвратите падане и нараняване, сваляйте телевизора от фиксираното му положение на стената, когато вече не го използвате.

Свързване на телевизора

- Уверете се, че телевизорът е изключен от захранващия контакт/точката на захранване преди да включите или изключите каквито и да било РЧ/променливотокови проводници.
- Външното оборудване и кабели са само за илюстрация и не се доставят с телевизора.
- При свързване проверявайте дали към отделните типове клеми са свързани съответните щепсели на кабели.
- Когато използвате HDMI кабел, той трябва да бъде от изцяло опроводен тип.
- Съхранявайте телевизора далеч от електронно оборудване (видео оборудване и др.) или оборудване с инфрачервен сензор. В противен случай са възможни изкривявания на изображението/звукa или смущения в работата на другите устройства.
- Освен това е необходимо да прочетете ръководството на оборудването, което свързвате.

Клеми

От задната страна на телевизора

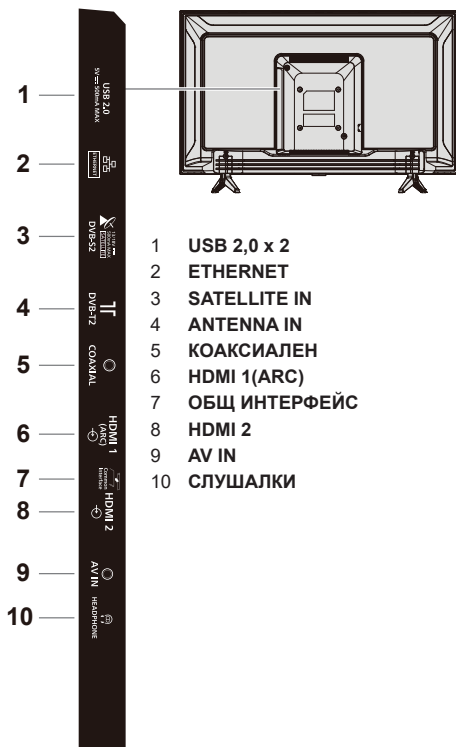

Връзки

Антенa

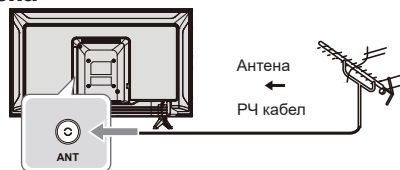

- Полагайте РЧ (антенен) кабела далеч от захранващия проводник, за да избегнете и минимизирате предаването на смущения от захранването.
- Не поставяйте РЧ кабела под телевизора.
- За получаването на оптимално качество на картината се изисква антена, правилен кабел (75 Ω, коаксиален) и правилен терминатор.
- Ако се използва комунална антенна система, е възможно да изискате правилния кабел за свързване между извода за антена на стената и телевизора.
- Местният доставчик на телевизионни услуги може да ви помогне да се сдобие с правилната антенна система за вашата конкретна зона и необходимите принадлежности.
- Всички въпроси, свързани с инсталирането на антена, надграждането на съществуващи системи или необходими принадлежности, са отговорност на клиента.
- Ако антената се постави на неправилно място, са възможни смущения.

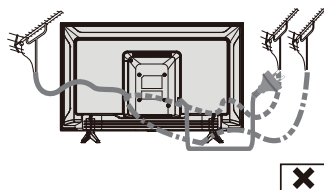
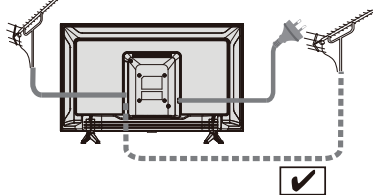

Blu-Ray плейър

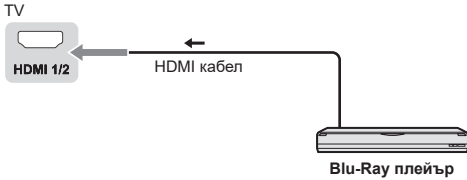

AV / Игрово оборудване

■ Използване на HDMI извод



■ Използване на AV изводи



Свързване на телевизора

DVD записващо устройство / VCR

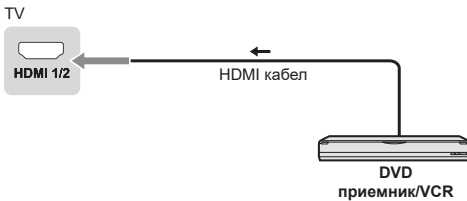

Тунер

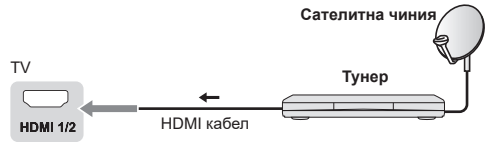

Система от говорители

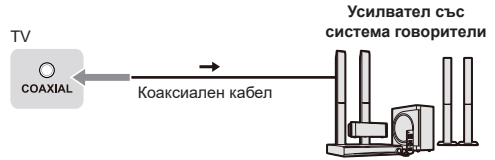

- За да се насладите на звука от външно оборудване при многоканален звук (например Dolby Digital 5.1k), свържете оборудването към усилвател. За свързването прочетете ръководствата на оборудването и усилвателя.

Усилвател

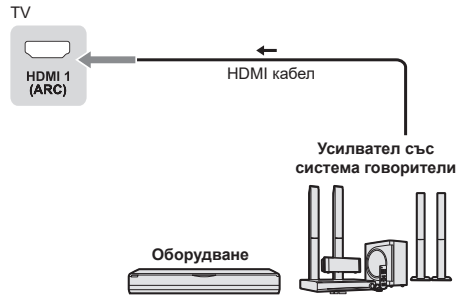

- Използвайте HDMI1, за да свържете усилвател, който има функция ARC (Аудио възвратен канал).

Първоначална настройка

Включете щепсела на захранването в контакта и включете телевизора.

Показването на екрана може да отнеме няколко секунди.

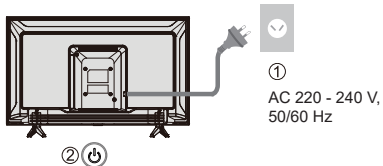

Google - Първоначална настройка

Когато включите телевизора за първи път, ще се покажат съвети, които да ви напътстват при извършване на следните първоначални настройки:

Стъпка 1: Избор на необходимия език на менюто.

Забележка: Препоръчваме да използвате английски (САЩ).

Илюстрациите в тази публикация са показани само за справка.

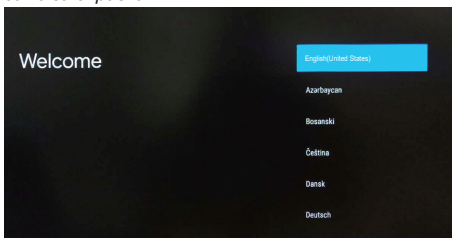

Стъпка 2: (Само за някои страни) Изберете дали да използвате устройство с Android за настройка на телевизора.

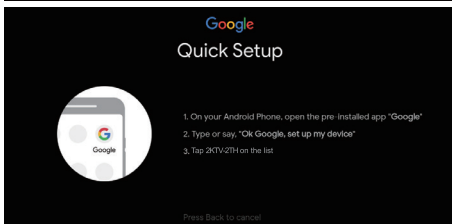
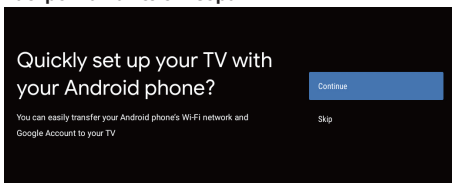

Забележка: Ако не искате да използвате устройството си с Android за настройка на телевизора, преминете към Стъпка 3.

Ако искате да използвате устройството си с Android за настройка на телевизора, включете функциите на Bluetooth на телефона с Android, след което намерете и отворете приложението „Google“ на телефона си. Следвайте светлите в инструкциите, за да настроите устройството.

Стъпка 3: Изберете дали да свържете телевизионния приемник към Wi-Fi мрежа.

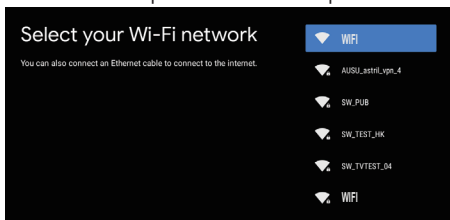

Забележка: Ако сте свързали телевизора си към Wi-Fi мрежа, той ще проверява за актуализации, като актуализации на услугата Google и др. След това изберете дали да влезете в своя акаунт в Google.

Стъпка 4: Прочетете, за да приемете условията на услугата на Google и политиката за поверителност.

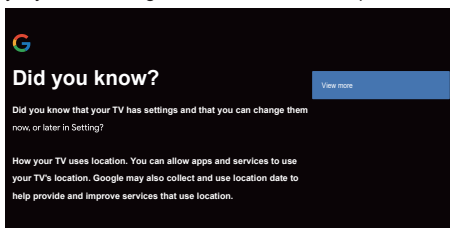

Стъпка 5: Изберете дали да позволите на Google или трета страна да използва местоположението на телевизора.

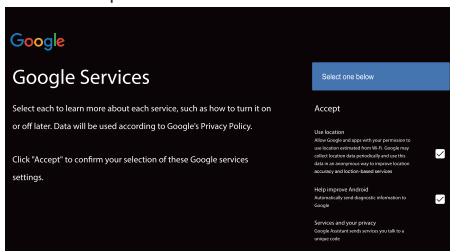

Стъпка 6: Изберете дали да разрешите на Google да помогне да подобрите своя Android TV.

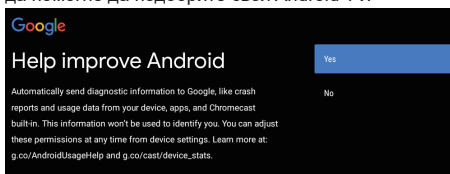

Работа с телевизора





















Използване на дистанционното управление









Работа с телевизора



Функции на дистанционното управление

Повечето от функциите на телевизора са достъпни чрез менюта на телевизионния екран. Доставеното с телевизора дистанционно управление може да се използва за навигация в менютата и за конфигуриране на всички общи настройки.

- POWER**  (Бутон за вкл./изкл.) Включва или изключва телевизора
- PICTURE**  За да влезете в режим на картина.
- OFF TIMER**  За да влезете в режим на неактивност на таймера.
- INPUT**  За да влезете в интерфейса за избор на източник
- NETFLIX** Преминава към началната страница на NETFLIX
- AUDIO LINK** Преминава към началната страница на AUDIO LINK
- prime video** Преминава към началната страница на главното видео
- APPS** За да изберете приложението
- Google Play** Преминава към началната страница на Google Play
- YouTube** Преминава към началната страница на YouTube
- Цветни бутони** Извършват много операции, които съответстват на показаното на екрана на менюто ръководство за работа
 - MENU**  За да отворите менюто с настройки
 -  Преминава към началната страница на Smart TV
 -  Натиснете, за да покажете електронния справочник на програмите
 -  Показване на информацията
 - OK**  Потвърждава избора ви.
 -  (Бутони със стрелки нагоре, надолу, наляво и надясно) Открояват различните компоненти в системата на менюто и настройват контролите на менюто.
 - EXIT**  За да излезете от програмата
 - BACK**  Излизане от менюто и връщане към предишното меню
 - OPTION**  Показва менюто с опции за избрани функции
 - FAV**  За да влезете в списъка с канали
 -  (Микрофон)
(Налична само при нормална връзка с мрежата.)
 -  За да отворите приложението, придвижете приложенията или ги изведете от предпочитанията
 -  За бързо превъртане назад
 -  За възпроизвеждане
 -  За бързо превъртане напред
 -  За завършване на работеща програма

-  За пауза
-  Начало на записа
-  Увеличаване или намаляване на силата на звука
- MUTE  За заглушаване и отмяна на заглушаването на звука
- TEXT  За показване на картина и текст
- STTL  За показване на субтитри
-  Канал нагоре / надолу
- 0-9 Избор на цифров бутон с номер
- MEDIA PLAYER За влизане в медийния плейър
- LAST VIEW  Връщане към последната програма

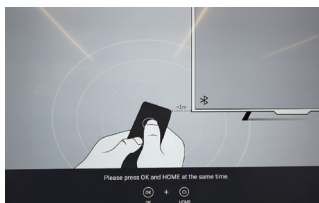

Начин на сдвояване на дистанционното управление с телевизора

Това е Bluetooth дистанционно управление и преди да го използвате е необходимо първо да го сдвоите с телевизора. Показаните по-долу стъпки са за справка:

Стъпка 1: Натиснете бутона , за да влезете на началната страница.

Стъпка 2: Натиснете бутона , за да влезете в „RC сдвояване“.



Стъпка 3: Следвайте инструкциите на страницата „Съвети за настройка“ и натиснете едновременно **OK** и .

Стъпка 4: Екранът показва „Сдвояване...“ и отчита „Успех!“ след завършване на сдвояването.

ЗАБЕЛЕЖКА: Ако чакате повече от 2 минути и няма сдвояване, изпълнете отново горните стъпки за повторно сдвояване.

Ако искате да отмените сдвояването на Bluetooth дистанционното управление, следвайте посочените по-долу стъпки:

Стъпка 1: Натиснете бутона , за да влезете на началната страница.

Стъпка 2: Натиснете , за да изберете , и след това натиснете **OK** за вход.

Стъпка 3: Натиснете , за да изберете „Дистанционни управления и принадлежности“ и след това изберете името на Bluetooth дистанционното управление, за да преминете към следващите стъпки.

Стъпка 4: Натиснете „Отмяна на сдвояването“ и след това бутона **OK**.

■ Когато дистанционното управление не отговаря

1. Натиснете и задръжте бутона, както е показано по-долу за Зсекунди, за да рестартирате дистанционното управление.



2. Насочете дистанционното управление към приемника и отменете сдвояването, както е посочено по-долу.
Начало > Настройка > Дистанционни управления и принадлежности > RCU03 > Отмяна на сдвояването

Използване на контролите на телевизора

24/32/43-инчов модел

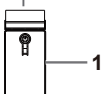

Индикатори на телевизора

2 3

- 1 Включване/Изключване
- 2 Светлинен индикатор на захранването
 - Червен: Готовност
 - Зелен: Вкл.
- 3 Приемник на сигнала на дистанционното управление

Гледане от външни устройства

- 1 Свържете външното оборудване.
➔ (Стр.12)
- 2 Показва менюто [Вход] при избор на вход от свързано оборудване.

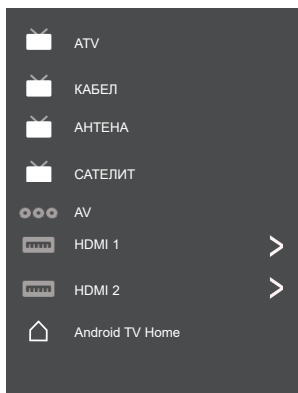

Достъпно е само с натискане на бутона ОК.

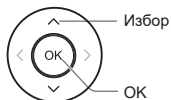

Забележка

- Ако външното оборудване има функция за настройка на аспекното съотношение, изберете „16:9“.

Използване на началната страница - Приложения



Забележка: Това ръководство е за обща употреба. Фигурите и илюстрациите в него са само за справка и е възможно да се различават от реалния продукт. Някои опции не са достъпни за всички модели.

Можете да изберете всички функции от началната страница.

Натиснете , за да покажете началната страница.

Натиснете , за да изберете иконите от списъка с екрани.

Натиснете ОК, за да въведете всяка от опциите.

За да излезете от приложението, натиснете  или .

Google Assistant: Щракнете, за да взаимодействате с Google Assistant на телевизора.

Известия: Напомнят ви за критична за системата информация, като недостатъчно място на диска, влизане в Google, или грешки в акаунта, проблеми с мрежовата връзка и др.

Вход: Изберете входния източник.

Настройки: Достъп до настройките на системата.

Приложения: Показва списък на предпочитаните приложения или отваря центъра за приложения.

ПЕРСОНАЛИЗИРАНЕ НА КАНАЛИ: Добавяне и премахване на канали от началния екран.

Забележка:

- 1) Функциите и съдържанието на „Начална страница“ могат да варират в различните страни или при различните модели.
- 2) Преди да използвате мрежовите функции на началната страница, като мрежови приложения други, първо свържете телевизора към мрежата.
- 3) Авторските права на иконата се притежават от доставчиците на приложението.

Използване на функциите на менюто

Използване на менюто за бърз достъп

Забележка: Някои от функциите е възможно да не са достъпни за някои източници. Някои опции не са достъпни за всички модели.

Този раздел обяснява менютата и настройките на телевизора. Всяко от менютата е открито и подробно описано, за да ви помогне да получите най-доброто от своя телевизор. За достъп до системата от менюта:

1. В режим на телевизор натиснете **OPTION** на дистанционното управление, за да покажете списъка за бърз достъп.
2. Натиснете **▲/▼**, за да изберете желаня елемент, и след това натиснете **OK**, за да отворите съответното подменю.
3. В подменюто използвате бутоните **◀/▶** и **OK**, за да направите настройките, и **▲/▼**, за да изберете елемент. Използвайте **OK**, за да влезете и да работите в съответствие с екранния дисплей или напътствията.
4. Натиснете бутон **←** за връщане към предишното меню.

Опция

Снимки: Влезте, за да регулирате режима на картината или направите разширени настройки.

Звук: Изберете тази опция, за да направите настройка на звука.

Канал: Изберете тази опция, за да настроите канала.

Система: Изберете тази опция, за да регулирате настройките.

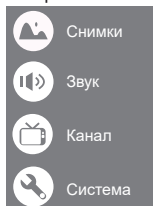

Снимки

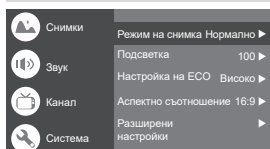

Режим на снимка: Можете да изберете режима сред „Нормален“, „Динамичен“, „Правене на филми“, „Спорт“, „Игра“ и „Потребителски“.

Подсветка: Изберете нивото от 1 до 100.

Настройка на ЕСО: Можете да изберете между „Изкл.“, „Ниска“ и „Висока“.

Аспектно съотношение:

Показва екрана [Аспектно съотношение]. Следвайте ръководството за работа, за да изберете режима. [4:3] / [16:9] / Автоматично/ Оригинално.

Разширени настройки:

Цветова температура: Можете да изберете от „Нормална“, „Топла“, „Студена“

HDMI PC/AV режим: Автоматично

Разтегната развивка: Можете да изберете между ВКЛ. и ИЗКЛ

Намаляване на шума: Можете да изберете между „Изк.“, „Ниска“, „Средна“, „Висока“ и „Автоматично“.

Първоначално установяване на картината: За да установите картината в първоначално състояние.

Гама: Изберете 2,2 или 2,4.

Оценка и компенсиране на движението (MEMC): Можете да изберете между „Изкл.“, „Ниско“, „Средно“ и „Високо“.

Звук

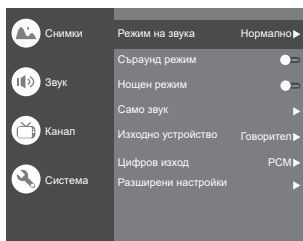

Режим на звука: Можете да изберете между „Стандартен“, „Говор“, „Музика“, „Стадион“ и „Потребител“.

Съраунд режим: Изберете ВКЛ. или ИЗКЛ./ Чист звук/ Съраунд.

Нощен режим: Можете да изберете между ВКЛ. или ИЗКЛ.

Само звук: При избор екранът на телевизора се изключва след 10 секунди.

Изходно устройство: За да изберете говорител, SPDIF/Оптичен и HDMI-ARC.

Цифров изход: Изберете между PCM/Байпас/ Автоматично.

Разширени настройки:

1. Подобрен диалог DAC-4
2. Ниво на подобряване на диалог DAC-4
3. Баланс
4. Закъснение на цифровото аудио (ms)
5. Сила на звука на цифрово аудио
6. eARC
7. Нулиране на звука

Канал

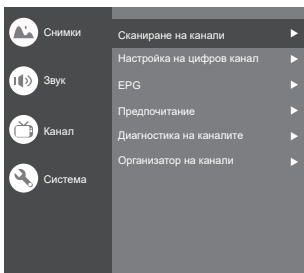

Забележка: Тази функция е достъпна само в режим на телевизор.

Сканиране на каналите: Разрешава да сканирате всички достъпни аналогови и цифрови канали.

Настройка на цифров канал:

За избор на опция за настройка на задаване на субтитри, задаване на телетекст, задаване на аудио, CI Plus, LCN, автоматично актуализиране на услугата, актуализиране на сканирането.

EPG:

Натиснете **OK/▶**, за да влезете в менюто на програмното ръководство.

Предпочитание:

Настройка на списъка с предпочитани канали.

Диагностика на каналите:

Натиснете **OK/▶** за извеждане на информация за текущия цифров канал, като например сила на сигнала, честота и др.

Организатор на канали:

Тази опция разрешава да организирате каналите.

Система

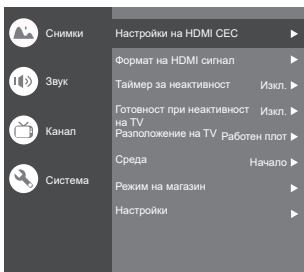

Настройки на HDMI CEC:

Управление на CEC: Можете да избирате между Вкл. или Изкл.

Автоматично изключване на устройството: Можете да избирате между Вкл. или Изкл.

Автоматично включване на захранването на телевизора: Можете да избирате между Вкл. или Изкл.

Списък с CEC устройства: Включете устройствата и изберете [Активирани], за да активирате управлението на HDMI устройствата.

Формат на HDMI сигнал: Можете да избирате между Вкл. или Изкл.

Таймер за неактивност: Можете да избирате между 15 мин., 30 мин., 45 мин., 60 мин., 90 мин., 120 мин. или „Изкл.“

Готовност при неактивност на TV: Можете да избирате „След 1 час неактивност“, „След 2 часа неактивност“, „След 4 часа неактивност“, „След 24 часа неактивност“ или „Изкл.“

Разположение на TV: Можете да избирате между плот и стена.

Среда: Можете да избирате между „Дом“ и „Магазин“.

Режим на магазин: Можете да изберете електронен стикер.

Настройки:

- Заклучване: Щракнете, за да заключите телевизора.
- Захранване: Включване или изключване на „Събуждане при наличие на мрежа“ или „Мрежова готовност“.
- Съхранение за записи: Поставете устройство за съхранение и запазете записите.
- Забележка за поверителността: Съдържание относно известието за поверителност.
- OSS лиценз: Съдържанието за oss лиценз.

Входът

Натиснете , след което натиснете **▲/▼**, за да изберете желан източник, а след това натиснете **OK** за потвърждение.

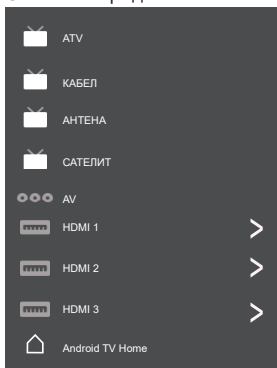

Настройка на каналите (ATV и CABLE)

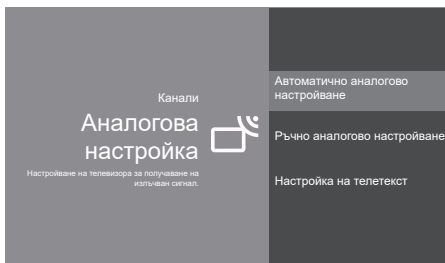

Аналогова настройка: Изберете ATV и натиснете ENTER.

- Автоматично аналогово настройване: Натиснете ОК, за да започнете процес на автоматично търсене. Търсенето може да отнеме няколко минути.
- Ръчно аналогово настройване: Натиснете ОК, за да влезете в интерфейса.

Натиснете ▲/▼, за да зададете програма, елемент на телевизионната или цветова система, след което натиснете ▲/▼, за да изберете честотата и ОК за търсене на канал.

- Настройка на телетекст: Натиснете ОК и след това използвайте ▲/▼, за да изберете предпочитания телетекст.

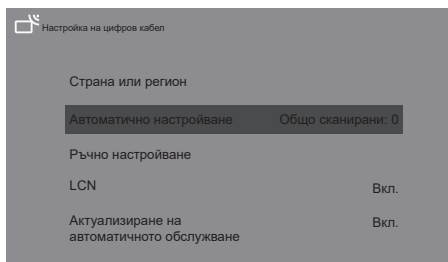

Настройка на цифров кабел: Изберете кабела и натиснете Enter.

Автоматично настройване: Натиснете ОК, за да започнете процес на автоматично търсене. Търсенето може да отнеме няколко минути. По време на процеса можете да натиснете „BACK“ и да изберете „ДА“, за да излезете.

Ръчно настройване: Изберете номера на канала и започнете сканиране

LCN: Можете да избирате между Вкл. или Изкл.

Актуализиране на автоматичното обслужване: Можете да избирате между Вкл. или Изкл.

Настройки на телевизора

Натиснете ⚙️, след което натиснете ▲/▼, за да изберете желаните настройки. След това натиснете ОК.

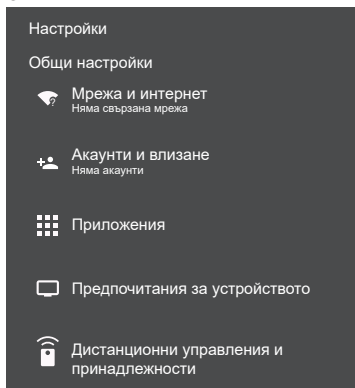

Общи настройки:

Мрежа и интернет: Свързване към мрежа. Вижте всички

Други опции
Добавяне на нова мрежа

Винаги достъпно сканиране
Разрешете на услугата за местоположение на Google и други приложения да сканират за мрежа, дори при изключен Wi-Fi.

Ethernet

Ethernet

Свързан

Настройки на прокси: HTTP прокси се използва от браузъра, но може да не се използва от останалите приложения.

Настройки на IP: Можете да използвате DHCP или „Статично“

Акаунти и влизане: Позволява да влезете в акаунтите.

Приложения:

Вижте всички приложения

Разрешения за приложение

Достъп до специално приложение

Защита и ограничения

Предпочитания за устройството

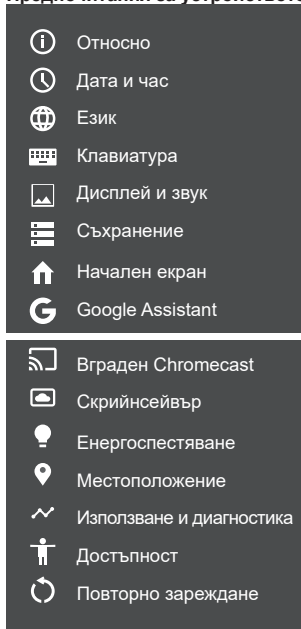

Относно: Информацията за този телевизор.

Дата и час: Настройка на датата и часа.

Език: Изберете език.

Клавиатура: Позволява да изберете и настоите клавиатура

Дисплей и звук: Настройка на дисплея и звука.

Съхранение: Проверка на устройството за съхранение.

Начален екран: Персонализира каналите, пренарежда приложенията и лицензите за отворен код

Google Assistant: Позволява да използвате Google Assistant. **Вграден Chromecast:** Позволява да използвате вградения Chromecast.

Скринсейвър: Избор на режима на скрийнсейвъра.

Енергоспестяване: Изключване на дисплея.

Местоположение: Оценка на местоположението.

Използване и диагностика: Автоматично изпращане на диагностична информация към Google, като отчети за сригове и данни за използване от устройствата, приложенията и вградения Chromecast.

Достъпност:

Обозначения

Текст с висок контраст

(Експериментални)

Текст в говор

Препратка на достъпността

Услуги

Ехо

Изкл.

Достъп до превключвател

Изкл.

Управление на телевизионните услуги

Вкл.

Повторно зареждане: Повторно зареждане на телевизора.

Дистанционни управления и принадлежности

Към търсенето на принадлежности...

(Преди да сдвоите своите Bluetooth устройства, се уверете, че те са в режим за сдвояване)

Използване на медиян плейър

Медиян плейър позволява да се наслаждавате на снимки, музика или видеозаписи на USB памет.

- Възможно е снимката да не се показва правилно на телевизора в зависимост от използваната цифрова камера.
- Показването може да отнеме известно време, когато на USB паметта има много файлове и папки.
- При намалена разделителна способност е възможно частично влошаване на качеството.
- Папката и имената на папките могат да се различават в зависимост от използваната цифрова камера.

Поставяне/Изваждане на USB памет

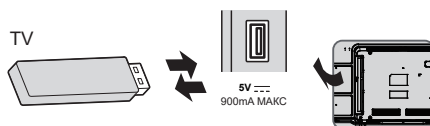

- Поставете и премахвайте направо и изцяло.

Стартиране на медияния плейър

1 Поставете USB паметта.

2 Изберете режим.



[Документ]: Показва миниатюра на всички документи на USB паметта.

[Снимки]: Показва миниатюра на всички снимки на USB паметта.

[Музика]: Показва миниатюра на музикалните папки на USB паметта.

[Видео]: Показва миниатюра на видео файловете на USB паметта.

[Диск]: Показва миниатюра на всички документи на USB паметта.

[Отчитане на съдържание]

Следвайте напътствията за работа, за да извършвате възможните работи.

Когато върху дадена икона има курсор, той показва информация за откритото съдържание.



Документ:

1. Изберете иконата за **документ**.
2. Натискайте бутоните нагоре, надолу, наляво или надясно, за да изберете желанния файл и натиснете ОК.
3. Използвайте бутоната ОК, за да видите още опции: **УВЕЛИЧЕНИЕ+**, **НАМАЛЕНИЕ-**.
4. Натиснете бутоната Return на дистанционното управление, за да спрете възпроизвеждането.

Видео:

1. Изберете иконата „**Видео**“ и натиснете бутоната ОК, за да гледате филм от файл.
2. Натискайте бутоните нагоре, надолу, наляво или надясно, за да изберете желанния файл и натиснете ОК.
3. При гледане на видео натиснете бутоната „**OPTION**“, за да покажете конзолата за възпроизвеждане. За конзолата „**Възпроизвеждане**“ натиснете ОК на дистанционното управление, за да възпроизведете или да направите пауза във възпроизвеждането на видеофайл. Левият бутон на дистанционното управление служи за бързо превъртане назад. Десният бутон на дистанционното управление служи за бързо превъртане напред.
4. Използвайте бутоната **OPTION**, за да видите още опции: **Мащабиране** на снимка, режим на **зацикляне**, **субтитри**, код за **субтитри**, **аудио трак**, **информация** и **списък** на видеоклиповете.
5. Натиснете бутоната „Return“ на дистанционното управление, за да спрете възпроизвеждането и го натиснете още веднъж, за да излезете.

Снимки:

1. Изберете иконата „**Снимка**“ и натиснете бутоната ОК, за да прегледате снимката.
2. Натиснете бутоните със стрелки нагоре, надолу, наляво и надясно, за да изберете желанния файл със снимка и натиснете ОК, за да го покажете.
3. Когато снимката се покаже, натиснете ОК, за да покажете конзолата за възпроизвеждане. За показване на предишната и следващата снимка използвайте бутоните за придвижване наляво и надясно на дистанционното управление.
4. Използвайте бутоната ОК, за да видите още опции: **Завъртане наляво**, **завъртане надясно**, **УВЕЛИЧЕНИЕ+**, **НАМАЛЕНИЕ-**, **ръчно възпроизвеждане**/автоматично възпроизвеждане, **информация**, режим на възпроизвеждане, **интервал** на възпроизвеждане, **BGM**: Вкл. или Изкл.

Музика:

1. Изберете иконата „**Музика**“ и натиснете бутоната ОК, за да слушате музика.
2. Натискайте бутоните нагоре, надолу, наляво или надясно, за да изберете желанния файл и натиснете ОК.
3. Иконата за **игрова** конзола включва опциите „**Предишна**“, „**Възпроизвеждане/Пауза**“, „**Бързо превъртане назад**/Бързо превъртане напред“, „**Следваща**“.
Натиснете бутоната **OPTION**, за да видите списъка за възпроизвеждане на музика и списъка с видеоклипове.
4. Натиснете бутоната Return на дистанционното управление, за да спрете възпроизвеждането.

Диск:

1. Изберете иконата „**Диск**“ и натиснете ОК, за да изберете папка.
2. Натискайте бутоните нагоре, надолу, наляво или надясно, за да изберете желанния файл и натиснете ОК.
3. Натиснете бутоната Return на дистанционното управление, за да спрете възпроизвеждането.

Допълнителна информация

Функция за автоматично превключване в готовност

Телевизорът преминава автоматично в режим на готовност при следните условия:

- През последните 15 минути няма сигнал.
- Активен [Таймер за неактивност] в менюто [Система] (страница 19).

Входен сигнал, който може да бъде показан

Наименование на сигнала	HDMI
525 (480)/60i, 60p	○
625 (576)/50i, 50p	○
750 (720)/60p, 50p	○
1125 (1080)/60i, 50i	○
1125 (1080)/60p, 50p, 24p	○
2250 (2160)/60p, 50p, 24p	○

- Обозначение: Приложим входен сигнал
- Сигналите, които се различават от описаните по-горе, е възможно да се показват неправилно.
 - Посочените по-горе сигнали се форматира отново за оптимален преглед на дисплея.

HDMI връзка

Този телевизор включва технология HDMI™. HDMI (интерфейс за мултимедия с голяма разделителна способност) е първият в света цялостен AV цифров потребителски интерфейс, който отговаря на стандарта за работа без компресиране.

HDMI позволява да се наслаждавате на цифрови изображения с голяма разделителна способност и висококачествен звук чрез свързване на телевизора с оборудването.

■ Приложими характеристики на HDMI

- Входен аудио сигнал:
2K линейен PCM (честота на семплиране - 48 kHz, 44.1 kHz, 32 kHz)
- Входен видеосигнал:
► „Входен сигнал, който може да бъде показан“ (страница 12)
Съгласувайте с настройката на изхода на цифровото оборудване.

USB памет

За възпроизвеждане в медиен плейър

Формат: FAT32

Съответствие:

Поддържа се само стандартите USB1.1 или USB2.0 .

Максимално поддържаения капацитет на USB е 1TB.

Забележка

- Променяните с компютър данни е възможно да не могат да се възпроизведат.
- Не изваждайте устройството, докато телевизорът има достъп до данните. В противен случай са възможни повреди в телевизора и данните.
- Не докосвайте изводите на устройството.
- Поставете устройството в правилната посока. В противен случай са възможни повреди в устройството и телевизора.
- Електрическите смущения, статичното електричество или погрешната работа могат да повредят данните или устройството. Panasonic не са отговорни за каквито и да било влошавания или повреди на данните или устройството по време на работа на телевизора.
- Препоръчваме да свързвате USB паметта директно към USB порта на телевизора.
- Възможно е да не можете да използвате някои USB устройства и USB разклонители с телевизора.
- Не можете да свържете никакви устройства чрез USB порта.
- Допълнителна информация за USB устройствата можете да получите на следния уебсайт. (Само на английски език)
<http://panasonic.jp/support/global/cs/tv/>

Отстраняване на неизправности

Преди да изискате обслужване или съдействие, следвайте следните прости правила, за да разрешите проблема. Ако се покаже съобщение за грешка, следвайте инструкциите в съобщението.

Ако проблемът не бъде отстранен, се свържете за съдействие с местния доставчик на Panasonic.

Екран

Червени, сини, зелени или черни петна на екрана.

→ Това е характерно за панелите от течни кристали. Панелът от течни кристали е създаден по технология с голяма прецизност. Понякога е възможно на екрана да се покажат няколко неактивни пиксела като червени, зелени, сини или черни петна. Това не оказва влияние върху работата на телевизора и не представлява проблем с качеството.

Хаотични изображения, шум.

→ Задайте [Намаляване на шума] в менюто [Картина], за да премахнете шума (страница 18).

→ Проверете разположените в близост електроуреди (автомобили, мотоциклети, флуоресцентни лампи).

Не се показва изображение.

→ Проверете настройката на [Контраст] или [Яркост] в менюто [Картина] (страница 18).

→ Проверете дали телевизорът е в AV режим. Ако телевизорът е в AV режим, проверете дали избраният входен режим съответства на изхода на външното оборудване (страница 19).

Показва се необичайно изображение.

→ Изключете телевизора от превключвателя за включване/изключване на захранването (страница 16) и го включете отново.

Картините от свързано чрез HDMI оборудване са необичайни.

→ Проверете дали HDMI кабелът е свързан правилно.

→ Изключете телевизора и оборудването и ги включете отново.

→ Проверете входния сигнал от оборудването (страница 12).

→ Използвайте оборудване, което съответства на EIA/CEA-861/861D.

Звук

Не се възпроизвежда звук.

→ Проверете настройката за заглушаване на звука (страница 18) и силата на звука.

Изкривен звук или звук с ниско ниво.

→ Влошаване на приемането на сигнала на звука.

Необичайно извеждане на звука през HDMI връзка.

→ Задайте настройката на звука на свързаното оборудване на „2к PCM“.

Общи положения

Телевизорът преминава в режим на готовност.

→ Този телевизор е оборудван с функция за автоматично преминаване в готовност (страница 16).

Дистанционното управление не работи или прекъсва.

→ Сменете батериите (страница 10).

→ Насочете дистанционното управление директно към приемника на сигнала за управление на телевизора (в рамките на около 7 метра разстояние и под ъгъл от 30 градуса).

→ Разположете телевизора далеч от слънчева светлина или големи източници на ярка светлина.

Частите на телевизора се нагорещават.

→ Дори ако температурата на частите на предния, горен и заден панел на телевизора се повиши, това не е достатъчно за да причини проблеми в работата и качеството.

Панелът на телевизора леко се движи, когато се притисне с пръст.

Възможно е да се чува тропане.

→ Панелът има малка подвижност, за да се предотвратят повреди. Това не е неправилно функциониране.

Показва се съобщение за грешка поради свързток.

→ Тази грешка може да се причинява от свързаното USB устройство. Извадете устройството и изключете телевизора от превключвателя за вкл./изкл. и го включете отново.

→ Проверете дали в USB порта няма чужди тела.

Поддръжка

Първо извадете захранващия щепсел от контакта.

Редовни грижи

- Внимателно избършете повърхността на панела на дисплея, корпуса и стойката, като използвате мека кърпа.
- Редовно бършете захранващия щепсел със суха кърпа. Влагата или прахът могат да доведат до пожар или токов удар.

При упорити замърсявания

Първо почистете праха от повърхността. Навлажнете мека кърпа с чиста вода или разреден неутрален препарат (1 част препарат в 100 части вода). Навийте кърпа и избършете повърхността. Накрая избършете цялата влага.

Внимание

- Не използвайте твърда кърпа и не търкайте повърхността твърде силно, тъй като това може да я надраска.
- Не подлагайте повърхността на телевизора на влиянието на вода или препарат. Течността в телевизора не води до повреда на продукта.
- Не подлагайте повърхността на влиянието на инсектициди, разтворители, белина или други вещества с драстично действие. Това може да вложи качеството на повърхността или да причини обелване на боята.
- Повърхността на панела на дисплея е третирана специално и може лесно да се повреди. Внимавайте да не докосвате или драскате повърхността с ноктите си или други твърди предмети.
- Не позволявайте на корпуса и стоката контакт с гума или PV за продължително време. Това може да доведе до влошаване на качеството на повърхността.

Спецификации

Номер на модела

24-инчов модел
TX-24LS500E

32-инчов модел
TX-32LS500E

43-инчов модел
TX-43LS500E

Размери (ШхВхД)

24-инчов модел
551,4 × 365,3 × 131 mm (със стойка)
551,4 × 328 × 84 mm (само телевизор)

32-инчов модел
725,9 × 475,4 × 178,5 mm (със стойка)
725,9 × 430,8 × 81,7 mm (само телевизор)

43-инчов модел
966,8 × 611,1 × 214,5 mm (със стойка)
966,8 × 566,4 × 88,5 mm (само телевизор)

Тегло

24-инчов модел
2,6 kg (със стойка)
2,5 kg (само телевизор)

32-инчов модел
3,6 kg (със стойка)
3,5 kg (само телевизор)

43-инчов модел
6,4 kg (със стойка)
6,3 kg (само телевизор)

Клеми за свързване

AV in
Mini, 1.0 V[p-p] (75 Ω)

СЛУШАЛКИ
Mini, 130mV rms~ 150mV rms

HDMI 1 / 2 вход
Конектори от ТИП А

USB
USB2.0 DC 5V, макс.500 mA

Изход за говорител

24-инчов модел
Аудио изход
6 W (3 W + 3 W)

32-инчов модел
Аудио изход
10 W (5 W + 5 W)

43-инчов модел
Аудио изход
16 W (8 W + 8 W)

Приемащи системи/Наименование на честотната лента

9 системи

Системи	Функция
1 PAL B, G	
2 PAL I	
3 PAL D, K	Приемане на излъчвания
4 NTSC 4,43	
5 NTSC 3,58	Възпроизвеждане от специален VCR или DVD
6 PAL	
7 PAL 60 Hz/5,5 MHz	Възпроизвеждане от специални плейъри на дискове и специални VCR или DVD устройства
8 PAL 60 Hz/6,0 MHz	
9 PAL 60 Hz/6,5 MHz	

Приемане на канали (Аналогов телевизор)

VHF ЛЕНТА

- 2-12 (PAL)
- 0-12 (PAL B AUST.)
- 1-9 (PAL B N.Z.)
- 1-12 (PAL)

UHF ЛЕНТА

- 21-69 (PAL G, H, I)
- 28-69 (PAL B AUST.)
- 13-57 (PAL D, K)

Цифров телевизор

Стандарт DVB-T/T2

Вход за антена

VHF / UHF

Условия на работа

Температура

0 °C - 45 °C

Влажност

20 % - 80 % RH (без кондензация)

Забележка

- Дизайнът и спецификациите са предмет на промяна без предизвестие. Посоченото тегло и размери са приблизителни.

Вграден безжичен LAN

Съответствие на стандартите и честотен диапазон

IEEE 802.11 a/b/g/n/ac

2,4~2,5GHz и 5,15~5,825GHz

Защита

Поддръжка за WPA/WPA2

Вграден Bluetooth

Bluetooth V5.0

2,4~2,485GHz

Забележка

- Дизайнът и спецификациите са предмет на промяна без предизвестие. Посоченото тегло и размери са приблизителни.
- Повече информация за продукта можете да намерите в EPREL: <https://eprel.ec.europa.eu>. Регистрационният номер в EPREL можете да видите на <https://eprel.panasonic.eu/product>.

OSS лиценз

Този продукт включва следния софтуер:

- (1) Софтуерът е разработен независимо от или за Panasonic Corporation,
- (2) Софтуерът се произвежда от трета страна и се предоставя под лиценз на Panasonic Corporation,
- (3) Софтуерът е лицензиран според Общия лиценз на GNU, версия 2.0 (GPL V2.0),
- (4) Софтуерът е лицензиран според Общия лиценз на GNU LESSER, версия 2,1 (LGPL V2.1) и/или
- (5) Лиценза за софтуер с отворен код, който се различава от софтуера, лицензиран според GPL V2.0 и/или LGPL V2.1.

Софтуерът, категоризиран като (3) - (5) се разпространява с надеждата, че може да бъде полезен, но БЕЗ ВСЯКАВИ ГАРАНЦИИ, без дори косвени гаранции за ТЪРГОВСКА РЕАЛИЗАЦИЯ или ПРИГОДНОСТ ЗА ОПРЕДЕЛЕНА ЦЕЛ. Подробните условия за лицензиране можете да видите в [Система > Настройки > OSS лиценз]

Поне три (3) години от доставката на продукта. Panasonic ще предоставят на всички трети страни, които се свързват с нас на предоставените по-долу данни за контакт и които ще бъдат таксувани не повече от разходите за физическо разпространение на изходния код, валидно копие в машинен код на съответния изходен код, който се покрива от GPL V2.0, LGPL V2.1 или други лицензи, като ги задължават да направят същото и да посочват съответната забележка за авторски права.

Информация за контакт: osd-cd-request@gg.jp.panasonic.com

Изхвърляне на старо оборудване и батерии

Само за Европейския съюз и страните със системи за рециклиране



Тези символи върху продукта, опаковката или придружаващата документация означават, че използваните електрически или електронни продукти и батерии не трябва да се смесват с домакинските отпадъци.

За правилно третиране, възстановяване и рециклиране на стари продукти и използвани батерии е необходимо да ги отнесете в съответните пунктове за събиране в съответствие с националното законодателство. Правилното изхвърляне ще помогне да запазите ценни ресурси и да предотвратите възможни отрицателни ефекти върху човешкото здраве и околната среда.



Повече информация относно събирането и рециклираното можете да получите от местните власти. В някои държави неправилното изхвърляне на тези отпадъци е наказуемо в съответствие с националното законодателство.

Забележка относно символа на батерия (долния символ):

Този символ може да се използва в комбинация с химическо обозначение. В този случа съответства на изискването, установено от Директивата за включените в продуктите химикали.

За клиента

Номерът на модела на продукта и неговия серийен номер могат да се видят върху задния му панел. Необходимо е да запишете серийния номер на предоставеното по-долу място и да запазите книжката, заедно с касовата бележка, като доказателство за покупката и за да спомогнете за разпознаването на продукта в случай на загуба, както и за целите на гаранционното обслужване.

Номер на модела _____

Серийен номер _____

Panasonic Entertainment & Communication Co., Ltd.

Уебсайт: <http://www.panasonic.com>

72-LS500E-X41Z1

Български

Отпечатано в Китай

Instrukcja obsługi

Telewizor LED

Nr modelu

TX-24LS500E

TX-32LS500E

TX-43LS500E

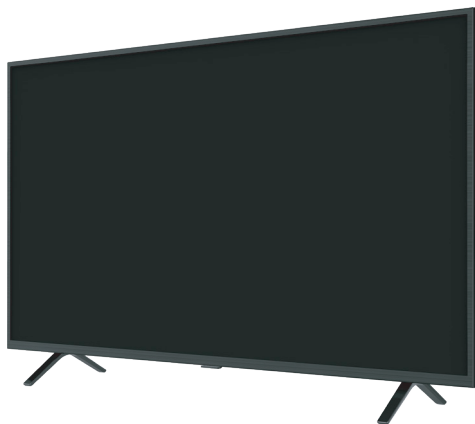

(zdjęcie: TX-43LS500E)

Dziękujemy za zakup tego produktu firmy Panasonic.

Prosimy starannie przeczytać instrukcję przed włączeniem produktu i zachować ją do wykorzystania w przyszłości.

Przed użyciem prosimy o zapoznanie się ze zrozumieniem z rozdziałem „Zasady bezpieczeństwa” w niniejszej instrukcji obsługi.

Rysunki pokazane w instrukcji obsługi służą wyłącznie celom ilustracyjnym.

Aby zwrócić się o pomoc do autoryzowanego serwisu firmy Panasonic, należy skorzystać z danych kontaktowych na karcie gwarancji ogólnoeuropejskiej.

Spis treści

Niezbędne informacje

Ważna uwaga.....	3
Zasady bezpieczeństwa.....	5
Konfigurowanie telewizora.....	9
Podłączanie telewizora.....	11
Konfiguracja początkowa.....	13
Obsługa telewizora.....	14
Oglądanie treści ze źródła zewnętrznego.....	16
Korzystanie ze strony głównej — aplikacje.....	17
Korzystanie z funkcji menu.....	18
Korzystanie z odtwarzacza mediów.....	21
Informacje dodatkowe.....	22
Wykrywanie usterek i ich usuwanie.....	23
Konserwacja.....	24
Dane techniczne.....	25
Licencja OSS.....	27



Nazwy HDMI, HDMI High-Definition Multimedia Interface oraz logo HDMI są znakami towarowymi lub zastrzeżonymi znakami towarowymi HDMI Licensing Administrator Inc.

Dolby, Dolby Audio i symbol z podwójnym D są znakami towarowymi firmy Dolby Laboratories. Wyprodukowano na licencji Dolby Laboratories. Nieopublikowane dokumenty poufne. Copyright © 1992–2015 Dolby Laboratories. Wszelkie prawa zastrzeżone.

Wi-Fi® jest zastrzeżonym znakiem towarowym firmami Wi-Fi Alliance®, WPA2™, WPA™ są znakami towarowymi firmy Wi-Fi Alliance®.

Znak słowny i logo Bluetooth® są zastrzeżonymi znakami towarowymi firmy Bluetooth SIG, Inc. Ich wykorzystanie przez Panasonic Corporation podlega licencji.

DVB oraz logo DVB są znakami towarowymi należącymi do DVB Project.

x.v.Colour™ jest znakiem towarowym.

DiSEqC™ jest znakiem towarowym firmy EUTELSAT.

Google jest znakiem towarowym firmy Google LLC.

Amazon, Prime Video i wszystkie powiązane logo są znakami towarowymi firmy Amazon.com, Inc. lub jej podmiotów stowarzyszonych.

Ten produkt jest zgodny z danymi technicznymi UHD Alliance: tryb referencyjny UHDA w wersji 1.0. Logo FILMMAKER MODE™ jest znakiem towarowym firmy UH Alliance, Inc. w Stanach Zjednoczonych i innych krajach.

O ile nie wspomniano inaczej, w podręczniku tym używana jest ilustracja modelu TX-43LS500E. Przedstawione ilustracje mogą różnić się w zależności od modelu.

Ważna uwaga

Uwagi dotyczące funkcji DVB / nadawania danych / IPTV

- Telewizor ten został zaprojektowany, aby spełniać warunki (z grudnia 2020 r.) dotyczące naziennej telewizji cyfrowej DVB-T/T2 (MPEG2, MPEG4-AVC (H.264) i MPEG HEVC (H.265)), cyfrowej telewizji kablowej DVB-C (MPEG2, MPEG4-AVC (H.264) i MPEG HEVC (H.265)) oraz cyfrowej telewizji satelitarnej DVB-S (MPEG2, MPEG4-AVC (H.264) i MPEG HEVC (H.265)).

Informacje na temat dostępności cyfrowej telewizji naziennej DVB-T/T2 i cyfrowej telewizji satelitarnej DVB-S w danym regionie można uzyskać u lokalnego dystrybutora.

Informacje na temat dostępności cyfrowej telewizji kablowej DVB-C dla tego telewizora można uzyskać u operatora telewizji kablowej.

- Telewizor może nie odbierać prawidłowo sygnałów niezgodnych ze standardami DVB-T/T2, DVB-C lub DVB-S.
- Niektóre funkcje mogą być dostępne tylko w wybranych krajach, regionach, u niektórych nadawców, operatorów oraz w przypadku niektórych satelitów lub środowisk sieciowych.
- Telewizor może współpracować prawidłowo tylko z wybranymi modułami CI. Aby uzyskać informacje na temat dostępnych modułów CI, należy skontaktować się z operatorem.
- Telewizor ten może nie działać prawidłowo z modulem CI, który nie został zatwierdzony przez operatora.
- W zależności od operatora mogą być pobierane dodatkowe opłaty.
- Producent nie gwarantuje zgodności telewizora z przyszłymi usługami.

Aplikacje internetowe i funkcje sterowania głosem są udostępniane przez poszczególnych dostawców. Mogą one zostać zmienione, wyłączone lub wycofane po pewnym czasie.

Firma Panasonic nie ponosi odpowiedzialności ani nie daje gwarancji dostępności lub ciągłości usług.

Firma Panasonic nie gwarantuje działania ani wydajności urządzeń peryferyjnych innych producentów. Nie ponosi też żadnej odpowiedzialności ani zobowiązań odszkodowawczych wynikających z działania i/lub wydajności takich urządzeń peryferyjnych innych producentów.



Nie dotykaj ani nie zbliżaj się do gniazda ANTENNA, SATELLITE IN oraz HDMI i chronić urządzenie przed wylądowaniami elektrostatycznymi podczas korzystania z trybu USB i LAN, gdyż może to sprawić, że telewizor przestanie działać lub wystąpi błąd.

Obsługa danych klientów

Pewne dane klientów, takie jak adres IP urządzenia (tego telewizora), będą gromadzone od razu po połączeniu telewizora inteligentnego firmy Panasonic (tego telewizora) lub innych urządzeń z Internetem (wyłączone z naszych zasad zachowania poufności). Takie działanie ma na celu ochronę klientów i integralności usług, a także ochronę praw lub własności intelektualnej firmy Panasonic.

W przypadku korzystania z funkcji połączenia internetowego tego telewizora po wyrażeniu zgody (w jurysdykcjach, w których zgodnie z obowiązującym prawem wymagana jest zgoda klienta na gromadzenie danych osobowych) na warunki świadczenia usług / zasady zachowania poufności firmy Panasonic (dalej określane warunkami użytkowania itd.) i zapoznaniu się z nimi dane klientów dotyczące korzystania z tego urządzenia mogą być gromadzone i wykorzystywane zgodnie z warunkami użytkowania itd.

- Firma Panasonic nie ponosi odpowiedzialności za gromadzenie ani wykorzystywanie danych klientów za pośrednictwem aplikacji udostępnianych przez inne firmy na tym telewizorze lub w witrynie.
- Wprowadzając numer karty kredytowej, imię i nazwisko i inne swoje dane, należy zwracać szczególną uwagę na wiarygodność dostawcy.
- Rejestrowane dane mogą być zapisywane na serwerze itd. dostawcy. Przed oddaniem tego telewizora do naprawy, przekazaniem go innej osobie lub wyrzuceniem należy wymazać wszystkie dane zgodnie z warunkami użytkowania itd. dostawcy.

Nagrywanie treści oraz ich odtwarzanie na tym lub dowolnym innym urządzeniu może wymagać pozwolenia właściciela praw autorskich lub innych praw do tych treści. Firma Panasonic nie jest upoważniona do udzielania takiego pozwolenia i go nie udziela oraz wyraźnie nie przyjmuje żadnego prawa, możliwości lub intencji uzyskania takiego pozwolenia w imieniu użytkownika. Użytkownik odpowiada za zapewnienie, że korzystanie z tego lub dowolnego innego urządzenia będzie zgodne z przepisami prawa autorskiego obowiązującego w kraju użytkownika. Aby uzyskać więcej informacji o odpowiednich prawach i przepisach, należy zapoznać się z tym ustawodawstwem lub skontaktować się z właścicielem praw do treści, które użytkownik chce nagrać lub odtworzyć.

Na opisywany produkt udzielana jest użytkownikowi licencja w ramach AVC Patent Portfolio License na wykorzystywanie go do zastosowań osobistych klienta lub innych zastosowań, za które nie otrzymuje on wynagrodzenia, w celu (i) kodowania materiałów wideo zgodnie ze standardem AVC („AVC Video”) i/lub (ii) dekodowania materiałów AVC Video, które zostały zakodowane przez użytkownika w ramach działalności osobistej i/lub zostały uzyskane od dostawcy materiałów wideo, posiadającego licencję na materiały AVC Video. Żadna licencja nie jest przyznawana w przypadku jakichkolwiek innych zastosowań.

Dodatkowe informacje można uzyskać od firmy MPEG LA, L.L.C.

Patrz <http://www.mpegla.com>.



Ten znak oznacza, że produkt działa na prąd zmienny.



Ten znak oznacza, że produkt jest urządzeniem klasy II lub urządzeniem elektrycznym o podwójnej izolacji, przez co nie wymaga podłączenia ochronnego do uzziemiaenia.

Transportować tylko w ustawieniu pionowym.

Zasady bezpieczeństwa

Aby uniknąć ryzyka porażenia prądem, pożaru, uszkodzenia lub obrażeń, należy przestrzegać poniższych ostrzeżeń:

Wtyczka przewodu zasilania oraz przewód zasilania

Ostrzeżenie

W razie stwierdzenia jakichkolwiek nieprawidłowości natychmiast odłączyć przewód zasilania.

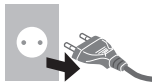

- W różnych krajach obowiązują różne modele wtyczek przewodu zasilania.
- Ten telewizor może być zasilany prądem zmiennym 220–240 V, 50/60 Hz.
- Włożyć wtyczkę przewodu zasilania do oporu do gniazda elektrycznego.
- Aby całkowicie wyłączyć urządzenie, należy wyciągnąć wtyczkę przewodu zasilania z gniazda elektrycznego.
- W związku z tym należy zapewnić stały, łatwy dostęp do wtyczki przewodu zasilania.
- Odłączyć wtyczkę przewodu zasilania podczas czyszczenia odbiornika telewizyjnego.
- Nie dotykać wtyczki przewodu zasilania mokrymi rękoma.
- Nie dopuszczać do uszkodzenia przewodu zasilania.
 - Nie umieszczać ciężkich przedmiotów na przewodzie zasilania.
 - Nie umieszczać przewodu w pobliżu przedmiotów o wysokiej temperaturze.
 - Nie ciągnąć za przewód zasilania. Podczas odłączania przewodu zasilania od gniazda elektrycznego trzymać za wtyczkę.
 - Nie przenosić telewizora, kiedy przewód zasilania jest podłączony do gniazda elektrycznego.
 - Nie skręcać, nie zginać nadmiernie ani nie rozciągać przewodu zasilania.
 - Nie używać uszkodzonej wtyczki przewodu zasilania ani uszkodzonego gniazda elektrycznego.
 - Upewnić się, że telewizor nie jest ustawiony na przewodzie zasilania.



Ostrożne postępowanie

Ostrzeżenie

- Nie zdejmować pokryw i nigdy nie dokonywać samodzielnych modyfikacji telewizora, ponieważ istnieje ryzyko kontaktu z częściami będącymi pod napięciem i porażenia prądem elektrycznym. Wewnątrz urządzenia nie ma części, które mogłyby być naprawiane przez użytkownika.
- Nie narażać telewizora na działanie deszczu ani wilgoci. Nie umieszczać na telewizorze ani nad nim naczyń z wodą, takich jak np. wazon, i nie narażać go na działanie kapiącej lub rozpryskiwanej wody.
- Nie pozwolić, aby przez otwory wentylacyjne do wnętrza telewizora wpadły jakiegokolwiek przedmioty.
- Jeżeli telewizor jest używany w otoczeniu, w którym owady mogą łatwo dostać się do jego wnętrza:
 - Owady, takie jak mszki, pająki, mrówki i podobne, mogą dostać się do wnętrza telewizora, co może spowodować jego uszkodzenie. Mogą też dostać się w miejsce, w którym będą widoczne na ekranie telewizora.
 - Jeżeli telewizor jest używany w otoczeniu, w którym występuje wysokie zapylenie lub zadymienie:
 - Cząsteczki pyłu/dymu mogą dostać się do wnętrza telewizora przez otwory wentylacyjne w trakcie pracy urządzenia. Może to powodować przegrzewanie telewizora, jego usterki, spadek jakości obrazu i nie tylko.
- Nie używać niezatwierdzonych stojaków / elementów mocujących. Aby ustawić lub zamontować zatwierdzony uchwyt ścienny, należy koniecznie zasięgnąć porady lokalnego dystrybutora Panasonic.
- Nie naciskać z nadmierną siłą matrycy wyświetlacza ani nie uderzać go.
- Upewnić się, że dzieci nie wspinają się na telewizor.
- Nie umieszczać telewizora na powierzchni pochylonej lub niestabilnej, a także upewnić się, że telewizor nie wykracza poza krawędź podstawy.



Ostrzeżenie o zagrożeniu stabilności

Telewizor może spaść, powodując poważne obrażenia ciała, a nawet śmierć. Zwykle środki ostrożności pomogą zapobiec typowym obrażeniami ciała, zwłaszcza u dzieci:

- **ZAWSZE** używać szafek lub stojaków albo metod montażu zalecanych przez producenta telewizora.
- **ZAWSZE** używać tylko mebli, na których można umieścić telewizor w sposób stabilny i bezpieczny.
- **ZAWSZE** umieszczać telewizor, tak aby nie wystawał poza krawędź mebla.
- **ZAWSZE** informować dzieci o zagrożeniach związanych ze wspinaniem na meble w celu osiągnięcia telewizora lub elementów jego sterowania.
- **ZAWSZE** prowadzić przewody i kable podłączone do telewizora w taki sposób, aby nie powodowały zagrożenia potknięciem ani nie można było ich przypadkiem pociągnąć.
- **NIGDY** nie umieszczać telewizora na niestabilnych powierzchniach.
- **NIGDY** nie umieszczać telewizora na wysokich meblach (np. szafach lub regałach na książki), chyba że mebel i telewizor są przymocowane do ściany.
- **NIGDY** nie umieszczać telewizora na podkładkach z tkaniny ani innych materiałów, które znajdowałyby się między podstawą telewizora a meblem.
- **NIGDY** nie umieszczać na telewizorze ani na meblach przedmiotów, które mogą skłaniać małe dzieci do wspinania się na nie, takich jak zabawki i piloty.

Jeżeli poprzedni telewizor zostanie zachowany i będzie przenoszony w inne miejsce, należy zastosować te same zalecenia.

- Ten telewizor jest przeznaczony do użytku na blacie stolika.
- Nie narażać telewizora na bezpośrednie działanie promieni słonecznych ani innych źródeł ciepła.



Aby zapobiec niebezpieczeństwu pożaru, nie wolno do tego produktu zbliżać świec ani innych źródeł otwartego ognia



Niebezpieczeństwo uduszenia/zadławienia

Ostrzeżenie

- Opakowanie tego produktu może stwarzać ryzyko uduszenia się, a niektóre części ze względu na niewielkie wymiary mogą stwarzać niebezpieczeństwo zadławienia się u małych dzieci. Wspomniane elementy należy przechowywać w miejscu niedostępnym dla małych dzieci.

Stojak

Ostrzeżenie

- Nie rozbierać ani nie przerabiać stojaka.

Przeostrożność

- Nie używać żadnego innego stojaka niż ten dołączony do tego telewizora.
- Nie używać stojaka, jeżeli jest on odkształcony lub fizycznie uszkodzony. W takim przypadku zwrócić się natychmiast do najbliższego dystrybutora firmy Panasonic.
- Podczas montażu należy upewnić się, że wszystkie śruby zostały dobrze dokręcone.
- Upewnić się, czy telewizor nie został uszkodzony podczas montażu na stojaku.
- Zapobiegając wspinaniu się dzieci na stojak telewizora.
- Montaż lub demontaż telewizora ze stojaka powinny przeprowadzać co najmniej dwie osoby.
- Telewizor należy montować lub demontować zgodnie z określoną procedurą.

Fale radiowe

Ostrzeżenie

- Nie używać telewizora ani pilota w zakładach leczniczych ani obiektach wyposażonych w sprzęt medyczny. Fale radiowe mogą zakłócać działanie sprzętu medycznego i mogą być przyczyną wypadków wynikających z wadliwego działania tego rodzaju urządzeń.
- Nie używać telewizora ani pilota w pobliżu urządzeń sterowanych automatycznie, takich jak drzwi automatyczne lub alarmy przeciwpożarowe. Fale radiowe mogą zakłócać działanie sprzętu sterowanego automatycznie i mogą być przyczyną wypadków wynikających z wadliwego działania tego rodzaju urządzeń.
- Osoby z wszczepionymi rozrusznikami serca powinny zachować odstęp co najmniej 15 cm od telewizora i pilota. Fale radiowe mogą zakłócać działanie rozrusznika serca.
- Telewizora ani pilota nie należy w żaden sposób demontować ani modyfikować.

Złącze CI

- Przed włożeniem lub wyjęciem modułu CI telewizor należy wyłączyć za pomocą wyłącznika zasilania.
- Jeżeli karta inteligentna i moduł CI stanowią komplet, najpierw należy włożyć moduł CI, a następnie włożyć do niego kartę inteligentną.
- Moduł CI należy wkładać i wyjmować do końca, we właściwą stronę wskazaną na rysunku.
- Pozwoli to na oglądanie kanałów kodowanych. (Wyświetlane kanały i ich funkcje zależą od używanego modułu CI).

Jeżeli kanały kodowane nie pojawiają się:

➔ [Złącze CI] (menu [Konfiguracja])

- W sprzedaży mogą być dostępne moduły CI ze starszymi wersjami oprogramowania układowego, które nie zapewniają pełnego współdziałania z nowym standardem CI+ ver. 1.4 TV. W takim wypadku należy skontaktować się z dostawcą treści.

- Przed przystąpieniem do naprawy telewizora, jego przekazaniem innej osobie lub utylizacją należy wyjąć moduł CI.

TV

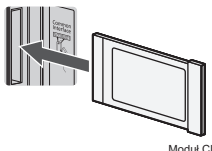

Moduł CI

Wbudowana karta sieci bezprzewodowej

Przeostroga

- Wbudowanej karty sieci bezprzewodowej nie należy używać do łączenia się z jakimikolwiek sieciami bezprzewodowymi (SSID*) w przypadku braku odpowiednich uprawnień. Sieci takie mogą być wyświetlane w wynikach wyszukiwania sieci. Łączenie się z nimi może być jednak uznawane za próbę uzyskania nielegalnego dostępu.

* SSID jest nazwą umożliwiającą identyfikację konkretnej sieci bezprzewodowej w procesie transmisji danych.

- Nie należy narażać wbudowanej karty sieci bezprzewodowej na działanie wysokich temperatur, bezpośredniego światła słonecznego ani wilgoci.
- Dane przesyłane i odbierane za pośrednictwem fal radiowych mogą zostać przechwycone i monitorowane.
- Wbudowana karta sieci bezprzewodowej działa w paśmie częstotliwości 2,4 GHz i 5 GHz. Aby podczas korzystania z wbudowanej karty sieci bezprzewodowej uniknąć wadliwego działania lub wolnych reakcji spowodowanych zakłóceniami fal radiowych, telewizor powinien być ustawiony daleko od takich urządzeń, jak inne urządzenia sieci bezprzewodowej, kuchenki mikrofalowe, telefony przenośne i urządzenia korzystające z częstotliwości 2,4 GHz i 5 GHz.
- W przypadku wystąpienia problemów spowodowanych wylądowaniami elektrostatycznymi itp. istnieje ryzyko wyłączenia się telewizora w celu ochrony jego podzespołów. W takim przypadku telewizor należy wyłączyć wyłącznikiem zasilania, a następnie włączyć go ponownie.

Technologia bezprzewodowa Bluetooth®

Przeostroga

- Telewizor i pilot korzystają z pasma ISM częstotliwości radiowej 2,4 GHz (Bluetooth®). Aby uniknąć wadliwego działania lub wolnych reakcji spowodowanych zakłóceniami fal radiowych, telewizor i pilot powinny znajdować się z dala od takich urządzeń, jak inne urządzenia sieci bezprzewodowej, inne urządzenia Bluetooth®, kuchenki mikrofalowe, telefony przenośne i urządzenia korzystające z częstotliwości 2,4 GHz.

Wentylacja

Przeostroga

Należy zapewnić wystarczającą przestrzeń (przynajmniej 10 cm) wokół telewizora, aby zapobiec jego nadmiernemu nagrzewaniu się, co może prowadzić do wcześniejszego uszkodzenia niektórych podzespołów elektronicznych.

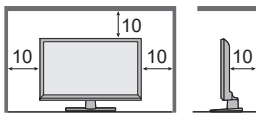

(cm)

- Nie zakłócać wentylacji, zasłaniając otwory wentylacyjne przedmiotami, takimi jak gazety, obrusy czy zasłony. 
- Zarówno podczas korzystania ze stojaka, jak i bez stojaka, należy zawsze upewnić się, że otwory wentylacyjne telewizora są drożne oraz zapewniona jest wystarczająca ilość miejsca, aby umożliwić odpowiednią wentylację.

Przenoszenie telewizora

Przeostroga

Przed przystąpieniem do przenoszenia telewizora odłączyć wszystkie przewody.

- Do przenoszenia telewizora niezbędna jest pomoc drugiej osoby, aby zapobiec obrażeniom ciała w razie przewrócenia lub upadku telewizora.
- Podczas przenoszenia telewizora nie trzymać za części pokazane na poniższej ilustracji. Może to spowodować jego usterkę lub uszkodzenie.

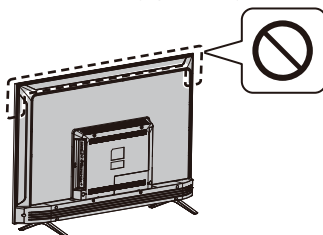

W przypadku niekorzystania przez długi czas

Przeostroga

Telewizor zużywa ciągle trochę energii, nawet gdy jest wyłączony, tak długo jak wtyczka przewodu zasilania jest podłączona do gniazda elektrycznego znajdującego się pod napięciem.

- Odłączyć przewód zasilania od gniazda elektrycznego, jeżeli telewizor nie będzie używany przez dłuższy czas.

Nadmierna głośność

Przeostroga

- Nie wolno używać słuchawek z nadmiernym poziomem dźwięku. Może to spowodować nieodwracalne uszkodzenie sluchu.
- Jeżeli słychać dudniący hałas w uszach, należy zmniejszyć głośność lub na pewien czas przestać korzystać ze słuchawek.



Baterie do pilota

Ostrzeżenie

- Baterie przechowywać w miejscu niedostępnym dla dzieci, aby zapobiec ich połknięciu.
Przypadkowe połknięcie może wpłynąć negatywnie na zdrowie. W razie podejrzenia połknięcia baterii przez dziecko należy natychmiast zasięgnąć porady lekarza.

Przeostroga

- Nieprawidłowe umieszczenie baterii może spowodować jej korozję i wybuch lub wyciek substancji z baterii.
- Wymieniać tylko na baterie tego samego typu lub równoważne.
- Nie używać razem nowych i starych baterii.
- Nie używać baterii różnych typów (np. alkalicznych i manganowych).
- Nie używać akumulatorków (Ni-Cd itd.).
- Nie wrzucać baterii do ognia ani nie demontować ich.
- Nie narażać baterii na bezpośrednie działanie wysokiej temperatury, np. promieni słonecznych lub ognia itp.
- Należy pamiętać o prawidłowej utylizacji baterii.
- Jeżeli urządzenie nie będzie używane przez dłuższy czas, należy wyjąć z niego baterie, aby uniknąć korozji lub wybuchu baterii albo wycieku substancji z baterii.

Telewizor LED

Deklaracja zgodności

„Niniejszym firma Panasonic Corporation oświadcza, że telewizor ten jest zgodny z zasadniczymi wymogami i innymi odnośnymi postanowieniami dyrektywy 2014/53/WE.”

Kopię oryginalnej deklaracji zgodności tego telewizora można uzyskać w następującej witrynie:

<https://www.ptc.panasonic.eu/compliance-documents>

Autoryzowany przedstawiciel:

Panasonic Testing Centre

Panasonic Marketing Europe GmbH

Winsbergring 15, D-22525 Hamburg, Niemcy



Z zakresu częstotliwości 5,15–5,35 GHz sieci bezprzewodowych można korzystać tylko wewnątrz budynków w następujących krajach:

Austria, Belgia, Bułgaria, Czechy, Dania, Estonia, Francja, Niemcy, Islandia, Włochy, Grecja, Hiszpania, Cypr, Łotwa, Liechtenstein, Litwa, Luksemburg, Węgry, Malta, Holandia, Norwegia, Polska, Portugalia, Rumunia, Słowenia, Słowacja, Turcja, Finlandia, Szwecja, Szwajcaria, Chorwacja

Maksymalna moc nadajnika częstotliwości radiowej w pasmach częstotliwości

Rodzaj sieci bezprzewodowej	Pasmo częstotliwości	Maksymalne EIRP
Sieć bezprzewodowa	2412–2472 MHz	18 dBm
	5150–5250 MHz	18 dBm
	5725–5850 MHz	13,7 dBm
Bluetooth®	2402–2480 MHz	7 dBm

Przenoszenie telewizora

Przeostroga

Przed przystąpieniem do przenoszenia telewizora odłączyć wszystkie przewody.

- Telewizor powinien przenosić co najmniej dwie osoby. Aby uniknąć obrażeń w wyniku przewrócenia się lub upadku telewizora, należy podtrzymywać go w pokazany sposób.

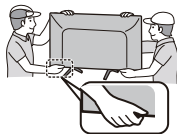

Warunki użytkowania

Przeostroga

- Urządzenie jest przeznaczone do użytku w klimatach tropikalnych.

Konfigurowanie telewizora

Dostarczone akcesoria

Akcesoria mogą nie być zapakowane razem. Należy uważać, aby ich przypadkowo nie wyrzucić.

Instrukcja obsługi

Pilot

- RC700E
 - ➔ (str. 14)



Baterie (AAA) × 2

- ➔ (str. 10)



Przejsćiówka mini jack

- Przejsćiówka AV



Stojak

Model 24-calowy

- Śruby montażowe
- A**  (ST3 × 12) × 4

- Podstawa



Model 32-calowy

- Śruby montażowe
- A**  (ST4 × 15) × 4

- Podstawa



Model 43-calowy

- Śruby montażowe
- A**  (ST4 × 20) × 4

- Podstawa



Mocowanie stojaka

1 Zamontuj stojak.

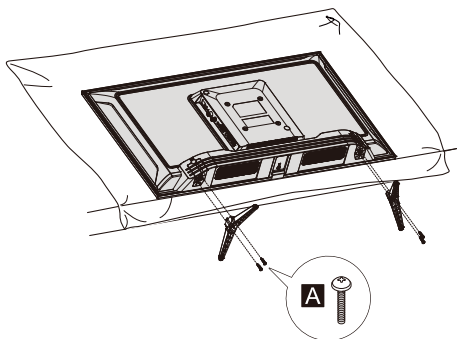

Konfigurowanie telewizora

Demontaż stojaka z telewizora

Aby zdemontować stojak w celu zastosowania uchwytu ściennego lub zapakowania telewizora, należy postępować w sposób opisany poniżej.

1 Połóż telewizor na piance lub grubej szmatce na stole.

2 Wykręć śruby montażowe **A** z telewizora.

Wkładanie baterii do pilota zdalnego sterowania

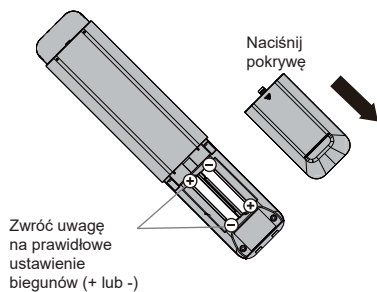

Montaż telewizora na ścianie (opcjonalny)

Aby nabyć zalecany uchwyt ścienny, należy skontaktować się z lokalnym dystrybutorem firmy Panasonic.

Tylna strona telewizora

(Widok z boku)

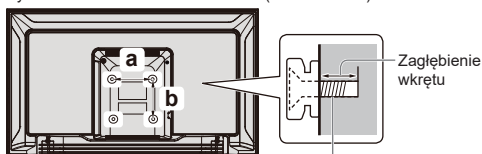

Śruba służąca do przymocowania telewizora do uchwytu ściennego (brak w zestawie)

■ Otwory do montażu uchwytu ściennego

Model	a	b
24-calowy	200 mm	100 mm
32-calowy	100 mm	100 mm
43-calowy	200 mm	100 mm

■ Dane techniczne wkrętów

Model	Typ	Zagłębienie wkrętu	
		Minimum	Maksimum
24-calowy	M4	11 mm	12 mm
32-calowy	M4	8 mm	9 mm
43-calowy	M6	10 mm	12 mm

Ostrzeżenie

- W przypadku korzystania z opcjonalnych akcesoriów, takich jak uchwyty ścienne itp., należy zapoznać się z instrukcjami montażu i obsługi dostarczonymi przez producenta tego uchwytu.
- Nie montować urządzenia bezpośrednio pod światłami sufitowymi, takimi jak reflektory lub światła halogenowe, które zwykle emitują ciepło. Może to spowodować wygięcie lub uszkodzenie części z tworzywa sztucznego.
- Podczas montażu uchwytu ściennego należy upewnić się, że nie jest on elektrycznie uziemiony do metalowych kołków. Przed przystąpieniem do montażu uchwytu ściennego należy upewnić się, że w planowanym miejscu jego zamocowania w ścianie nie bieżą przewody elektryczne, rury itd.
- Jeżeli telewizor nie będzie używany przez dłuższy czas, należy go zdjąć z uchwytu ściennego celem zapobieżenia spadnięciu i obrażeniom ciała.

Podłączanie telewizora

- Przed przystąpieniem do podłączenia lub odłączania jakichkolwiek przewodów antenowych lub audiowizualnych należy upewnić się, że telewizor jest odłączony od gniazda elektrycznego.
- Urządzenia zewnętrzne i przewody zostały pokazane jedynie w celach ilustracyjnych i niekoniecznie są dostarczane z tym telewizorem.
- Podczas podłączania sprawdź czy gniazda i wtyczki są odpowiedniego typu.
- Zaleca się korzystanie z pełnego kabla HDMI.
- Telewizor powinien znajdować się z dala od urządzeń elektronicznych (urządzenia wideo itp.) lub urządzeń z czujnikiem podczerwieni. W przeciwnym razie mogą wystąpić zakłócenia obrazu/dźwięku lub może zostać zakłócone działanie innych urządzeń.
- Należy także przeczytać instrukcję obsługi podłączanego urządzenia.

Gniazda

Tylna strona telewizora

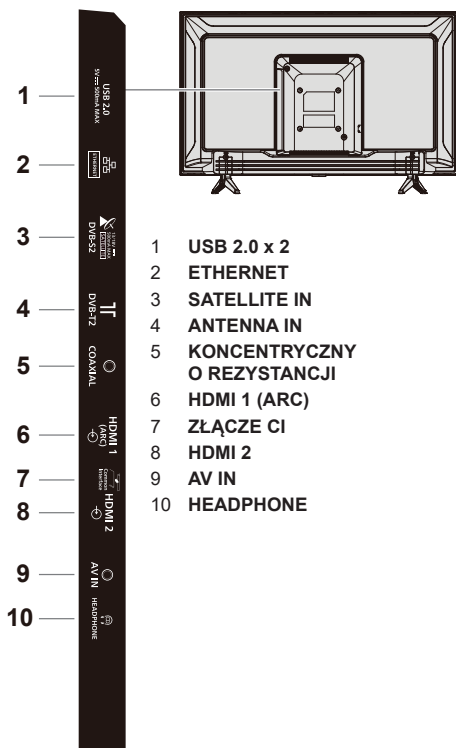

Połączenia

Antena

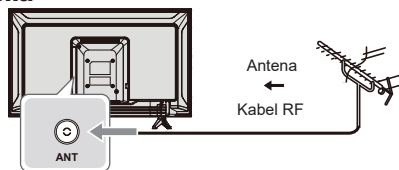

- Kabel antenowy należy poprowadzić z dala od przewodu zasilania, aby zapobiec zakłóceniom i je zminimalizować.
- Nie dociskać przewodu antenowego telewizorem.
- Aby zapewnić optymalną jakość dźwięku i obrazu, należy użyć odpowiedniego kabla antenowego (koncentryczny o rezystancji 75 Ω) i właściwie zaciśniętego wtyku.
- Jeżeli w budynku używana jest instalacja antenowa, może być wymagany odpowiedni przewód i wtyk do podłączenia telewizora do antenowego gniazda ściennego.
- Informacje o odpowiednim sprzęcie antenowym i akcesoriach potrzebnych w danym regionie można uzyskać w lokalnym serwisie lub sklepie telewizyjnym.
- Użytkownik jest odpowiedzialny za przygotowanie instalacji antenowej, rozbudowę istniejących instalacji lub zakup dodatkowych akcesoriów. Poniżej na również wszystkie związane z tym koszty.
- Jeżeli antena zostanie umieszczona w nieprawidłowym miejscu, mogą występować zakłócenia odbioru sygnału telewizyjnego.

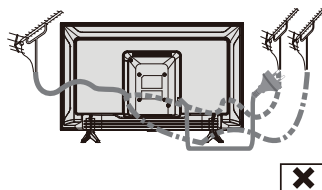
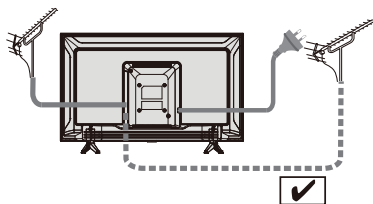

Odtwarzacz Blu-ray

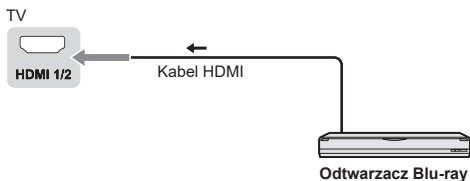

Sprzęt audiowizualny / konsole do gier

■ Korzystanie z gniazda HDMI

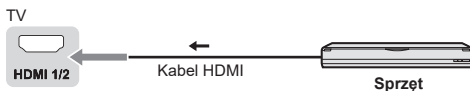

■ Korzystanie z gniazd AV



Podłączanie telewizora

Nagrywarka DVD / magnetowid

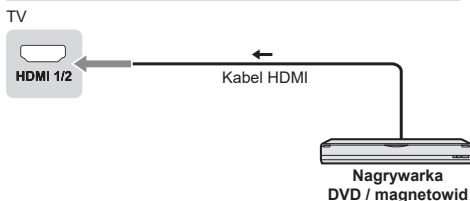

Dekoder telewizji cyfrowej

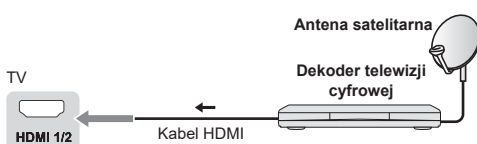

Zestaw głośników

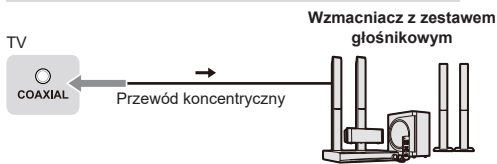

- Aby uzyskać dźwięk wielokanałowy z urządzenia zewnętrznego (np. 5.1-kanalowy dźwięk Dolby Digital), dane urządzenie należy podłączyć do wzmacniacza. Informacje na temat sposobu podłączania można znaleźć w instrukcji obsługi urządzenia i wzmacniacza.

Wzmacniacz

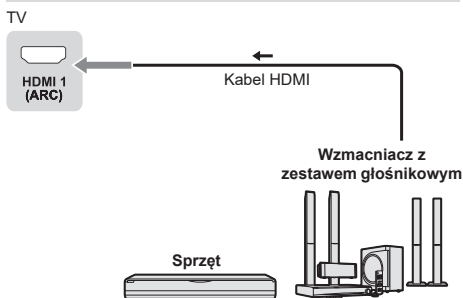

- Aby podłączyć telewizor do wzmacniacza z funkcją ARC (Audio Return Channel), należy użyć gniazda HDMI1.

Konfiguracja początkowa

Podłącz wtyczkę przewodu zasilania do gniazda sieciowego i włącz telewizor.

Wyświetlenie obrazu na ekranie może zająć kilka sekund.

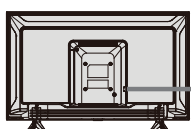

① Prąd zmienny
220–240 V,
50/60 Hz

Google — konfiguracja początkowa

Po pierwszym włączeniu telewizora zostanie wyświetlony kreator umożliwiający konfigurację następujących ustawień:

Krok 1: Wybierz język menu zgodnie z potrzebami.

Uwaga: zaleca się wybór języka angielskiego (Stany Zjednoczone).

Ilustracje zamieszczone w niniejszej instrukcji obsługi mają charakter poglądowy.

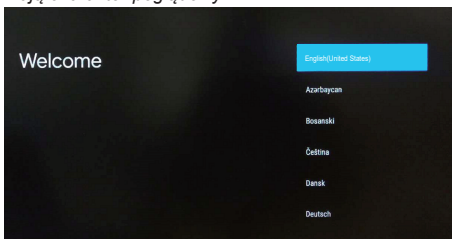

Krok 2 (tylko w wybranych krajach): Wybierz, czy użyć urządzenia z systemem Android do konfiguracji telewizora.

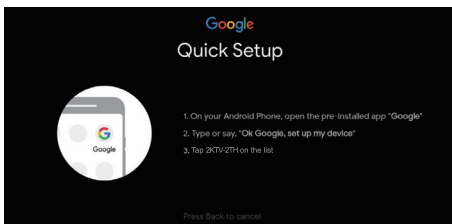
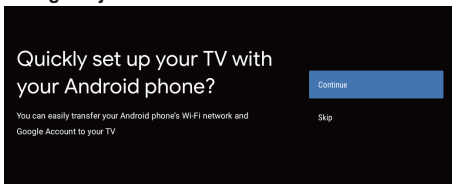

Uwaga: jeżeli konfiguracja telewizora będzie wykonywane bez użycia urządzenia z systemem Android, należy przejść do kroku 3. Aby do konfiguracji telewizora użyć urządzenia z systemem Android, należy włączyć funkcję Bluetooth na tym urządzeniu, a następnie otworzyć aplikację „Google”. Postępować zgodnie z instrukcjami wyświetlanymi w aplikacji, aby skonfigurować urządzenie.

Krok 3: Wybierz, czy telewizor ma być połączony z siecią bezprzewodową (Wi-Fi).

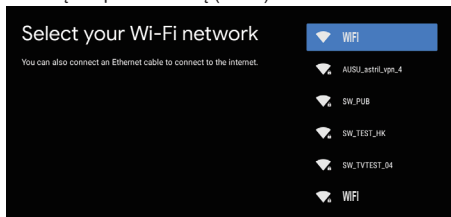

Uwaga: jeżeli telewizor zostanie połączony z siecią Wi-Fi, zostanie sprawdzona dostępność aktualizacji, np. usług Google itp. Potem należy zalogować się na swoje konto Google lub pominąć tę czynność.

Krok 4: Zapoznaj się z warunkami świadczenia usług Google i zasadami zachowania poufności.

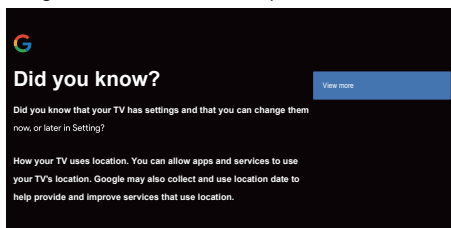

Krok 5: Wybierz, czy zezwolić firmie Google lub innym firmom na dostęp do lokalizacji telewizora.

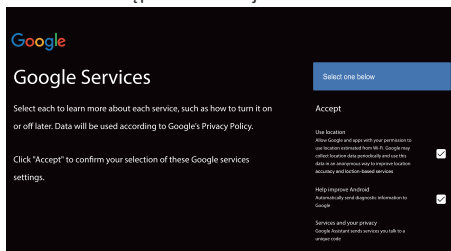

Krok 6: Wybierz, czy zezwolić firmie Google na wysyłanie informacji mających na celu udoskonalanie usługi Android TV.

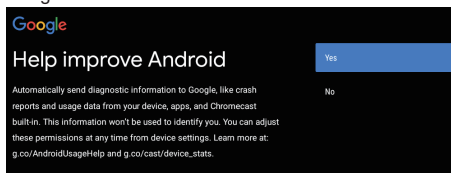



















Obsługa telewizora







Korzystanie z pilota

Funkcje pilota

Większość funkcji telewizora jest dostępnych w menu pojawiającym się na ekranie. Pilot, który jest dostarczany wraz z odbiornikiem, może być używany do obsługi telewizora za pośrednictwem menu oraz do konfiguracji ustawień ogólnych.

- POWER**  (Przycisk wł./wył.) Włączanie lub wyłączenie telewizora
- PICTURE**  Włączanie trybu obrazu
- OFF TIMER**  Włączanie zegara uśpienia
- INPUT**  Włączanie interfejsu wyboru źródła
- NETFLIX** Przejście do strony głównej NETFLIX
- AUDIO LINK** Przejście do strony głównej AUDIO LINK
- prime video** Przejście do strony głównej Prime Video
- APPS** Wybór aplikacji
- Google Play** Przejście do strony głównej Google Play
- YouTube** Przejście do strony głównej YouTube
- Przyciski kolorowe** Wykonywanie wielu operacji odpowiadających informacjom wyświetlanym na ekranie menu
- MENU** Otwarcie menu ustawień
 -  Przejście do strony głównej Smart TV
 -  Wyświetlanie elektronicznego programu telewizyjnego (EPG)
 -  Wyświetlanie informacji
 - OK** Potwierdzanie wyboru.
 -  (Przyciski kierunkowe: w górę, w dół, w lewo i w prawo) podświetlanie różnych elementów w menu i zmiana ustawień menu.
- EXIT**  Zamykanie programu
- BACK**  Zamykanie menu i powrót do poprzedniego menu
- OPTION** Wyświetlanie menu opcji wybranych funkcji
 - FAV** Przejście do listy kanałów
 -  (Mikrofon)
(Dostępne tylko dla standardowego połączenia sieciowego.)
 -  Otwarcie aplikacji, przenoszenie aplikacji lub usuwanie z ulubionych
 -  Przewijanie do tyłu
 -  Otwieranie
 -  Przewijanie do przodu
 -  Zamykanie uruchomionego programu
 -  Wstrzymanie
 -  Rozpoczynanie nagrywania



+ -	Zwiększanie lub zmniejszanie głośności
MUTE 	Wyciszanie dźwięku i wyłączenie wyciszenia
TEXT 	Pokazywanie obrazu i tekstu
STTL 	Pokazywanie napisów
	Następny/popzedni kanał
	Następny/popzedni kanał
0-9	Wybór przycisku numerycznego
MEDIA PLAYER	Włączanie odtwarzacza multimediów
LAST VIEW 	Powrót do ostatniego programu

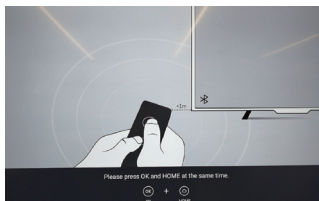

Parowanie pilota z telewizorem

Pilot wykorzystuje łączność Bluetooth. Aby go używać, trzeba najpierw go sparować z telewizorem. W tym celu należy wykonać następujące czynności:

Krok 1: Naciśnij przycisk , aby przejść do strony głównej.

Krok 2 (tylko w wybranych krajach): Naciśnij przycisk , aby włączyć funkcję „Parowanie pilota”.





Krok 3: Postępuj zgodnie z instrukcjami na stronie „Porady dot. ustawień”, a następnie naciśnij jednocześnie przyciski **OK** i .

Krok 4: Na ekranie zostanie wyświetlony komunikat „Parowanie...”. Po pomyślnym zakończeniu parowania pojawi się komunikat „Powodzenie”.

UWAGA: jeżeli po upływie dwóch minut pilot zdalnego sterowania nie zostanie sparowany, należy powtórzyć powyższe czynności parowania.

Aby usunąć informacje parowania pilota zdalnego sterowania Bluetooth, należy wykonać następujące czynności:

Krok 1: Naciśnij przycisk , aby przejść do strony głównej.

Krok 2 (tylko w wybranych krajach): Naciskaj przyciski  /  /  / , aby wybrać pozycję , a następnie naciśnij przycisk **OK**.

Krok 3: Naciskaj przycisk , aby wybrać pozycję „Piloty i akcesoria”, a następnie wybierz pilota Bluetooth, aby przejść do kolejnych czynności.

Krok 4: Naciśnij przycisk usunięcia informacji parowania, a następnie wybierz przycisk **OK**.

■ Kiedy pilot zdalnego sterowania nie reaguje

1. Naciśnij przycisk pokazany poniżej i przytrzymaj go przez trzy sekundy, aby zresetować pilot zdalnego sterowania.



2. Skieruj pilot zdalnego sterowania w stronę odbiornika i cofnij jego sparowanie, wybierając poniższe pozycje. Ekran główny > Ustawienia > Piloty i akcesoria > RCU03 > Cofnij parowanie

Korzystanie z elementów sterowania telewizora

Model 24/32/43-calowy



Wskaźniki na telewizorze

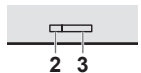

1 Włączanie/wyłączanie

2 Dioda zasilania

- Czerwony: tryb gotowości
- Zielony: Wł.

3 Odbiornik sygnału pilota

Oglądanie treści ze źródła zewnętrznego

1 Podłącz zewnętrzne urządzenie.

► (str. 12)

2 Wyświetl menu [Wejście], a następnie wybierz wejście podłączonego urządzenia.

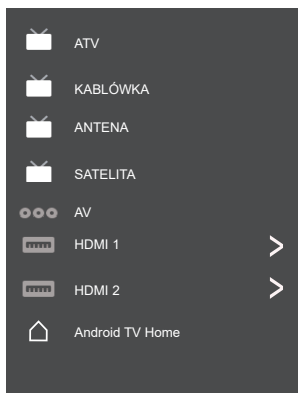

Naciśnij przycisk OK, aby przełączyć na to źródło.



Uwaga

- Jeśli urządzenie zewnętrzne wyposażone jest w funkcję regulacji proporcji obrazu, proporcje należy ustawić na „16 : 9”.

Korzystanie ze strony głównej — aplikacje



Uwaga: niniejsza instrukcja obsługi dotyczy wielu modeli telewizorów. Rysunki i ilustracje zawarte w niniejszym podręczniku użytkownika są poglądowe i mogą odbiegać od wyglądu konkretnego produktu. Niektóre modele nie obsługują wszystkich opcji wymienionych w niniejszej instrukcji.

Strona główna umożliwia korzystanie ze wszystkich funkcji.

Naciśnij przycisk , aby wyświetlić stronę główną.

Naciśnij przyciski  /  /  / , aby wybrać ikonę na ekranie.

Naciśnij przycisk OK, aby wybrać daną opcję.

Aby zamknąć aplikację, naciśnij przycisk  lub .

Asystent Google: służy do interakcji z asystentem Google telewizora.

Powiadomienia: służy do wyświetlania ważnych informacji systemowych, takich jak mała ilość wolnego miejsca na dysku, błędy logowania do konta Google, problemy z łącznością sieciową itd.

Wejście: służy do wyboru źródła wejścia.

Ustawienia: służy do uzyskiwania dostępu do ustawień systemu.

Aplikacje: służy do wyświetlania listy ulubionych aplikacji lub uzyskiwania dostępu do sklepu z aplikacjami.

DOSTOSUJ KANAŁY: służy do dodawania kanałów na ekranie głównym lub usuwania ich.

Uwaga:

- 1) Funkcje i zawartość strony głównej może się różnić w zależności od kraju lub modelu telewizora.
- 2) Przed używaniem funkcji sieciowych na stronie głównej, takich jak aplikacje sieciowe itp., należy połączyć telewizor z siecią.
- 3) Prawa autorskie do ikon należą do dostawców aplikacji.

Korzystanie z funkcji menu

Korzystanie z menu szybkiego dostępu

Uwaga: Niektóre funkcje są dostępne tylko w wybranych źródłach. Niektóre modele nie obsługują wszystkich opcji wymienionych w niniejszej instrukcji.

W tym rozdziale przedstawiono menu i ustawienia telewizora. Każde menu zostało opisane, aby ułatwić satysfakcjonujące korzystanie z telewizora. Aby uzyskać dostęp do menu systemu:

1. W trybie telewizora naciśnij przycisk **OPTION** na pilocie, aby wyświetlić listę szybkiego dostępu.
2. Naciśnij przyciski **▲/▼**, aby wybrać żądaną pozycję, a następnie naciśnij przycisk **OK**, aby otworzyć odpowiednie podmenu.
3. W podmenu użyj przycisków **◀/▶** i **OK**, aby dostosować ustawienia, lub użyj przycisków **▲/▼**, aby wybrać inną pozycję i potwierdzić przyciskiem **OK**. Postępuj zgodnie z instrukcjami wyświetlanymi na ekranie.
4. Naciśnij przycisk **←**, aby powrócić do poprzedniego menu.

Opcja

Obraz: służy do zmiany trybu obrazu lub ustawień zaawansowanych.

Dźwięk: służy do zmiany ustawień dźwięku.

Kanał: służy do zmiany kanału.

System: służy do zmiany ustawień systemu.

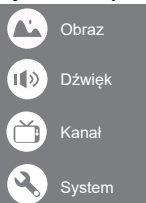

Obraz

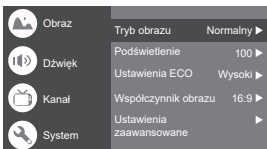

Tryb obrazu: służy do wyboru trybu Normalny, Dynamiczny, Filmy, Sport, Gry i Niestandardowy.

Podświetlenie: służy do wyboru poziomu jasności 1–100.

Ustawienia ECO: dostępne ustawienia: Wyl., Niski i Wysoki.

Współczynnik obrazu:

służy do wyświetlania ekranu [Współczynnik obrazu]. Postępuj zgodnie z instrukcją obsługi, aby wybrać tryb. [4:3] / [16:9] / Auto / Oryginalny.

Ustawienia zaawansowane:

Temperatura kolorów: dostępne ustawienia: Normalny, Ciepłe, Chłodne.

Tryb HDMI PC/AV: Autom.

Overscan: dostępne ustawienia: WŁ. lub WYŁ.

Redukcja szumów: dostępne ustawienia: Wyl., Niski, Średni, Wysoki i Autom.

Reset obrazu: służy do resetowania obrazu.

Gamma: dostępne ustawienia: 2,2 lub 2,4.

Przewidywanie i kompensacja ruchu (MEMC): dostępne ustawienia: Wyl., Niski, Średni i Wysoki.

Dźwięk

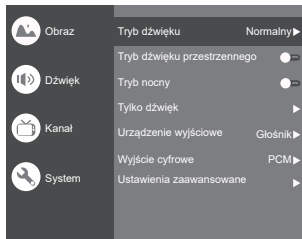

Tryb dźwięku: służy do wyboru trybu: Standard, Mowa, Muzyka, Stadion i Użytkownik.

Tryb dźwięku przestrzennego: dostępne ustawienia: WŁ. lub WYŁ., Czysty dźwięk i Dźwięk przestrzenny.

Tryb nocny: dostępne ustawienia: WŁ. lub WYŁ.

Tylko dźwięk: po wybraniu tej pozycji ekran telewizora zostanie wyłączony po 10 sekundach.

Urządzenie wyjściowe: dostępne ustawienia: Głośnik, SPDIF/optyczne i HDMI-ARC.

Wyjście cyfrowe: dostępne ustawienia: PCM/ByPass/Autom.

Ustawienia zaawansowane:

1. Ulepszone dialogi DAC-4
2. Poziom ulepszonych dialogów DAC-4
3. Balans
4. Opóźnienie dźwięku cyfrowego (ms)
5. Głośność dźwięku cyfrowego
6. eARC
7. Reset dźwięku

Kanał

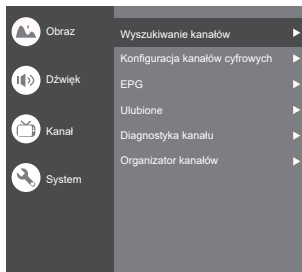

Uwaga: Funkcja dostępna tylko w trybie TV.

Wyszukiwanie kanałów: Umożliwia wyszukiwanie wszystkich dostępnych kanałów analogowych i cyfrowych.

Konfiguracja kanałów cyfrowych:

dostępne opcje: Konfiguracja napisów, Konfiguracja telegazety, Konfiguracja dźwięku, CI Plus, Logiczny numer kanału, Automatyczna aktualizacja usług, Wyszukiwanie aktualizacji.

EPG:

Naciśnij **OK/▶**, aby uruchomić menu przewodnika po programach.

Ulubione:

służy do konfiguracji listy kanałów ulubionych.

Diagnostyka kanału:

Naciśnij przycisk **OK/▶**, aby wyświetlić część informacji o bieżącym kanale cyfrowym, np. siłę i częstotliwość sygnału.

Organizator kanałów:

opcja umożliwiająca porządkowanie kanałów na liście.

System

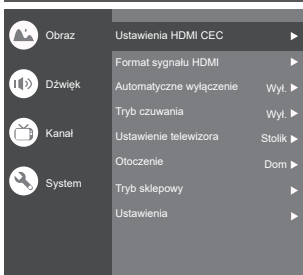

Ustawienia HDMI CEC:

Sterowanie CEC: dostępne ustawienia: Wł. lub Wyt.

Automatyczne wyłączenie urządzenia: dostępne ustawienia: Wł. lub Wyt.

Automatyczne włączanie telewizora: dostępne ustawienia: Wł. lub Wyt.

Lista urządzeń CEC: służy do włączania urządzeń HDMI i sterowania nimi, jeżeli zostanie wybrane ustawienie [Włącz].

Format sygnału HDMI: dostępne ustawienia: Wł. lub Wyt.

Automatyczne wyłączenie: dostępne ustawienia: 15 min, 30 min, 45 min, 60 min, 90 min, 120 min lub Wyt.

Tryb czuwania: dostępne ustawienia: Po 1 godz. braku aktywności, Po 2 godz. braku aktywności, Po 4 godz. braku aktywności, Po 24 godz. braku aktywności lub Wyt.

Ustawienie telewizora: dostępne ustawienia: Stolik i Montaż ścienny.

Otoczenie: dostępne ustawienia: Dom i Sklep.

Tryb sklepowy: służy do wyboru naklejki elektronicznej.

Ustawienia:

1. Blokada: służy do blokowania telewizora.
2. Zasilanie: służy do włączania lub wyłączenia opcji Włączanie przez sieć oraz Czuwanie sieciowe.
3. Pamięć do nagrywania: służy do konfigurowania urządzenia pamięci masowej i nagrywania w pamięci.
4. Informacja o przetwarzaniu danych osobowych: Treść informacji dotyczących zastrzeżenia poufności.
5. Licencja OSS: służy do wyświetlania informacji o licencji OSS.

Wejście

Naciśnij przycisk **☑**, a następnie użyj przycisków **▲/▼**, aby wybrać żądane źródło. Potwierdź wybór, naciskając przycisk **OK**.

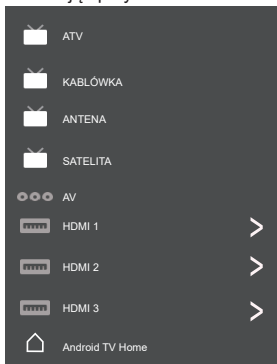

Konfiguracja kanałów

(telewizja analogowa i kablowa)

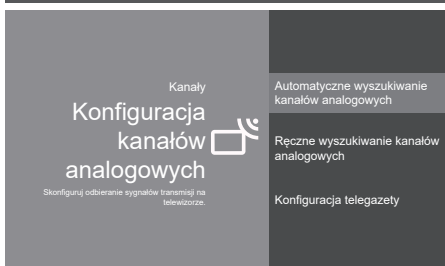

Konfiguracja kanałów analogowych: Wybierz pozycję ATV, aby przejść do ustawień.

- Automatyczne wyszukiwanie kanałów analogowych: Naciśnij przycisk **OK**, aby rozpocząć proces automatycznego wyszukiwania kanałów. Wyszukiwanie może zająć kilka minut.
- Ręczne wyszukiwanie kanałów analogowych: Naciśnij przycisk **OK**, aby przejść do interfejsu wyszukiwania ręcznego.

Naciskaj przyciski **▲/▼**, aby ustawić program, system telewizyjny lub system kolorów. Potem wybierz częstotliwość kanału, naciskając przyciski **▲/▼**, a na koniec potwierdź przyciskiem **OK**.

- Konfiguracja telegazety: Naciśnij przycisk **OK**, a następnie przyciskami **▲/▼** wybierz preferowaną telegazetę.

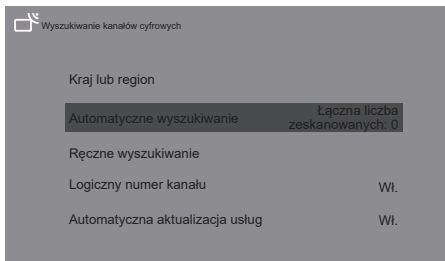

Wyszukiwanie kanałów cyfrowych: Wybierz pozycję Kablówka, aby przejść do ustawień.

Automatyczne wyszukiwanie: Naciśnij przycisk OK, aby rozpocząć proces automatycznego wyszukiwania kanałów. Wyszukiwanie może zająć kilka minut.

W trakcie procesu można nacisnąć pozycję **BACK** i wybrać **TAK**, aby zakończyć proces.

Ręczne wyszukiwanie: służy do wyboru numeru kanału i rozpoczynania skanowania ręcznego.

Logiczny numer kanału: dostępne ustawienia: Wł. lub Wył.

Automatyczna aktualizacja usług: dostępne ustawienia: Wł. lub Wył.

Ustawienia telewizora

Naciśnij przycisk , a następnie użyj przycisków **▲/▼**, aby wybrać żądane ustawienia. Potwierdź wybór, naciskając przycisk OK.

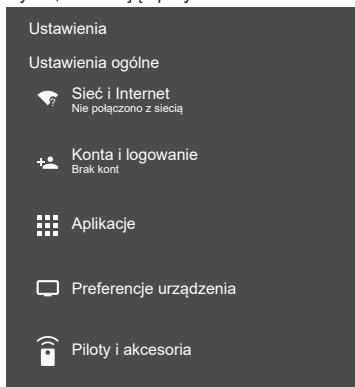

Ustawienia ogólne:

Sieć i Internet: służy do nawiązywania połączenia z siecią.

Zobacz wszystko

Inne opcje

Dodaj nową sieć

Skanowanie jest zawsze dostępne

Zezwól usłudze lokalizacji Google i innym aplikacjom na skanowanie w poszukiwaniu sieci, nawet jeżeli sieć Wi-Fi jest wyłączona.

Ethernet

Ethernet

Połączono

Ustawienia proxy: serwer proxy HTTP jest używany przez przeglądarkę i może nie być wykorzystywany przez inne aplikacje.

Ustawienia adresu IP: dostępne ustawienia DHCP lub Statyczny.

Konta i logowanie: służy do logowania na konta.

Aplikacje:









Zobacz wszystkie apl.







Uprawnienia apl.

Specjalny dostęp apl.

Zabezpieczenia i ograniczenia

Preferencje urządzenia

-  Informacje
-  Data i godzina
-  Język
-  Klawiatura
-  Ekran i dźwięk
-  Pamięć
-  Ekran główny
-  Asystent Google

-  Wbudowany Chromecast
-  Wygaszacz ekranu
-  Oszczędzanie energii
-  Lokalizacja
-  Użycie i diagnostyka
-  Dostępność
-  Uruchom ponownie

Informacje: służy do wyświetlania informacji o tym telewizorze.

Data i godzina: służy do ustawiania daty i godziny.

Język: służy do wyboru języka interfejsu.

Klawiatura: służy do wyboru klawiatury i dostosowywania jej ustawień.

Ekran i dźwięk: służy do dostosowywania ustawień ekranu i dźwięku.

Pamięć: służy do sprawdzania stanu pamięci urządzenia.

Ekran główny: służy do dostosowywania kanałów, zmiany kolejności aplikacji i licencji open source.

Asystent Google: służy do konfigurowania asystenta Google. **Wbudowany Chromecast:** służy do konfigurowania wtyczki Chromecast.

Wygaszacz ekranu: służy do wyboru trybu wygaszacza ekranu.

Oszczędzanie energii: służy do konfigurowania wyłączania ekranu.

Lokalizacja: służy do włączania usług lokalizacji.

Użycie i diagnostyka: służy do automatycznego wysyłania informacji diagnostycznych na serwery Google, takich jak raporty awarii i dane użycia dotyczące urządzenia, aplikacji i wtyczki Chromecast.

Dostępność:

Napisy

Tekst o dużym kontraście (funkcje eksp.)

Zamiana tekstu na mowę

Skrót ułatwień dostępu

Usługi

Czytnik ekranu TalkBack

Wył.

Przełącz dostęp

Wył.

Menedżer usług tel.

Wł.

Uruchom ponownie: służy do ponownego uruchamiania telewizora.

Piloty i akcesoria

Wyszukiwanie akcesoriów...

Przed sparowaniem urządzeń Bluetooth należy upewnić się, że włączony jest tryb parowania.

Korzystanie z odtwarzacza mediów

Odtwarzacz mediów umożliwia dostęp do zdjęć, filmów i muzyki zapisanych w pamięci flash USB.

- W przypadku pewnych rodzajów aparatów cyfrowych obrazy na ekranie telewizora mogą być wyświetlane nieprawidłowo.
- W przypadku dużej liczby plików i folderów w pamięci flash USB ich wyświetlenie może zająć trochę czasu.
- Częściowo uszkodzone pliki mogą być wyświetlane w mniejszej rozdzielczości.
- Nazwy folderów i plików mogą być inne w zależności od używanego aparatu cyfrowego.

Podłączanie pamięci flash USB i jej odłączenie

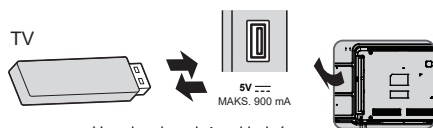

- Urządzenia należy wkładać i wyjmować równo i do końca.

Uruchamianie odtwarzacza mediów

- 1 Podłącz pamięć flash USB.
- 2 Wybierz tryb.



[Dokument]: służy do wyświetlania miniatur wszystkich dokumentów przechowywanych w pamięci flash USB.

[Zdjęcia]: służy do wyświetlania miniatur wszystkich zdjęć przechowywanych w pamięci flash USB.

[Muzyka]: służy do wyświetlania miniatur wszystkich folderów z muzyką przechowywanych w pamięci flash USB.

[Wideo]: służy do wyświetlania miniatur wszystkich plików wideo przechowywanych w pamięci flash USB.

[Dysk]: służy do wyświetlania miniatur wszystkich dokumentów przechowywanych w pamięci flash USB.

[Wyświetlanie treści]

Postępować zgodnie z instrukcją obsługi, aby wykonać dostępne czynności.

Po umieszczeniu wskaźnika na danej pozycji zostaną wyświetlone informacje o wybranej zawartości.

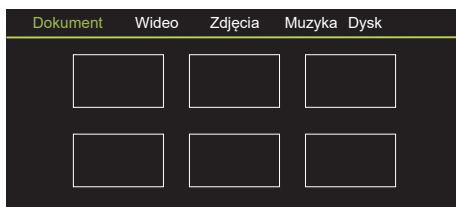

Dokument:

1. Wybierz pozycję **Dokument**.
2. Naciskaj przyciski kierunkowe w górę, w dół, w lewo lub w prawo, aby wybrać żądany plik, a następnie naciśnij przycisk OK, aby go odtworzyć.
3. Przycisk OK umożliwia wyświetlanie dodatkowych opcji: ZOOM+, ZOOM-.
4. Na pilocie zdalnego sterowania naciśnij przycisk powrotu, aby zatrzymać odtwarzanie.

Wideo:

1. Wybierz pozycję **Wideo**, a następnie naciśnij przycisk OK, aby odtworzyć plik filmu.
2. Naciskaj przyciski kierunkowe w górę, w dół, w lewo lub w prawo, aby wybrać żądany plik, a następnie naciśnij przycisk OK, aby go odtworzyć.
3. Podczas odtwarzania wideo naciśnij przycisk **OPTION** na pilocie zdalnego sterowania, aby wyświetlić konsolę odtwarzania. Kiedy wyświetlana jest konsola **Odtwórz**, naciśnij przycisk OK na pilocie zdalnego sterowania, aby odtworzyć lub wstrzymać plik wideo. Przycisk kierunkowy w lewo umożliwi przewijanie do tytu. Przycisk kierunkowy w prawo umożliwi przewijanie do przodu.
4. Przycisk **OPTION** umożliwia wyświetlanie dodatkowych opcji: Skala zdjęcia, Tryb pętli, Napisy, Kod napisów, Ścieżka dźwięku, Informacje i lista plików wideo.
5. Na pilocie zdalnego sterowania naciśnij przycisk powrotu, aby zatrzymać odtwarzanie, a następnie naciśnij go ponownie, aby zamknąć menu.

Zdjęcia:

1. Wybierz pozycję **Obraz**, a następnie naciśnij przycisk OK, aby wyświetlić zdjęcie.
2. Naciśnij przyciski kierunkowe w górę, w dół, w lewo lub w prawo, aby wybrać żądany plik zdjęcia, a następnie naciśnij przycisk OK, aby go wyświetlić.
3. Podczas wyświetlania zdjęcia naciśnij przycisk OK, aby wyświetlić konsolę odtwarzania. Aby przełączyć na następne lub poprzednie zdjęcie, naciśnij przycisk kierunkowy w lewo lub w prawo.
4. Przycisk OK umożliwia wyświetlanie dodatkowych opcji: Obrót w lewo, Obrót w prawo, ZOOM+, ZOOM-, Ręczne odtwarzanie/Autom. odtwarz., Informacje, Tryb odtwarz., Częstotliwość odtwarz., BGM: Wł. lub Wył.

Muzyka:

1. Wybierz pozycję **Muzyka**, a następnie naciśnij przycisk OK, aby włączyć odtwarzanie muzyki.
2. Naciskaj przyciski kierunkowe w górę, w dół, w lewo lub w prawo, aby wybrać żądany plik, a następnie naciśnij przycisk OK, aby go odtworzyć.

3. W konsoli **Odtwórz** dostępne są następujące polecenia: Poprzednie, Odtwórz/wstrzymaj, Przewiń do przodu, Przewiń do tyłu, Następne. Naciśnij przycisk **OPTION**, aby wyświetlić listę odtwarzania i listę wideo.
4. Na pilocie zdalnego sterowania naciśnij przycisk powrotu, aby zatrzymać odtwarzanie.

Dysk:

1. Wybierz pozycję **Dysk**, a następnie naciśnij przycisk OK, aby wybrać folder.
2. Naciskaj przyciski kierunkowe w górę, w dół, w lewo lub w prawo, aby wybrać żądany plik, a następnie naciśnij przycisk OK, aby go odtworzyć.
3. Na pilocie zdalnego sterowania naciśnij przycisk powrotu, aby zatrzymać odtwarzanie.

Informacje dodatkowe

Funkcja automatycznego trybu gotowości zasilania

Telewizor przełącza się automatycznie do trybu gotowości w następujących sytuacjach:

- Brak sygnału przez 15 minut.
- W menu [System] włączono funkcję [Automatyczne wyłączenie] (str. 19).

Wyświetlany sygnał wejściowy

Nazwa sygnału	HDMI
525 (480)/60i, 60p	○
625 (576)/50i, 50p	○
750 (720)/60p, 50p	○
1125 (1080)/60i, 50i	○
1125 (1080)/60p, 50p, 24p	○
2250 (2160)/60p, 50p, 24p	○

Znak ○: obsługiwany sygnał wejściowy

- Sygnały inne niż podane powyżej mogą być wyświetlane niepoprawnie.
- Powyższe sygnały są ponownie formatowane w celu optymalnego wyświetlania na ekranie.

Połączenie HDMI

Ten telewizor wyposażony jest w technologię HDMI™. HDMI (High-Definition Multimedia Interface — multimedialny interfejs wysokiej rozdzielczości) to pierwszy na świecie pełny cyfrowy użytkowy interfejs AV zgodny ze standardem bezkompresyjnym.

Po połączeniu telewizora i urządzenia interfejs HDMI umożliwia oglądanie obrazów cyfrowych wysokiej rozdzielczości i słuchanie dźwięku wysokiej jakości.

■ Obsługiwane funkcje HDMI

- Wejściowy sygnał audio:
 - 2-kanałowy liniowy PCM (częstotliwości próbkowania — 48 kHz; 44,1 kHz; 32 kHz)
- Wejściowy sygnał wideo:
 - „Wyświetlany sygnał wejściowy” (str. 12)
 Należy dopasować ustawienie wyjścia urządzenia cyfrowego.

Pamięć flash USB

Do odtwarzania w odtwarzaczu mediów

Format: FAT32

Zgodność ze standardami:

obsługa tylko standardu USB1.1 lub USB2.0.

Telewizor obsługuje pamięci USB o pojemności maksymalnej 1 TB.

Uwaga

- Dane zmodyfikowane z poziomu komputera mogą nie być wyświetlane.
- Nie wolno odłączać urządzenia, gdy telewizor odczytuje jego zawartość. W przeciwnym razie można uszkodzić urządzenie lub telewizor.
- Nie wolno dotykać styków urządzenia.
- Urządzenie należy wsuwać we właściwym kierunku. W przeciwnym razie można uszkodzić urządzenie lub telewizor.
- W wyniku oddziaływania zakłóceń elektrycznych, ładunków elektrostatycznych lub niewłaściwej obsługi dane w pamięci urządzenia lub urządzenie mogą ulec uszkodzeniu. Firma Panasonic nie ponosi odpowiedzialności za uszkodzenia lub utratę zarejestrowanych danych w trakcie obsługi telewizora.
- Zaleca się podłączanie pamięci flash USB bezpośrednio do portów USB telewizora.
- Niektórych urządzeń USB lub koncentratorów USB nie można używać z tym telewizorem.
- Nie można podłączać urządzeń za pomocą portu USB.
- Dodatkowe informacje na temat urządzeń USB można znaleźć w poniższej witrynie (tylko w języku angielskim).
<http://panasonic.jp/support/global/cs/tv/>

Wykrywanie usterek i ich usuwanie

Przed oddaniem urządzenia do naprawy należy zastosować się do poniższych wskazówek w celu rozwiązania problemu. Jeżeli wyświetlany jest komunikat o błędzie, postępować zgodnie z instrukcjami w komunikacie.

Jeżeli problemu nie uda się rozwiązać, należy zwrócić się o pomoc do lokalnego dystrybutora firmy Panasonic.

Ekran

Czerwone, niebieskie, zielone lub czarne kropki na ekranie.

→ Wynika to z charakterystyki matrycy ciekłokrystalicznych i nie oznacza usterek. Matryca ciekłokrystaliczna jest tworzona przy użyciu bardzo precyzyjnej technologii. Czasami na ekranie może pojawić się kilka nieaktywnych pikseli w postaci stałych czerwonych, zielonych, niebieskich lub czarnych punktów. Nie wpływa to na działanie telewizora i nie jest problemem z jakością.

Obraz zniekształcony z zakłóceniami.

→ W menu [Obraz] włącz opcję [Redukcja szumów], aby usunąć zakłócenia (str. 18).
→ Sprawdź znajdujące się w pobliżu urządzenia elektryczne (samochód, motocykl, lampę jarzeniową).

Brak wyświetlanego obrazu.

→ Sprawdź ustawienia [Kontrast] lub [Jasność] w menu [Obraz] (str. 18).
→ Sprawdź, czy telewizor jest w trybie AV. Jeżeli telewizor jest w trybie AV, sprawdź, czy wybrany tryb wejścia pasuje do wyjścia urządzenia zewnętrznego (str. 19).

Wyświetlany jest nietypowy obraz.

→ Wyłącz telewizor wyłącznikiem zasilania (str. 16), a następnie włącz go ponownie.

Obraz z urządzenia podłączonego przez HDMI jest nieprawidłowy.

→ Sprawdź, czy kabel HDMI jest prawidłowo podłączony.
→ Wyłącz telewizor i urządzenie zewnętrzne, a następnie włącz je ponownie.
→ Sprawdź sygnał wejściowy z urządzenia zewnętrznego (str. 12).
→ Korzystaj z urządzeń zgodnych z EIA/CEA-861/861D.

Dźwięk

Nie słycać dźwięku.

→ Sprawdź ustawienie wyciszenia dźwięku (str. 18) i poziom głośności.

Poziom dźwięku jest niski lub dźwięk jest zniekształcony.

→ Odbiór sygnału dźwiękowego mógł ulec pogorszeniu.

Wyjście dźwięku przez połączenie HDMI jest nieprawidłowe.

→ W podłączonym urządzeniu wybierz ustawienie dźwięku „2-kan. L.PCM”.

Ogólne

Telewizor przełącza się w tryb gotowości.

→ Ten telewizor jest wyposażony w funkcję automatycznego trybu gotowości zasilania (str. 16).

Pilot nie działa albo działa w sposób przerywany.

→ Wymień baterie (str. 10).
→ Skieruj pilota bezpośrednio w stronę odbiornika sygnału pilota w telewizorze (w odległości około 7 m i w zakresie 30 stopni).
→ Telewizor ustaw w taki sposób, aby na odbiornik sygnału pilota w telewizorze nie padały bezpośrednio promienie słoneczne ani jasne światło z innych źródeł.

Elementy telewizora nagrzewają się.

→ Nawet jeżeli powierzchnie z przodu, z tyłu lub na górze telewizora nagrzewają się, nie ma to wpływu na wydajność i jakość urządzenia.

Matryca telewizora rusza się trochę po popchnięciu jej palcem.

Słycać odgłos stukotu.

→ Aby zapobiec uszkodzeniu matrycy, obszar wokół niej jest nieco elastyczny. Nie świadczy to o ustercie.

Wyświetlany jest komunikat o błędzie przeciążenia.

→ Źródłem błędu może być podłączone urządzenie USB. Odłącz urządzenie i wyłącz telewizor wyłącznikiem zasilania, a następnie włącz go ponownie.
→ Sprawdź, czy w porcie USB nie ma ciał obcych.

Konserwacja

Należy najpierw wyjąć wtyczkę przewodu zasilania z gniazda elektrycznego.

Regularna konserwacja

- Ostrożnie wytrzeć powierzchnię matrycy wyświetlacza, obudowę lub stojak miękką szmatką.
- Wtyczkę przewodu zasilania należy wycierać suchą szmatką w regularnych odstępach czasu. Wilgoć i brud mogą spowodować pożar lub porażenie prądem.

Silne zabrudzenie

Najpierw usunąć z powierzchni kurz. Zwilżyć miękką szmatkę czystą wodą lub obojętnym środkiem czyszczącym rozpuszczonym w wodzie w stosunku 1 : 100. Wycisnąć szmatkę i przetrzeć powierzchnię. Na końcu wytrzeć powierzchnię do sucha.

Przeostroga

- Nie należy używać szorstkich szmatek ani naciskać zbyt mocno powierzchni, ponieważ może to spowodować jej zarysowanie.
- Należy uważać, aby nie narażać powierzchni telewizora na działanie wody lub detergentów. Dostanie się płynu do wnętrza telewizora może doprowadzić do uszkodzenia produktu.
- Powierzchnie należy chronić przed preparatami do odstraszania owadów, rozpuszczalnikami, rozcieńczalnikami lub innymi substancjami lotnymi. Mogą one uszkodzić powierzchnię lub spowodować odpadanie farby.
- Powierzchnia matrycy wyświetlacza posiada specjalną powłokę i może zostać łatwo uszkodzona. Nie należy uderzać ani drapać powierzchni telewizora paznokciami ani innymi twardymi przedmiotami.
- Obudowę i stojak należy chronić przed długotrwałym kontaktem z gumą lub PVC. Może to uszkodzić powierzchnię.

Dane techniczne

Nr modelu

Model 24-calowy
TX-24LS500E

Model 32-calowy
TX-32LS500E

Model 43-calowy
TX-43LS500E

Wymiary (szer. × wys. × głęb.)

Model 24-calowy
551,4 × 365,3 × 131 mm (ze stojakiem)
551,4 × 328 × 84 mm (tylko telewizor)

Model 32-calowy
725,9 × 475,4 × 178,5 mm (ze stojakiem)
725,9 × 430,8 × 81,7 mm (tylko telewizor)

Model 43-calowy
966,8 × 611,1 × 214,5 mm (ze stojakiem)
966,8 × 566,4 × 88,5 mm (tylko telewizor)

Masa

Model 24-calowy
2,6 kg (ze stojakiem)
2,5 kg (tylko telewizor)

Model 32-calowy
3,6 kg (ze stojakiem)
3,5 kg (tylko telewizor)

Model 43-calowy
6,4 kg (ze stojakiem)
6,3 kg (tylko telewizor)

Gniazda połączeniowe

AV in
Mini, 1,0 V[p-p] (75 Ω)

EARPHONE
Mini, 130 mV–150 mV rms

Wejście HDMI 1/2
Gniazda TYP A

USB
USB2.0 5 V DC, maks. 500 mA

Wyjście głośników

Model 24-calowy
Wyjście audio
6 W (3 W + 3 W)

Model 32-calowy
Wyjście audio
10 W (5 W + 5 W)

Model 43-calowy
Wyjście audio
16 W (8 W + 8 W)

Systemy odbiorcze / nazwa pasma

9 systemów

Systemy	Funkcja
1 PAL B, G	
2 PAL I	
3 PAL D, K	Odbiór transmisji
4 NTSC 4.43	
5 NTSC 3.58	Odtwarzanie ze specjalnych magnetowidów lub odtwarzaczy DVD
6 PAL	Odtwarzanie ze specjalnych odtwarzaczy dysków i magnetowidów lub odtwarzaczy DVD
7 PAL 60 Hz/5,5 MHz	
8 PAL 60 Hz/6,0 MHz	
9 PAL 60 Hz/6,5 MHz	

Kanały odbioru (televizja analogowa)

PASMO VHF

- 2–12 (PAL)
- 0–12 (PAL B AUST.)
- 1–9 (PAL B N.Z.)
- 1–12 (PAL)

PASMO UHF

- 21–69 (PAL G, H, I)
- 28–69 (PAL B AUST.)
- 13–57 (PAL D, K)

Televizja cyfrowa

Standard DVB-T/T2

Wejście antenowe

VHF/UHF

Warunki użytkowania

Temperatura

0–45°C

Wilgotność

20–80% wilgotności względnej (bez kondensacji)

Uwaga

- Wzór i dane techniczne mogą ulec zmianie bez powiadomienia. Masę i wymiary podano w przybliżeniu.

Wbudowana karta sieci bezprzewodowej

Zgodność ze standardami i zakres częstotliwości

IEEE 802.11 a/b/g/n/ac

2,4–2,5 GHz oraz 5,15–5,825 GHz

Bezpieczeństwo

Obsługa WPA/WPA2

Wbudowany moduł Bluetooth

Bluetooth 5.0

2,4–2,485 GHz

Uwaga

- Wzór i dane techniczne mogą ulec zmianie bez powiadomienia. Masę i wymiary podano w przybliżeniu.
- Aby uzyskać więcej informacji o produkcie, należy odwiedzić witrynę EPREL: <https://eprel.ec.europa.eu>. Numer rejestracyjny EPREL można uzyskać na stronie <https://eprel.panasonic.eu/product>.

Licencja OSS

Opisany produkt jest wyposażony w następujące oprogramowanie:

- (1) oprogramowanie opracowane niezależnie przez firmę Panasonic Corporation lub w jej imieniu,
- (2) oprogramowanie, którego właścicielem jest strona trzecia i na które przyznano licencję firmie Panasonic Corporation,
- (3) oprogramowanie licencjonowane na warunkach GNU General Public License, wersja 2.0 (GPL V2.0),
- (4) oprogramowanie licencjonowane na warunkach licencji GNU LESSER General Public License, wersja 2.1 (LGPL V2.1), i/lub
- (5) wolne oprogramowanie (open source software) inne niż oprogramowanie licencjonowane zgodnie z GPL V2.0 i/lub LGPL V2.1.

Oprogramowanie zaklasyfikowane jako (3) – (5) jest dystrybuowane w nadziei, że będzie użyteczne, ale **BEZ ŻADNEJ GWARANCJI**, nawet bez domniemanej gwarancji **HANDLOWEJ** lub **PRZYDATNOŚCI DO OKREŚLONEGO CELU**. Należy odnieść się do szczegółowych warunków wymienionych w menu tego produktu [System > Ustawienia > Licencja OSS]

Przez co najmniej trzy (3) lata od dostarczenia tego produktu firma Panasonic prześle dowolnym osobom trzecim, które się z nami skontaktują, korzystając z podanych niżej informacji kontaktowych, pełną, nadającą się do odczytu maszynowego kopię odpowiedniego kodu źródłowego objętego licencją GPL V2.0, LGPL V2.1 lub inną licencją ze zobowiązaniem do tego, a także informację o stosownych prawach autorskich, za cenę nie wyższą od kosztów fizycznego przekazania kodu źródłowego.

Dane kontaktowe: osd-cd-request@gg.jp.panasonic.com

Utylizacja zużytych urządzeń elektrycznych i elektronicznych oraz baterii

Dotyczy wyłącznie obszaru Unii Europejskiej oraz krajów posiadających systemy zbiórki i recyklingu.



Niniejsze symbole umieszczane na produktach, opakowaniach i/lub w dokumentacji towarzyszącej oznaczają, że nie wolno mieszać zużytych urządzeń elektrycznych i elektronicznych oraz baterii z innymi odpadami domowymi/komunalnymi.



W celu zapewnienia właściwego przetwarzania, utylizacji oraz recyklingu zużytych urządzeń elektrycznych i elektronicznych oraz zużytych baterii, należy oddawać je do wyznaczonych punktów gromadzenia odpadów zgodnie z przepisami prawa krajowego. Poprzez prawidłowe utylizowanie zużytych urządzeń elektrycznych i elektronicznych oraz zużytych baterii pomagasz oszczędzać cenne zasoby naturalne oraz zapobiegać potencjalnemu negatywnemu wpływowi na zdrowie człowieka oraz na stan środowiska naturalnego.



W celu uzyskania informacji o zbiórce oraz recyklingu zużytych urządzeń elektrycznych i elektronicznych oraz baterii należy skontaktować się z władzami lokalnymi. W zależności od przepisów lokalnych, nieprawidłowa utylizacja odpadów może być karana.

Dotyczy symbolu baterii (symbol poniżej):

Ten symbol może występować wraz z symbolem pierwiastka chemicznego. W takim przypadku wymagania dyrektywy w sprawie określonego środka chemicznego są spełnione.

Notatki klienta

Model i numer seryjny tego produktu można znaleźć na jego tylnym panelu. Należy zanotować ten numer seryjny poniżej i zachować niniejszy podręcznik wraz z paragonem, jako dowód zakupu, który może okazać się pomocny w przypadku kradzieży lub zagubienia, jak również przy zgłaszaniu reklamacji w serwisie gwarancyjnym.

Numer modelu _____

Numer seryjny _____

Panasonic Entertainment & Communication Co., Ltd.

Witryna: <http://www.panasonic.com>

72-LS500E-X41Z1

Polski

Brugervejledning

LED-TV

Modelnr.

TX-24LS500E

TX-32LS500E

TX-43LS500E



(på billedet: TX-43LS500E)

Tak, fordi du valgte at købe dette Panasonic-produkt.

Læs denne vejledning omhyggeligt, inden du tager apparatet i brug, og gem vejledningen som fremtidig reference.

Læs "Sikkerhedsanvisningerne" i denne vejledning omhyggeligt, inden du tager produktet i brug.

Billederne i denne vejledning er udelukkende til illustrationsformål.

Se venligst dit paneuropæiske garantikort, hvis du har brug for at kontakte din lokale Panasonic-forhandler for hjælp.

Indhold

Husk at læse

Vigtig information.....	3
Sikkerhedsan-visninger	5
Opsætning af TV'et.....	9
Tilslutning af TV'et	11
Første konfiguration.....	13
Betjening af TV'et	14
Visning af indhold fra eksterne kilder.....	16
Brug af startside - Apps	17
Brug af menufunktioner	18
Brug af medieafspiller.....	21
Yderligere oplysninger.....	22
Fejlfinding	23
Vedligeholdelse	24
Specifikationer	25
Oss-licens.....	27



Begreberne HDMI, HDMI High-Definition Multimedia Interface og HDMI-logoet er varemærker eller registrerede varemærker tilhørende HDMI Licensing Administrator, Inc.

Dolby, Dolby Audio og symbolet dobbelt-D er varemærker tilhørende Dolby Laboratories.

Fremstillet på licens fra Dolby Laboratories.

Fortroligt, ikke-offentliggjort arbejde.

Copyright © 1992-2015

Dolby Laboratories. Alle rettigheder forbeholdes.

Wi-Fi® er et registreret varemærke tilhørende Wi-Fi Alliance®. WPA2™, WPA™ er varemærker tilhørende Wi-Fi Alliance®.

Ordmærket og logoerne Bluetooth® er varemærker tilhørende Bluetooth SIG, Inc. og enhver brug af sådanne mærker fra Panasonic Corporations side sker under licens.

DVB og logoerne DVB er varemærker tilhørende DVB-projektet.

x.v.Colour™ er et varemærke.

DiSEqC™ er et varemærke tilhørende EUTELSAT.

Google er et varemærke tilhørende Google LLC.

Amazon, Prime Video og alle relaterede logoer er varemærker tilhørende Amazon.com, Inc. eller dets datterselskaber.

Dette produkt overholder UHD Alliances tekniske specifikationer: UHDA specificeret referencetilstand, version 1.0. Logoet FILMMAKER MODE™ er et varemærke tilhørende UHD Alliance, Inc. i USA og andre lande.

Illustrationen til TX-43LS500E anvendes i denne vejledning, hvor ikke andet er angivet.

De viste illustrationer kan afvige afhængigt af model.

Vigtig information

Bemærkning vedr. DVB-/ Dataudsendelses- /IPTV-funktioner

- Dette TV er designet til at overholde standarderne (gældende fra december 2020) for DVB-T/T2 (MPEG2, MPEG4-AVC (H.264) og MPEG HEVC (H.265)) digitale jordbaserede tjenester, DVB-C (MPEG2, MPEG4-AVC (H.264) og MPEG HEVC (H.265)) digitale kabeltjenester og DVB-S (MPEG2, MPEG4-AVC (H.264) og MPEG HEVC (H.265)) digitale satellittjenester.
Spørg din lokale forhandler angående tilgængeligheden af DVB-T/T2- eller DVB-S-tjenester i dit område.
Spørg din kabeludbyder om tilgængeligheden af DVB-C-tjenester til dette TV.
- Dette TV fungerer muligvis ikke korrekt med et signal, der ikke er i overensstemmelse med standarderne DVB-T/T2, DVB-C eller DVB-S.
- Ikke alle funktioner er tilgængelige, afhængigt af land, område, sendestation, tjenesteudbydere, satellit og netværksforhold.
- Ikke alle CI-moduler fungerer korrekt med dette TV. Spørg din tjenesteudbyder om det tilgængelige CI-modul.
- Dette TV fungerer muligvis ikke korrekt med et CI-modul, der ikke er godkendt af tjenesteudbyderen.
- Der kan forekomme ekstra udgifter afhængigt af tjenesteudbydere.
- Der gives ingen garanti for kompatibilitet med fremtidige tjenester.

Internetapps, stemmestyringsfunktion leveres af de respektive tjenesteudbydere og kan når som helst blive ændret, afbrudt eller stoppet.

Panasonic påtager sig intet ansvar og giver ingen garanti for tilgængelighed eller fortsat tilgængelighed af tjenester.

Panasonic giver ingen garanti for driften og ydeevnen af perifere enheder fremstillet af andre producenter, og vi påtager os intet ansvar eller erstatningsansvar for skader, der hidrører fra drift og/eller ydeevne i forbindelse med brugen af sådanne perifere enheder af andre mærker.



Undlad at berøre eller opholde dig tæt på stikkene ANTENNA, SATELLITE IN og HDMI, og undgå, at elektrostatisk udladninger forstyrrer disse terminaler, mens de er i USB- og LAN-driftstilstand, da dette ellers vil få TV'et til at holde op med at fungere eller forårsage unormal drift.

Håndtering af kundeoplysninger

Visse kundeoplysninger, som fx din enheds IP-adresse (dette TV's netværksgrænseflade, vil blive indsamlet i det øjeblik, du slutter dit intelligente Panasonic-TV (dette TV) eller andre enheder til internettet (uddrag af vores privatlivspolitik). Dette sker for at beskytte vores kunder og vores tjenestes integritet samt for at beskytte Panasonics ejendomsrettigheder.

Når du anvender dette TV's funktion til internetforbindelse, kan kundeoplysninger om brugen af denne enhed blive indsamlet iht. vilkår og betingelser osv., når du har accepteret (i de jurisdiktioner, hvor kundens tilsagn er påkrævet iht. gældende privatlivslovgivning ved indsamling af personlige oplysninger) eller gennemlæst Panasonics servicevilkår/privatlivspolitik (herefter kaldet vilkår og betingelser osv.).

- Panasonic påtager sig intet ansvar for indsamling eller brug af kundeoplysninger via apps fra tredjeparter på dette TV eller websted.
- Når du indtaster dit kreditkortnummer, navn osv., skal du især være opmærksom på udbyders troværdighed.
- Indtastede oplysninger kan blive registreret på udbyders server osv. I den reparation, videregivelse eller bortskaffelse af dette TV skal du sørge for at slette sådanne oplysninger iht. udbyders vilkår og betingelser osv.

Optagelse og afspilning af indholdet på denne eller nogen anden enhed kræver muligvis tilladelse fra ejeren af ophavsretten eller andre lignende rettigheder til dette indhold. Panasonic har ingen bemyndigelse til og giver dig ikke nogen tilladelse, men frasiger sig udtrykkeligt enhver rettighed, evne til eller intention om at opnå en sådan tilladelse på dine vegne. Det er dit eget ansvar at sikre dig, at din anvendelse af denne eller enhver anden enhed sker i overensstemmelse med gældende lovgivning om ophavsret i dit land. Du henvises til denne lovgivning for yderligere oplysninger om de relevante love og regler, eller til at kontakte ejeren af ophavsretten til det indhold, du ønsker at optage eller afspille.

Dette produkt er licenseret under AVC-patentporteføljelicens til personlig brug for en forbruger eller anden ikke-kommerciel anvendelse til (i) kodning af video i overensstemmelse med AVC-standarden ("AVC Video") og/eller (ii) afkodning af AVC-video, der er kodet af en forbruger i forbindelse med en personlig aktivitet og/eller er erhvervet fra en video-leverandør med licens til at levere AVC-video. Ingen licens gives eller kan opfattes som underforstået til nogen anden brug.

Yderligere oplysninger kan indhentes hos MPEG LA, L.L.C.

Se <http://www.mpegla.com>.



Dette mærke angiver, at produktet kører på vekselstrøm.



Dette mærke angiver, at produktet er et Klasse II eller dobbeltisoleret elektrisk apparat, hvorfor produktet ikke kræver elektrisk sikkerhedsforbindelse til jord.

Må kun transporteres oprejst.

Sikkerhedsanvisninger

Undgå fare for elektrisk stød, brand, skade eller kvæstelse ved at følge nedenstående advarsler og sikkerhedsanvisninger:

Stik og ledning

Advarsel

Hvis du observerer noget usædvanligt, skal du omgående tage stikket ud.

- Stikkets type varierer efter land.

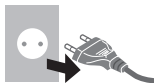

- Dette TV er designet til at fungere ved 220-240 V, 50/60 Hz vekselstrøm.
- Tryk stikket helt ind i stikkontakten.
- Hvis du vil slukke apparatet helt, skal du tage stikket ud af stikkontakten.
Der skal derfor altid være nem adgang til stikket.
- Tag stikket ud inden rengøring af TV'et.
- Rør ikke ved stikket med våde hænder.



- Undlad at beskadige ledningen.

- Placér ikke tunge genstande ovenpå ledningen.
- Placér ikke ledningen i nærheden af varmekilder.
- Træk ikke i ledningen. Hold i stikket, når du tager det ud af kontakten.
- Flyt ikke TV'et, mens det er sluttet til en stikkontakt.
- Undlad at sno, knække eller overstrække ledningen.
- Brug ikke et beskadiget stik eller stikkontakt.
- Sørg for, at TV'et ikke klemmer ledningen.

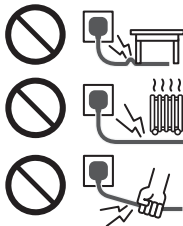

Vær forsigtig

Advarsel

- Undlad at fjerne afskærmninger, og foretag aldrig selv ændringer i TV'et, da strømførende dele kan blive blottaget med risiko for elektrisk stød til følge. Apparatet indeholder ikke dele, bruger selv kan servicere.
- Udsæt ikke TV'et for regn eller overdreven fugt. Dette TV må ikke udsættes for dryp eller stænk, og der må ikke placeres væskefyldte beholdere, som fx vaser, ovenpå eller over det.
- Stik ikke fremmedlegemer ind i TV'et gennem ventilationsåbningerne.
- Hvis TV'et anvendes på et sted, hvor insekter let kan få adgang til dets indre.



- Det er muligt for insekter at trænge ind i TV'et, fx små fluer, edderkopper, myrer osv., der kan forårsage skade på TV'et eller blive fanget i et område, der kan ses på TV-skærmen, fx indenfor skærmen.
- Hvis TV'et anvendes i støv- eller røgfyldte omgivelser.

Under normal drift er det muligt for støv-/røgpartikler at trænge ind i TV'et gennem ventilationsåbningerne og blive fanget inde i apparatet. Dette kan medføre overophedning, funktionssvigt, forringet billedkvalitet osv.

- Brug ikke fødder/monteringsudstyr, der ikke er godkendt. Spørg evt. din lokale Panasonic-forhandler om at udføre opsætning eller installation af et godkendt vægbeslag.
- Tryk ikke hårdt mod skærmen, og stød den ikke.
- Sørg for, at børn ikke klatter op på TV'et.
- Anbring ikke TV'et på et skråt eller ustabilt underlag, og sørg for, at TV'et ikke rager ud over kanten af underlaget.



Advarsel, stabilitetsfare

Et TV kan falde ned og forårsage alvorlig personskade eller død. Mange skader, især hos børn, kan undgås ved at tage enkle forholdsregler som:

- Brug **ALTID** et skab eller bord eller monteringsmetode, der er anbefalet af producenten af TV'et.
- Brug **ALTID** møbler, der kan bære vægten af TV'et.
- Sørg **ALTID** for, at TV'et ikke rager ud over kanten af det møbel, det står på.
- Lær **ALTID** børn om farerne ved at klatre op på møbler for at nå TV'et eller dets betjeningsknapper.
- Placér **ALTID** TV'ets kabler og ledninger på en sådan måde, at de ikke kan udgøre en snubelfare, blive trukket i eller grebet fat i.
- Placér **ALDRIG** et TV på et ustabil underlag.
- Placér **ALDRIG** TV'et på et højt møbel (fx et skab eller bogreol) uden at fastgøre både møblet og TV'et med passende fæster.
- Placér **ALDRIG** TV'et på stof eller andre materialer, der kan lægges mellem TV'et og det møbel, TV'et er placeret på.
- Placér **ALDRIG** genstande, der kan friste børn til at klatre op, som fx legetøj og fjernbetjeninger, ovenpå TV'et eller det møbel, TV'et er placeret på.

Hvis du vil beholde dit eksisterende TV og omplacere det, gælder samme forholdsregler her.

- Dette TV er designet til placering på et bord.
- Udsæt ikke TV'et for direkte sollys og andre varmekilder.



Med henblik på at forebygge spredning af brand skal levende lys og anden åben ild altid holdes på afstand af dette produkt



■ Kvælningsfare

Advarsel

- Dette produkts indpakningsmaterialer kan forårsage kvælning, og visse af apparatets dele er så små, at de kan udgøre en kvælningsfare for små børn. Hold disse dele udenfor små børns rækkevidde.

■ Fødder

Advarsel

- Undlad at adskille eller ændre fødderne.

Forsigtig

- Brug ikke andre fødder end dem, der leveres med dette TV.
- Undlad at anvende fødderne, hvis de er blevet bøjet eller har lidt fysisk overlast. Sker det, skal du omgående kontakte din nærmeste Panasonic-forhandler.
- Under opsætningen skal du sikre dig, at alle skruer er forsvarligt strammede.
- Sørg for, at TV'et ikke udsættes for slag under montering af fødderne.
- Sørg for, at børn ikke klatrer op på fødderne.
- Montering/aftagning af TV'ets fødder kræver mindst to personer.
- Sæt TV'et op, eller tag det ned iht. den angivne procedure.

■ Radiobølger

Advarsel

- TV'et og fjernbetjeningen må ikke anvendes på medicinske institutioner eller på steder med medicinsk udstyr. Radiobølger kan forstyrre det medicinske udstyr og forårsage uheld pga. fejlfunktion.
- Benyt ikke TV'et og fjernbetjeningen nær automatisk styret udstyr som fx automatiske døre eller brandalarmer. Radiobølger kan forstyrre automatisk styret udstyr og forårsage uheld pga. funktionssvigt.
- Hold mindst 15 cm afstand til TV'et og fjernbetjeningen, hvis du har pacemaker. Radiobølger kan forstyrre pacemakerens funktion.
- Undlad at adskille eller modificere TV'et og fjernbetjeningen på nogen måde.

■ Fælles grænseflade

- Sluk TV'et på stikkontakten, inden du sætter CI-modulet i eller tager det ud.
- Hvis et smartkort og et CI-modul leveres som et sæt, skal du først sætte CI-modulet i og dernæst sætte smartkortet i CI-modulet.
- Isæt eller fjern CI-modulet nøjagtigt i den viste retning.
- Normalt krypterede kanaler vises. (Tilgængelige kanaler og deres funktioner afhænger af CI-modulet.)
Hvis krypterede kanaler ikke kan vises
➔ [Fælles grænseflade] (menuen [Opsætning])
- Der kan findes CI-moduler på markedet med ældre firmwareversioner, der ikke fungerer 100 % med dette nye CI+ v1.4 TV. Kontakt din udbyder, hvis dette er tilfældet.
- Husk at fjerne CI-modulet osv., før reparation, overdragelse eller bortskaffelse.

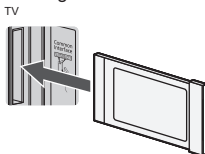

CI-modul

■ Indbygget trådløst LAN

Forsigtig

- Undlad at bruge det indbyggede trådløse LAN til tilslutning af et trådløst netværk (SSID*), som du ikke har brugerrettigheder til. Sådanne netværk kan være angivet som et resultat af søgninger. Det kan dog anses som ulovlig adgang, hvis man benytter dem.

* SSID er et navn til identifikation af et bestemt trådløst netværk til transmission.

- Udsæt ikke det indbyggede trådløse LAN for høje temperaturer, direkte sollys eller fugt.
- Data, der sendes og modtages via radiobølger, kan blive opsnapet og overvåget.
- Det indbyggede trådløse LAN bruger frekvensbåndene 2,4 GHz og 5 GHz. For at undgå funktionssvigt eller lange svartider forårsaget af radiobølgeinterferens ved brug af det indbyggede trådløse LAN, skal TV'et holdes på afstand af andre enheder, der anvender signaler på 2,4 GHz og 5 GHz, som fx andre trådløse LAN-enheder, mikrobølgeovne og mobiltelefoner.
- Hvis der opstår problemer pga. statisk elektricitet osv., vil TV'et muligvis holde op med at fungere for at beskytte sig selv. Sker det, skal du slukke TV'et på stikkontakten og dernæst tænde det igen.

■ Bluetooth® trådløs teknologi

Forsigtig

- TV'et og fjernbetjeningen anvender ISM-båndet med en radiofrekvens på 2,4 GHz (Bluetooth®). For at undgå funktionssvigt eller lange svartider forårsaget af radiobølgeinterferens, skal TV'et og fjernbetjeningen holdes på afstand af andre enheder, som fx andre trådløse LAN-enheder, andre Bluetooth®-enheder, mikrobølgeovne, mobiltelefoner og enheder, der anvender signaler på 2,4 GHz.

■ Ventilation

Forsigtig

Sørg for tilstrækkeligt med frirum (mindst 10 cm) omkring TV'et for at undgå overdreven varmeudvikling, der kan medføre førtidigt svigt i visse elektroniske komponenter.

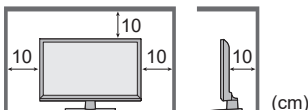

- Ventilationen må ikke hindres ved tildækning af ventilationsåbningerne med genstande som fx aviser, duge og gardiner.
- Uanset om du bruger fødder eller ej, skal du altid sørge for, at ventilationsåbningerne i bunden af TV'et ikke blokeres, og at der er tilstrækkelig med plads til, at den nødvendige ventilation kan finde sted.

■ Flytning af TV'et

Forsigtig

Inden du flytter TV'et, skal du frakoble alle kabler.

- Der kræves mindst to personer ved flytning af TV'et for at forhindre skader, der kan forårsages af, at TV'et vælter eller falder ned.
- Hold ikke i den del af skærmen, der er markeret på tegningen herunder, når du flytter TV'et. Dette kan medføre funktionssvigt eller skade.

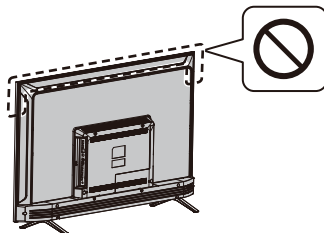

■ Hvis TV'et ikke skal bruges i længere tid

Forsigtig

TV'et bruger en vis mængde strøm, selv når det er slukket, hvis stikket stadig sidder i en tændt stikkontakt.

- Tag stikket ud af stikkontakten, hvis TV'et ikke skal bruges i længere tid.

■ Høj lydstyrke

Forsigtig

- Udsæt ikke dine ører for høj lydstyrke fra hovedtelefoner. Dette kan medføre uoprettelig skade.
- Hvis du oplever summen for ørerne, skal du skru ned for lyden eller midlertidigt holde op med at bruge hovedtelefoner.



■ Batteri til fjernbetjeningen

Advarsel

- Hold batterier udenfor børns rækkevidde, så de ikke bliver slugt.

Det udgør en alvorlig helbredsfare, hvis et batteri sluges ved et uheld. Hvis du har mistanke om, at et barn har slugt et batteri, skal du omgående søge lægehjælp.

Forsigtig

- Forkert ilægning kan medføre batterilækage, korrosion og eksplosion.
- Udsift altid med batterier af samme eller tilsvarende type.
- Bland ikke gamle batterier med nye.
- Bland ikke forskellige batterityper (fx alkalibatterier og manganbatterier).
- Brug ikke genopladelige batterier (Ni-Cd, osv.).
- Undlad at brænde eller punktere batterier.
- Udsæt ikke batterier for ekstrem varme som fx direkte sollys, ild eller lignende.
- Bortskaf batterier på miljømæssigt korrekt vis.
- Tag batterierne ud af enheden for at forhindre batterilækage, korrosion og eksplosion, hvis enheden ikke skal bruges i længere tid.

LED-TV

Overensstemmelseserklæring (DoC)

"Herved erklærer Panasonic Corporation, at dette TV opfylder de væsentlige krav og andre relevante forskrifter i Direktivet 2014/53/EF."

Hvis du ønsker en kopi af den originale overensstemmelseserklæring for dette TV, kan du finde den på følgende websted:

<https://www.ptc.panasonic.eu/compliance-documents>

Autoriseret repræsentant:

Panasonic Testing Centre

Panasonic Marketing Europe GmbH

Winsbergring 15, 22525 Hamburg, Tyskland



5,15 — 5,35 GHz-båndet til trådløst LAN er begrænset til indendørs brug i følgende lande.

Østrig, Belgien, Bulgarien, Tjekkiet, Danmark, Estland, Frankrig, Tyskland, Island, Italien, Grækenland, Spanien, Cypern, Letland, Liechtenstein, Litauen, Luxembourg, Ungarn, Malta, Holland, Norge, Polen, Portugal, Rumænien, Slovenien, Slovakiet, Tyrkiet, Finland, Sverige, Schweiz, Kroatien

Maksimal radiofrekvens-effekt transmitteret på frekvensbåndene

Trådløs type	Frekvensbånd	Maks. EIRP
Trådløst LAN	2412-2472 MHz	18 dBm
	5150-5250 MHz	18 dBm
	5725-5850 MHz	13,7 dBm
Bluetooth®	2402-2480 MHz	7 dBm

■ Flytning af TV'et

Forsigtig

Inden du flytter TV'et, skal du frakoble alle kabler.

- Det kræver mindst to personer at flytte TV'et. Støt det, som vist på tegningen, for at undgå skade forårsaget af, at TV'et vælter eller falder ned.

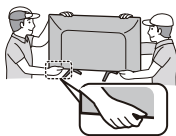

■ Brugsforhold

Forsigtig

- Dette apparat er beregnet til brug i et tropisk klima.

Opsætning af TV'et

Medfølgende tilbehør

Tilbehørsdelene er muligvis ikke alle placeret sammen. Pas på, ikke at smide dem ud ved et uheld.

Brugervejledning

Fjernbetjening

- RC700E
 - (s.14)



Batterier (AAA) × 2

- (s.10)



Minijack-adapter

- Adapter til AV



Fødder

24" model

- Monteringsskruer

A  (ST3 × 12) × 4

- Fod



32" model

- Monteringsskruer

A  (ST4 × 15) × 4

- Fod



43" model

- Monteringsskruer

A  (ST4 × 20) × 4

- Fod



Påsætning af fødder

1 Påsætning af fødderne

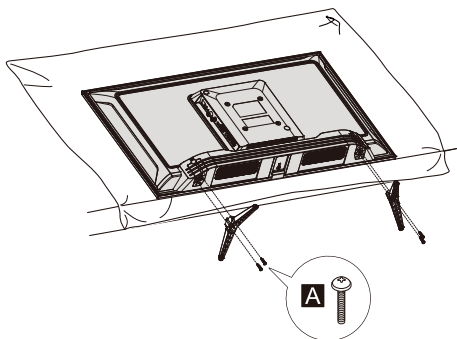

Aftagning af TV'ets fødder

Sørg for at fjerne fødderne på følgende måde, hvis du vil anvende et vægbeslag eller pakke TV'et ned.

1 Læg TV'et på en skumgummimåtte eller et tykt, blødt underlag på et bord.

2 Fjern monteringskruerne **A** fra TV'et.

Ilægning af batterier i fjernbetjeningen

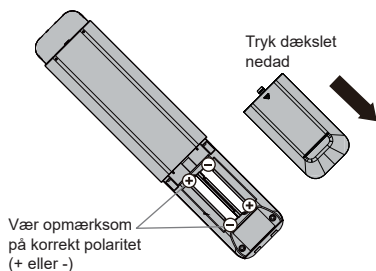

Vægmontering af TV'et (valgfrit)

Kontakt din lokale Panasonic-forhandler, hvis du vil købe det anbefalede vægbeslag.

TV'ets bagpanel (Set fra siden)

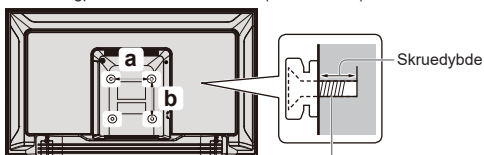

Skrue til montering af TV'et på et vægbeslag (medfølger ikke)

■ Huller til opsætning med vægbeslag

Model	a	b
24"	200 mm	100 mm
32"	100 mm	100 mm
43"	200 mm	100 mm

■ Skruespecifikationer

Model	Type	Skrueedybde	
		Min.	Maks.
24"	M4	11 mm	12 mm
32"	M4	8 mm	9 mm
43"	M6	10 mm	12 mm

Advarsel

- Hvis du anvendes ekstratilbehør som fx vægbeslag osv., skal du altid læse og følge producentens installations- og brugsvejledning.
- Placér ikke enheden direkte under loftlamper (som fx spotlights eller halogenlamper), der typisk afgiver stærk varme. Gør du det, kan det bøje eller beskadige plastdelene i kabinettet.
- Hvis du anvender vægbeslag, skal du sikre dig, at vægbeslaget ikke er elektrisk forbundet til metalstolper i væggene. Sørg altid for, at der ikke findes elkabler, rør eller lignende i væggen, inden du begynder opsætning af vægbeslaget.
- For at undgå skader forårsaget ved, at TV'et falder ned, skal du tage TV'et ned fra væggen, når det ikke længere er i brug.

Tilslutning af TV'et

- Sørg for, at TV'et er koblet fra lysnettet/strømforsyningen, før du tilslutter eller frakobler antennekabel/AV-kabler.
- Eksternt udstyr og kabler vises udelukkende til illustrationsformål og leveres ikke med dette TV.
- Kontrollér, at terminaltyper og kabelstik er korrekte, når du tilslutter.
- Hvis du anvender et HDMI-kabel, skal det være af fuldt kablet type.
- Hold TV'et på afstand af elektronisk udstyr (videoudstyr osv.) samt udstyr med infrarød sensor. I modsat fald kan der forekomme forvrænget billede/lyd, eller driften af andet udstyr kan blive forstyrret.
- Læs desuden vejledningen til det udstyr, du vil tilslutte.

Terminaler

TV'ets bagpanel

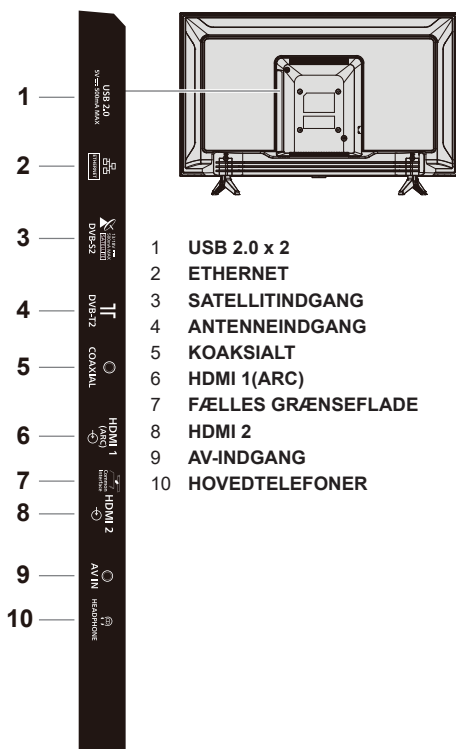

Tilslutninger

Antenne

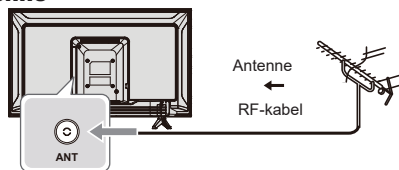

- Hold antennekablet (RF) på afstand af netledningen for at undgå og minimere interferens fra lysnettet.
- Placér ikke RF-kablet under TV'et.
- Der kræves en antenne, korrekt kabel dertil (75 Ω koaksialt) og korrekte stik for at opnå den optimale billed- og lyd kvalitet.
- Hvis der anvendes fællesantenne, kan det være nødvendigt at anskaffe det korrekte tilslutningskabel og -stik fra antennestikket i væggen og videre til TV'et.
- Din lokale TV-reparatør eller -forhandler kan hjælpe dig med at finde det korrekte antennesystem til dit område og det nødvendige tilbehør dertil.
- Alle forhold angående antenneopsætning, opgradering af et eksisterende system eller nødvendigt tilbehør og udgifterne dertil sker for kundens, dvs. din, regning.
- Hvis antennen placeres forkert, kan der forekomme interferens.

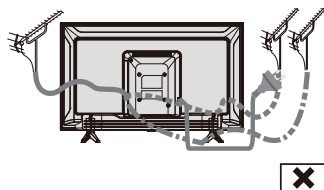
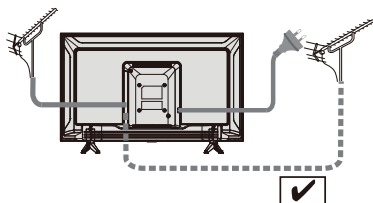

BluRay-afspiller

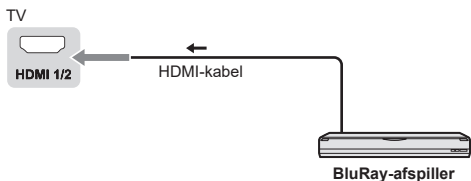

AV-/Spiludstyr

■ Brug af HDMI-terminal

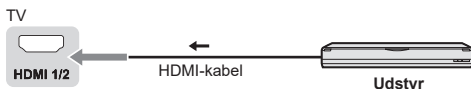

■ Brug af AV-terminaler



Tilslutning af TV'et

DVD-optager/VCR



Set top-boks

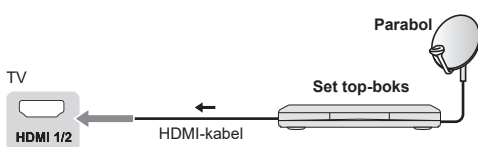

Højttalersystem

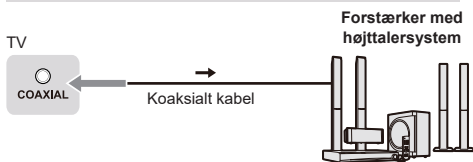

- Hvis du vil nyde lyden fra det eksterne udstyr i flerkanalslyd (fx Dolby Digital 5.1-kanals), skal du forbinde udstyret til en forstærker. Læs vejledningerne til udstyret og forstærkeren for oplysninger om tilslutninger.

Forstærker

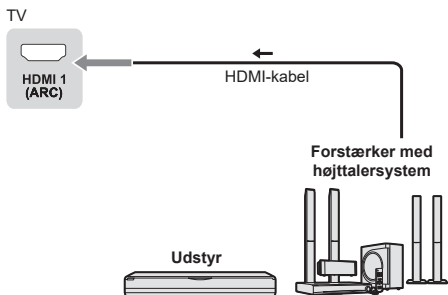

- Brug HDMI1 ved tilslutning af TV'et til en forstærker, der tilbyder funktionen ARC(kanal til returlyd).

Første konfiguration

Slut netledningen til en stikkontakt, og tænd TV'et.

Det kan tage nogle få sekunder, inden skærmen tænder.

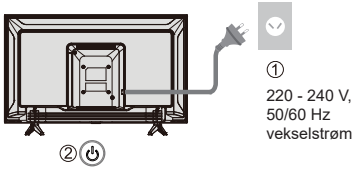

Google - Første konfiguration

Når du tænder TV'et første gang, vises en guide, der fører dig igennem følgende grundlæggende indstillinger:

Trin 1: Vælg det ønskede sprog til skærmmenuerne.

Bemærk: Engelsk (USA) anbefales.

Illustrationer i denne publikation er udelukkende vejledende.

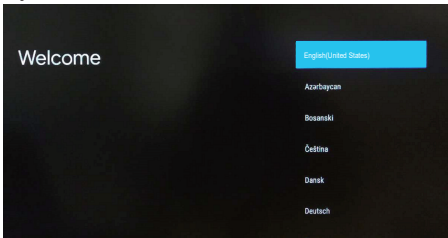

Trin 2: (Gælder kun visse lande) Vælg, om du vil bruge en Android-enhed til opsætning af TV'et.

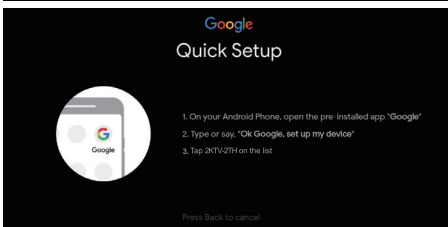
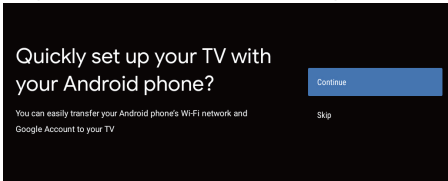

Bemærk: Hvis du ikke vil bruge din Android-enhed til opsætning af TV'et, skal du springe til Trin 3. Hvis du vil bruge din Android-enhed til opsætning af TV'et, skal du slå Bluetooth til på din Android-telefon, finde og åbne appen "Google" på din telefon. Følg vejledningen for at sætte enheden op.

Trin 3: Vælg, om du vil slutte dit TV til et wi-fi-netværk.

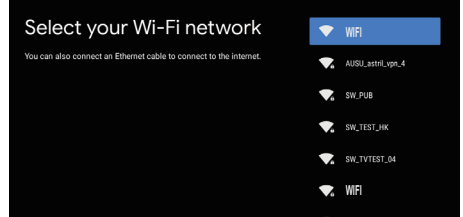

Bemærk: Hvis du har forbundet TV'et til wi-fi-netværket, søger det efter opdateringer som fx Google-tjenester osv. Herefter skal du vælge, om du vil logge ind på din Google-konto.

Trin 4: Læs, og acceptér Googles servicevilkår og privatlivspolitik.

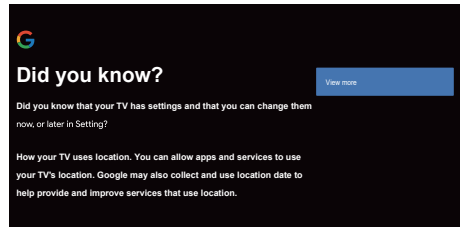

Trin 5: Vælg, om du vil give Google eller en tredjepart tilladelse til at bruge dit TV's placering.

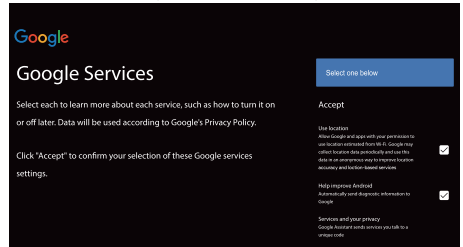

Trin 6: Vælg, om du vil tillade Google at hjælpe med at forbedre dit Android-TV.

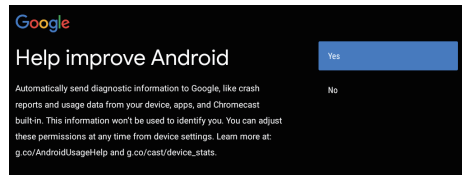

Betjening af TV'et

Brug af fjernbetjeningen

Fjernbetjeningens funktioner

De fleste af tv'ets funktioner er tilgængelige via de menuer, der vises på skærmen.

Der medfølger en fjernbetjening, som du kan bruge til at navigere gennem menuerne og til at konfigurere alle de overordnede indstillinger.

Betjening af TV'et



POWER  (Knappen Tænd/sluk) Tænder og slukker TV'et

PICTURE  Åbner billedtilstand.

OFF TIMER  Åbner autosluk-timeren.

INPUT  Åbner menuen til valg af signalkilde

NETFLIX Går til startskærmen for NETFLIX

AUDIO LINK Går til startskærmen for AUDIO LINK

prime video Går til startskærmen for prime video

APPS Til valg af apps

Google Play Går til startskærmen for Google Play

YouTube Går til startskærmen for YouTube

Farvede knapper Udfører forskellige handlinger, der svarer til den betjeningsguide, der vises i skærmmenuen

MENU Åbner menuen indstillinger

 Åbner startskærmen til smart-TV

 Tryk for at åbne den elektroniske programguide

 Viser oplysninger

OK Bekræfter dit valg.

 (pileknapper op, ned, venstre og højre) Bruges til markerering af punkter i menusystemet og justeringer i menuerne.

EXIT  Lukker programmet

BACK  Lukker menuen og vender tilbage til foregående menu

OPTION Viser menuen med valgmuligheder for udvalgte funktioner

FAV Åbner kanallisten

 (Mikrofon)
(Kun tilgængelig, hvis netværksforbindelsen er normal.)

 Åbner apps, flytter apps eller fjerner fra favoritter

 Hurtig tilbagespoling

 Afspil

 Hurtig fremadspoling

 Afslut aktuelt program

 Pause

 Start optagelse

-  Skruer op eller ned for lyden
- MUTE**  Slår lyden til/fra
- TEXT**  Viser billede og tekst
- STTL**  Viser underteksterne
-  Kanal op / ned
- 0-9** Numeriske knapper
- MEDIA PLAYER** Åbner medieafspilleren
- LAST VIEW**  Går tilbage til seneste program

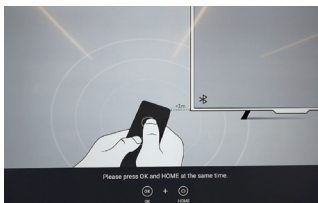

Sådan parres fjernbetjeningen med TV'et

Dette er en Bluetooth-fjernbetjening, og inden du kan tage den i brug, skal den først parres med TV'et. Følg trinene herunder:

Trin 1: Tryk på knappen  for at åbne startside.

Trin 2: Tryk på knappen  for at åbne "Parring af fjernbetjening".

Trin 3: Følg vejledningen på siden "Tips til opsætning", og tryk på knapperne **OK** og  samtidig.

Trin 4: Skærmen viser "Parring..." efterfulgt af "Udført!", når parringen er gennemført.

BEMÆRK: Hvis du venter mere end 2 minutter, uden at parringen gennemføres, skal du gentage trinene herover for at gennemføre parringen igen.

Hvis du vil ophæve parringen for Bluetooth-fjernbetjeningen, skal du følge disse trin:

Trin 1: Tryk på knappen  for at åbne startside.

Trin 2: Tryk på knapperne  /  , vælg  , og tryk på **OK** for at åbne.

Trin 3: Tryk på knappen  , vælg "Fjernbetjening og tilbehør", og vælg dernæst navnet på Bluetooth-fjernbetjeningen for at gå videre til næste trin.

Trin 4: Tryk på ophæv parring, og tryk dernæst på knappen **OK**.

■ Hvis fjernbetjeningen ikke reagerer

1. Hold knappen inde i 3 sekunder for at nulstille fjernbetjeningen, som vist herunder.



2. Peg med fjernbetjeningen mod modtageren, og følg vejledningen herunder for at ophæve parringen.
Hjem > Indstillinger > Fjernbetjening og tilbehør > RCU03 > Ophæv parring

Betjening af TV'ets knapper

24/32/43" model

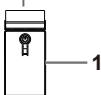

Kontrollamper på TV'et



- 1 Tænd/sluk
- 2 LED-kontrollampe
 - Rød: Standby
 - Grøn: Til
- 3 Signalmodtager til fjernbetjening

Visning af indhold fra eksterne kilder

- 1 Tilslut det eksterne udstyr.
➔ (s.12)
- 2 Åbn menuen [Indgang], og vælg den indgang, det eksterne udstyr er tilsluttet.

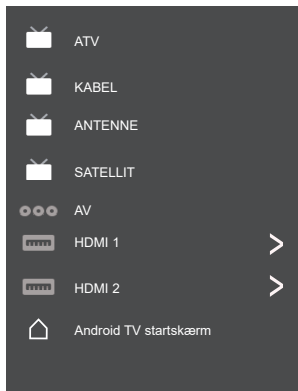

Tryk på knappen OK for at åbne.



Bemærk

- Hvis det eksterne udstyr har en funktion til indstilling af aspektforhold, skal den indstilles til "16:9".

Brug af startside - Apps

Bemærk: Denne vejledning er fælles for flere modeller. Tegninger og illustrationer i denne manual er udelukkende vejledende og kan afvige fra produktets faktiske udseende. Og på nogle modeller er visse funktioner ikke tilgængelige.

Du kan vælge alle funktioner på startside.

Tryk på  for at åbne startside.

Tryk på /// for at vælge ikoner i listen på skærmen.

Tryk på OK for at åbne dem.

Luk appen ved at trykke på  eller .

Google Assistant: Klik for at kommunikere med TV'ets Google Assistant.

Notifikationer: Påminder dig om systemkritiske oplysninger, som fx lav kapacitet på disk, fejl i Google-login eller -konto, problemer med tilslutning til netværket osv.

Indgang: Valg af signalkilde.

Indstillinger: Åbner systemindstillingerne.

Apps: Viser listen med dine favoritapps, eller giver adgang til app-center.

TILPAS KANALER: Tilføj og fjern kanaler fra din startside.

Bemærk:

- 1) Funktioner og indhold på "Startside" kan variere afhængigt af land eller model.
- 2) Før du kan bruge netværksfunktionerne på startside, som fx netværksapplikationer osv, Skal du slutte TV'et til netværket.
- 3) Copyright til ikoner tilhører de respektive app-udbydere.

Brug af menufunktioner

Brug af menuen til hurtig adgang

Bemærk: Nogle funktioner kan være utilgængelige på visse kilder. Og på nogle modeller er visse funktioner ikke tilgængelige.

Dette afsnit gennemgår dit TV's menuer og indstillinger. Hver menu vises og gennemgås for at hjælpe dig med at få mest muligt ud af dit TV. Sådan åbner du menusystemet:

1. Tryk på **OPTION** på fjernbetjeningen i TV-tilstand for at åbne listen til hurtig adgang.
2. Tryk på **▲/▼**, vælg det ønskede menupunkt, og tryk dernæst på **OK** for at åbne den tilhørende undermenu.
3. I undermenuen skal du trykke på knapperne **◀/▶** og **OK** for at foretage justeringer, eller brug knapperne **▲/▼** til at vælge et punkt, og tryk dernæst på **OK** for at åbne, og indstil iht. displayet på skærmen eller i guiden.
4. Tryk på **←** for at vende tilbage til den forrige menu.

Valg

Billede: Åbn dette punkt for at ændre billedtilstand eller foretage avancerede indstillinger.

Lyd: Vælg dette punkt for at justere lyden.

Kanal: Vælg dette punkt for at justere kanalen.

System: Vælg dette punkt for at ændre indstillingerne.

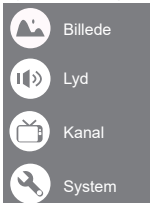

Billede



Billedtilstand: Vælg mellem tilstandene Normal, Dynamisk, Filmmaker, Sport, Spil og Brugerdefineret.

Baggrundslys: Vælg et niveau fra 1-100.

ECO-indstilling: Vælg Fra, Lav eller Høj.

Aspektforhold:

Åbner menuen [Aspektforhold]. Følg vejledningen for at vælge tilstand. [4:3] / [16:9] / Auto / Original.

Avancerede indstillinger:

Farvetemperatur: Vælg mellem Normal, Varm, Kølig.
HDMI PC/AV-tilstand: Auto

Overscan: Vælg mellem TIL og FRA.

Støjreduktion: Vælg mellem Fra, Lav, Middel, Høj og Auto.

Nulstil billede: Nulstiller billedet.

Gamma: Vælg 2.2 eller 2.4.

Bevægelsesestimering og bevægelseskompensation (MEMC): Vælg mellem Fra, Lav, Middel og Høj.

Lyd

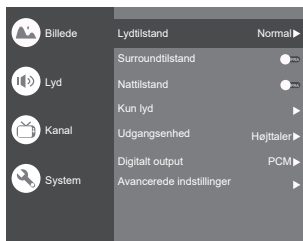

Lydtilstand: Vælg tilstand mellem Standard, Tale, Musik, Stadion og Bruger.

Surroundtilstand: Vælg TIL eller FRA/ Pure Sound/ Surround.

Nattilstand: Vælg mellem TIL og FRA.

Kun lyd: Hvis du vælger dette, slukker TV-skærmen efter 10 sekunder.

Udgangsenhed: Vælg mellem Højtaler, SPDIF/Optisk og HDMI-ARC.

Digitalt output: Vælg mellem PCM/ByPass/Auto.

Avancerede indstillinger:

1. DAC-4 dialog fremhævet
2. DAC-4 niveau for fremhævet dialog
3. Balance
4. Digital lydforsinkelse (ms)
5. Digital lydstyrke
6. eARC
7. Nulstilling af lyd

Kanal

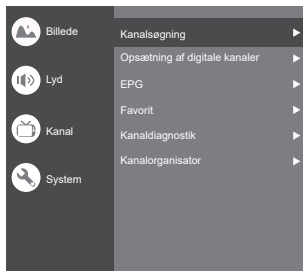

Bemærk: Denne funktion er kun tilgængelig i TV-tilstand.

Kanalsøgning: Gør det muligt at søge efter alle tilgængelige analoge og digitale kanaler.

Opsætning af digitale kanaler:

Vælg dette punkt for at foretage ændringer i opsætning af undertekster, opsætning af tekst-tv, opsætning af lyd, CI Plus, LCN, automatisk opdatering af tjeneste, opdatering af søgning.

EPG:

Tryk på **OK** ► for at åbne menuen Programguide.

Favorit:

Opsætning af kanallisten med favoritter.

Kanaldiagnostik:

Tryk på **OK** / ► for at få vist signaloplysninger for den aktuelle digitale kanal, såsom signalstyrke, frekvens mv.

Kanalorganisateur:

Med denne funktion kan du organisere dine kanaler.

System



Indstillinger for HDMI CEC:

CEC-kontrol: Vælg mellem Til og Fra.

Sluk enhed automatisk: Vælg mellem Til og Fra.

Tænd TV automatisk: Vælg mellem Til og Fra.

CEC-enhedsliste: Tænd enheder, og vælg [Aktivér] for at aktivere styring af HDMI-enheder.

HDMI-signalformat: Vælg mellem Til og Fra.

Autosluk-timer: Vælg mellem 15 min., 30 min., 45 min., 60 min., 90 min., 120 min. eller Fra.

Stil inaktivt TV på standby: Vælg mellem Efter 1 times inaktivitet, Efter 2 timers inaktivitet, Efter 4 timers inaktivitet, Efter 24 timers inaktivitet eller Fra.

TV-placering: Vælg mellem Bord eller Vægmonteret.

Miljø: Vælg mellem Hjem og Butik.

Butikstilstand: Vælg E-Sticker.

Indstillinger:

1. Lås: Klik for at låse TV'et.
2. Strøm: Slå Fjernvækning (WoL) og Netværksstandby til eller fra.
3. Lagring af optagelser: Tilslut en lagerenhed til lagring af optagelser.
4. Privatlivsnotits: Indhold vedr. privatlivsnotits.
5. OSS-licens: Indhold vedr. oss-licens.

Indgang

Tryk på og tryk dernæst på ▲/▼ for at vælge den ønskede signalkilde. Tryk på OK for at bekræfte.



Opsætning af kanaler (ATV og KABEL)

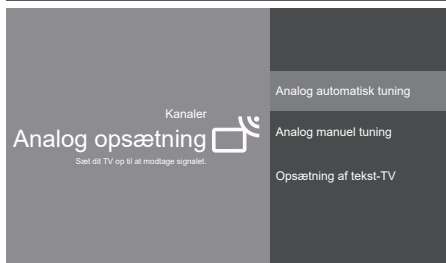

Analog opsætning: Vælg ATV, og åbn.

- Analog automatisk tuning: Tryk på OK for at starte den automatiske kanalsøgning. Det kan tage nogle få minutter.
- Analog manuel tuning: Tryk på OK for at åbne skærmen.

Tryk på ▲/▼ for at vælge et punkt vedr. program, TV-system eller farvesystem, tryk dernæst på ▲/▼ for at vælge frekvens, og tryk på OK for at søge efter kanalen.

- Opsætning af tekst-TV: Tryk på OK, og brug dernæst ▲/▼ til at vælge det ønskede tekst-TV.

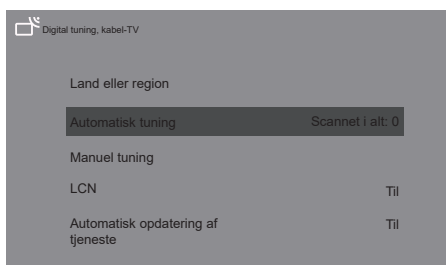

Digital tuning, kabel-TV: Vælg Kabel, og åbn.

Automatisk tuning: Tryk på OK for at starte den automatiske kanalsøgning. Det kan tage nogle få minutter. Under denne proces kan du trykke på **BACK** og vælge JA for at afslutte.

Manuel tuning: Vælg kanalnummer, og start søgningen
LCN: Vælg mellem TIL og FRA.

Automatisk opdatering af tjeneste: Vælg mellem TIL og FRA.

TV-indstillinger

Tryk på , og tryk dernæst på ▲/▼ for at vælge de ønskede indstillinger. Tryk på OK for at bekræfte.

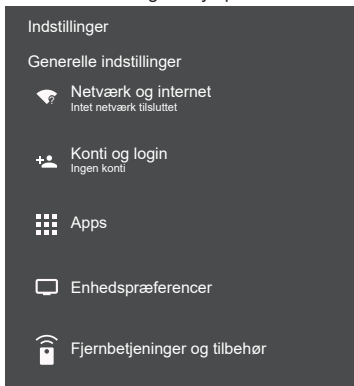

Generelle indstillinger:

Netværk og internet: Slut til netværket.

Se alle

Andre valgmuligheder

Tilføj nyt netværk

Scanning altid tilgængelig

Lad Googles placeringstjeneste og andre apps søge efter netværk, selv når wi-fi er slået fra.

Ethernet

Ethernet

Tilsluttet

Proxy-indstillinger: HTTP proxy anvendes af

browseren, men må ikke bruges af andre apps.

IP-indstillinger: Vælg mellem DHCP eller Statisk

Konti og login: Log ind på konti.

Apps:

Se alle apps

Apptilladelser

Speciel appadgang

Sikkerhed og restriktioner

Enhedspræferencer

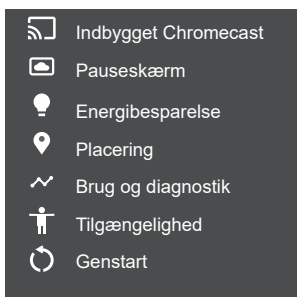
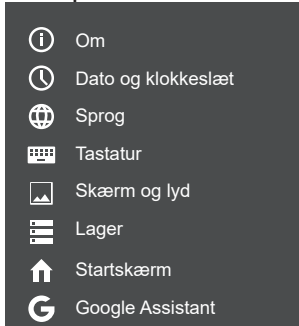

Om: Informationer om dette TV.

Dato og klokkeslæt: Til indstilling af dato og klokkeslæt.

Sprog: Vælg sprog.

Tastatur: Vælg, og tilpas tastatur

Skærm og lyd: Til indstilling af skærm og lyd.

Lager: Tjek enhedens lager.

Startskærm: Tilpas kanaler, arranger apps og open source-licenser

Google Assistant: Brug Google Assistant.

Indbygget Chromecast: Brug den indbyggede Chromecast.

Pauseskærm: Vælg tilstand for pauseskærmen.

Energibesparelse: Slukker skærmen.

Placering: Til estimering af placering.

Brug og diagnostik: Send automatisk diagnoseoplysninger til Google, som fx rapporter om nedbrud og brugsdata fra dine enheder, apps og den indbyggede Chromecast.

Tilgængelighed:

Billedtekster

Tekst med høj kontrast

(Eksperimental)

Tekst til tale

Tilgængelighedsgenvej

Tjenester

TalkBack

Fra

Switch Access

Fra

TVserviceManager

Til

Genstart: Genstarter TV'et.

Fjernbetjening og tilbehør

Til søgning efter tilbehør...

(Inden parring af dine Bluetooth-enheder skal du sikre dig, at de er i parringstilstand)

Brug af medieafspiller

Med medieafspilleren kan du nyde dine billeder, musik eller videooptagelser fra en USB-flashenhed.

- Billederne vises muligvis ikke korrekt på dette TV, det afhænger af det digitale kamera, der blev anvendt.
- Visning kan tage lidt tid, hvis der er mange filer og mapper på USB-flashenheden.
- Delvist ødelagte filer kan blive vist i nedsat opløsning.
- Mappe- og filnavne kan afvige, afhængigt af det anvendte digitale kamera.

Isætning / Udtagning af en USB-flashenhed

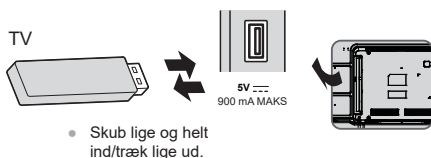

Start af medieafspiller

1 Sæt USB-flashenheden i.

2 Vælg tilstand.



[Dokument]: Viser miniaturer af alle dokumenter gemt på USB-flashenheden.

[Billede]: Viser miniaturer af alle billeder gemt på USB-flashenheden.

[Musik]: Viser miniaturer af alle musikmapper gemt på USB-flashenheden.

[Video]: Viser miniaturer af alle videotitler gemt på USB-flashenheden.

[Disk]: Viser miniaturer af alle dokumenter gemt på USB-flashenheden.

[Vis indhold]

Følg vejledningen for at udføre de tilgængelige handlinger.

Hvis du holder markøren over et ikon, vises oplysninger om indholdet i det markerede indhold.

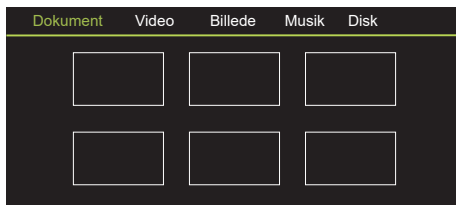

Dokument:

1. Vælg ikonet **Dokument**.
2. Tryk på pileknapperne op, ned, venstre og højre for at vælge den ønskede fil, og tryk på OK for at afspille.
3. Tryk på knappen OK for at se flere valgmuligheder: ZOOM+, ZOOM-.
4. Tryk på tilbageknappen for at afbryde afspilningen.

Video:

1. Vælg ikonet **Video**, og tryk dernæst på knappen OK for at se dine videofiler.
2. Tryk på pileknapperne op, ned, venstre og højre for at vælge den ønskede fil, og tryk på OK for at afspille.
3. Under afspilning af en video kan du trykke på knappen **OPTION** for at åbne afspilningskonsollen. I **afspilningskonsollen** kan du trykke på knappen OK på fjernbetjeningen for at afspille videofilen eller sætte den på pause. Venstre pileknop på fjernbetjeningen spoler hurtigt tilbage. Højre pileknop på fjernbetjeningen spoler hurtigt frem.
4. Tryk på knappen **OPTION** til at få adgang til flere valgmuligheder: Billedskalering, Sløjfetilstand, Undertekster, Undertekstkode, Lydspor, Oplysninger og Videoliste.
5. Tryk på tilbageknappen på fjernbetjeningen for at afbryde afspilningen, tryk igen for at afslutte.

Billede:

1. Vælg ikonet **Billede**, og tryk dernæst på OK for at se billedet.
2. Tryk på pil op, ned, venstre eller højre for at vælge den ønskede billedfil, og tryk på OK for at vise den.
3. Under visning af et billede kan du trykke på OK for at åbne afspilningskonsollen. Tryk på pileknapperne venstre og højre på fjernbetjeningen for at gå til forrige eller næste.
4. Tryk på knappen OK for at se flere valgmuligheder: Rotér til venstre, Rotér til højre, ZOOM+, ZOOM-, Manuel afspilning/Automatisk afspilning, Oplysninger, Afspilningsstilstand, Afspilningsinterval, BGM: Til eller Fra.

Musik:

1. Vælg ikonet **Musik**, og tryk dernæst på knappen OK for at lytte til musik.
2. Tryk på pileknapperne op, ned, venstre og højre for at vælge den ønskede fil, og tryk på OK for at afspille.
3. **Afspilningskonsollen** indeholder Forrige, Afspil/Pause, Hurtigt tilbage/Hurtigt frem, Næste. Tryk på knappen **OPTION** for at se afspilningslisten og videolisten.
4. Tryk på tilbageknappen for at afbryde afspilningen.

Disk:

1. Vælg ikonet **Disk**, og tryk dernæst på knappen OK for at vælge mappe.
2. Tryk på pileknapperne op, ned, venstre og højre for at vælge den ønskede fil, og tryk på OK for at afspille.
3. Tryk på tilbageknappen for at afbryde afspilningen.

Yderligere oplysninger

Automatisk standbyfunktion

TV'et går automatisk på standby i følgende situationer:

- Det har ikke modtaget noget signal i 15 minutter.
- [Autosluk-timer] er aktiveret i menuen [System] (s. 19).

Indgangssignaler, der kan vises

Signalnavn	HDMI
525 (480)/60i, 60p	○
625 (576)/50i, 50p	○
750 (720)/60p, 50p	○
1.125 (1.080)/60i, 50i	○
1.125 (1.080)/60p, 50p, 24p	○
2.250 (2.160)/60p, 50p, 24p	○

- Markering: Gyldigt indgangssignal
- Andre signaler end ovenstående vises muligvis ikke korrekt.
- Ovenstående signaler omformateres, så de vises optimalt på din skærm.

HDMI-forbindelse

Dette TV indeholder HDMI™-teknologi. HDMI (high-definition multimediegrænseflade) er verdens første fuldt digitale, kommercielle AV-brugergrænseflade, der overholder en standard, som ikke er komprimeret.

HDMI giver dig mulighed for at nyde digitale billeder i HD og lyd i høj kvalitet ved at forbinde TV'et og udstyret.

Tilgængelige HDMI-funktioner

- Indgangsslydsignal:
2-kanals lineær PCM
(samplingsfrekvenser - 48 kHz, 44,1 kHz, 32 kHz)
- Indgangsvideosignal:
➔ **"Indgangssignaler, der kan vises" (s. 12)**
Find det signal, der matcher udgangsindstillingen på det digitale udstyr.

USB-flashenhed

Til afspilning i medieafspilleren

Format: FAT32

Overholdelse:

Understøtter kun standarderne USB1.1 eller USB2.0.

Maks. understøttet USB-kapacitet er 1 TB.

Bemærk

- Data modificeret på en PC kan muligvis ikke vises.
- Frakobl ikke enheden, mens TV'et tilgår data. I modsat fald kan det beskadige enheden eller TV'et.
- Børør ikke stikkene på enheden.
- Tilslut enheden i den korrekte retning. I modsat fald kan det beskadige enheden eller TV'et.
- Elektrisk interferens, statisk elektricitet eller fejlagtig betjening kan beskadige enheden eller data i den. Panasonic er ikke ansvarlig for nedbrydning eller beskadigelse af data eller enhed under samdrift med TV'et.
- Det anbefales at tilslutte USB-flashenheden direkte til TV'ets USB-port.
- Visse USB-enheder eller USB-HUB kan ikke bruges med dette TV.
- Du kan ikke tilslutte enheder ved hjælp af en USB-port.
- Yderligere oplysninger om USB-enheder finder du på følgende websted. (Kun engelsk)
<http://panasonic.jp/support/global/cs/tv/>

Fejlfinding

Inden du beder om service eller hjælp, bedes du følge denne enkle vejledning til problemløsning. Hvis der vises en fejlmeddelelse, skal du følge anvisningerne i meddelelsen.

Hvis problemet fortsætter, bedes du kontakte din lokale Panasonic-forhandler for hjælp.

Skærm

Røde, blå, grønne eller sorte prikker på skærmen.

→ Dette er karakteristisk for LCD-skærme. LCD-skærme er fremstillet med præcisionsteknologi af meget høj klasse. Af og til kan der optræde nogle få ikke-aktive pixels på skærmen i form af røde, grønne, blå eller sorte prikker. Dette påvirker ikke TV'ets funktionsevne, og det er ikke et kvalitetsproblem.

Uroligt billede, støj.

→ Indstil [Støjreduktion] i menuen [Billede] for at fjerne støjen (s. 18).

→ Tjek elektriske produkter i nærheden (biler, motorcykler, lysstofrør).

Intet billede vises.

→ Tjek indstillingerne for [Kontrast] eller [Lysstyrke] i menuen [Billede] (s. 18).

→ Tjek, at TV'er er i AV-tilstand. Hvis TV'er er i AV-tilstand, skal du kontrollere, at den valgte indgangstilstand matcher udgangen på det eksterne udstyr (s. 19).

Billedet vises ikke korrekt.

→ Sluk TV'et på stikkontakten (s. 16), og tænd det igen.

Billeder fra udstyr forbundet via HDMI vises ikke korrekt.

→ Tjek, om HDMI-kablet er korrekt forbundet.

→ Sluk TV'et og udstyret, og tænd dem igen.

→ Tjek et indgangssignal fra udstyret (s. 12).

→ Brug udstyr, der overholder standarden EIA/CEA-861/861D.

Lyd

Ingen lyd.

→ Tjek, om lyden er slået fra (s. 18), og om der er skruet op for lyden.

Lav eller forvrænget lyd.

→ Modtagelsen af lydsignalet kan være dårlig.

Lydoutputtet via HDMI-forbindelsen er unormalt.

→ Indstil lydindstillingen for det tilsluttede udstyr til "2-kanals L.PCM".

Generelt

TV'et går på standby.

→ Dette TV er udstyret med en automatisk standbyfunktion (s. 16).

Fjernbetjeningen virker ikke eller virker kun sporadisk.

→ Udskift batterierne (s. 10).

→ Peg med fjernbetjeningen direkte mod signalmodtageren på TV'et (indenfor en afstand af 7 m og en vinkel på 30 grader).

→ Placér TV'et på afstand af direkte sollys, eller beskyt det mod kraftigt lys, der skinner på TV'ets signalmodtager.

Dele af TV'et bliver varme.

→ Selv hvis temperaturen i dele af TV'ets front-, top- og bagpaneler er steget, vil disse temperaturstigninger ikke medføre problemer hvad angår ydeevne eller kvalitet.

TV-skærmen giver efter, når jeg trykker med en finger.

Der høres evt. en klaprende lyd.

→ Der er en vis fleksibilitet omkring skærmen for at forhindre skader. Dette er ikke en fejl.

Meddelelsen overstrøm vises.

→ Den tilsluttede USB-enhed kan forårsage denne fejl. Fjern enheden, og sluk TV'et på stikkontakten. Tænd det dernæst igen.

→ Tjek, at der ikke sidder fremmedlegemer i USB-porten.

Vedligeholdelse

Tag først stikket ud af stikkontakten.

Almindelig rengøring

- Tør forsigtigt skærmens overflade, kabinettet og fødderne over med en blød klud.
- Tør regelmæssigt lysnetstikket over med en tør klud. Fugt og støv kan medføre brand eller elektrisk stød.

Hårdnakked snavs

Rens først overfladen for støv. Fugt en blød klud med rent vand eller vand tilsat neutralt rengøringsmiddel (1 del rengøringsmiddel til 100 dele vand). Vrid kluden hårdt op, og tør overfladen af. Tør til sidst al fugt af.

Forsigtig

- Brug ikke en grov klud, og gnid ikke for hårdt, da dette kan ridse overfladen.
- Udsæt ikke TV'ets overflade for vand eller rengøringsmiddel. Væske inde i TV'et kan medføre produktsvigt.
- Udsæt ikke enhedens overflader for insektspray, opløsningsmidler, fortynder eller andre flygtige væsker. Dette kan beskadige overfladen eller medføre, at malingen skaller af.
- Skærmens overflade er specialbehandlet og kan let tage skade. Pas på ikke at banke på eller ridse overfladen med negle eller andre hårde genstande.
- Lad ikke kabinettet og fødderne være i kontakt med gummi eller PVC i længere tid ad gangen. Dette kan nedbryde overfladens kvalitet.

Specifikationer

Modelnr.

24" model

TX-24LS500E

32" model

TX-32LS500E

43" model

TX-43LS500E

Mål (B x H x D)

24" model

551,4 × 365,3 × 131 mm (med fødder)

551,4 × 328 × 84 mm (kun TV)

32" model

725,9 × 475,4 × 178,5 mm (med fødder)

725,9 × 430,8 × 81,7 mm (kun TV)

43" model

966,8 × 611,1 × 214,5 mm (med fødder)

966,8 × 566,4 × 88,5 mm (kun TV)

Vægt

24" model

2,6 kg (med fødder)

2,5 kg (kun TV)

32" model

3,6 kg (med fødder)

3,5 kg (kun TV)

43" model

6,4 kg (med fødder)

6,3 kg (kun TV)

Tilslutningsterminaler

AV-indgang

Mini, 1,0 V[p-p] (75 Ω)

HOVEDTELEFONER

Mini, 130 mV rms-150 mV rms

HDMI-indgang 1 / 2

TYPE A-stik

USB

USB2.0 5 V jævnstrøm, maks. 500 mA

Højtalerudgang

24" model

Lydudgang

6 W (3 W + 3 W)

32" model

Lydudgang

10 W (5 W + 5 W)

43" model

Lydudgang

16 W (8 W + 8 W)

Modtagesystemer/Båndnavn

9 systemer

Systemer	Funktion
1 PAL B, G	
2 PAL I	
3 PAL D, K	Modtagelse af udsendelse
4 NTSC 4.43	
5 NTSC 3.58	Afspilning fra særlig VCR eller DVD
6 PAL	
7 PAL 60 Hz/5,5 MHz	Afspilning fra særlig diskafspiller og særlig VCR eller DVD
8 PAL 60 Hz/6,0 MHz	
9 PAL 60 Hz/6,5 MHz	

Modtagekanaler (Analog TV)

VHF-BÅND

- 2-12 (PAL)
- 0-12 (PAL B AUST.)
- 1-9 (PAL B N.Z.)
- 1-12 (PAL)

UHF-BÅND

- 21-69 (PAL G, H, I)
- 28-69 (PAL B AUST.)
- 13-57 (PAL D, K)

Digital TV

DVB-T/T2-standard

Antenneindgang

VHF / UHF

Driftsforhold

Temperatur

0 °C - 45 °C

Luftfugtighed

20 % - 80 % RH (ikke-kondenserende)

Bemærk

- Ret til uvarslet ændring i design og specifikationer forbeholdes. De viste angivelser for vægt og mål er omtrentlige.

Indbygget trådløst LAN

Standardoverholdelse og frekvensområde

IEEE 802.11 a/b/g/n/ac
2,4-2,5 GHz og 5,15-5,825 GHz

Sikkerhed

Understøttelse for WPA/WPA2

Indbygget Bluetooth

Bluetooth V5.0
2,4-2,485 GHz

Bemærk

- Ret til uvarslet ændring i design og specifikationer forbeholdes. De viste angivelser for vægt og mål er omtrentlige.
- For yderligere produktinformation, se EPREL: <https://eprel.ec.europa.eu>. EPREL-registreringsnummer fås på <https://eprel.panasonic.eu/product>.

Oss-licens

Dette produkt indeholder følgende software:

- (1) Software udviklet uafhængigt af eller for Panasonic Corporation,
- (2) Software ejet af tredjepart og licenseret til Panasonic Corporation,
- (3) Software licenseret under GNU generel offentlig licens, Version 2.0 (GPL V2.0),
- (4) Software licenseret under GNU LESSER generel offentlig licens, Version 2.1 (LGPL V2.1), og/eller
- (5) Anden open source-software end den under GPL V2.0 og/eller LGPL V2.1 licenserede.

Software kategoriseret som (3) - (5) distribueres i håb om, at den vil være nyttig, men UDEN NOGEN GARANTI, selv ikke en stiltiende garanti om SALGBARHED eller EGNETHED TIL ET BESTEMT FORMÅL. Se de detaljerede vilkår og betingelser herfor i [System > Indstillinger > Oss-licens]

Ikke under tre (3) år fra levering af dette produkt vil Panasonic mod et gebyr, der udelukkende dækker vores omkostninger ved fysisk at udføre kildekodedistribution, give en komplet maskinlæsbar kopi af den tilsvarende kildekode dækket under GPL V2.0, LGPL, V2.1 eller de andre licenser til enhver tredjepart, der kontakter os på nedenstående kontaktoplysninger, iht. vores forpligtelse til at gøre dette, samt den respektive copyright-meddelelse herom.

Kontaktoplysninger: osd-cd-request@gg.jp.panasonic.com

Bortskaffelse af udtjent udstyr og batterier

Gælder kun EU og lande med genanvendelsessystemer



Disse symboler på produkter, emballage og/eller medfølgende dokumentation betyder, at udtjente elektriske og elektroniske produkter og batterier ikke må blandes med det almindelige husholdningsaffald.

Med henblik på korrekt behandling, genindvinding og genanvendelse af udtjente produkter og brugte batterier bedes du aflevere disse til de relevante indsamlingssteder i overensstemmelse med din nationale lovgivning. Ved at bortskaffe dem korrekt hjælper du med at spare værdifulde ressourcer og forhindre eventuel negativ indvirkning på menneskers sundhed og miljøet.

Kontakt de lokale myndigheder for yderligere oplysninger om indsamling og genanvendelse. Der kan forekomme bødestraf ved forkert bortskaffelse af dette affald, i overensstemmelse med den nationale lovgivning.

Note vedr. batterisymbolet (det nederste symbol):

Dette symbol anvendes evt. i forbindelse med et kemisk symbol. I så fald overholder det direktivets krav vedr. det omhandlede kemikalie.



Kundens notater

Dette produkts modelnummer og serienummer findes på bagpanelet. Du bør notere dette serienummer på linjen herunder og gemme denne vejledning tillige med dit købsbevis som et permanent bevis på dit køb og til hjælp til identifikation i tilfælde af tyveri eller tab samt til garantiformål.

Modelnummer _____

Serienummer _____

Panasonic Entertainment & Communication Co., Ltd.

Websted: <http://www.panasonic.com>

72-LS500E-X41Z1

Dansk

Bedienungsanleitung

LED-Fernsehgerät

Modell-Nr.

TX-24LS500E

TX-32LS500E

TX-43LS500E

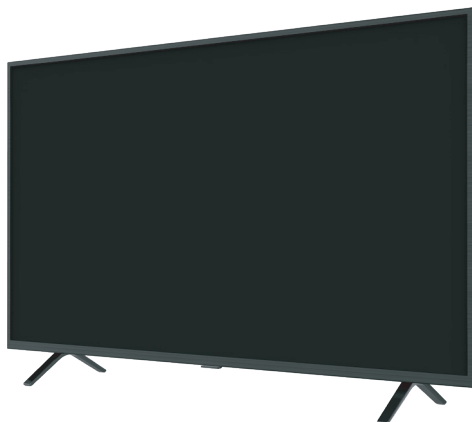

(Abbildung: TX-43LS500E)

Vielen Dank, dass Sie sich für dieses Produkt von Panasonic entschieden haben.

Bitte lesen Sie diese Bedienungsanleitung sorgfältig durch, bevor Sie dieses Produkt in Betrieb nehmen, und bewahren Sie sie zum späteren Nachschlagen auf.

Bitte lesen Sie das Kapitel „Sicherheitsvorkehrungen“ in dieser Bedienungsanleitung vor der Benutzung des Produkts sorgfältig durch.

Die in dieser Bedienungsanleitung gezeigten Bilder dienen nur zur Veranschaulichung.

Wenn Sie sich an Ihren örtlichen Panasonic-Händler wenden müssen, lesen Sie bitte vorher die Pan-European-Garantee-Karte.

Inhalt

Auf jeden Fall lesen

Wichtiger Hinweis.....	3
Sicherheits-vorkehrungen.....	5
Aufstellen des Fernsehgeräts.....	9
Anschließen des Fernsehgeräts.....	11
Ersteinrichtung.....	13
Bedienen des Fernsehgeräts.....	14
Anzeigen von externen Geräten.....	16
Verwenden von Startseite - Apps.....	17
Verwenden der Menüfunktionen.....	18
Verwenden des Media Players.....	21
Zusatzinformation.....	22
Fehlersuche.....	23
Wartung.....	24
Technische Daten.....	25
Oss-Lizenz.....	27



Die Termini HDMI, HDMI High-Definition Multimedia Interface und das HDMI-Logo sind Marken oder eingetragene Marken von HDMI Licensing Administrator, Inc.

Dolby, Dolby Audio und das Doppel-D-Symbol sind Marken von Dolby Laboratories.

Hergestellt unter Lizenz von Dolby Laboratories.

Vertrauliche unveröffentlichte Arbeiten. Urheberrecht © 1992 - 2015

Dolby Laboratories. Alle Rechte vorbehalten.

Wi-Fi® ist eine eingetragene Marke von Wi-Fi Alliance®. WPA2™, WPA™ sind Warenzeichen von Wi-Fi Alliance®.

Die Bluetooth®-Wortmarke und -Logos sind eingetragene Marken im Besitz von Bluetooth SIG, Inc. und werden von der Panasonic Corporation unter Lizenz verwendet.

DVB und die DVB-Logos sind Marken des DVB-Projekts.

x.v.Colour™ ist ein Markenzeichen.

DiSeqC™ ist ein Markenzeichen von EUTELSAT.

Google ist ein Markenzeichen von Google LLC.

Amazon, Prime Video und alle zugehörigen Logos sind Markenzeichen von Amazon.com, Inc. oder seinen Tochtergesellschaften.

Dieses Produkt entspricht der technischen Spezifikation der UHD Alliance: UHDA Spezifizierter Referenzmodus, Version 1.0. Das FILMMAKER MODE™-Logo ist ein Markenzeichen der UHD Alliance, Inc. in den Vereinigten Staaten und anderen Ländern.

Wenn nicht anders angegeben, wird in dieser Bedienungsanleitung die Abbildung des TX-43LS500E verwendet.

Die gezeigten Abbildungen können je nach Modell unterschiedlich sein.

Wichtiger Hinweis

Hinweis zu DVB-/Datenübertragungs-/IPTV-Funktionen

- Dieses Fernsehgerät erfüllt die Standards (ab Dezember 2020) der digitalen terrestrischen DVB-T/T2-Dienste (MPEG2, MPEG4-AVC (H.264) und MPEG HEVC (H.265)), der digitalen Kabeldienste DVB-C (MPEG2, MPEG4-AVC (H.264) und MPEG HEVC (H.265)) und der digitalen Satelliten-Dienste DVB-S (MPEG2, MPEG4-AVC (H.264) und MPEG HEVC (H.265)).

Erkundigen Sie sich bei Ihrem Händler vor Ort nach der Verfügbarkeit von DVB-T/T2- oder DVB-S-Diensten in Ihrer Region.

Erkundigen Sie sich bei Ihrem Kabeldiensteanbieter nach der Verfügbarkeit von DVB-C-Diensten mit diesem Fernsehgerät.

- Dieses Fernsehgerät funktioniert möglicherweise nicht richtig mit Signalen, die nicht den Standards von DVB-T/T2, DVB-C oder DVB-S entsprechen.
- Je nach Land, Region, Sender, Diensteanbieter, Satellit und Netzwerkumgebung sind nicht alle Funktionen verfügbar.
- Nicht alle CI-Module funktionieren ordnungsgemäß mit diesem Fernsehgerät. Erkundigen Sie sich bei Ihrem Diensteanbieter nach dem verfügbaren CI-Modul.
- Dieses Fernsehgerät funktioniert möglicherweise nicht richtig mit CI-Modulen, die nicht vom Diensteanbieter zugelassen sind.
- Je nach Diensteanbieter können zusätzliche Gebühren anfallen.
- Die Kompatibilität mit zukünftigen Diensten wird nicht garantiert.

Internet-Apps und Sprachsteuerungsfunktion werden von den jeweiligen Diensteanbietern bereitgestellt und die Verfügbarkeit kann jederzeit geändert, unterbrochen oder eingestellt werden.

Panasonic übernimmt keine Verantwortung und gibt keine Garantie für die Verfügbarkeit oder die Kontinuität der Dienste.

Panasonic übernimmt keine Garantie für den Betrieb und die Leistung von Peripheriegeräten anderer Hersteller; und wir lehnen jegliche Haftung oder Schäden ab, die sich aus dem Betrieb und/oder der Leistung durch die Verwendung von Peripheriegeräten anderer Hersteller ergeben.



Berühren Sie die Anschlüsse ANTENNA (ANTENNE), SATELLITE IN (SATELLITENEINGANG) und HDMI nicht oder vermeiden Sie elektrostatische Entladungen, um diese Anschlüsse im USB- und LAN-Betriebsmodus nicht zu stören. Geschieht dies nicht, wird das Fernsehgerät nicht mehr funktionieren oder es zeigt einen anomalen Status.

Umgang mit Kundeninformationen

Bestimmte Kundeninformationen wie z. B. die IP-Adresse der Netzwerkschnittstelle Ihres Geräts (dieses Fernsehgeräts) werden erfasst, sobald Sie Ihr intelligentes Fernsehgerät der Marke Panasonic (dieses Fernsehgerät) oder andere Geräte mit dem Internet verbinden (Auszug aus unserer Datenschutzrichtlinie). Wir tun dies zum Schutz unserer Kunden und der Integrität unseres Dienstes sowie zum Schutz der Rechte und des Eigentums von Panasonic.

Wenn Sie die Internetverbindungsfunktion dieses Fernsehgeräts nutzen, können nach Zustimmung (in den Ländern, in denen die Zustimmung des Kunden zur Erfassung persönlicher Daten gemäß den geltenden Datenschutzgesetzen erforderlich ist) zu den Servicegrundsätze/Datenschutzrichtlinien von Panasonic (im Folgenden als Bedingungen usw. bezeichnet) Kundendaten über die Nutzung dieses Geräts erfasst und gemäß den Bedingungen usw. verwendet werden.

- Panasonic übernimmt keine Verantwortung für die Erfassung oder Verwendung von Kundendaten über Anwendungen, die von Dritten auf diesem Fernsehgerät oder der Webseite bereitgestellt werden.
- Achten Sie bei der Eingabe Ihrer Kreditkartennummer, Ihres Namens usw. ganz besonders auf die Vertrauenswürdigkeit des Anbieters.
- Die registrierten Informationen können auf dem Server usw. des Anbieters registriert sein. Bevor Sie dieses Fernsehgerät reparieren lassen, übertragen oder entsorgen, müssen Sie die Informationen gemäß den Allgemeinen Geschäftsbedingungen des Anbieters löschen.

Für die Aufnahme und Wiedergabe von Inhalten auf diesem oder einem anderen Gerät ist möglicherweise die Genehmigung des Eigentümers des Urheberrechts oder anderer Rechte an diesen Inhalten erforderlich. Panasonic ist nicht befugt, Ihnen diese Erlaubnis zu erteilen und lehnt ausdrücklich jedes Recht, jede Fähigkeit oder Absicht ab, eine solche Erlaubnis in Ihrem Namen einzuholen. Es liegt in Ihrer Verantwortung, sicherzustellen, dass die Verwendung dieses oder eines anderen Geräts mit den in Ihrem Land geltenden Urheberrechtsgesetzen übereinstimmt. Bitte beziehen Sie sich für weitere Informationen zu den einschlägigen Gesetzen und Vorschriften auf die geltenden Gesetze oder wenden Sie sich an den Inhaber der Rechte an den Inhalten, die Sie aufnehmen oder wiedergeben möchten.

Dieses Produkt wird im Rahmen der AVC-Patentportfolio-Lizenz für den persönlichen Gebrauch eines Verbrauchers oder andere Verwendungszwecke lizenziert, bei denen es keine Vergütung erhält, um (i) Videos in Übereinstimmung mit dem AVC-Standard („AVC-Video“) zu codieren und/oder (ii) AVC-Videos zu decodieren, die von einem Verbraucher im Rahmen einer persönlichen Tätigkeit codiert wurden und/oder von einem Videoanbieter bezogen wurden, der für die Bereitstellung von AVC-Videos lizenziert ist. Für jede andere Verwendung wird keine Lizenz gewährt oder impliziert.

Weitere Informationen erhalten Sie von MPEG LA, L.L.C.

Sehen Sie <http://www.mpegla.com>.



Dieses Zeichen zeigt an, dass das Produkt mit Wechselspannung (AC) betrieben wird.



Dieses Zeichen zeigt an, dass es sich um ein elektrisches Gerät der Klasse II oder eines mit doppelter Isolierung handelt, bei dem keine Sicherheitsverbindung zur elektrischen Erde (Erdung) erforderlich ist.

Bewegen Sie das Produkt nur in aufrechter Position.

Sicherheits- vorkehrungen

Um die Gefahr eines Stromschlags, eines Brands, einer Beschädigung oder Verletzung zu vermeiden, beachten Sie bitte die nachstehenden Warnhinweise und Vorsichtsmaßnahmen:

Netzstecker und Kabel

Achtung

Wenn Sie etwas Anomales an dem Fernsehgerät bemerken, ziehen Sie sofort den Netzstecker.

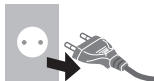

- Die Netzstecker sind je nach Land unterschiedlich.

- Dieses Fernsehgerät ist für den Betrieb mit Wechselspannung (AC) ~ 220 - 240 V, 50/60 Hz ausgelegt.

- Stecken Sie den Netzstecker vollständig in die Netzsteckdose.

- Um das Fernsehgerät vollständig auszuschalten, müssen Sie den Netzstecker aus der Netzsteckdose ziehen.

Um dies zu gewährleisten, sollte der Netzstecker jederzeit leicht zugänglich sein.

- Ziehen Sie den Netzstecker, wenn Sie das Fernsehgerät reinigen.

- Fassen Sie den Netzstecker nicht mit nassen Händen an.



- Beschädigen Sie das Netzkabel nicht.

- Legen Sie keinen schweren Gegenstand auf das Kabel.



- Legen Sie das Kabel nicht in die Nähe eines Gegenstands mit hoher Temperatur.



- Ziehen Sie nicht am Netzkabel. Wenn Sie den Stecker abziehen, halten Sie ihn an seinem Gehäuse fest.



- Bewegen Sie das Fernsehgerät nicht, wenn sich das Netzkabel in einer Steckdose befindet.

- Verdrehen Sie das Netzkabel nicht, biegen Sie es nicht übermäßig und dehnen Sie es nicht.

- Verwenden Sie keine beschädigten Netzstecker oder Netzsteckdosen.

- Achten Sie darauf, dass das Fernsehgerät das Netzkabel nicht einquetscht.

Seien Sie hier besonders vorsichtig

Achtung

- Entfernen Sie keine Abdeckungen und nehmen Sie niemals selbst Änderungen am Fernsehgerät vor, da spannungsführende Teile zugänglich sind und die Gefahr eines Stromschlags besteht, wenn sie entfernt werden. Das Fernsehgerät enthält keine vom Benutzer zu wartenden Teile.



- Setzen Sie das Fernsehgerät nicht Regen oder übermäßiger Feuchtigkeit aus. Dieses Fernsehgerät darf keinem Tropf- oder Spritzwasser ausgesetzt werden und mit Flüssigkeit gefüllte Gegenstände, wie z. B. Vasen, dürfen nicht auf oder über das Fernsehgerät gestellt werden.



- Führen Sie keine Fremdkörper durch die Lüftungsschlitze in das Fernsehgerät ein.

- Wenn das Fernsehgerät an einem Ort verwendet wird, an dem Insekten leicht in das Gerät gelangen können, geschieht möglicherweise Folgendes.

Es ist möglich, dass Insekten in das Fernsehgerät gelangen, z. B. kleine Fliegen, Spinnen, Ameisen usw., die das Fernsehgerät beschädigen oder sich in einem sichtbaren Bereich des Fernsehgeräts, z. B. im Bildschirm, festsetzen können.

- Wenn das Fernsehgerät in einer Umgebung mit Staub oder Rauch verwendet wird, geschieht möglicherweise Folgendes.

Es kann sein, dass während des normalen Betriebs Staub- oder Rauchpartikel durch die Lüftungsöffnungen in das Fernsehgerät gelangen und sich im Gerät festsetzen. Dies kann zu Überhitzung, Fehlfunktionen, Verschlechterung der Bildqualität usw. führen.

- Verwenden Sie keine nicht zugelassenen Standfüße/Montagevorrichtungen. Wenden Sie sich an Ihren Panasonic-Händler vor Ort, um eine zugelassene Wandhalterung zu montieren.

- Vermeiden Sie starke Kräfte oder Stöße auf das Displaypanel.

- Stellen Sie sicher, dass keine Kinder auf das Fernsehgerät klettern.

- Stellen Sie das Fernsehgerät nicht auf schrägen oder instabilen Flächen auf und achten Sie darauf, dass das Fernsehgerät nicht über den Rand der Standfüße hinausragt.



Achtung beim stabilen Aufstellen

Das Fernsehgerät könnte herunterfallen und schwerwiegende oder tödliche Verletzungen verursachen. Mit den folgenden einfachen Vorkehrungen können viele Verletzungen, insbesondere bei Kindern, vermieden werden:

- Verwenden Sie **IMMER** die vom Hersteller des Fernsehgeräts empfohlenen Schränke, Ständer oder Montagemethoden.
- Verwenden Sie **IMMER** Möbelstücke, die das Fernsehgerät sicher tragen können.
- Stellen Sie **IMMER** sicher, dass das Fernsehgerät nicht über die Kante des Möbelstücks hinausragt.
- Klären Sie Kinder **IMMER** darüber auf, dass es gefährlich ist, auf Möbelstücke zu klettern, um das Fernsehgerät oder seine Bedienelemente zu erreichen.
- Verlegen Sie die an das Fernsehgerät angeschlossenen Kabel **IMMER** so, dass man nicht darüber stolpern, daran ziehen oder danach greifen kann.
- Stellen Sie ein Fernsehgerät **NIEMALS** an einer instabilen Stelle auf.
- Stellen Sie das Fernsehgerät **NIE** auf hohe Möbelstücke (z. B. Schränke oder Bücherregale), ohne sowohl das Möbelstück als auch das Fernsehgerät an einer geeigneten Stelle zu verankern.
- Stellen Sie das Fernsehgerät **NIE** auf Stoffe oder andere Materialien, die sich zwischen dem Fernsehgerät und dem Möbelstück befinden.
- Stellen Sie **NIE** Gegenstände, die Kinder zum Klettern verleiten könnten, wie z. B. Spielzeug und Fernbedienungen, auf das Fernsehgerät oder die Möbelstücke, auf denen das Fernsehgerät steht.

Wenn das vorhandene Fernsehgerät so wie es ist an einen anderen Ort gestellt werden soll, sind die gleichen Überlegungen wie oben zu beachten.

- Dieses Fernsehgerät wurde zur Verwendung auf einem Tisch entworfen.
- Setzen Sie das Fernsehgerät nicht direktem Sonnenlicht oder anderen Wärmequellen aus.



Stellen Sie das Fernsehgerät nicht in der Nähe von Kerzen oder anderen offenen Flammen auf, um die Ausbreitung von Bränden zu verhindern



Erstickung/Erstickungsgefahr

Achtung

- Die Verpackungsteile des Fernsehgeräts können zum Erstickten führen. Einige der Teile sind klein und können eine Erstickungsgefahr für Kleinkinder darstellen. Bewahren Sie diese Teile außerhalb der Reichweite von Kleinkindern auf.

Standfüße

Achtung

- Nehmen Sie die Standfüße nicht auseinander und verändern Sie sie nicht.

Vorsicht

- Verwenden Sie keine anderen Standfüße als die im Lieferumfang dieses Fernsehgeräts enthaltenen.
- Verwenden Sie die Standfüße nicht, wenn sie verzogen oder auf andere Weise beschädigt worden sind. Wenden Sie sich in diesem Fall sofort an Ihren nächsten Panasonic-Händler.
- Stellen Sie beim Aufstellen sicher, dass alle Schrauben fest angezogen sind.
- Stellen Sie sicher, dass das Fernsehgerät bei der Montage der Standfüße keine Stöße erhält.
- Stellen Sie sicher, dass sich keine Kinder an den Standfüßen zu schaffen machen.
- Montieren Sie das Fernsehgerät auf oder entfernen Sie es von den Standfüßen mit mindestens zwei Personen.
- Halten Sie sich beim Auf- und Abbau des Fernsehgeräts an das angegebene Verfahren.

Funkwellen

Achtung

- Verwenden Sie das Fernsehgerät und die Fernbedienung nicht in medizinischen Einrichtungen oder an Orten mit medizinischen Geräten. Funkwellen können die medizinischen Geräte stören und zu Zwischenfällen aufgrund von Fehlfunktionen führen.
- Verwenden Sie das Fernsehgerät und die Fernbedienung nicht in der Nähe von automatisch gesteuerten Einrichtungen wie automatischen Türen oder Feueralarmen. Funkwellen können die automatischen Steuergeräte stören und zu Unfällen aufgrund von Fehlfunktionen führen.
- Halten Sie einen Mindestabstand von 15 cm zum Fernsehgerät und zur Fernbedienung ein, wenn Sie einen Herzschrittmacher tragen. Die Funkwellen können den Betrieb des Herzschrittmachers stören.
- Nehmen Sie das Fernsehgerät und die Fernbedienung nicht auseinander und verändern Sie sie nicht.

Gemeinsame Schnittstelle

- Schalten Sie das Fernsehgerät mit dem Ein/Aus-Schalter immer aus, wenn Sie das CI-Modul einsetzen oder entfernen.
- Wenn eine Smartcard und ein CI-Modul als Set geliefert werden, setzen Sie zuerst das CI-Modul ein und dann die Smartcard in das CI-Modul.

- Setzen Sie das CI-Modul wie abgebildet in der richtigen Richtung vollständig ein bzw. ziehen Sie es vollständig heraus.
- Normalerweise werden verschlüsselte Kanäle angezeigt. (Sichtbare Kanäle und ihre Funktionen hängen vom CI-Modul ab.)
Wenn keine verschlüsselten Kanäle angezeigt werden
➔ [Gemeinsame Schnittstelle] ([Einstellungs]-Menü)
- Es kann sein, dass es auf dem Markt CI-Module mit älteren Firmware-Versionen gibt, die mit dem neuen CI+ v1.4 TV nicht vollständig kompatibel sind. Wenden Sie sich in diesem Fall bitte an Ihren Anbieter von Programminhalten.
- Stellen Sie sicher, dass Sie die CI-Modulkarte entfernen usw., bevor Sie sie reparieren, übertragen oder entsorgen.

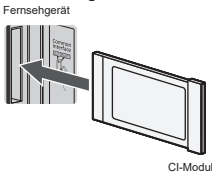

■ Integriertes drahtloses LAN

Vorsicht

- Verwenden Sie das integrierte drahtlose LAN nicht, um eine Verbindung zu einem drahtlosen Netzwerk (SSID*) herzustellen, für das Sie keine Nutzungsrechte besitzen. Solche Netzwerke können als Ergebnis von Suchvorgängen aufgelistet werden. Das Verwenden kann jedoch als illegaler Zugriff gewertet werden.
* SSID ist eine Bezeichnung zur Identifizierung eines bestimmten drahtlosen Netzwerks für die Übertragung.
- Setzen Sie das eingebaute drahtlose LAN nicht hohen Temperaturen, direktem Sonnenlicht oder Feuchtigkeit aus.
- Über Funkwellen übertragene und empfangene Daten können abgefangen und überwacht werden.
- Das integrierte drahtlose LAN verwendet die Frequenzbänder 2,4 GHz und 5 GHz. Halten Sie das Fernsehgerät von anderen Geräten fern, die 2,4-GHz- und 5-GHz-Signale verwenden, wie z. B. andere drahtlose LAN-Geräte, Mikrowellenherde und Mobiltelefone, um Fehlfunktionen oder langsame Reaktionen aufgrund von Funkwelleninterferenzen bei der Verwendung des integrierten drahtlosen LAN zu vermeiden.
- Wenn Probleme aufgrund statischer Elektrizität usw. auftreten, schaltet sich das Fernsehgerät möglicherweise ab, um sich selbst zu schützen. Schalten Sie in diesem Fall das Fernsehgerät mit dem Ein/Aus-Schalter aus und dann wieder ein.

■ rahtlose Bluetooth®-Technologie

Vorsicht

- Das Fernsehgerät und die Fernbedienung verwenden das 2,4-GHz-Funkfrequenz-ISM-Band (Bluetooth®). Um Fehlfunktionen oder eine langsame Reaktion aufgrund von Funkwelleninterferenzen zu vermeiden, halten Sie das Fernsehgerät und die Fernbedienung von Geräten wie anderen drahtlosen LAN-Geräten, anderen Bluetooth®-Geräten, Mikrowellen, Mobiltelefonen und Geräten fern, die 2,4-GHz-Signale verwenden.

■ Belüftung

Vorsicht

Lassen Sie ausreichend Platz (mindestens 10 cm) um das Fernsehgerät herum, um übermäßige Hitze zu vermeiden, die zu einem frühzeitigen Ausfall einiger elektronischer Bauteile führen könnte.

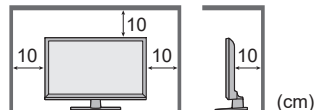

- Die Belüftung darf nicht durch Abdecken der Lüftungsöffnungen mit Gegenständen wie Zeitungen, Tischdecken und Vorhängen behindert werden.
- Unabhängig davon, ob Sie die Standfüße verwenden oder nicht, sollten Sie immer darauf achten, dass die Lüftungsöffnungen an der Unterseite des Fernsehgeräts nicht blockiert sind und genügend Platz für eine ausreichende Belüftung vorhanden ist.



■ Bewegen des Fernsehgeräts

Vorsicht

Ziehen Sie vor dem Transport des Fernsehgeräts alle Kabel ab.

- Zum Bewegen des Fernsehgeräts sind mindestens zwei Personen erforderlich, um Verletzungen zu vermeiden, die durch das Umkippen oder Herunterfallen des Fernsehgeräts verursacht werden können.
- Halten Sie den Bildschirm nicht wie unten gezeigt, wenn Sie das Fernsehgerät bewegen. Dies kann zu Fehlfunktionen oder Schäden führen.

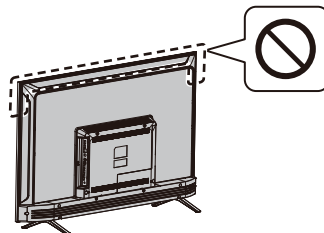

■ Wenn das Fernsehgerät längere Zeit nicht benutzt wird

Vorsicht

Das Fernsehgerät verbraucht auch im ausgeschalteten Zustand noch etwas Strom, solange der Netzstecker an eine spannungsführende Steckdose angeschlossen bleibt.

- Ziehen Sie den Netzstecker aus der Steckdose, wenn das Fernsehgerät längere Zeit nicht benutzt wird.

■ Übermäßige Lautstärke

Vorsicht

- Setzen Sie Ihre Ohren nicht übermäßiger Lautstärke über die Kopfhörer aus. Dies kann zu irreversiblen Gehörschäden führen.
- Wenn Sie ein dröhnendes Geräusch in Ihren Ohren hören, drehen Sie die Lautstärke herunter oder setzen Sie den Kopfhörer vorübergehend ab.



■ Batterien für die Fernbedienung

Achtung

- Bewahren Sie die Batterien außerhalb der Reichweite von Kindern auf, um ein Verschlucken zu verhindern.

Ein versehentliches Verschlucken kann körperliche Schäden verursachen. Wenn Sie vermuten, dass ein Kind eine Batterie verschluckt hat, suchen Sie sofort einen Arzt auf.

Vorsicht

- Unsachgemäßes Einlegen kann zum Auslaufen der Batterien, zu Korrosion und Explosion führen.
- Nur durch Batterien des gleichen oder äquivalenten Typs ersetzen.
- Mischen Sie keine alten und neuen Batterien.
- Mischen Sie keine unterschiedlichen Batterietypen (z. B. Alkali- und Mangan-Batterien).
- Verwenden Sie keine wiederaufladbaren Akkus (Ni-Cd usw.).
- Zerbrechen Sie die Batterien nicht.
- Setzen Sie Batterien nicht übermäßiger Hitze aus, z. B. durch Sonneneinstrahlung, Feuer oder Ähnliches.
- Stellen Sie sicher, dass Sie die Batterien richtig entsorgen.
- Nehmen Sie die Batterien aus der Fernbedienung, wenn Sie sie längere Zeit nicht benutzen, um ein Auslaufen der Batterien, Korrosion und Explosion zu vermeiden.

LED-Fernsehgerät

Konformitätserklärung (DoC)

„Hiermit erklärt die Panasonic Corporation, dass dieses Fernsehgerät den grundlegenden Anforderungen und anderen relevanten Bestimmungen der Richtlinie 2014/53/EU entspricht.“
Wenn Sie eine Kopie der Original-Konformitätserklärung (DoC) für dieses Fernsehgerät erhalten möchten, besuchen Sie bitte die folgende Website:

<https://www.ptc.panasonic.eu/compliance-documents>

Autorisierter Vertreter:

Panasonic Testing Centre

Panasonic Marketing Europe GmbH

Winsbergring 15, D-22525 Hamburg, Deutschland



Das 5,15 - 5,35 GHz-Band des drahtlosen LAN ist nur für den Betrieb in Innenräumen in den folgenden Ländern zugelassen.

Österreich, Belgien, Bulgarien, Tschechische Republik, Dänemark, Estland, Frankreich, Deutschland, Island, Italien, Griechenland, Spanien, Zypern, Lettland, Liechtenstein, Litauen, Luxemburg, Ungarn, Malta, Niederlande, Norwegen, Polen, Portugal, Rumänien, Slowenien, Slowakei, Türkei, Finnland, Schweden, Schweiz, Kroatien

Maximale Funkfrequenzleistung, die in den Frequenzbändern übertragen wird

Art der drahtlosen Funkverbindung	Frequenzband	Maximale EIRP (äquivalente isotrope Strahlungsleistung)
	2412 - 2472 MHz	18 dBm
Drahtloses LAN	5150 - 5250 MHz	18 dBm
	5725 - 5850 MHz	13,7 dBm
Bluetooth®	2402 - 2480 MHz	7 dBm

■ Bewegungen des Fernsehgeräts

Vorsicht

Ziehen Sie vor dem Transport des Fernsehgeräts alle Kabel ab.

- Bewegen Sie das Fernsehgerät mit mindestens zwei Personen. Stützen Sie das Fernsehgerät wie gezeigt ab, um Verletzungen durch Umkippen oder Herunterfallen zu vermeiden.



■ Einsatzbedingungen

Vorsicht

- Dieses Fernsehgerät ist für die Verwendung in tropischem Klima vorgesehen.

Aufstellen des Fernsehgeräts

Im Lieferumfang enthaltenes Zubehör

Das Zubehör muss zum Aufstellen möglicherweise nicht vollständig verwendet werden. Achten Sie darauf, dass es nicht unbeabsichtigt weggeworfen wird.

Bedienungsanleitung

Fernbedienung

- RC700E
➔ (Seite 14)



Batterien (AAA) × 2

- ➔ (Seite 10)



Mini-Klinken-Adapter

- AV-Adapter



Standfüße

24-Zoll-Modell

- Standfüße
- Montageschrauben
A  (ST3 × 12) × 4



32-Zoll-Modell

- Standfüße
- Montageschrauben
A  (ST4 × 15) × 4



43-Zoll-Modell

- Standfüße
- Montageschrauben
A  (ST4 × 20) × 4



Anbringen der Standfüße

1 Zusammenbauen der Standfüße

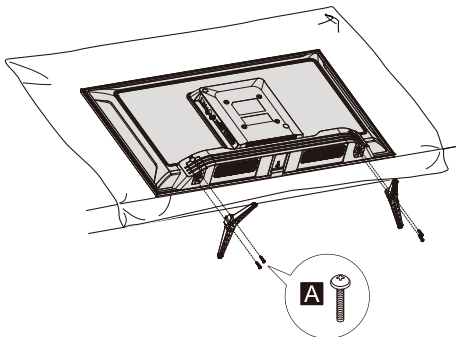

Entfernen der Standfüße vom Fernsehgerät

Stellen Sie sicher, die Standfüße wie folgt zu entfernen, wenn Sie die Wandhalterung verwenden oder das Fernsehgerät neu verpacken.

- 1 Legen Sie das Fernsehgerät auf eine Schaumstoffmatte oder ein dickes, weiches Tuch auf einem Tisch.
- 2 Entfernen Sie die Montageschrauben **A** vom Fernsehgerät.

Einlegen der Batterien in die Fernbedienung

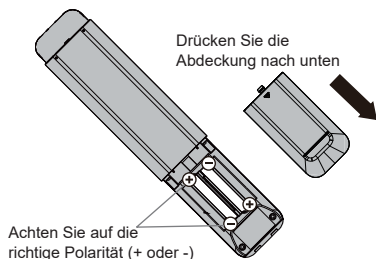

Wandmontage des Fernsehgeräts (optional)

Wenden Sie sich bitte an Ihren Panasonic-Händler, um die empfohlene Wandhalterung zu erwerben.

Rückseite des Fernsehgeräts (Seitenansicht)

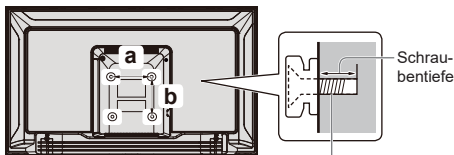

Schraube zum Befestigen des Fernsehgeräts an der Wandhalterung (nicht im Lieferumfang enthalten)

■ Löcher für die Montage der Wandhalterung

Modell	a	b
24 Zoll	200 mm	100 mm
32 Zoll	100 mm	100 mm
43 Zoll	200 mm	100 mm

■ Schraubenspezifikation

Modell	Typ	Schraubentiefe	
		Minimal	Maximal
24 Zoll	M4	11 mm	12 mm
32 Zoll	M4	8 mm	9 mm
43 Zoll	M6	10 mm	12 mm

Achtung

- Wenn Sie optionales Zubehör wie Wandhalterungen usw. verwenden, lesen und befolgen Sie stets die Montage- und Gebrauchsanweisungen des Herstellers.
- Montieren Sie das Fernsehgerät nicht direkt unter Deckenleuchten (z. B. Scheinwerfer oder Halogenlampen), die normalerweise sehr viel Wärme abgeben. Gehäuseteile aus Kunststoff können sich verziehen oder beschädigt werden.
- Beim Montieren von Wandhalterungen müssen Sie darauf achten, dass die Wandhalterung nicht an Metallstützen geerdet ist. Stellen Sie immer sicher, dass sich keine elektrischen Kabel, Rohre usw. in der Wand befinden, bevor Sie mit der Montage der Wandhalterung beginnen.
- Um durch Herunterfallen verursachte Verletzungen zu vermeiden, sollten Sie das Fernsehgerät von der Wandhalterung entfernen, wenn es nicht mehr benutzt wird.

Anschließen des Fernsehgeräts

- Bitte stellen Sie sicher, dass das Fernsehgerät von der Netzsteckdose getrennt ist, bevor Sie HF-/AV-Kabel anschließen oder abziehen.
- Externe Geräte und Kabel dienen nur zum Veranschaulichen und sind nicht im Lieferumfang des Fernsehgeräts enthalten.
- Überprüfen Sie beim Anschließen, dass die Anschlüsse und Kabelstecker die richtigen sind.
- Wenn Sie ein HDMI-Kabel verwenden, nehmen Sie ein vollständig verdrahtetes.
- Halten Sie das Fernsehgerät von elektronischen Geräten (Videogeräten usw.) oder Geräten mit einem Infrarotsensor fern. Anderenfalls kann es zu Bild-/Tonverzerrungen kommen oder der Betrieb anderer Geräte kann gestört werden.
- Lesen Sie auch die Bedienungsanleitung des angeschlossenen Geräts.

Anschlussklemmen

Rückseite des Fernsehgeräts

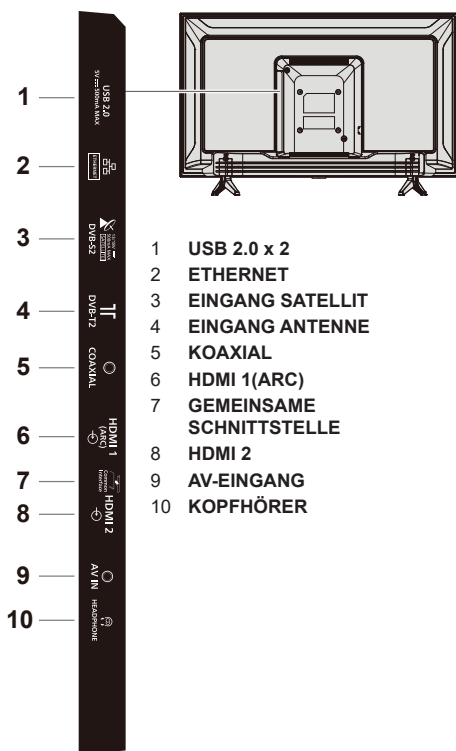

Anschlüsse

Antenne

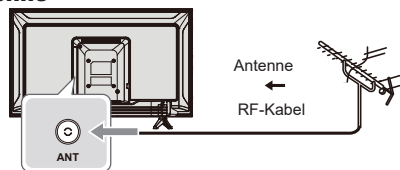

- Halten Sie das HF-Kabel (Antenne) von der Netzleitung fern, um Netzstörungen zu vermeiden und zu minimieren.
- Legen Sie das HF-Kabel nicht unter das Fernsehgerät.
- Für eine optimale Bild- und Tonqualität sind eine Antenne, das richtige Kabel (75 Ω koaxial) und der richtige Abschlussstecker erforderlich.
- Wenn Sie eine Gemeinschafts-Antennenanlage verwenden, benötigen Sie möglicherweise ein passendes Verbindungskabel und einen passenden Stecker zwischen der Wandantennenbuchse und dem Fernsehgerät.
- Ihr örtliches Fernseh-Servicezentrum oder Ihr Fachhändler kann Ihnen bei der Beschaffung der richtigen Antennenanlage für Ihr Gebiet und des erforderlichen Zubehörs behilflich sein.
- Für die Montage der Antenne, die Aufrüstung bestehender Systeme oder das erforderliche Zubehör und die damit verbundenen Kosten sind Sie als Kunde verantwortlich.
- Wenn die Antenne an der falschen Stelle angebracht ist, kann es zu Störungen kommen.

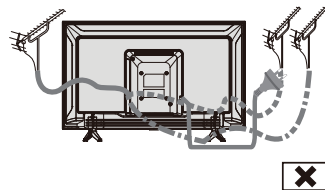
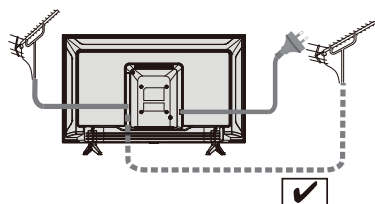

Blu-Ray-Player

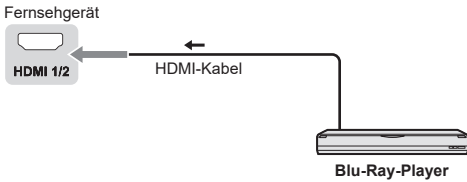

AV / Gaming-Gerät

■ Verwenden des HDMI-Anschlusses

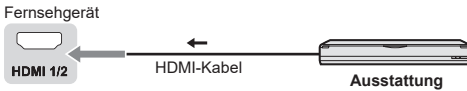

■ Verwenden der AV-Anschlüsse



Anschließen des Fernsehgeräts

DVD-Rekorder / VCR

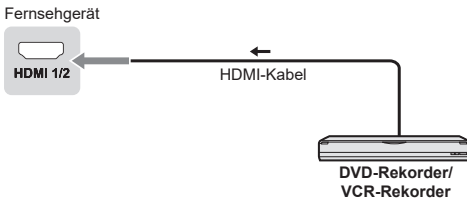

Set-Top-Box

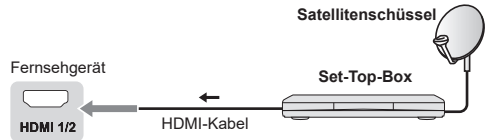

Lautsprechersystem

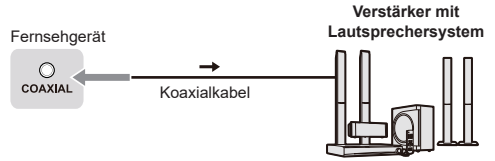

- Um den Ton von einem externen Gerät in Mehrkanalton (z. B. Dolby Digital 5.1ch) zu genießen, schließen Sie das Gerät an den Verstärker an. Lesen Sie für die Anschlüsse die Bedienungsanleitungen der einzelnen Geräte und des Verstärkers.

Verstärker

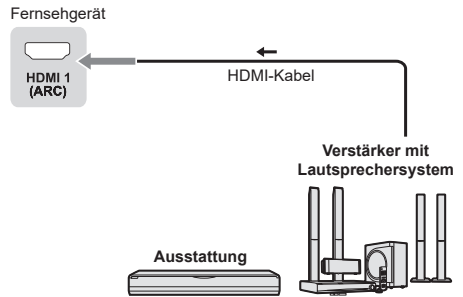

- Verwenden Sie HDMI1, um das Fernsehgerät an einen Verstärker anzuschließen, der über die Funktion ARC (Audio Return Channel) verfügt.

Ersteinrichtung

Stecken Sie den Netzstecker in die Steckdose und schalten Sie das Fernsehgerät ein.

Es kann ein paar Sekunden dauern, bis der Bildschirm angezeigt wird.

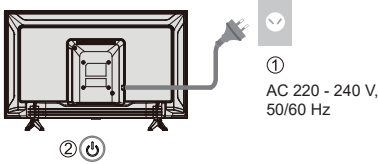

Google - Ersteinrichtung

Wenn Sie das Fernsehgerät zum ersten Mal einschalten, wird ein Assistent angezeigt, der Sie durch die folgenden Ersteinstellungen führt:

Schritt 1: Wählen Sie die gewünschte Menüsprache.

Hinweis: Englisch (Vereinigte Staaten) wird empfohlen. Die Abbildungen in dieser Bedienungsanleitung dienen lediglich als Referenz.

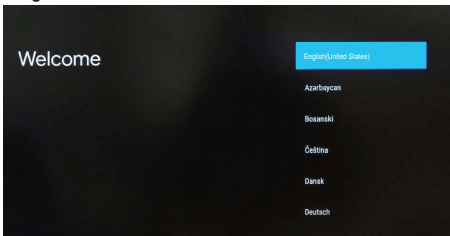

Schritt 2: (Nur für einige Länder) Wählen Sie aus, ob Sie Ihr Android-Gerät zur Einrichtung des Fernsehgeräts verwenden möchten oder nicht.

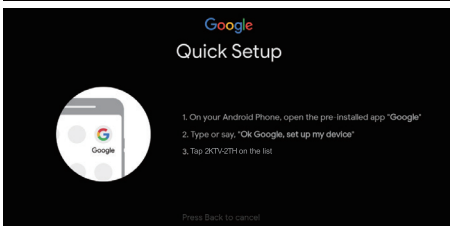
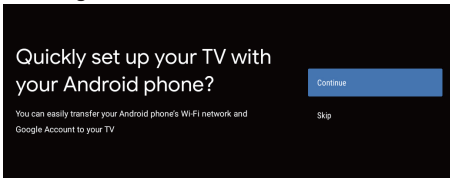

Hinweis: Wenn Sie Ihr Android-Gerät nicht für das Einrichten des Fernsehgeräts verwenden möchten, können Sie mit Schritt 3 fortfahren. Wenn Sie Ihr Android-Gerät für die Einrichtung des Fernsehgeräts verwenden möchten, schalten Sie die Bluetooth-Funktionen Ihres Android-Telefons ein und öffnen Sie die Anwendung „Google“ auf Ihrem Telefon. Folgen Sie den Anweisungen, um das Gerät einzurichten.

Schritt 3: Wählen Sie aus, ob Sie Ihr Fernsehgerät mit dem WLAN-Netzwerk verbinden möchten oder nicht.

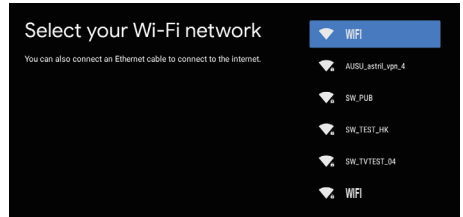

Hinweis: Wenn Sie das Fernsehgerät mit dem WLAN-Netzwerk verbunden haben, wird es nach Updates wie Google-Service-Updates und so weiter suchen. Wählen Sie dann aus, ob Sie sich bei Ihrem Google-Konto anmelden möchten oder nicht.

Schritt 4: Lesen Sie die Nutzungsbedingungen und Datenschutzbestimmungen von Google, um sie dann zu akzeptieren.

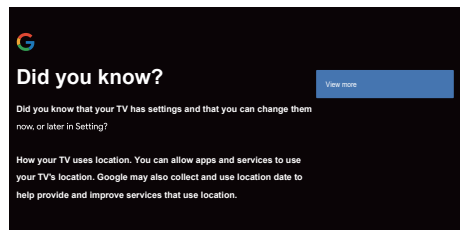

Schritt 5: Wählen Sie aus, ob Google oder Dritte Ihren Fernsehgeräte-Standort verwenden dürfen oder nicht.

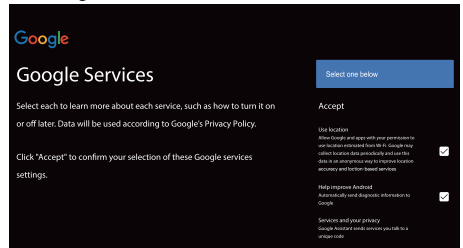

Schritt 6: Wählen Sie aus, ob Sie Google erlauben möchten, Ihr Android TV zu verbessern oder nicht.

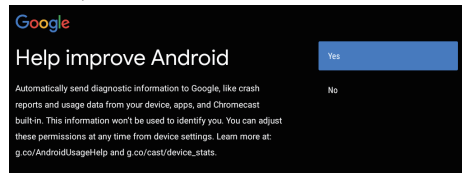

Bedienen des Fernsehgeräts

Verwenden der Fernbedienung



Funktionen der Fernbedienung

Die meisten Funktionen des Fernsehgeräts sind über Bildschirmmenüs zugänglich. Mit der mitgelieferten Fernbedienung können Sie durch die Menüs navigieren und alle allgemeinen Einstellungen konfigurieren.

POWER  (Ein/Aus-Schalter) Schaltet das Fernsehgerät ein oder aus

PICTURE  Aufrufen des Bildmodus.

OFF TIMER  Aufrufen des Sleep-Timers.

INPUT  Aufrufen der Schnittstelle für die Quellenauswahl

NETFLIX Ruft die NETFLIX-Startseite auf

AUDIO LINK Ruft die AUDIO-LINK-Startseite auf

prime video Ruft die Prime-Video-Startseite auf

APPS Auswählen der Apps

Google Play Ruft die Google-Play-Startseite auf

YouTube Ruft die YouTube-Startseite auf

Farbtasten Führt mehrere Operationen aus, die der auf dem Menübildschirm angezeigten Bedienungsanleitung entsprechen

MENU Öffnen des Einstellungsmenüs

 Ruft die SmartTV-Startseite auf

 Drücken, um den elektronischen Programmführer anzuzeigen

 Zeigt Informationen an

OK Bestätigt Ihre Auswahl.

 (Aufwärts-, Abwärts-, Links- und Rechts-Richtungstasten) Hebt verschiedene Punkte im Menüsystem hervor und stellt die Menüsteuerung ein.

EXIT  Beenden des Programms

BACK  Verlassen des Menüs und Rückkehr zum vorherigen Menü

OPTION Zeigt das Optionsmenü der ausgewählten Funktionen an

FAV Aufrufen der Kanalliste

 (Mikrofon)
(Nur bei normaler Netzwerkverbindung verfügbar).









 Öffnen von Apps, Verschieben von Apps oder Entfernen aus den Favoriten

 Schnellrücklauf

 Wiedergabe

 Schnellvorlauf

 Aktuelles Programm beenden

-  Unterbrechen
-  Aufzeichnung starten
-  Erhöhen oder Verringern der Lautstärke
- MUTE**  Stummschalten und Aufheben der Stummschaltung des Tons
- TEXT**  Bild und Text einblenden
- STTL**  Untertitel einblenden
-  Kanal aufwärts / abwärts
- 0-9** Auswählen der digitalen Tastennummer
- MEDIA PLAYER** Media Player aufrufen
- LAST VIEW**  Zurück zum letzten Programm

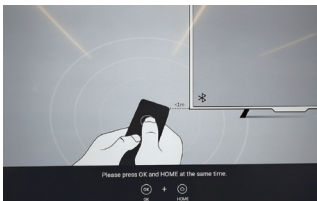

Koppeln der Fernbedienung mit dem Fernsehgerät

Dies ist eine Bluetooth-Fernbedienung und bevor Sie sie verwenden, müssen Sie sie zunächst mit dem Fernsehgerät koppeln. Die folgenden Schritte dienen nur zur Information:

Schritt 1: Drücken Sie Taste  zum Aufrufen der Startseite.

Schritt 2: Drücken Sie die Taste  zum Aufrufen von „RC koppeln“.

Schritt 3: Folgen Sie der Seite „Einstellungstipps“, drücken Sie **OK** und  gleichzeitig.

Schritt 4: Auf dem Bildschirm wird „Koppeln...“ angezeigt und nach Abschluss des Koppelns erscheint die Meldung „Erfolgreich!“.

HINWEIS: Wenn Sie mehr als 2 Minuten warten und das Koppeln nicht möglich ist, wiederholen Sie bitte die obigen Schritte für das Koppeln erneut.

Wenn Sie die Kopplung der Bluetooth-Fernbedienung aufheben möchten, gehen Sie wie folgt vor:

Schritt 1: Drücken Sie Taste  zum Aufrufen der Startseite.

Schritt 2: Drücken Sie  zum Auswählen von , dann **OK** zum Aufrufen.

Schritt 3: Drücken Sie  zum Auswählen von „Fernbedienungen & Zubehör“ und wählen Sie dann den Namen der Bluetooth-Fernbedienung aus, um die nächsten Schritte aufzurufen.

Schritt 4: Drücken Sie die Taste zum Aufheben der Kopplung und wählen Sie dann die Taste **OK**.

■ Wenn die Fernbedienung nicht funktioniert

- Halten Sie die Taste wie unten gezeigt 3 Sekunden gedrückt, um die Fernbedienung zurückzusetzen.



- Richten Sie den Fernbedienungsempfang aus und heben Sie die Kopplung auf, indem Sie folgendermaßen vorgehen: Startbildschirm > Einstellungen > Fernbedienungen & Zubehör > RCU03 > Entkoppeln

Verwenden der Bedienelemente des Fernsehgeräts

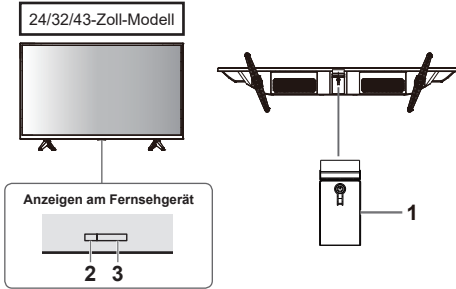

- 1 Ein-/Ausschalten
- 2 Betriebs-LED
 - Rot: Standby
 - Grün: Ein
- 3 Empfänger des Fernbedienungssignals

Anzeigen von externen Geräten

- 1 Schließen Sie die externen Geräte an.
➤ (Seite 12)
- 2 Rufen Sie das Menü [Eingang] auf und wählen Sie den Eingang des angeschlossenen Geräts.

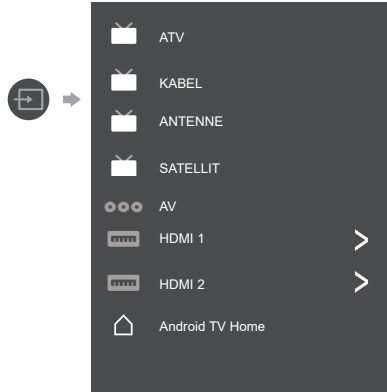

Das Menü kann nur durch Drücken der Taste OK aufgerufen werden.

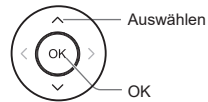

Hinweis

- Wenn das externe Gerät über eine Funktion zur Anpassung des Bildformats verfügt, stellen Sie es auf „16:9“ ein.

Verwenden von Startseite - Apps



Hinweis: Diese Bedienungsanleitung ist für den allgemeinen Gebrauch bestimmt. Die Abbildungen in dieser Bedienungsanleitung dienen nur zu Informationszwecken und können vom tatsächlichen Erscheinungsbild des Produkts abweichen. Außerdem sind für einige Modelle bestimmte Optionen nicht verfügbar.

Sie können auf der Startseite alle Funktionen auswählen.

Drücken Sie  zum Anzeigen der Startseite.

Drücken Sie /// zum Auswählen von Symbolen aus der Bildschirmliste.

Drücken Sie OK, um jede Option aufzurufen.

Um die APP zu beenden, drücken Sie  oder .

Google Assistant: Klicken Sie hier, um mit dem Google Assistant des Fernsehgeräts zu interagieren.

Benachrichtigungen: Erinnert Sie an systemkritische Informationen wie z. B. geringer Speicherplatz, Google-Anmelde- oder Kontofehler, Netzwerkverbindungsprobleme usw.

Eingang: Wählen Sie die Eingangsquelle aus.

Einstellungen: Greifen Sie auf die Systemeinstellungen zu.

Apps: Zeigen Sie die Liste der bevorzugten Anwendungen an oder greifen Sie auf das Anwendungszentrum zu.

KANÄLE BENUTZERDEFINIERT ANPASSEN: Fügen Sie Ihrem Startbildschirm Kanäle hinzu und entfernen Sie sie.

Hinweis:

- 1) Die Funktionen und Inhalte der „Startseite“ können je nach Land oder Modell unterschiedlich sein.
- 2) Bevor Sie die Netzwerkfunktionen auf der Startseite (z. B. Netzwerkanwendungen usw.) benutzen können, müssen Sie das Fernsehgerät mit dem Netzwerk verbinden.
- 3) Die Urheberrechte an den Symbolen liegen bei den Anwendungsanbietern.

Verwenden der Menüfunktionen

Verwenden des Schnellzugriffsmenüs

Hinweis: Einige der Funktionen sind bei bestimmten Quellen eventuell nicht verfügbar. Außerdem sind für einige Modelle bestimmte Optionen nicht verfügbar.

In diesem Abschnitt erhalten Sie Einblick in die Menüs und Einstellungen Ihres Fernsehgeräts. Jedes Menü wird erläutert und detailliert beschrieben, damit Sie Ihr Fernsehgerät optimal nutzen können. So rufen Sie das Menüsystem auf:

1. Drücken Sie im Fernsehgerätemodus (TV) **OPTION** auf der Fernbedienung, um die Schnellzugriffsliste anzuzeigen.
2. Drücken Sie **▲/▼** zum Auswählen des gewünschten Menüpunkts. Drücken Sie dann **OK**, um das entsprechende Untermenü zu öffnen.
3. Verwenden Sie im Untermenü die Tasten **◀/▶** und **OK**, um Einstellungen vorzunehmen oder verwenden Sie **▲/▼** zum Auswählen eines Menüpunkts. Verwenden Sie **OK**, um den ausgewählten Menüpunkt aufzurufen und ihn entsprechend der Bildschirmanzeige oder Anleitung anzuwenden.
4. Durch Drücken von **←** gelangen Sie zurück in das vorherige Menü.

Option

Bild: Rufen Sie diese Funktion auf, um den Bildmodus oder erweiterte Einstellungen anzupassen.

Ton: Wählen Sie diese Option aus, um Toneinstellungen vorzunehmen.

Kanal: Wählen Sie diese Option, um den Kanal einzustellen.

System: Wählen Sie diese Option, um die Einstellungen anzupassen.

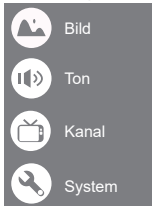

Bild

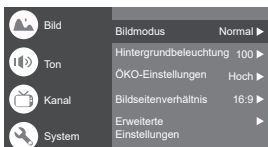

Bildmodus: Auswahl der Modi Normal, Dynamisch, Filmmaker, Sport, Gaming und Benutzerdefiniert.

Hintergrundbeleuchtung: Wählen Sie eine Stufe von 1 - 100.

ÖKO-Einstellungen: Auswählen von Aus, Niedrig und Hoch.

Bildseitenverhältnis:

Zeigt den Bildschirm [Bildseitenverhältnis] an. Folgen Sie den Anweisungen in der Bedienungsanleitung, um den entsprechenden Modus auszuwählen. [4:3] / [16:9] / Automatisch / Original.

Erweiterte Einstellungen:

Farbtemperatur: Auswählen von Normal, Warm, Kalt.
HDMI PC/AV-Modus: Automatisch
Überstärkung: Auswählen von EIN oder AUS
Rauschreduzierung: Auswählen von Aus, Niedrig, Mittel, Hoch und Automatisch.
Bild zurücksetzen: Zurücksetzen des Bildes.
Gamma: Wählen Sie 2.2 oder 2.4.
Bewegungseinschätzung und Bewegungssteuerung (MEMC): Auswählen von Aus, Niedrig, Mittel und Hoch.

Ton

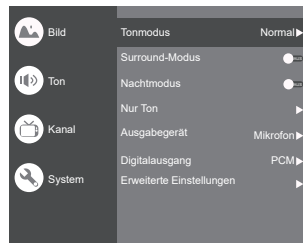

Tonmodus: Auswählen der Modi Standard, Sprache, Musik, Stadion und Benutzer.

Surround-Modus: Wählen Sie EIN oder AUS / Reiner Ton/ Surround.

Nachtmodus: Auswählen von EIN oder AUS.

Nur Ton: Wenn Sie diese Option wählen, schaltet sich der Fernsehbildschirm nach 10 Sekunden aus.

Ausgabegerät: Zum Auswählen von Lautsprecher, SPDIF/Optisch und HDMI-ARC.

Digitalausgang: Wählen Sie PCM/ByPass-Funktion/ Automatisch.

Erweiterte Einstellungen:

1. Erweiterter DAC-4 Dialog
2. Erweiterungsstufe DAC-4 Dialog
3. Balance
4. Digitale Audioverzögerung (ms)
5. Digitale Audiolautstärke
6. eARC
7. Ton zurücksetzen

Kanal

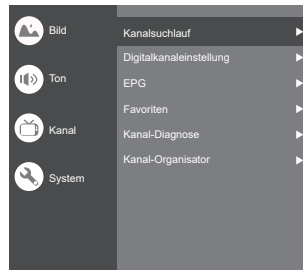

Hinweis: Diese Funktion ist nur im Fernsehgerät-Modus verfügbar.

Kanalsuchlauf: Ermöglicht die Suche nach allen verfügbaren analogen und digitalen Kanälen.

Digitalkanaleinstellung:

Zur Auswahl der Option zum Einstellen von Untertitteleinstellung, Videotexteinstellung, Audioeinstellung, CI Plus, LCN, Automatische Serviceaktualisierung, Aktualisierungs-Suchlauf.

EPG:

Drücken Sie **OK/▶**, um das Programmführermenü aufzurufen.

Favoriten:

Einstellen der Favoriten-Kanalliste.

Kanal-Diagnose:

Bestätigen Sie mit **OK/▶**, um einige Signalinformationen für den aktuellen digitalen Kanal anzuzeigen, wie z. B. Signalstärke, Frequenz usw.

Kanal-Organisator:

Mit dieser Option können Sie die Kanäle organisieren.

Eingangsquelle

Drücken Sie **↻** und dann **▲/▼** zum Auswählen der gewünschten Quelle und dann **OK** zum Bestätigen.



Kanaleinstellungen (ATV und KABEL)



Analogeinstellung: Wählen Sie ATV und bestätigen Sie.

- Analogeinstellung: Wählen Sie ATV und bestätigen Sie.
- Analoger automatischer Suchlauf: Drücken Sie **OK**, um den automatischen Suchlauf zu starten. Der Suchlauf kann einige Minuten dauern.
- Analogeinstellung manueller Suchlauf: Drücken Sie **OK**, um die Oberfläche aufzurufen.

Drücken Sie **▲/▼** zum Einstellen des Programms, des Fernsehgerätes- oder Farbsystems und dann **▲/▼** zum Auswählen der Häufigkeit sowie **OK**, um den Kanal zu suchen.

- Videotexteinstellung: Drücken Sie **OK** und verwenden Sie dann **▲/▼** zum Aussuchen des gewünschten Teletextes.

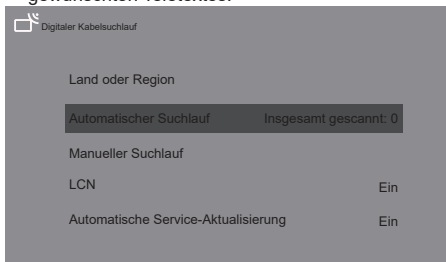

Digitaler Kabelsuchlauf: Wählen Sie Kabel und bestätigen sie.

Automatischer Suchlauf: Drücken Sie **OK**, um den automatischen Suchlauf zu starten. Der Suchlauf kann einige Minuten dauern. Während des Vorgangs können Sie **BACK** drücken und **JA** wählen, um den Vorgang zu beenden.

System

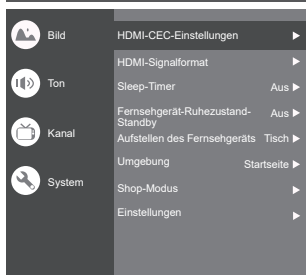

HDMI-CEC-Einstellungen:

CEC-Steuerung: Auswählen von Ein oder Aus.
 Gerät automatisch ausschalten: Auswählen von Ein oder Aus.
 Gerät automatisch einschalten: Auswählen von Ein oder Aus.
 CEC-Geräteliste: Schalten Sie Geräte ein und wählen Sie [Aktivieren], um die Steuerung von HDMI-Geräten zu aktivieren.

HDMI-SignalfORMAT: Auswählen von Ein oder Aus.
Sleep-Timer: Auswählen von 15 min, 30 min, 45 min, 60 min, 90 min, 120 min oder Aus.

Fernsehgerät-Ruhezustand-Standby: Auswählen von von Nach 1 Stunde Inaktivität, Nach 2 Stunden Inaktivität, Nach 4 Stunden Inaktivität, Nach 24 Stunden Inaktivität oder Aus.

Aufstellen des Fernsehgeräts: Auswählen von Aufstellen auf einem Tisch oder Wandmontage.

Umgebung: Auswählen von Startbildschirm oder Shop-Modus.

Shop-Modus: Auswählen eines E-Stickers.
Einstellungen:

1. Sperren: Klicken zum Sperren des Fernsehgeräts.
2. Strom: Schalten Sie die Funktionen Wake-On-Netzwerk und Netzwerk-Standby ein oder aus.
3. Aufnahmespeicher: Legen Sie das Speichergerät ein und zeichnen Sie die Aufnahme auf.
4. Datenschutzerklärung: Der Inhalt der Datenschutzerklärung.
5. OSS-Lizenz: Der Inhalt der OSS-Lizenz.

Verwenden der Menüfunktionen

Manueller Suchlauf: Wählen Sie die Kanalnummer und starten Sie den Suchlauf

LCN: Auswählen von Ein oder Aus.

Automatische Service-Aktualisierung: Auswählen von Ein oder Aus.

Einstellungen des Fernsehgeräts

Drücken Sie  und dann / zum Auswählen der gewünschten Einstellungen und dann OK zum Bestätigen.

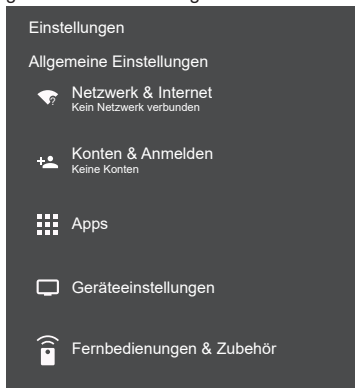

Allgemeine Einstellungen:

Netzwerk & Internet: Verbinden Sie das Netzwerk.

Alle anzeigen

Sonstige Optionen

Neues Netzwerk hinzufügen

Scannen immer verfügbar

Lassen Sie den Google-Standortdienst und andere Apps nach Netzwerken suchen, auch wenn WLAN ausgeschaltet ist.

Ethernet

Ethernet

Verbunden

Proxy-Einstellungen: HTTP-Proxy wird vom Browser benutzt, kann aber nicht von anderen Apps benutzt werden.

IP-Einstellungen: Verwenden von DHCP oder Statisch

Konten & Anmelden: Anmelden bei den Konten.

Apps:

Alle Apps anzeigen

App-Berechtigungen

Zugriff auf spezielle Apps

Sicherheit & Einschränkungen

Geräteeinstellungen

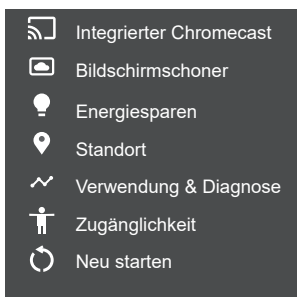
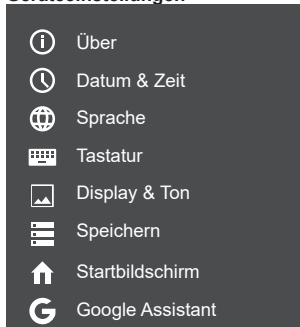

Über: Informationen zu diesem Fernsehgerät.

Datum & Zeit: Stellen Sie Datum und Zeit ein.

Sprache: Wählen Sie die Sprache aus.

Tastatur: Wählen Sie die Tastatur aus und stellen Sie sie ein

Display & Ton: Stellen Sie Display und Ton ein.

Speichern: Überprüfen Sie den Gerätespeicher.

Startbildschirm: Passen Sie Kanäle, Apps und Open-Source-Lizenzen an

Google Assistant: Verwenden des Google Assistant.

Integrierter Chromecast: Verwenden des integrierten Chromecast.

Bildschirmschoner: Wählen Sie den Modus des Bildschirmschoners.

Energiesparen: Ausschalten des Displays.

Standort: Schätzen des Standorts.

Verwendung & Diagnose: Automatisches Senden von Diagnoseinformationen an Google, wie z. B. Absturzberichte und Nutzungsdaten von Ihrem Gerät, Ihren Apps und dem integrierten Chromecast.

Zugänglichkeit:

Untertitel

Text mit hohem Kontrast

(Experimentell)

Text für Spracherkennung

Tastaturkürzel für Zugriff

Dienste

TalkBack-Funktion

Aus

Switch-Access-Funktion

Aus

Fernsehdienste-Manager

Ein

Neu starten: Neustart des Fernsehgeräts.

Fernbedienungen & Zubehör

Zum Suchen nach Zubehör...

(Vor dem Koppeln Ihrer Bluetooth-Geräte sicherstellen, dass diese im Kopplungsmodus sind)

Verwenden des Media Players

Mit dem Media Player können Sie auf einem USB-Flash-Speicher aufgezeichnete Fotos, Musik oder Videos wiedergeben.

- Je nach verwendeter Digitalkamera wird das Bild auf diesem Fernsehgerät möglicherweise nicht richtig angezeigt.
- Das Anzeigen kann einige Zeit dauern, wenn sich viele Dateien und Ordner auf dem USB-Flash-Speicher befinden.
- Teilweise komprimierte Dateien werden möglicherweise mit einer reduzierten Auflösung angezeigt.
- Die Ordner- und Dateinamen können je nach verwendeter Digitalkamera unterschiedlich sein.

Einsetzen / Entfernen des USB-Flash-Speichers

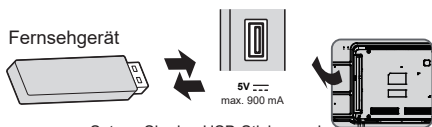

- Setzen Sie den USB-Stick gerade und vollständig ein, Gleiches gilt beim Herausziehen.

Starten des Media Players

- 1 Setzen Sie den USB-Flash-Speicher ein.
- 2 Wählen Sie den Modus aus.



[Dokument]: Zeigt die Miniaturansicht aller Dokumente auf dem USB-Flash-Speicher an.

[Foto]: Zeigt die Miniaturansicht aller Fotos auf dem USB-Flash-Speicher an.

[Musik]: Zeigt die Miniaturansicht der Musikordner auf dem USB-Flash-Speicher an.

[Video]: Zeigt die Miniaturansicht der Videotitel auf dem USB-Flash-Speicher an.

[Datenträger]: Zeigt die Miniaturansicht aller Dokumente auf dem USB-Flash-Speicher an.

[Inhaltsanzeige]

Folgen Sie den Anweisungen in der Bedienungsanleitung, um die verfügbaren Funktionen auszuführen.

Wenn der Cursor auf dem Symbol bleibt, werden die Informationen zum markierten Inhalt angezeigt.

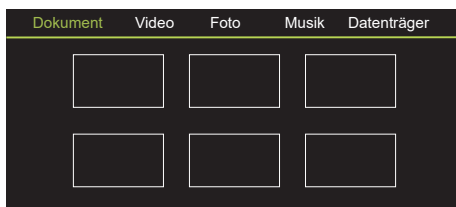

Dokument:

1. Wählen Sie das Symbol **Dokument** aus.
2. Drücken Sie die Taste nach oben, nach unten, links oder rechts, um die gewünschte Datei auszuwählen und drücken Sie zum Wiedergeben OK.
3. Verwenden Sie die OK-Taste, um weitere Optionen anzuzeigen: ZOOM+, ZOOM-.
4. Drücken Sie die Return-Taste der Fernbedienung, um die Wiedergabe zu beenden.

Video:

1. Wählen Sie das Symbol **Video** aus und drücken Sie dann die OK-Taste, um die Filmdatei anzusehen.
2. Drücken Sie die Taste nach oben, nach unten, links oder rechts, um die gewünschte Datei auszuwählen und drücken Sie zum Wiedergeben OK.
3. Drücken Sie während der Wiedergabe eines Videos die **OPTION**-Taste, um die Wiedergabekontrolle anzuzeigen. Drücken Sie in der **Wiedergabe** konsolle die OK-Taste der Fernbedienung, um die Videodatei wiederzugeben und anzuhalten. Linke Taste der Fernbedienung zum Schnellrücklauf. Rechte Taste der Fernbedienung zum Schnellvorlauf.
4. Verwenden Sie die Taste **OPTION** zum Anzeigen weiterer Optionen: Fotoskala, Schleifenmodus, Untertitel, Untertitelcode, Audiospur, Informationen und Videoliste.
5. Drücken Sie die Return-Taste der Fernbedienung, um die Wiedergabe zu stoppen, und drücken Sie erneut die Return-Taste, um den Vorgang zu beenden.

Foto:

1. Wählen Sie das Symbol **Bild** und drücken Sie dann die OK-Taste, um das Bild anzuzeigen.
2. Drücken Sie die Taste nach oben, nach unten, links oder rechts, um die gewünschte Datei auszuwählen und drücken Sie zum Anzeigen OK.
3. Drücken Sie während der Bildanzeige OK, um die Wiedergabekontrolle aufzurufen. Verwenden Sie die linke und rechte Taste der Fernbedienung, um das vorherige und nächste Bild anzuzeigen.
4. Verwenden Sie die OK-Taste, um weitere Optionen anzuzeigen: Linksdrehung, Rechtsdrehung, ZOOM+, ZOOM-, Manuelle Wiedergabe/ Automatische Wiedergabe, Informationen, Wiedergabemodus, Wiedergabeintervall, BGM: Ein oder Aus.

Musik:

1. Wählen Sie das Symbol **Musik** und drücken Sie dann die OK-Taste, um Musik zu hören.
2. Drücken Sie die Taste nach oben, nach unten, links oder rechts, um die gewünschte Datei auszuwählen und drücken Sie zum Wiedergeben OK.
3. Die **Wiedergabe** Konsole umfasst Vorheriger, Wiedergabe/Unterbrechen, Schnelldrücklauf/ Schnellvorlauf, Weiter.
Drücken Sie die Taste **OPTION** zum Anzeigen der Wiedergabeliste und der Videoliste.
4. Drücken Sie die Return-Taste der Fernbedienung, um die Wiedergabe zu beenden.

Datenträger:

1. Wählen Sie das Symbol **Datenträger** und drücken Sie dann die OK-Taste, um einen Ordner auszuwählen.
2. Drücken Sie die Taste nach oben, nach unten, links oder rechts, um die gewünschte Datei auszuwählen und drücken Sie zum Wiedergeben OK.
3. Drücken Sie die Return-Taste der Fernbedienung, um die Wiedergabe zu beenden.

Zusatzinformation

Automatische Standby-Funktion

Das Fernsehgerät schaltet unter den folgenden Bedingungen automatisch in den Standby-Modus:

- Es wird 15 Minuten lang kein Signal empfangen.
- Der [Sleep-Timer] ist im Menü [System] aktiviert (Seite 19).

Anzeigbare Eingangssignale

Signalname	HDMI
525 (480)/60i, 60p	○
625 (576)/50i, 50p	○
750 (720)/60p, 50p	○
1125 (1080)/60i, 50i	○
1125 (1080)/60p, 50p, 24p	○
2250 (2160)/60p, 50p, 24p	○

- Kennzeichnung: Geeignetes Eingangssignal
- Andere als die oben aufgeführten Signale werden möglicherweise nicht richtig angezeigt.
- Die oben aufgeführten Signale werden für eine optimale Anzeige auf Ihrem Bildschirm neu formatiert.

HDMI-Anschluss

Dieses Fernsehgerät verfügt über HDMI™-Technologie. HDMI (High-Definition Multimedia Interface) ist die weltweit erste vollständig digitale AV-Schnittstelle für Verbraucher, die einem nicht komprimierten Standard entspricht.

Mit HDMI kommen Sie in den Genuss hochauflösender digitaler Bilder und eines hochwertigen Tons, indem Sie das Fernsehgerät und die entsprechenden Geräte miteinander verbinden.

Anwendbare HDMI-Funktionen

- Audioeingangssignal:
2-Kanal-Linear-PCM (Abtastfrequenzen - 48 kHz, 44,1 kHz, 32 kHz)
- Videoeingangssignal:
► „Anzeigbare Eingangssignale“ (Seite 12)
Entspricht der Ausgangseinstellung des Digitalgeräts.

USB-Flash-Speicher

Für die Wiedergabe im Media Player

Format: FAT32

Konformität:

Unterstützt nur USB 1.1- oder USB-2.0-Standard.

Die maximal unterstützte USB-Kapazität beträgt 1 TB.

Hinweis

- Mit einem PC geänderte Daten werden möglicherweise nicht angezeigt.
- Entfernen Sie das Gerät nicht, während das Fernsehgerät auf Daten zugreift. Anderenfalls kann das Gerät oder das Fernsehgerät beschädigt werden.
- Berühren Sie nicht die Stifte des Geräts.
- Setzen Sie das Gerät in der richtigen Richtung ein. Anderenfalls kann das Gerät oder das Fernsehgerät beschädigt werden.
- Elektrische Störungen, statische Elektrizität oder fehlerhafte Bedienung können Daten oder Geräte beschädigen. Panasonic haftet nicht für eine Beeinträchtigung oder Beschädigung der Daten oder des Geräts während des Betriebs mit dem Fernsehgerät.
- Es wird empfohlen, den USB-Flash-Speicher direkt an den USB-Anschluss des Fernsehgeräts anzuschließen.
- Einige USB-Geräte oder USB-HUBs können mit diesem Fernsehgerät nicht verwendet werden.
- Sie können keine Geräte über einen USB-Anschluss anschließen.
- Weitere Informationen zu USB-Geräten finden Sie auf der folgenden Webseite. (Nur in Englisch)
<http://panasonic.jp/support/global/cs/tv/>

Fehlersuche

Bevor Sie Service oder Hilfe anfordern, folgen Sie bitte diese einfachen Anweisungen, um das Problem zu lösen. Wenn eine Fehlermeldung angezeigt wird, folgen Sie den Anweisungen in der Meldung.

Wenn das Problem weiterhin besteht, wenden Sie sich bitte an Ihren örtlichen Panasonic-Händler, um Hilfe zu erhalten.

Bildschirm

Rote, blaue, grüne oder schwarze Flecken auf dem Bildschirm.

→ Dies ist ein typisches Merkmal von Flüssigkristalldisplays. Der Flüssigkristalldisplay wurde mit einer äußerst präzisen Technologie hergestellt. Gelegentlich können einige nicht aktive Pixel als rote, grüne, blaue oder schwarze Punkte auf dem Bildschirm erscheinen. Dies beeinträchtigt die Leistung Ihres Fernsehgeräts nicht und stellt kein Qualitätsproblem dar.

Unübersichtliches, verrauschtes Bild.

→ Stellen Sie [Rauschreduzierung] im Menü [Bild] ein, um das Rauschen zu beseitigen (Seite 18).
→ Überprüfen Sie elektrische Geräte in der Nähe (Auto, Motorrad, Leuchtstofflampe).

Es wird kein Bild angezeigt.

→ Überprüfen Sie die Einstellungen von [Kontrast] oder [Helligkeit] im [Bild]-Menü (Seite 18).
→ Überprüfen Sie, ob sich das Fernsehgerät im AV-Modus befindet. Wenn sich das Fernsehgerät im AV-Modus befindet, prüfen Sie, ob der ausgewählte Eingangsmodus mit dem Ausgang des externen Geräts übereinstimmt (Seite 19).

Es wird ein anomales Bild angezeigt.

→ Schalten Sie das Fernsehgerät mit dem Ein/Aus-Schalter aus (Seite 16) und dann wieder ein.

Bilder von über HDMI angeschlossenen Geräten sind anomal.

→ Überprüfen Sie, ob das HDMI-Kabel richtig angeschlossen ist.
→ Schalten Sie das Fernsehgerät und die angeschlossenen Geräte aus und dann wieder ein.
→ Überprüfen Sie das Eingangssignal des angeschlossenen Geräts (Seite 12).
→ Verwenden Sie Geräte, die mit EIA/CEA-861/861D konform sind.

Ton

Es wird kein Ton ausgegeben.

→ Überprüfen Sie die Einstellung der Tonstummenschaltung (Seite 18) und die Lautstärke.

Niedrige Lautstärke oder verzerrter Ton.

→ Der Tonsignalempfang ist möglicherweise beeinträchtigt.

Die Tonausgabe über die HDMI-Verbindung ist anomal.

→ Stellen Sie die Toneinstellung des angeschlossenen Geräts auf „2ch L.PCM-Funktion“.

Allgemeines

Das Fernsehgerät wechselt in den Standby-Modus.

→ Dieses Fernsehgerät ist mit einer automatischen Standby-Funktion ausgestattet (Seite 16).

Die Fernbedienung funktioniert nicht oder nur sporadisch.

→ Ersetzen Sie die Batterien (Seite 10).
→ Richten Sie die Fernbedienung direkt auf den Fernbedienungssignalempfänger des Fernsehgeräts (innerhalb von etwa 7 m und in einem Winkel von 30 Grad).

→ Stellen Sie das Fernsehgerät so auf, dass es nicht der Sonne ausgesetzt ist oder verhindern Sie, dass helles Licht auf den Fernbedienungssignalempfänger des Fernsehgeräts fällt.

Teile des Fernsehgeräts werden heiß.

→ Auch wenn die Temperatur von Teilen der Vorderseite, der Oberseite und der Rückseite des Fernsehgeräts angestiegen ist, verursacht dieser Temperaturanstieg keine Probleme hinsichtlich der Leistung oder Qualität.

Das Panel des Fernsehgeräts bewegt sich leicht, wenn es mit einem Finger gedrückt wird.

Dabei kann ein klapperndes Geräusch zu hören sein.

→ Das Panel hat eine gewisse Flexibilität, um sofortige Schäden durch Berührungen zu vermeiden. Dies ist keine Fehlfunktion.

Die Fehlermeldung „Überstrom“ wird angezeigt.

→ Dieser Fehler kann durch das angeschlossene USB-Gerät verursacht werden. Entfernen Sie das Gerät, schalten Sie das Fernsehgerät mit dem Ein/Aus-Schalter aus und dann wieder ein.
→ Überprüfen Sie, dass sich keine Fremdkörper im USB-Anschluss befinden.

Wartung

Ziehen Sie zuerst den Netzstecker aus der Steckdose.

Regelmäßige Pflege

- Wischen Sie die Oberfläche des Panels, des Gehäuses und der Standfüße vorsichtig mit einem weichen Tuch ab.
- Wischen Sie den Netzstecker in regelmäßigen Abständen mit einem trockenen Tuch ab. Feuchtigkeit und Staub können zu einem Brand oder Stromschlag führen.

Bei hartnäckigem Schmutz

Entfernen Sie zuerst den Staub auf der Oberfläche. Befeuchten Sie ein weiches Tuch mit sauberem Wasser oder verdünntem Neutralreiniger (1 Teil Reinigungsmittel auf 100 Teile Wasser). Wringen Sie das Tuch aus und wischen Sie die Oberfläche ab. Wischen Sie zum Schluss die gesamte Feuchtigkeit ab.

Vorsicht

- Verwenden Sie kein hartes Tuch und reiben Sie die Oberfläche nicht zu stark ab, da sie dadurch zerkratzt werden könnte.
- Lassen Sie die Oberflächen des Fernsehgeräts nicht mit Wasser oder Reinigungsmitteln in Berührung kommen. Flüssigkeit im Inneren des Fernsehgeräts könnte zu einem Ausfall des Geräts führen.
- Lassen Sie die Oberflächen nicht Insektenschutzmitteln, Lösungsmitteln, Verdünnern oder anderen flüchtigen Substanzen in Berührung kommen. Dies kann die Oberflächenqualität in Mitleidenschaft ziehen oder zum Abblättern der Farbe führen.
- Die Oberfläche des Panels ist speziell behandelt und kann leicht beschädigt werden. Achten Sie darauf, dass Sie nicht mit dem Fingernagel oder anderen harten Gegenständen auf die Oberfläche klopfen oder sie zerkratzen.
- Lassen Sie das Gehäuse und die Standfüße nicht über einen längeren Zeitraum mit einer Gummi- oder PVC-Substanz in Kontakt kommen. Dies kann die Qualität der Oberfläche beeinträchtigen.

Technische Daten

Modell-Nr.

24-Zoll-Modell
TX-24LS500E

32-Zoll-Modell
TX-32LS500E

43-Zoll-Modell
TX-43LS500E

Abmessungen (B x H x T)

24-Zoll-Modell
551,4 × 365,3 × 131 mm (Mit Standfüßen)
551,4 × 328 × 84 mm (Nur Fernsehgerät)

32-Zoll-Modell
725,9 × 475,4 × 178,5 mm (Mit Standfüßen)
725,9 × 430,8 × 81,7 mm (Nur Fernsehgerät)

43-Zoll-Modell
966,8 × 611,1 × 214,5 mm (Mit Standfüßen)
966,8 × 566,4 × 88,5 mm (Nur Fernsehgerät)

Gewicht

24-Zoll-Modell
2,6 kg (Mit Standfüßen)
2,5 kg (Nur Fernsehgerät)

32-Zoll-Modell
3,6 kg (Mit Standfüßen)
3,5 kg (Nur Fernsehgerät)

43-Zoll-Modell
6,4 kg (Mit Standfüßen)
6,3 kg (Nur Fernsehgerät)

Anschlussklemmen

AV-Eingang
Mini, 1.0 V[p-p] (75 Ω)

OHRHÖRER
Mini, 130 mV rms ~ 150 mV rms

HDMI 1 / 2 Eingang
TYP-A-Anschlüsse

USB
USB 2.0 DC 5 V, Max.500 mA

Lautsprecherausgang

24-Zoll-Modell
Audioausgang
6 W (3 W + 3 W)

32-Zoll-Modell
Audioausgang
10 W (5 W + 5 W)

43-Zoll-Modell
Audioausgang
16 W (8 W + 8 W)

Empfangssysteme/Bandname

9 Systeme

Systeme	Funktion
1 PAL B, G	
2 PAL I	
3 PAL D, K	Rundfunkempfang
4 NTSC 4,43	
5 NTSC 3,58	Wiedergabe von speziellen VCR oder DVD-Rekordern
6 PAL	
7 PAL 60 Hz/5,5 MHz	Wiedergabe von speziellen Disc-Playern und speziellen VCR oder DVD-Rekordern
8 PAL 60 Hz/6,0 MHz	
9 PAL 60 Hz/6,5 MHz	

Empfangskanäle (Analoges Fernsehen)

UKW-BAND

- 2 - 12 (PAL)
- 0 - 12 (PAL B AUST.)
- 1 - 9 (PAL B N.Z.)
- 1 - 12 (PAL)

µW-BAND

- 21 - 69 (PAL G, H, I)
- 28 - 69 (PAL B AUST.)
- 13 - 57 (PAL D, K)

Digitales Fernsehen

DVB-T/T2-Standard

Antenneneingang

VHF / UHF

Betriebsbedingungen

Temperatur

0 °C - 45 °C

Luftfeuchtigkeit

20 % - 80 % r. F. (nicht kondensierend)

Hinweis

- Ausführung und technische Daten können ohne vorherige Ankündigung geändert werden. Gewicht und Abmessungen sind ungefähre Angaben.

Integriertes drahtloses LAN

Standardkonformität und Frequenzbereich

IEEE 802.11 a/b/g/n/ac
2,4 ~ 2,5 GHz und 5,15 ~ 5,825 GHz

Sicherheit

Unterstützt WPA/WPA2

Integriertes Bluetooth

Bluetooth V5.0
2,4 ~ 2,485 GHz

Hinweis

- Ausführung und technische Daten können ohne vorherige Ankündigung geändert werden. Gewicht und Abmessungen sind ungefähre Angaben.
- Für weitere Produktinformationen besuchen Sie bitte EPREL: <https://eprel.ec.europa.eu>. Die EPREL-Registrierungsnummer ist verfügbar unter <https://eprel.panasonic.eu/product>.

Oss-Lizenz

Dieses Produkt enthält die folgende Software:

- (1) Die Software, die unabhängig von oder für Panasonic Corporation entwickelt wurde,
- (2) Die Software, die sich im Besitz von Dritten befindet und an die Panasonic Corporation lizenziert ist,
- (3) Die Software, die unter der GNU General Public License, Version 2.0 (GPL V2.0) lizenziert ist,
- (4) Die Software, die unter der GNU LESSER General Public License, Version 2.1 (LGPL V2.1), lizenziert ist, und/oder
- (5) andere Open-Source-Software als die unter der GPL V2.0 und/oder LGPL V2.1 lizenzierte Software.

Die als (3) - (5) kategorisierte Software wird in der Hoffnung verteilt, dass sie nützlich ist, aber OHNE JEGLICHE GARANTIE, sogar ohne die stillschweigende Garantie der MARKTREIFE oder EIGNUNG FÜR EINEN BESTIMMTEN ZWECK. Bitte lesen Sie die detaillierten Allgemeinen Geschäftsbedingungen [System > Einstellungen > Oss-Lizenz]

Mindestens drei (3) Jahre nach der Auslieferung dieses Produkts stellt Panasonic jedem Dritten, der sich unter den unten angegebenen Kontaktdaten an uns wendet, gegen eine Gebühr, die nicht höher ist als unsere Kosten für die physische Durchführung der Quellcode-Verteilung, eine vollständige maschinenlesbare Kopie des entsprechenden Quellcodes zur Verfügung, der unter die GPL V2.0, LGPL V2.1 oder die anderen Lizenzen mit der Verpflichtung dazu fällt, sowie den entsprechenden Urheberrechtshinweis.

Kontaktdaten: osd-cd-request@gg.jp.panasonic.com

Entsorgung von Altgeräten und Batterien

Nur für die Europäische Union und Länder mit Recyclingsystemen



Diese Symbole auf den Produkten, Verpackungen und/oder Begleitdokumenten bedeuten, dass gebrauchte elektrische und elektronische Produkte und Batterien nicht mit dem allgemeinen Hausmüll vermischt werden dürfen.

Für eine ordnungsgemäße Behandlung, Rückgewinnung und Wiederverwertung von Altgeräten und Altbatterien bringen Sie diese bitte in Übereinstimmung mit Ihrer nationalen Gesetzgebung zu den entsprechenden Sammelstellen. Durch die ordnungsgemäße Entsorgung helfen Sie, wertvolle Ressourcen zu sparen und mögliche negative Auswirkungen auf die menschliche Gesundheit und die Umwelt zu vermeiden.



Weitere Informationen zur Sammlung und zum Recycling erhalten Sie bei Ihrer örtlichen Behörde. Je nach nationaler Gesetzgebung ist die unsachgemäße Entsorgung u. U. strafbar.

Hinweis zum Batteriesymbol (Symbol unten):

Dieses Symbol kann in Verbindung mit einem chemischen Symbol verwendet werden. In diesem Fall erfüllt es die in der Richtlinie für die betreffende Chemikalie festgelegten Anforderungen.

Dokumentation für den Kunden

Auf der Rückseite dieses Produkts finden Sie dessen Modell- und Seriennummer. Sie sollten diese Seriennummer in das unten vorgesehene Feld eintragen und diese Bedienungsanleitung zusammen mit Ihrer Kaufquittung als dauerhaften Beleg für Ihren Kauf aufbewahren, um die Identifizierung im Falle eines Diebstahls oder Verlusts zu erleichtern und den Garantieservice in Anspruch nehmen zu können.

Modellnummer _____

Seriennummer _____

Panasonic Entertainment & Communication Co., Ltd.

Webseite: <http://www.panasonic.com>

72-LS500E-X41Z1

Deutsch

Mode d'emploi TÉLÉVISEUR LED

Numéro de modèle

TX-24LS500E

TX-32LS500E

TX-43LS500E



(illustration : TX-43LS500E)

Nous vous remercions d'avoir choisi ce produit Panasonic.

Veuillez lire attentivement ces instructions avant d'utiliser ce produit et les conserver pour toute consultation future.

Veuillez lire également les « Consignes de sécurité » données dans ce manuel avant l'utilisation.

Les images de ce manuel sont données uniquement à titre d'illustration.

Veuillez vous référer à la Carte de garantie paneuropéenne si vous devez contacter votre revendeur Panasonic local pour obtenir de l'aide.

Table des matières

À lire impérativement

Remarque importante.....	3
Consignes de sécurité.....	5
Installation du téléviseur.....	9
Branchement du téléviseur.....	11
Configuration initiale.....	13
Utilisation du téléviseur.....	14
Regarder les entrées externes.....	16
Utilisation de la page d'accueil - Applications.....	17
Utilisation des fonctions du menu.....	18
Utilisation du lecteur multimédia.....	21
Informations supplémentaires.....	22
Dépannage.....	23
Entretien.....	24
Spécifications.....	25
Licence OSS.....	27

 **HEVC Advance**™
Produit couvert par des brevets (voir patentlist.
hevcadvance.com)

 **Dolby** Audio

Les termes HDMI, HDMI High-Definition Multimedia Interface, et le logo HDMI sont des marques commerciales ou des marques déposées de HDMI Licensing Administrator, Inc.

Dolby, Dolby Audio et le symbole du double D sont des marques de commerce de Dolby Laboratories.

Fabriqué avec l'autorisation de Dolby Laboratories.

Travaux confidentiels non publiés.

Copyright © 1992-2015

Dolby Laboratories. Tous droits réservés.

Wi-Fi® est une marque déposée de Wi-Fi Alliance®. WPA2™, WPA™ sont des marques déposées de Wi-Fi Alliance®.

La marque et les logos Bluetooth® sont des marques déposées appartenant à Bluetooth SIG, Inc. et tout usage de ces marques par Panasonic Corporation se fait sous licence.

La marque et les logos DVB sont des marques déposées de DVB Project.

x.v.Colour™ est une marque déposée.

DiSEqC™ est une marque déposée d'EUTELSAT.

Google est une marque déposée de Google LLC.

Amazon, Prime Video et les logos connexes sont des marques déposées de Amazon.com, Inc. ou ses filiales.

Ce produit est conforme aux spécifications techniques de UHD Alliance : UHDA Specified Reference Mode, Version 1.0. Le logo FILMMAKER MODE™ est une marque déposée de UHD Alliance, Inc. aux États-Unis et dans d'autres pays.

Les illustrations du modèle TX-43LS500E sont utilisées dans ce manuel sauf indication contraire. Les illustrations insérées peuvent varier selon le modèle de téléviseur.

Remarque importante

Remarque sur les fonctions DVB/Data broadcasting/IPTV

- Ce téléviseur est conforme aux normes des services de télévision terrestre numérique (à partir de décembre 2020) DVB-T/T2 [MPEG2, MPEG4-AVC (H.264)] et MPEG HEVC (H.265), des services de télévision cablo-numérique DVB-C [MPEG2, MPEG4-AVC (H.264) et MPEG HEVC (H.265)] et des services de télévision satellite numérique DVB-S [MPEG2, MPEG4-AVC (H.264) and MPEG HEVC (H.265)].

Consultez votre revendeur local pour la disponibilité des services DVB-T/T2 ou DVB-S dans votre localité.

Consultez votre fournisseur de services par câble pour la disponibilité des services DVB-C avec ce téléviseur.

- Ce téléviseur risque de ne pas fonctionner correctement avec les signaux non conformes aux normes DVB-T/T2, DVB-C ou DVB-S.
- Toutes les fonctionnalités ne sont pas disponibles selon le pays, la zone, le diffuseur, le fournisseur de services, les satellites et l'environnement réseau.
- Tous les modules CI ne fonctionnent pas correctement avec ce téléviseur. Consultez votre fournisseur de services pour en savoir plus sur les modules CI disponibles.
- Ce téléviseur risque de ne pas fonctionner correctement avec les modules CI non agréés par votre fournisseur de services.
- Des frais supplémentaires peuvent vous être facturés selon le fournisseur de services.
- La compatibilité avec les futurs services n'est pas garantie.

Les applications Internet et la fonction de contrôle vocal sont fournies par les fournisseurs de services respectifs, et sont sujettes à modification, interruption ou suspension pouvant survenir à tout moment.

Panasonic décline toute responsabilité et ne donne aucune garantie quant à la disponibilité ou à la continuité des services.

Panasonic ne garantit pas le fonctionnement et les performances des appareils fabriqués par d'autres fabricants, et décline toute responsabilité ou tout dommage découlant du fonctionnement ou des performances de l'utilisation des appareils de ces autres fabricants.



Ne touchez pas et tenez-vous à l'écart des prises ANTENNE, ENTRÉE SATELLITE et HDMI. Évitez toute décharge électrostatique à ces bornes en mode de fonctionnement USB et réseau (LAN), sinon le téléviseur cessera de fonctionner ou présentera des dysfonctionnements.

Traitement des informations relatives aux clients

Certaines informations du client, comme l'adresse IP de l'interface réseau de votre téléviseur, sont collectées dès que vous connectez votre téléviseur intelligent Panasonic ou d'autres appareils à Internet (exclus de notre politique de confidentialité). Cela nous permet de protéger nos clients et l'intégrité de notre service, ainsi que pour protéger les droits ou la propriété de Panasonic.

Lors de l'utilisation de la connexion à Internet de ce téléviseur, après avoir accepté (dans les juridictions où le consentement du client est nécessaire pour collecter des informations personnelles en vertu des lois applicables en matière de confidentialité) ou après avoir consulté les conditions de service/la politique de confidentialité de Panasonic (ci-après dénommées conditions générales, etc.), les informations relatives au client sur l'utilisation de cet appareil peuvent être collectées et utilisées conformément aux conditions générales, etc.

- Panasonic ne sera pas tenu responsable de la collecte ou de l'utilisation des informations relatives au client par l'intermédiaire d'application fournie par un tiers sur ce téléviseur ou ce site Web.
- Si vous devez saisir votre numéro de carte de crédit, votre nom entre autres, accordez une attention particulière à la fiabilité du fournisseur.
- Les informations enregistrées peuvent être stockées dans le serveur et d'autres systèmes du fournisseur. Avant de réparer, de transférer ou de mettre au rebut ce téléviseur, assurez-vous d'effacer ces informations conformément aux conditions générales.

L'enregistrement et la lecture de contenu sur cet appareil ou tout autre appareil peuvent nécessiter l'autorisation du propriétaire du droit d'auteur ou d'autres droits sur ce contenu. Panasonic n'a pas le pouvoir de vous accorder cette autorisation et décline explicitement tout droit, capacité ou intention d'obtenir une telle autorisation en votre nom. Il vous incombe de vous assurer que l'utilisation de cet appareil ou de tout autre appareil est conforme à la législation sur les droits d'auteur en vigueur dans votre pays. Veuillez vous reporter à cette législation pour plus d'informations sur les lois et règlements concernés ou contacter le titulaire des droits sur le contenu que vous souhaitez enregistrer ou lire.

Ce produit est commercialisé avec l'autorisation du portefeuille de brevets AVC pour l'utilisation personnelle et non commerciale d'un consommateur visant à (i) encoder de la vidéo conformément à la norme AVC (« vidéo AVC ») ou (ii) décoder de la vidéo AVC qui a été encodée par un consommateur dans le cadre d'une activité personnelle ou qui a été obtenue auprès d'un fournisseur de vidéo disposant d'une licence expresse ou tacite n'est accordée pour tout autre usage.

Des informations supplémentaires peuvent être obtenues auprès de MPEG LA, L.L.C.

Rendez-vous à l'adresse <http://www.mpegla.com>.



Ce symbole indique que le produit doit être alimenté par une prise secteur.



Ce symbole indique un appareil de classe II ou à double isolation électrique qui ne nécessite pas de raccordement de sécurité à la terre (masse) électrique.

À transporter uniquement en position verticale.

Consignes de sécurité

Pour éviter tout risque d'électrocution, d'incendie, de dommages ou de blessures, veuillez suivre les avertissements et les mises en garde ci-dessous :

Fiche et câble secteur

Avertissement

Si vous détectez quelque chose d'inhabituel, débranchez immédiatement la fiche secteur.



- Les types de prises secteur varient selon les pays.

- Ce téléviseur fonctionne par une alimentation électrique secteur 220-240 V~ 50/60 Hz.
- Insérez complètement la fiche secteur dans la prise secteur.
- Pour éteindre totalement l'appareil, vous devez retirer la fiche du téléviseur de la prise secteur.

Par conséquent, assurez-vous que la fiche secteur reste accessible à tout moment.

- Débranchez la fiche secteur lors du nettoyage du téléviseur.
- Ne touchez pas la fiche secteur avec les mains mouillées.



- N'endommagez pas le câble secteur.

- Ne placez aucun objet lourd sur le câble.



- Ne placez pas le câble près d'une source de chaleur.



- Ne tirez pas sur le câble. Saisissez le corps de la fiche pour la débrancher.



- Ne déplacez pas le téléviseur en laissant le câble secteur branché à la prise secteur.
- Ne tordez pas le câble, ne le pliez pas excessivement et ne l'étirez pas.
- N'utilisez pas une fiche ou une prise secteur endommagées.
- Assurez-vous que le téléviseur n'écrase pas le câble secteur.

■ Soyez prudent

Avertissement

- Ne retirez pas les couvercles et ne modifiez jamais le téléviseur vous-même, car des pièces sous tension sont accessibles et susceptibles de provoquer une électrocution. L'utilisateur ne peut réparer aucune pièce à l'intérieur.



- N'exposez pas le téléviseur à la pluie ou à une humidité excessive. Ce téléviseur ne doit pas être exposé au ruissellement ni à la projection d'eau ; évitez de poser des objets remplis de liquides, tels que des vases, au-dessus de l'appareil.



- N'introduisez aucun objet étranger dans le téléviseur par les orifices de ventilation.
- Si le téléviseur est utilisé dans un endroit où les insectes peuvent facilement pénétrer dans le téléviseur.

Il est possible que des insectes pénètrent dans le téléviseur, tels que des petites mouches, des araignées, des fourmis, etc. qui peuvent endommager le téléviseur ou se coincer dans une zone visible du téléviseur, par exemple à l'intérieur de l'écran.

- Si le téléviseur est utilisé dans un endroit poussiéreux ou enfumé.

Il est possible que des particules de poussière/fumée pénètrent dans le téléviseur par les orifices de ventilation pendant le fonctionnement normal et qu'elles soient piégées à l'intérieur de l'appareil. Le téléviseur risque de surchauffer, de ne pas fonctionner correctement, de produire des images de mauvaise qualité, etc.

- N'utilisez pas de socle/d'équipement de montage non approuvé. N'hésitez pas à demander à votre revendeur Panasonic local d'effectuer la mise en place ou l'installation des supports muraux approuvés.
- N'exercez pas une force ni ne frappez violemment l'écran.
- Veillez à ce que les enfants ne montent pas sur le téléviseur.

- Ne placez pas le téléviseur sur des surfaces inclinées ou instables, et veillez à ce que le téléviseur ne dépasse pas du bord de la base.



Avertissement : risque de renversement

Le téléviseur risque de tomber et causer des blessures graves, voire la mort. On peut éviter beaucoup de risques de blessure, en particulier aux enfants, en prenant des précautions élémentaires telles que :

- Utilisez TOUJOURS des armoires ou des supports de montage recommandés par le fabricant du téléviseur.
- Utilisez TOUJOURS des meubles pouvant supporter le téléviseur en toute sécurité.
- Veillez TOUJOURS à ce que le téléviseur ne déborde pas du meuble sur lequel il est posé.
- Faites TOUJOURS savoir aux enfants qu'il est dangereux de grimper sur le meuble pour atteindre le téléviseur ou ses commandes.
- Acheminez TOUJOURS les cordons et les câbles connectés à votre téléviseur de manière à ne pas trébucher dessus, à ne pas les tirer ou les happer.
- Ne posez JAMAIS un téléviseur sur un emplacement instable.
- NE placez pas le téléviseur sur un meuble haut (tel qu'une armoire ou bibliothèque) sans avoir fixé le meuble et le téléviseur à un support adapté.
- Ne posez JAMAIS le téléviseur sur un tissu ou tout autre matériau placé entre le téléviseur et le meuble.
- Ne placez JAMAIS d'objets susceptibles d'inciter les enfants à grimper, comme des jouets ou des télécommandes, sur le dessus du téléviseur ou du meuble sur lequel il est posé.

Si le téléviseur existant doit être conservé et déplacé, les considérations précédentes s'appliquent également.

- Ce téléviseur est conçu pour être posé sur une surface plane.
- N'exposez pas le téléviseur à la lumière directe du soleil et à d'autres sources de chaleur.



Afin d'éviter la propagation d'incendie, maintenez toujours bougies ou autres flammes nues éloignées de ce produit



Risque de suffocation/étouffement

Avertissement

- L'emballage de ce produit peut provoquer une suffocation, et les dimensions de certaines pièces sont si petites qu'elles présentent un risque d'étouffement pour les jeunes enfants. Tenez ces pièces hors de portée des jeunes enfants.

Socle

Avertissement

- Ne démontez pas ou ne modifiez pas le socle.

Attention

- N'utilisez pas de socle autre que celui qui est fourni avec ce téléviseur.
- N'utilisez pas le socle s'il est déformé ou physiquement endommagé. Si cela se produit, contactez immédiatement votre revendeur Panasonic le plus proche.
- Pendant l'installation, assurez-vous de bien serrer toutes les vis.
- Veillez à ce que le téléviseur ne subisse aucun choc pendant l'installation du socle.
- Veillez à ce que les enfants ne montent pas sur le socle.
- Installez ou retirez le téléviseur du socle à l'aide d'au moins deux personnes.
- Installez ou retirez le téléviseur en suivant la procédure indiquée.

Ondes radioélectriques

Avertissement

- N'utilisez pas le téléviseur et la télécommande dans des établissements médicaux ou dans des endroits où des équipements médicaux sont présents. Les ondes radioélectriques peuvent interférer avec l'équipement médical et provoquer des accidents en raison d'un mauvais fonctionnement.
- N'utilisez pas le téléviseur et la télécommande à proximité d'un équipement de commande automatique tel que des portes automatiques ou des alarmes incendie. Les ondes radioélectriques peuvent interférer avec l'équipement de commande automatique et provoquer des accidents en raison d'un mauvais fonctionnement.
- Tenez-vous à au moins 15 cm du téléviseur et de la télécommande si vous portez un stimulateur cardiaque. Les ondes radioélectriques peuvent interférer avec le fonctionnement du stimulateur cardiaque.
- Ne démontez pas ni ne modifiez le téléviseur et la télécommande de quelque manière que ce soit.

Interface commune

- Éteignez le téléviseur à l'aide de l'interrupteur marche/arrêt de l'alimentation secteur lorsque vous insérez ou retirez le module CI.
- Si une carte à puce et un module CI sont livrés ensemble, insérez d'abord le module CI, puis la carte à puce dans le module CI.
- Insérez ou retirez complètement le module CI dans le bon sens, comme illustré.
- Des chaînes normalement cryptées apparaîtront (les chaînes visibles et leurs caractéristiques dépendent du module CI).
Si les chaînes cryptées n'apparaissent pas
➡ [Interface commune] (menu [Configuration])
- Il est possible que vous trouviez sur le marché des modules CI avec d'anciennes versions de micrologiciel qui ne sont pas totalement compatibles avec les nouvelles spécifications CI+ v1.4 du téléviseur. Dans ces cas, contactez votre fournisseur de contenus.

- Avant une réparation, un transfert ou une mise au rebut, assurez-vous de retirer la carte du module CI, etc.

TV

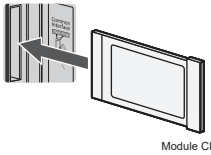

Module CI

■ Réseau sans fil local intégré

Attention

- N'utilisez pas le dispositif de réseau local sans fil intégré pour vous connecter à un réseau sans fil (SSID*) pour lequel vous n'avez pas de droits d'utilisation. Ces réseaux peuvent être répertoriés à la suite de recherches. Toutefois, leur utilisation peut être considérée comme un accès illégal.
- * SSID est un nom permettant d'identifier un réseau sans fil particulier pour la transmission.
- N'exposez pas le dispositif de réseau local sans fil intégré à des températures élevées, à la lumière directe du soleil ou à l'humidité.
- Les données transmises et reçues par ondes radio peuvent être interceptées et surveillées.
- Le dispositif sans fil local intégré utilise les bandes de fréquence 2,4 GHz et 5 GHz. Pour éviter tout mauvais fonctionnement ou toute réponse lente causés par des interférences d'ondes radio lors de l'utilisation du dispositif de réseau local sans fil intégré, éloignez le téléviseur d'autres appareils utilisant des signaux de 2,4 GHz et 5 GHz, tels que d'autres appareils de réseau local sans fil, des fours à microondes et des téléphones mobiles.
- En cas de problèmes dus à l'électricité statique entre autres, le téléviseur peut s'arrêter de fonctionner pour se protéger. Dans ce cas, éteignez le téléviseur à l'aide de l'interrupteur marche/arrêt de l'alimentation secteur, puis rallumez-le.

■ Technologie sans fil Bluetooth®

Attention

- Le téléviseur et la télécommande utilisent la bande ISM de fréquence radio 2,4 GHz (Bluetooth®). Pour éviter tout mauvais fonctionnement ou toute réponse lente causés par des interférences d'ondes radio, éloignez le téléviseur et la télécommande des dispositifs tels que d'autres appareils réseau sans fil local, d'autres appareils Bluetooth®, des microondes, des téléphones mobiles et des appareils qui utilisent un signal de 2,4 GHz.

■ Ventilation

Attention

Laissez un espace suffisant (au moins 10 cm) autour du téléviseur afin d'éviter une chaleur excessive qui pourrait entraîner une défaillance prématurée de certains composants électroniques.

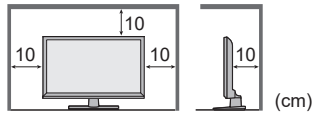

(cm)

- Pour ne pas gêner la ventilation, les orifices de ventilation ne doivent pas être couverts par des objets tels que journaux, nappes et rideaux.
- Que vous utilisiez un socle ou non, assurez-vous toujours que les orifices de ventilation situés en bas du téléviseur ne sont pas obstrués et que l'espace est suffisant pour permettre une ventilation adéquate.

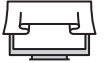

■ Déplacement du téléviseur

Attention

Avant de déplacer le téléviseur, débranchez tous les câbles.

- Au moins deux personnes sont nécessaires pour déplacer le téléviseur pour éviter toute blessure provoquée par la chute ou le renversement du téléviseur.
- Ne tenez pas l'écran par la partie illustrée ci-dessous lorsque vous déplacez le téléviseur. Vous risquez de provoquer de mauvais fonctionnements ou des dommages.

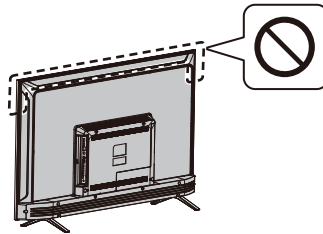

■ En cas d'inutilisation prolongée

Attention

Ce téléviseur continue à consommer de l'énergie même en mode arrêt, tant que la fiche secteur est toujours branchée à une prise électrique sous tension.

- Retirez la fiche secteur de la prise murale lorsque le téléviseur n'est pas utilisé pendant une période prolongée.

■ Volume excessif

Attention

- N'exposez pas vos oreilles à un volume excessif lorsque vous utilisez des écouteurs. Vous risquez des lésions irréversibles.
- Si vous entendez un bruit de battement dans vos oreilles, baissez le volume ou arrêtez temporairement d'utiliser le casque.



■ Piles de la télécommande

Avertissement

- Tenez les piles hors de la portée des enfants pour empêcher toute ingestion.

Des conséquences physiques néfastes peuvent résulter d'une ingestion accidentelle. Si vous craignez qu'un enfant n'ait ingéré une pile, consultez immédiatement un médecin.

Attention

- Une mauvaise installation peut entraîner une fuite des piles, de la corrosion et une explosion.
- Remplacez les piles par des piles identiques ou de type similaire seulement.
- Ne mélangez pas les anciennes et les nouvelles piles.
- Ne mélangez pas différents types de piles (comme les piles alcalines et les piles au manganèse).
- N'utilisez pas de piles rechargeables (Ni-Cd, etc.).
- N'abîmez ni n'écrasez les piles.
- N'exposez pas les piles à une chaleur excessive (soleil, feu, etc.).
- Veillez à vous débarrasser correctement des piles.
- Retirez les piles de l'appareil lorsque vous ne l'utilisez pas pendant une période prolongée afin d'éviter toute fuite des piles, toute corrosion et toute explosion.

TÉLÉVISEUR LED

Déclaration de conformité

« Par le présent document, Panasonic Corporation déclare que ce téléviseur est conforme aux dispositions essentielles et pertinentes de la Directive 2014/53/UE. »

Si vous souhaitez obtenir une copie de la déclaration de conformité d'origine de ce téléviseur, veuillez consulter le site Internet suivant :

<https://www.ptc.panasonic.eu/compliance-documents>

Représentant agréé :

Panasonic Testing Centre

Panasonic Marketing Europe GmbH

Winsbergring 15, D-22525 Hamburg, Allemagne



La bande de fréquence de 5,15 à 5,35 GHz du réseau local sans fil est limitée au fonctionnement en intérieur uniquement dans les pays suivants :

Autriche, Belgique, Bulgarie, République tchèque, Danemark, Estonie, France, Allemagne, Islande, Italie, Grèce, Espagne, Chypre, Lettonie, Liechtenstein, Lituanie, Luxembourg, Hongrie, Malte, Pays-Bas, Norvège, Pologne, Portugal, Roumanie, Slovaquie, Slovaquie, Turquie, Finlande, Suède, Suisse, Croatie.

Puissance de fréquence radio maximale transmise dans les bandes de fréquence

Type de réseau sans fil	Bande de fréquence	PIRE maximale
Réseau local sans fil	2 412 à 2 472 MHz	18 dBm
	5 150 à 5 250 MHz	18 dBm
	5 725 à 5 850 MHz	13,7 dBm
Bluetooth®	2 402 à 2 480 MHz	7 dBm

■ Déplacement du téléviseur

Attention

Avant de déplacer le téléviseur, débranchez tous les câbles.

- Déplacez le téléviseur en vous faisant aider par deux personnes. Tenez le téléviseur comme illustré pour éviter toute blessure due à son renversement ou à sa chute.

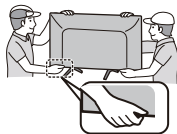

■ Conditions d'utilisation

Attention

- Cet appareil est destiné à une utilisation dans les climats tropicaux.

Installation du téléviseur

Accessoires fournis

Les accessoires peuvent ne pas être regroupés. Veillez à ne pas les perdre involontairement.

Mode d'emploi

Télécommande

- RC700E
 - (page 14)



2 piles (AAA)

- (page 10)



Adaptateur mini prise

- Adaptateur audio-vidéo



Socle

Modèles 24 pouces

- Base
- Vis d'assemblage

A  (ST3 × 12) × 4



Modèles 32 pouces

- Base
- Vis d'assemblage

A  (ST4 × 15) × 4



Modèle 43 pouces

- Base
- Vis d'assemblage

A  (ST4 × 20) × 4



Fixation du socle

1 Assemblage du socle

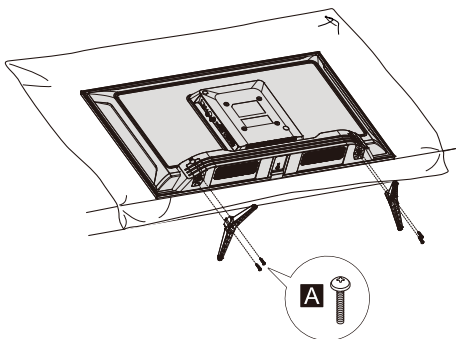

Installation du téléviseur

Retrait du socle du téléviseur

Veillez à retirer le socle de la manière suivante lors de l'utilisation du support mural ou si vous devez emballer à nouveau le téléviseur.

- 1 Posez le téléviseur sur un tapis en mousse ou un tissu doux et épais sur une surface plane.
- 2 Retirez les vis d'assemblage **A** du téléviseur.

Insertion des piles de la télécommande

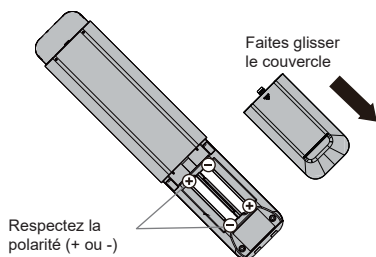

Montage du téléviseur au mur (facultatif)

Veillez contacter votre revendeur Panasonic local pour acheter le support mural recommandé.

Dos du téléviseur

(Vue de côté)

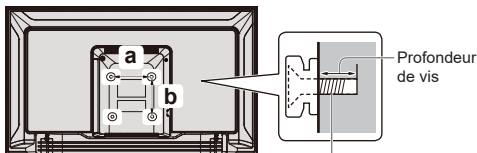

Vis de fixation du téléviseur sur le support mural (non fournie)

■ Trous réservés à l'installation d'un support mural

Modèle	a	b
24 pouces	200 mm	100 mm
32 pouces	100 mm	100 mm
43 pouces	200 mm	100 mm

■ Spécifications des vis

Modèle	Type	Profondeur de vis	
		Minimal	Maximal
24 pouces	M4	11 mm	12 mm
32 pouces	M4	8 mm	9 mm
43 pouces	M6	10 mm	12 mm

Avertissement

- En cas d'utilisation d'accessoires en option tels que des supports muraux entre autres, lisez et suivez toujours les instructions d'installation et d'utilisation du fabricant.
- N'installez pas l'appareil directement sous des plafonniers (tels que des projecteurs ou des lampes halogènes) qui dégagent généralement une forte chaleur. Vous risqueriez de déformer ou d'endommager les pièces en plastique du boîtier.
- Lors de l'installation de supports muraux, vous devez vous assurer que le support mural n'est pas mis à la terre sur des montants muraux métalliques. Avant de commencer l'installation du support mural, vérifiez toujours que le mur ne loge pas de câbles électriques, de tuyaux, etc.
- Pour éviter les chutes et les blessures, retirez le téléviseur de son emplacement mural fixe lorsqu'il n'est plus utilisé.

Branchement du téléviseur

- Assurez-vous d'avoir débranché le téléviseur de la prise électrique avant de brancher ou de débrancher tout câble RF ou audio-vidéo.
- Les équipements et câbles externes sont présentés seulement à titre d'illustration et ne sont pas fournis avec ce téléviseur.
- Vérifiez que le type de bornes et de fiches de câble est correct lors de la connexion.
- Lorsque vous utilisez un câble HDMI, utilisez celui qui est entièrement câblé.
- Tenez le téléviseur à l'écart des appareils électroniques (appareils vidéo, etc.) ou des appareils dotés d'un capteur infrarouge. Sinon, une distorsion de l'image ou du son peut se produire ou le fonctionnement d'autres appareils peut être perturbé.
- Lisez également le manuel de l'équipement à connecter.

Prises de branchement

Dos du téléviseur

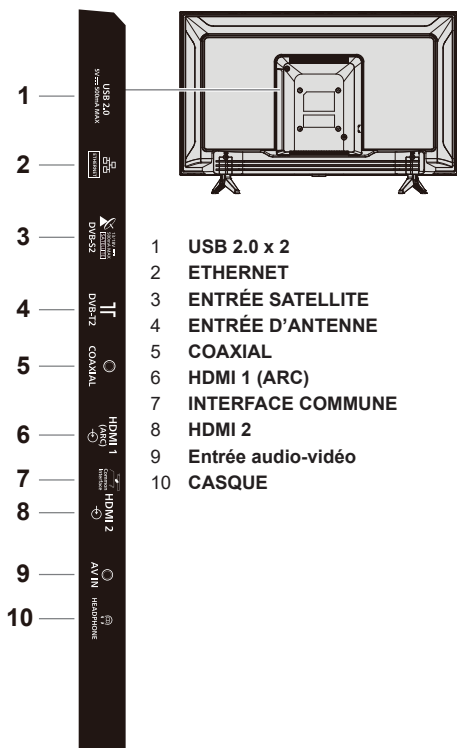

Connexions

Antenne

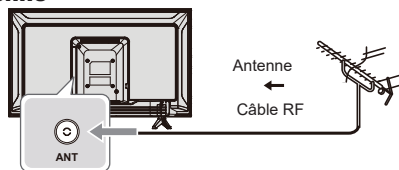

- Tenez le câble RF (antenne) à l'écart du câble d'alimentation afin d'éviter et de réduire les interférences du secteur.
- Ne placez pas le câble RF sous le téléviseur.
- Une antenne, un câble correct (75 Ω coaxial) et une fiche de branchement correcte sont nécessaires pour obtenir des images et un son de qualité optimale.
- En cas d'utilisation d'un système d'antenne commun, vous aurez peut-être besoin d'un câble de connexion et d'une fiche adaptés entre la prise d'antenne murale et le téléviseur.
- Votre centre de service de télévision local ou votre revendeur vous aidera à trouver le système d'antenne adapté à votre région et les accessoires nécessaires.
- Toute question relative à l'installation de l'antenne, à la modernisation des systèmes existants ou aux accessoires nécessaires, ainsi que les frais encourus, relèvent de votre responsabilité en tant que client.
- Si l'antenne est placée au mauvais endroit, des interférences peuvent se produire.

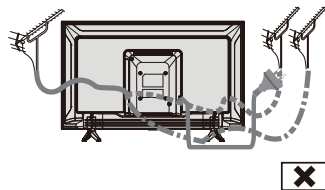
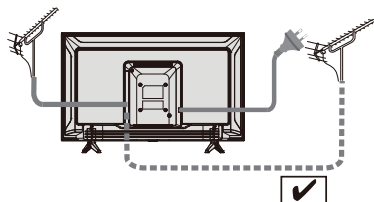

Lecteur Blu-Ray

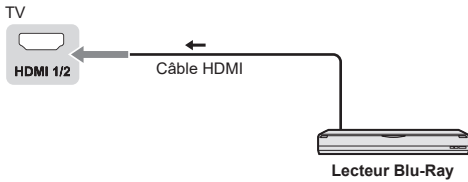

Équipement audio-vidéo/console de jeu

■ Utilisation de la prise HDMI

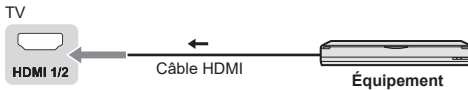

■ Utilisation de la prise audio-vidéo

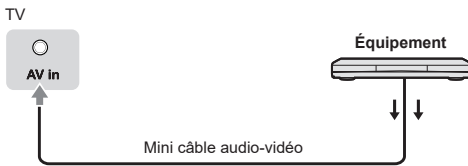

Enregistreur DVD/VCR

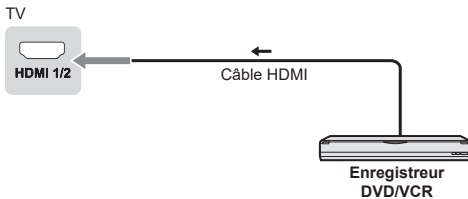

Boîtier décodeur

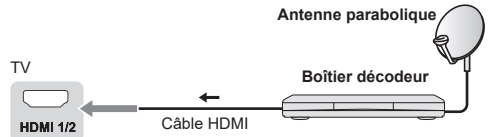

Système d'enceintes acoustiques

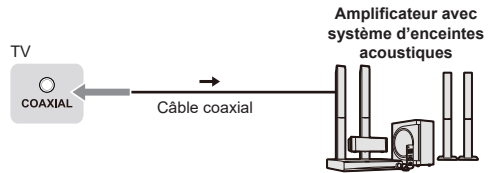

- Pour profiter du son de l'équipement externe en son multicanal (p. ex. Dolby Digital 5.1), connectez l'équipement à l'amplificateur. Pour les connexions, reportez-vous aux manuels de l'équipement et de l'amplificateur.

Amplificateur

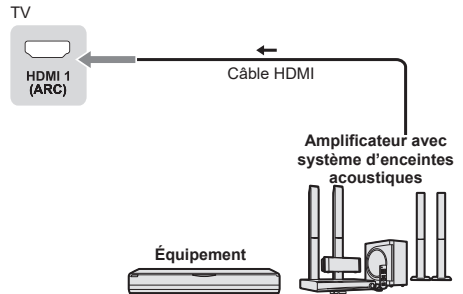

- Connectez le téléviseur par la prise HDMI 1 à un amplificateur doté de la fonction ARC (Canal de retour audio).

Configuration initiale

Branchez la fiche secteur dans la prise électrique, puis allumez le téléviseur.

L'écran s'affichera après quelques secondes.

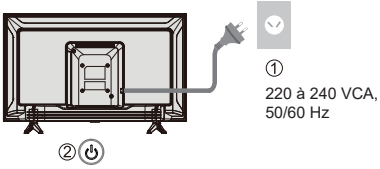

Google - Configuration initiale

Quand vous allumez le téléviseur pour la première fois, un assistant s'affiche pour vous guider dans les réglages initiaux suivants :

Étape 1 : sélectionnez la langue de menu de votre choix.

Remarque : l'anglais (États-Unis) est recommandé. Les illustrations dans ce document sont fournies à titre de référence uniquement.

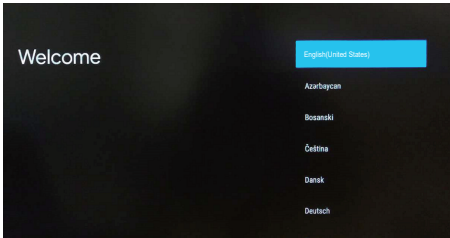

Étape 2 : (seulement pour certains pays) sélectionnez si vous souhaitez utiliser un dispositif Android pour configurer le téléviseur.

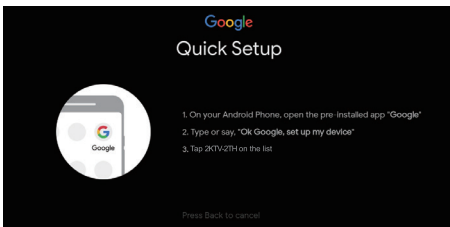

Remarque : Si vous ne souhaitez pas utiliser votre dispositif Android pour configurer le téléviseur, passez à l'étape 3. Si vous souhaitez utiliser votre dispositif Android pour configurer le téléviseur, activez les fonctions Bluetooth de votre téléphone Android, puis trouvez et ouvrez l'application Google sur votre téléphone. Suivez les instructions pour régler l'appareil.

Étape 3 : choisissez de connecter ou non votre téléviseur au réseau Wi-Fi.

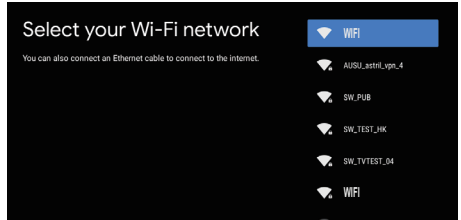

Remarque : si vous connectez le téléviseur au réseau Wi-Fi, il effectuera les mises à jour des fonctionnalités comme le service Google, etc. Choisissez ensuite si vous voulez vous connecter à votre compte Google.

Étape 4 : lisez et acceptez les conditions de service et la politique de confidentialité de Google.

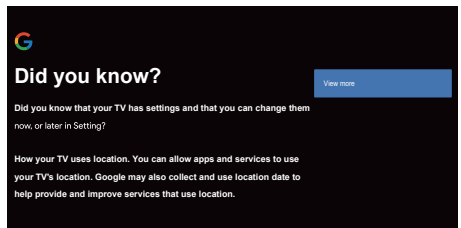

Étape 5 : choisissez si vous voulez que Google ou un tiers utilise la localisation de votre téléviseur.

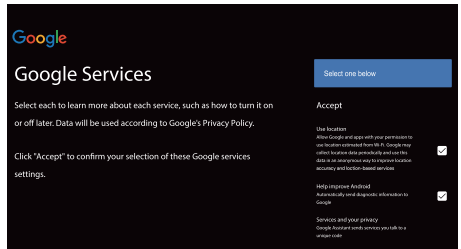

Étape 6 : choisissez si vous voulez permettre à Google d'améliorer l'expérience avec votre téléviseur Android.

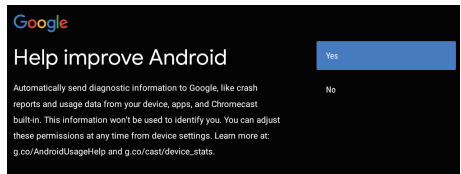

Utilisation du téléviseur

Mode d'emploi de la télécommande

Fonctions de la télécommande

La plupart des fonctions de votre téléviseur sont disponibles par des menus qui apparaissent à l'écran. La télécommande fournie avec votre téléviseur permet de parcourir les menus et d'effectuer les différents réglages.

POWER  (Touche marche/arrêt) Pour allumer/éteindre le téléviseur.

PICTURE  Pour accéder au mode image.

OFF TIMER  Pour accéder à la minuterie de mise en veille.

INPUT  Pour accéder à l'interface de sélection de la source.

NETFLIX Accès direct à la page d'accueil de NETFLIX

AUDIO LINK Accès direct à la page d'accueil d'AUDIO LINK

prime video Accès direct à la page d'accueil de Prime Video

APPS Pour sélectionner les applications

Google Play Accès direct à la page d'accueil de Google Play

YouTube Accès direct à la page d'accueil de YouTube

Touches de couleur Permettent d'exécuter plusieurs opérations liées au guide des opérations affiché sur l'écran du menu.

MENU Pour ouvrir le menu des réglages.

 Accès direct à la page d'accueil du téléviseur intelligent.

 Appuyez dessus pour afficher le guide des programmes.

 Pour afficher des informations.

OK Permet de confirmer une sélection.

 (touches directionnelles haut/bas/gauche/droite) pour sélectionner différents éléments des menus et de régler des paramètres.

EXIT  Pour sortir du programme.

BACK  Pour sortir du menu et revenir au menu précédent.

OPTION Pour afficher le menu des options des fonctions sélectionnées.

FAV Pour accéder à la liste des chaînes

 (Microphone)
(Uniquement disponible lorsque la connexion au réseau est normale.)

 Pour ouvrir, déplacer ou supprimer des applications des favoris.

 Recul rapide







 Lecture

 Avance rapide

 Pour mettre fin au programme en cours.

 Pause



-  Pour commencer l'enregistrement.
-  Pour augmenter et diminuer le volume.
- MUTE  Pour activer ou désactiver le son.
- TEXT  Pour afficher l'image et le texte.
- STTL  Pour afficher les sous-titres.
-  Chaîne suivante/précédente
- 0-9 Touche numérotée
- MEDIA PLAYER Pour accéder au lecteur multimédia.
- LAST VIEW  Pour revenir au dernier programme.

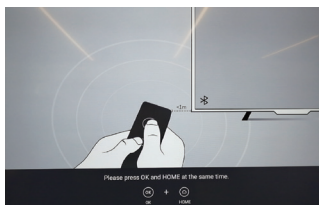

Comment coupler la télécommande au téléviseur

La télécommande est de type Bluetooth : elle doit être couplée au téléviseur avant toute utilisation. La procédure suivante est donnée à titre de référence :

Étape 1 : appuyez sur la touche  pour accéder à la page d'accueil.

Étape 2 : appuyez sur la touche  pour accéder au « Couplage de la télécommande ».



Étape 3 : suivez les « instructions de réglage » de la page, puis appuyez simultanément sur les touches **OK** et .

Étape 4 : l'écran affiche « Couplage... » et, une fois le couplage terminé, il affiche « Réussi ! ».

REMARQUE : si le couplage n'a pas lieu au bout de 2 minutes, répétez les étapes ci-dessus pour effectuer un nouveau couplage.

Pour annuler le couplage de la télécommande Bluetooth, procédez comme suit :

Étape 1 : appuyez sur la touche  pour accéder à la page d'accueil.

Étape 2 : à l'aide des touches , sélectionnez l'icône , puis appuyez sur la touche **OK** pour confirmer.

Étape 3 : à l'aide de la touche , sélectionnez « Télécommandes et accessoires », puis choisissez le nom de la télécommande Bluetooth pour poursuivre.

Étape 4 : sélectionnez « Annuler le couplage », puis appuyez sur la touche **OK**.

■ La télécommande ne répond pas

1. Appuyez et maintenez la touche enfoncée pendant 3 s pour réinitialiser la télécommande.



2. Dirigez la télécommande vers le récepteur et annulez le couplage en procédant comme suit. Accédez à Accueil > Réglage > Télécommandes et accessoires > RCU03 > Annuler le couplage

Utilisation des commandes du téléviseur

Modèle 24/32/43 pouces

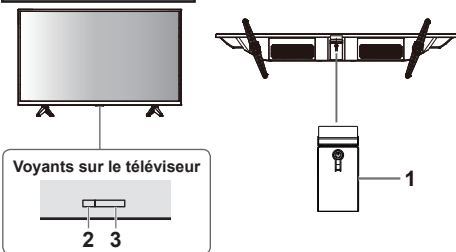

- 1 Allumer/éteindre le téléviseur
- 2 Voyant d'alimentation
 - Rouge : veille.
 - Vert : Activé
- 3 Réception du signal de la télécommande

Regarder les entrées externes

- 1 Connectez l'équipement externe.
➔ (page 12)
- 2 Affichez le menu [Entrée], puis sélectionnez l'entrée de l'équipement connecté.

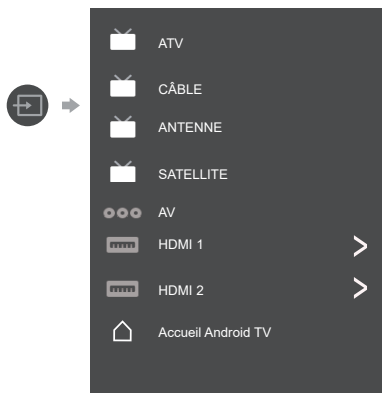

Appuyez sur la touche OK pour y accéder.

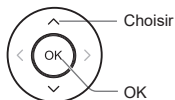

Remarque

- Si l'équipement externe dispose d'une fonction de correction du format d'image, définissez-la sur « 16:9 ».

Utilisation de la page d'accueil - Applications

Remarque : ce manuel est destiné à une utilisation courante. Les figures et les illustrations contenues dans ce manuel d'utilisation sont fournies à titre indicatif et peuvent différer du produit réel. Sur certains modèles, certaines options ne sont pas disponibles.

Vous pouvez sélectionner toutes les fonctions de la page d'accueil.

Appuyez sur  pour afficher la page d'accueil.

À l'aide des touches ▲/▼/◀/▶, sélectionnez les icônes de la liste à l'écran.

Appuyez sur OK pour ouvrir chaque option.

Pour sortir de l'application, appuyez sur la touche ◀ ou .

Google Assistant : cliquez pour interagir avec Google Assistant du téléviseur.

Notifications : vous rappelle les informations critiques du système, telles qu'espace disque insuffisant, erreurs de connexion ou de compte Google, problèmes de connectivité réseau, etc.

Entrée : sélectionnez une source.

Réglages : accès aux paramètres système.

Applications : affiche la liste des applications favorites ou accès au centre d'applications.

PERSONNALISER LES CHAÎNES : ajouter et supprimer des chaînes de votre écran d'accueil.

Remarque :

- 1) Les fonctions et le contenu de la « Page d'accueil » peuvent varier selon les pays et les modèles.
- 2) Avant d'utiliser les fonctions réseau de la page d'accueil, telles que les applications réseau entre autres, connectez d'abord le téléviseur à un réseau.
- 3) Les droits d'auteur des icônes appartiennent aux fournisseurs d'applications.

Utilisation des fonctions du menu

Utilisation du menu d'accès rapide

Remarque : certaines fonctions pourraient ne pas être disponibles avec certaines sources. Sur certains modèles, certaines options ne sont pas disponibles.

Cette section décrit les menus et les réglages de votre téléviseur. Chaque menu est décrit dans les moindres détails pour vous aider à tirer le maximum de votre téléviseur. Pour accéder au système de menus :

1. En mode TV, appuyez sur la touche **OPTION** de la télécommande pour afficher la liste d'accès rapide.
2. À l'aide des touches **▲/▼**, sélectionnez l'option désirée, puis appuyez sur **OK** pour ouvrir le sous-menu correspondant.
3. Dans le sous-menu, utilisez les touches **◀/▶** et **OK** pour effectuer les réglages, ou utilisez les touches **▲/▼** pour sélectionner une option. Utilisez la touche **OK** pour confirmer la sélection, puis suivez les instructions affichées à l'écran ou du guide.
4. Appuyez sur **←** pour retourner au menu précédent.

Option

Image : sélectionnez cette option pour régler le mode image ou les paramètres avancés.

Son : sélectionnez cette option pour effectuer les réglages du son.

Chaîne : sélectionnez cette option pour régler la chaîne.

Système : sélectionnez cette option pour régler les paramètres.

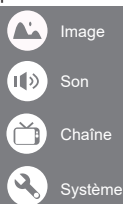

Image

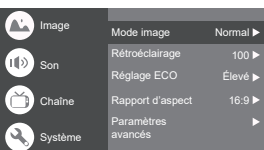

Mode image : sélectionnez un mode parmi Normal, Dynamique, Filmmaker, Sport, Jeu et Personnaliser.

Rétroéclairage : sélectionnez un niveau de luminosité entre 1 et 100.

Réglage ECO : sélectionnez une option parmi Désactivé, Faible et Élevé.

Rapport d'aspect :

Affiche l'écran selon le [rapport d'aspect]. Suivez le guide de fonctionnement pour la sélection du mode. [4:3], [16:9], Automatique, Original.

Paramètres avancés :

Température de couleur : sélectionnez une option parmi Normal, Chaud et Froid.

Mode HDMI PC/AV : Auto

Surbalayage : sélectionnez l'option Activé ou Désactivé.

Réduction du bruit : sélectionnez une option parmi Désactivé, Faible, Moyen, Élevé ou Automatique.

Réinitialiser l'image : pour réinitialiser les paramètres d'image.

Gamma : sélectionnez l'option 2.2 ou 2.4

Compensation de mouvement et estimation de

mouvement (MEMC) : sélectionnez une option parmi Désactivé, Faible, Moyen et Élevé.

Son

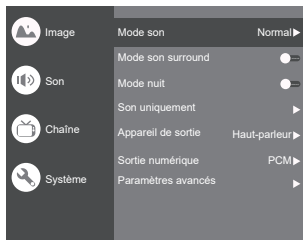

Mode son : sélectionnez une option parmi Standard, Voix, Musique, Stade et Utilisateur.

Mode son surround : sélectionnez Activé ou Désactivé/Son pur/Surround.

Mode nuit : sélectionnez l'option Activé ou Désactivé.

Son uniquement : sélectionnez cette option pour que l'écran du téléviseur s'éteigne dans un délai de 10 s.

Appareil de sortie : sélectionnez une option parmi Haut-parleur, SPDIF/Optique et HDMI-ARC.

Sortie numérique : sélectionnez une option parmi PCM, Bypass et Automatique.

Paramètres avancés :

1. Dialogue DAC-4 amélioré
2. Niveau amélioré de dialogue DAC-4
3. Balance
4. Décalage audio numérique (ms)
5. Volume audio numérique
6. eARC
7. Réinitialiser le son

Chaîne



Remarque : Cette fonction est uniquement disponible en mode TV.

Recherche des chaînes : Permet de rechercher toutes les chaînes analogiques et numériques disponibles.

Réglages des chaînes numériques :

sélectionnez une option parmi Réglages de sous-titrage, Réglages du télétexte, Réglages audio, CI Plus, LCN, Mise à jour de service automatique, Recherche de mise à jour.

EPG :

Appuyez sur **OK/▶** pour accéder au menu du guide des programmes.

Favoris :

Configurez la liste de vos chaînes préférées.

Diagnostic des chaînes :

Appuyez sur **OK/▶** pour afficher des informations sur le signal de la chaîne numérique actuelle, telles que force du signal, fréquence, etc.

Organisateur des chaînes :

Cette option vous permet d'organiser les chaînes.

Système

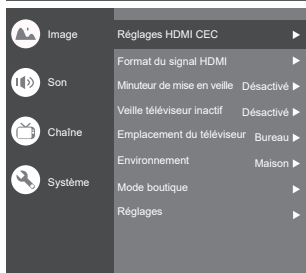

Réglages HDMI CEC :

Contrôle CEC : sélectionnez l'option Activé ou Désactivé.

Arrêt automatique de l'appareil : sélectionnez l'option Activé ou Désactivé.

Allumage automatique du téléviseur : sélectionnez l'option Activé ou Désactivé.

Liste d'appareils CEC : allumez les appareils, puis sélectionnez [Activer] pour activer le contrôle des appareils HDMI.

Format du signal HDMI : sélectionnez l'option Activé ou Désactivé.

Minuteur de mise en veille : sélectionnez une valeur parmi 15 min, 30 min, 45 min, 60 min, 90 min, 120 min ou arrêter.

Veille téléviseur inactif : sélectionnez une option parmi Après 1 heure d'inactivité, Après 2 heures d'inactivité, Après 4 heures d'inactivité, Après 24 heures d'inactivité et Désactivé.

Emplacement du téléviseur : sélectionnez une option entre Bureau et Montage mural.

Environnement : sélectionnez une option entre Maison et Boutique.

Mode boutique : sélectionnez l'option E-Sticker.

Réglages :

- Verrouiller :** sélectionnez cette option pour verrouiller le téléviseur.
- Réactivation :** désactiver ou désactivez la fonction de Réactivation réseau et de veille réseau.
- Stockage des enregistrements :** insérez le dispositif de stockage et enregistrez sur le dispositif.
- Avis sur la confidentialité :** Le contenu de l'avis de confidentialité.
- Licence OSS :** affiche le contenu de la licence de logiciel libre (OSS).

Les entrées

Appuyez sur , puis sélectionnez une source à l'aide des touches ▲/▼, puis appuyez sur OK pour confirmer.



Recherche des chaînes (ATV analogique et câble)

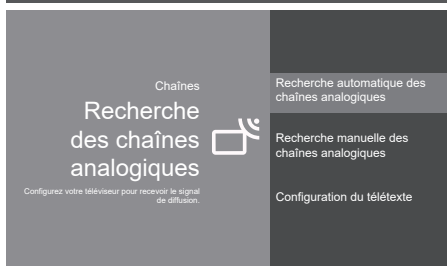

Recherche des chaînes analogiques : Sélectionnez l'entrée ATV, puis confirmez la sélection.

- Recherche automatique des chaînes analogiques : appuyez sur OK pour lancer le processus de recherche automatique. La recherche peut prendre plusieurs minutes.

- Recherche manuelle des chaînes analogiques : appuyez sur OK pour accéder à l'interface.

À l'aide des touches ▲/▼, réglez le programme, le système de télévision ou l'option du système de couleur. À l'aide des touches ▲/▼, sélectionnez ensuite la fréquence, puis appuyez sur OK pour rechercher la chaîne.

- Configuration du télétexte : Appuyez sur OK puis utilisez ▲/▼ pour sélectionner Télétexte préféré.

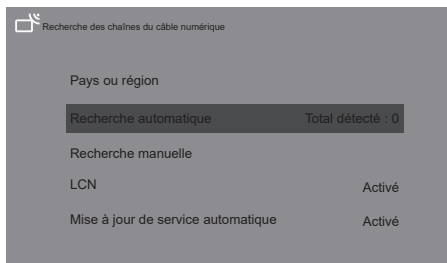

Recherche des chaînes du câble numérique : Sélectionnez Câble, puis confirmez la sélection.

Recherche automatique : appuyez sur OK pour lancer le processus de recherche automatique. La recherche peut prendre plusieurs minutes. Pendant le processus, appuyez au besoin sur la touche de **BACK** et choisissez OUI pour sortir de la recherche.

Recherche manuelle : sélectionnez le numéro de chaîne, puis commencez le balayage des fréquences.

LCN : sélectionnez l'option Activé ou Désactivé.

Mise à jour de service automatique : sélectionnez l'option Activé ou Désactivé.

Réglages TV

Appuyez sur , puis sélectionnez le réglage désiré à l'aide des touches ▲/▼, enfin appuyez sur OK pour confirmer.

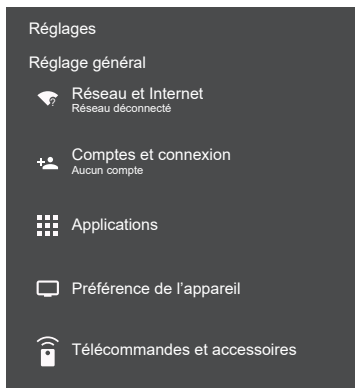

Réglage général :

Réseau et Internet : permet de vous connecter à un réseau.

Afficher tout

Autres options

Ajouter un nouveau réseau

Recherche toujours disponible

Laissez le service de localisation de Google et d'autres applications rechercher des réseaux, même si le Wi-Fi est désactivé.

Ethernet

Ethernet

Connecté

Paramètres proxy : le proxy HTTP est utilisé par le navigateur, mais peut ne pas être utilisé par d'autres applications.

Paramètres IP : sélectionnez le mode DHCP ou Statique.

Comptes et connexion : connectez-vous à vos comptes.

Applications :

Voir toutes les applications

Autorisations de l'application

Accès spécial de l'application

Sécurité et restrictions

Préférence de l'appareil



À propos : afficher des informations sur ce téléviseur.

Date et heure : permet de régler la date et l'heure.

Langue : sélectionnez la langue de l'affichage.

Clavier : sélectionnez et configurez un clavier.

Image et son : permet de régler l'image et le son.

Stockage : contrôlez le stockage de l'appareil.

Écran d'accueil : personnalisez les chaînes, réordonner les applications et les licences de logiciel libre.

Google Assistant : pour utiliser Google Assistant.

Chromecast intégré : pour utiliser la fonction Chromecast intégrée.

Économiseur d'écran : sélectionnez le type d'économiseur d'écran.

Économie d'énergie : pour éteindre l'écran.

Localisation : pour estimer la position.

Utilisation et diagnostics : décidez si vous souhaitez envoyer automatiquement des informations à Google, comme les rapports d'erreur et les données d'utilisation de votre appareil, des applications et de la fonction Chromecast intégré.

Accessibilité :

Sous-titre

Texte de contraste élevé

(Expérimental)

Synthèse vocale

Raccourci d'accessibilité

Services

TalkBack

Désactivé

Changer l'accès

Désactivé

Gestion des services TV

Activé

Redémarrer : pour redémarrer le téléviseur.

Télécommandes et accessoires

Recherche des accessoires...

(avant le couplage de vos dispositifs USB, assurez-vous d'avoir activé le mode couplage.)

Utilisation du lecteur multimédia

Le lecteur multimédia permet d'afficher vos photos, d'écouter de la musique ou de visionner des vidéos enregistrées à partir d'un dispositif de mémoire flash USB.

- Les images peuvent ne pas s'afficher correctement sur ce téléviseur selon les appareils photo numériques utilisés.
- L'affichage peut prendre un certains temps quand le dispositif de mémoire flash USB contient trop de fichiers et de dossiers.
- Des fichiers partiellement corrompus peuvent s'afficher à une résolution inférieure.
- Les noms des fichiers et des dossiers peuvent être différents selon les appareils photo numériques utilisés.

Insertion/retrait d'un dispositif de mémoire flash USB

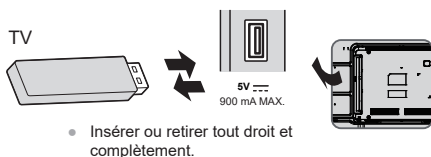

- Insérer ou retirer tout droit et complètement.

Ouverture du lecteur multimédia

- 1 Insérez le dispositif de mémoire flash USB.
- 2 Sélectionnez le mode de lecture.

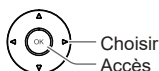

[Document] : affiche la miniature de tous les documents présents sur le dispositif de mémoire flash USB.

[Photo] : affiche la miniature de toutes les photos présentes sur le dispositif de mémoire flash USB.

[Musique] : affiche la miniature de tous les dossiers de musique présents sur le dispositif de mémoire flash USB.

[Vidéo] : affiche la miniature de tous les titres vidéo présents sur le dispositif de mémoire flash USB.

[Disque] : affiche la miniature de tous les documents présents sur le dispositif de mémoire flash USB.

[Affichage des contenus]

Suivez les guides de fonctionnement pour effectuer les opérations disponibles.

Lorsque le curseur survole une icône, les informations sur le contenu sélectionné s'affichent.

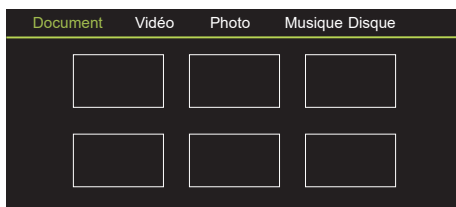

Document :

1. Sélectionnez l'icône **Document**.
2. À l'aide des touches de direction haut, bas, gauche et droite, sélectionnez un fichier, puis appuyez sur OK pour le lire.
3. Utilisez la touche OK pour afficher d'autres options : ZOOM+, ZOOM-.
4. Appuyez sur la touche de retour de la télécommande pour arrêter la lecture.

Vidéo :

1. Sélectionnez l'icône **Vidéo**, puis appuyez sur OK pour afficher les fichiers vidéo.
2. À l'aide des touches de direction haut, bas, gauche et droite, sélectionnez un fichier, puis appuyez sur OK pour le lire.
3. Lors de la lecture d'une vidéo, appuyez sur la touche **OPTION** pour afficher la console de lecture. À partir de la console de **lecture**, appuyez sur la touche OK de la télécommande pour lancer ou mettre en pause la lecture du fichier vidéo. Touche gauche de la télécommande pour le recul rapide. Touche droite de la télécommande pour l'avance rapide.
4. Appuyez sur la touche **OPTION** pour afficher d'autres options : mise à l'échelle de la photo, mode de lecture en boucle, sous-titrage, code du sous-titrage, piste audio, informations et liste des vidéos.
5. Appuyez sur la touche de retour de la télécommande pour arrêter la lecture, puis appuyez à nouveau sur la touche pour sortir.

Photo :

1. Sélectionnez l'icône **Image**, puis appuyez sur la touche OK pour afficher l'image.
2. À l'aide des touches de direction haut, bas, gauche et droite, sélectionnez le fichier image désiré, puis appuyez sur OK pour l'afficher.
3. Tandis que l'image est affichée, appuyez sur OK pour afficher la console de lecture. Affichez l'image précédente ou suivante à l'aide des touches gauche ou droite.
4. Utilisez la touche OK pour afficher d'autres options : rotation à gauche, rotation à droite, ZOOM+, ZOOM-, lecture manuelle/automatique, Informations, mode de lecture, intervalle de lecture, activation/désactivation de la musique d'arrière-plan (BGM).

Musique :

1. Sélectionnez l'icône **Musique**, puis appuyez sur la touche OK pour écouter de la musique.
2. À l'aide des touches de direction haut, bas, gauche et droite, sélectionnez un fichier, puis appuyez sur OK pour le lire.

- La console de **lecture** comprend les commandes : morceau précédent, lecture/pause, retour rapide/avance rapide, morceau suivant. Appuyez sur la touche **OPTION** pour afficher la liste de lecture et la liste des vidéos.
- Appuyez sur la touche de retour de la télécommande pour arrêter la lecture.

Disque :

- Sélectionnez l'icône **Disque**, puis appuyez sur la touche OK pour choisir un dossier.
- À l'aide des touches de direction haut, bas, gauche et droite, sélectionnez un fichier, puis appuyez sur OK pour le lire.
- Appuyez sur la touche de retour de la télécommande pour arrêter la lecture.

Informations supplémentaires

Fonction de veille automatique

Le téléviseur passe automatiquement en mode veille dans les conditions suivantes :

- Aucun signal reçu lors des 15 dernières minutes.
- L'option [Minuteur de mise en veille] est activée dans le menu [Système] (page 19).

Signaux d'entrée compatibles

Nom du signal	HDMI
525 (480)/60i, 60p	○
625 (576)/50i, 50p	○
750 (720)/60p, 50p	○
1 125 (1 080)/60i, 50i	○
1 125 (1 080)/60p, 50p, 24p	○
2 250 (2 160)/60p, 50p, 24p	○

Symbole ○ : Signal d'entrée compatible

- D'autres signaux différents de ceux qui sont indiqués précédemment peuvent ne pas s'afficher correctement.
- Les signaux indiqués précédemment sont reformatés pour un rendu optimal sur votre écran.

Connexion HDMI

Ce téléviseur est équipé de la technologie HDMI™. L'interface multimédia haute définition (HDMI) est la première interface numérique audio-vidéo grand public intégrale au monde conforme à une norme de non-compression.

La technologie HDMI vous permet de profiter d'images numériques haute définition et d'un son de haute qualité en connectant le téléviseur et l'équipement.

■ Caractéristiques HDMI compatibles

- Signal d'entrée audio :
2 canaux PCM linéaires (fréquences d'échantillonnage 48 kHz, 44,1 kHz et 32 kHz)
- Signal d'entrée vidéo :
► « Signaux d'entrée compatibles » (page 12)
Correspond au réglage de la sortie de l'équipement numérique.

Dispositif de mémoire flash USB

Pour la lecture dans le lecteur multimédia

Format : FAT32

Conformité :

compatible uniquement à la norme USB 1.1 ou USB 2.0.

La capacité maximale du dispositif USB acceptée est de 1 To.

Remarque

- Les données modifiées avec un ordinateur peuvent ne pas s'afficher.
- Ne retirez pas le dispositif alors que le téléviseur accède aux données. Sinon, vous risquez d'endommager le dispositif ou le téléviseur.
- Ne touchez pas les broches du dispositif.
- Insérez le dispositif dans le bon sens. Sinon, vous risquez d'endommager le dispositif ou le téléviseur.
- Les interférences électriques, l'électricité statique ou un fonctionnement erroné peuvent endommager les données ou le dispositif. Panasonic n'est pas responsable de la corruption ou de la perte des données ou de l'endommagement du dispositif pendant les opérations avec le téléviseur.
- Il est recommandé de connecter la mémoire flash USB directement au port USB du téléviseur.
- Certains dispositifs USB ou concentrateurs USB ne sont pas compatibles avec ce téléviseur.
- Vous ne pouvez pas connecter de dispositifs en utilisant le port USB.
- Vous trouverez des informations supplémentaires sur les dispositifs USB sur le site Internet suivant (en anglais seulement) : <http://panasonic.jp/support/global/cs/tv/>

Dépannage

Avant de demander une réparation ou une assistance, veuillez suivre ces quelques conseils simples pour résoudre le problème. Si un message d'erreur apparaît, suivez les instructions du message.

Si le problème persiste, veuillez contacter votre revendeur Panasonic local pour obtenir de l'aide.

Écran

Taches rouges, bleues, vertes ou noires sur l'écran.

→ C'est la particularité des panneaux à cristaux liquides. Les panneaux à cristaux liquides sont fabriqués avec une technologie de très haute précision. Il arrive parfois que quelques pixels inactifs apparaissent à l'écran sous forme de points rouges, verts, bleus ou noirs. Ce phénomène n'affecte pas les performances de votre téléviseur et ne constitue pas un problème de qualité.

Image chaotique, bruit.

→ Réglez l'option [Réduction du bruit] dans le menu [Image] pour éliminer le bruit (page 18).
→ Vérifiez la présence éventuelle d'appareils électriques à proximité (voiture, moto, lampe fluorescente).

Aucune image affichée.

→ Vérifiez le réglage des options [Contraste] ou [Luminosité] dans le menu [Image] (page 18).
→ Vérifiez que le téléviseur est en mode audio-vidéo (AV). Si le téléviseur est en mode audio-vidéo, vérifiez que le mode d'entrée sélectionnée correspond à la sortie de l'équipement externe (page 19).

L'image affichée est de mauvaise qualité.

→ Éteignez le téléviseur au moyen de l'interrupteur marche/arrêt (page 16), puis rallumez-le.

Les images affichées provenant de l'équipement connecté par HDMI sont d'une mauvaise qualité.

→ Vérifiez que le câble HDMI est correctement connecté.
→ Éteignez le téléviseur et l'équipement, puis rallumez-les.
→ Vérifiez le signal d'entrée de l'équipement (page 12).
→ Utilisez un équipement conforme aux normes EIA/CEA-861/861D.

Son

Aucun son.

→ Vérifiez la coupure du son (page 18) et le volume.

Son faible ou déformé.

→ La réception du signal du son peut être perturbée.

Le son par la connexion HDMI est de mauvaise qualité.

→ Réglez le son de l'équipement connecté avec l'option « 2 canaux L.PCM ».

Généralités

Le téléviseur passe en mode veille.

→ Ce téléviseur est équipé d'une fonction de veille automatique (page 16).

La télécommande ne fonctionne pas ou fonctionne par intermittence.

→ Remplacez les piles (page 10).
→ Dirigez la télécommande directement vers le récepteur du signal de la télécommande du téléviseur (à une distance d'environ 7 m et avec un angle de 30°).
→ Placez le téléviseur à l'abri du soleil ou empêchez les sources de lumière vive d'éclairer le récepteur du signal de la télécommande du téléviseur.

Des parties du téléviseur deviennent chaudes.

→ Même si la température de certaines parties des panneaux avant, supérieur et arrière, a augmenté, ces hausses de température n'entraînent aucun problème en matière de performance ou de qualité.

Le panneau du téléviseur bouge légèrement lorsque je le pousse avec un doigt.

J'entends des bruits de battement.

→ Le panneau est légèrement flexible pour éviter tout dommage. Ceci n'indique pas un mauvais fonctionnement.

Un message d'erreur de surintensité apparaît.

→ Le dispositif USB connecté peut être à l'origine de cette erreur. Retirez le dispositif et éteignez le téléviseur au moyen de l'interrupteur marche/arrêt, puis rallumez-le.
→ Vérifiez la présence de corps étrangers dans le port USB.

Entretien

Avant tout, débranchez la fiche de la prise électrique.

Entretien régulier

- Essuyez délicatement la surface de l'écran, du boîtier et du socle à l'aide d'un chiffon doux.
- Essuyez la fiche secteur avec un chiffon sec à intervalles réguliers. L'humidité et la poussière peuvent provoquer un incendie ou une électrocution.

Pour la saleté tenace

Éliminez d'abord la poussière sur les surfaces. Imbibez un chiffon doux d'eau propre ou de détergent neutre dilué (1 part de détergent pour 100 parts d'eau). Essorez le chiffon et essuyez les surfaces. Enfin, essuyez toute trace d'eau.

Attention

- N'utilisez pas un chiffon dur ou ne frottez pas trop fort la surface, car vous risquez de la rayer.
- Évitez tout contact des surfaces du téléviseur avec de l'eau ou du détergent. La présence de liquide à l'intérieur du téléviseur peut entraîner une défaillance du produit.
- Évitez tout contact des surfaces avec un insecticide, un solvant, un diluant ou toute autre substance volatile. La qualité de la surface peut s'en trouver dégradée ou la peinture peut s'écailler.
- La surface de l'écran est spécialement traitée et peut être facilement endommagée. Prenez soin de ne pas toucher ou rayer la surface avec votre ongle ou tout autre objet dur.
- Ne laissez pas le boîtier et le socle en contact avec une substance en caoutchouc ou en PVC pendant une longue période. La qualité de la surface peut s'en trouver dégradée.

Spécifications

Numéro de modèle

Modèles 24 pouces
TX-24LS500E

Modèles 32 pouces
TX-32LS500E

Modèle 43 pouces
TX-43LS500E

Dimensions (L x H x P)

Modèles 24 pouces
551,4 × 365,3 × 131 mm (avec socle)
551,4 × 328 × 84 mm (téléviseur uniquement)

Modèles 32 pouces
725,9 × 475,4 × 178,5 mm (avec socle)
725,9 × 430,8 × 81,7 mm (téléviseur uniquement)

Modèle 43 pouces
966,8 × 611,1 × 214,5 mm (avec socle)
966,8 × 566,4 × 88,5 mm (téléviseur uniquement)

Poids

Modèles 24 pouces
2,6 kg (avec socle)
2,5 kg (téléviseur uniquement)

Modèles 32 pouces
3,6 kg (avec socle)
3,5 kg (téléviseur uniquement)

Modèle 43 pouces
6,4 kg (avec socle)
6,3 kg (téléviseur uniquement)

Prises

Entrée audio-vidéo
Mini, 1 V[c-c] (75 Ω)

ÉCOUTEURS
Mini, 130 mV rms ~ 150 mV rms

Entrée HDMI 1/2
Connecteurs de type A

USB
USB 2.0 5 V CC, 500 mA max.

Sortie haut-parleur

Modèles 24 pouces
Sortie audio
6 W (3 W + 3 W)

Modèles 32 pouces
Sortie audio
10 W (5 W + 5 W)

Modèle 43 pouces
Sortie audio
16 W (8 W + 8 W)

Système de réception/nom de la bande

9 systèmes

Systèmes	Fonction
1 PAL B, G	
2 PAL I	
3 PAL D, K	Réception des émissions
4 NTSC 4.43	
5 NTSC 3.58	Lecture de VCR ou de DVD spéciaux
6 PAL	
7 PAL 60 Hz/5,5 MHz	Lecture à partir de lecteurs de disque ou de VCR ou de DVD spéciaux
8 PAL 60 Hz/6 MHz	
9 PAL 60 Hz/6,5 MHz	

Réception des chaînes (TV analogique)

BANDE VHF

- 2-12 (PAL)
- 0-12 (PAL B AUST.)
- 1-9 (PAL B N.Z.)
- 1-12 (PAL)

BANDE UHF

- 21-69 (PAL G, H, I)
- 28-69 (PAL B AUST.)
- 13-57 (PAL D, K)

TV numérique

Norme DVB-T/T2

Entrée d'antenne

VHF/UHF

Conditions de fonctionnement

Température

0 à 45 °C

Humidité

20 à 80 % HR (sans condensation)

Remarque

- La conception et les spécifications sont indiquées sous réserve de modifications sans préavis. Le poids et les dimensions sont approximatifs.

Réseau sans fil local intégré

Conformité aux normes et gamme de fréquences

IEEE 802.11 a/b/g/n/ac
2,4-2,5 GHz et 5,15-5,825 GHz

Sécurité

Compatible WPA/WPA2

Bluetooth intégré

Bluetooth v 5.0
2,4-2,485 GHz

Remarque

- La conception et les spécifications sont indiquées sous réserve de modifications sans préavis. Le poids et les dimensions sont approximatifs.
- Pour plus d'informations sur le produit, veuillez visiter le site Internet EPREL : <https://eprel.ec.europa.eu>. Le numéro d'inscription EPREL est disponible à l'adresse <https://eprel.panasonic.eu/product>.

Licence OSS

Ce produit intègre les logiciels suivants :

- (1) Le logiciel développé indépendamment par ou pour Panasonic Corporation.
- (2) Le logiciel appartenant à un tiers et dont la licence a été accordée à Panasonic Corporation.
- (3) Le logiciel sous licence publique générale GNU, version 2.0 (GPL V2.0).
- (4) Le logiciel sous licence publique générale GNU LESSER, version 2.1 (LGPL V2.1).
- (5) Les logiciels libres autres que les logiciels sous licence GPL v 2.0 ou LGPL v 2.1.

Les logiciels répertoriés de (3) à (5) sont distribués dans l'espoir qu'ils seront utiles, mais SANS AUCUNE GARANTIE, sans même la garantie implicite de COMMERCIALISATION ou d'ADÉQUATION À UN USAGE PARTICULIER. Veuillez consulter les conditions détaillées de ces derniers en accédant à [Système > Réglages > Licence OSS]

Au moins trois (3) ans après la livraison de ce produit, Panasonic fournira à tout tiers le contactant aux coordonnées fournies ci-dessous, pour un coût ne dépassant pas celui de la réalisation physique de la distribution du code source, une copie complète lisible par machine du code source correspondant couvert par les licences GPL v 2.0, LGPL v 2.1 ou les autres licences avec l'obligation de respecter ce code, ainsi que l'avis de copyright respectif.

Informations de contact : osd-cd-request@gg.jp.panasonic.com

Mise au rebut des équipements et des piles usagés

Seulement pour l'Union européenne et les pays appliquant le recyclage



Ces symboles sur les produits, l'emballage ou les documents d'accompagnement signifient que les produits électriques et électroniques et les piles usagés ne doivent pas être mélangés aux déchets ménagers généraux.

Pour un traitement, une récupération et un recyclage appropriés des produits et des piles usagés, veuillez les apporter aux points de collecte prévus à cet effet, conformément à votre législation nationale. En les mettant au rebut correctement, vous contribuerez à économiser des ressources précieuses et au respect de l'environnement et à la santé humaine.

Pour plus d'informations sur la collecte et le recyclage, veuillez contacter votre municipalité. Selon la législation nationale, des sanctions peuvent être appliquées en cas d'élimination incorrecte de ces déchets.

Attention au symbole des batteries (symbole du bas) :

Ce symbole peut être utilisé en combinaison avec un symbole chimique. Dans ce cas, il respecte les dispositions de la directive pour le produit chimique concerné.



Informations client

Le numéro de modèle et le numéro de série de ce produit se trouvent sur son panneau arrière. Veuillez noter ce numéro de série dans l'espace prévu ci-dessous et conservez ce manuel, ainsi que votre reçu d'achat, comme preuve irréfutable de votre achat pour faciliter l'identification en cas de vol ou de perte, et pour les besoins du service de garantie.

Numéro de modèle _____

Numéro de série _____

Panasonic Entertainment & Communication Co., Ltd.

Site Internet : <http://www.panasonic.com>

72-LS500E-X41Z1

Français

Käyttöopas

LED TV

Mallinumero

TX-24LS500E

TX-32LS500E

TX-43LS500E

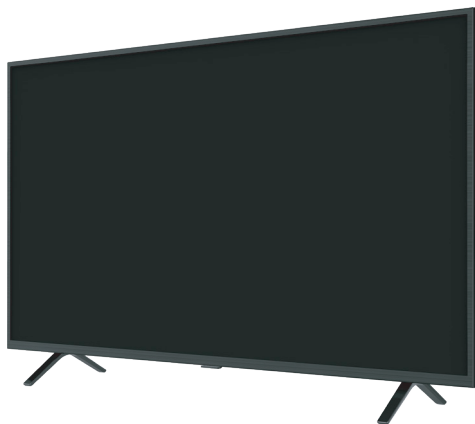

(kuva: TX-43LS500E)

Kiitos tämän Panasonic-tuotteen ostamisesta.

Lue nämä ohjeet ennen laitteen käyttämistä ja säästä ne myöhempää tarvetta varten.

Lue tämän käyttöoppaan "Turvaohjeet" ennen käyttöä.

Tässä oppaassa olevia kuvia on käytetty vain kuvitustarkoituksessa.

Katso Eurooppa-takuusta tietoja, jos joudut pyytämään apua paikalliselta Panasonic-jälleenmyyjältä.

Sisältö

Lue nämä

Tärkeä huomautus.....	3
Turvaohjeet.....	5
TV:n asetukset.....	9
TV:n liittäminen.....	11
Alkuasetukset.....	13
TV:n käyttö.....	14
Ulkoisten tulojen katselu.....	16
Aloitussivun käyttö – sovellukset.....	17
Valikkotoimintojen käyttö.....	18
Media Playerin käyttö.....	21
Lisätiedot.....	22
Vianmääritys.....	23
Kunnossapito.....	24
Tekniset tiedot.....	25
Oss-lisenssi.....	27



Termit HDMI ja HDMI High-Definition Multimedia Interface ja HDMI-logo ovat HDMI Licensing Administrator, Inc.:n tavaramerkkejä tai rekisteröityjä tavaramerkkejä.

Dolby, Dolby Audio ja kaksois-D-symboli ovat Dolby Laboratoriesin rekisteröimiä tavaramerkkejä.

Valmistettu Dolby Laboratories myöntämällä lisenssillä. Luottamuksellisia julkaisemattomia teoksia. Tekijänoikeus © 1992–2015

Dolby Laboratories. Kaikki oikeudet pidätetään.

Wi-Fi® on Wi-Fi Alliancen® rekisteröity tavaramerkki. WPA2™, WPA™ ovat Wi-Fi Alliancen® tavaramerkkejä.

Bluetooth® -merkki ja logot ovat rekisteröityjä tavaramerkkejä, jotka omistaa Bluetooth SIG, Inc., ja Panasonic Corporation käyttää kyseisiä merkkejä omistajan luvalla.

DVB ja DVB-logot ovat DVB Projectin tavaramerkkejä.

x.v.Colour™ on tavaramerkki.

DiSEqC™ on EUTELSAtin tavaramerkki.

Google on Google LLC.:n tavaramerkki.

Amazon, Prime Video ja kaikki näihin liittyvät logot ovat Amazon.com, Inc.:n tai sen kumppaneiden tavaramerkkejä.

Tämä tuote noudattaa UHD Alliancen teknisiä määrittäjäsi: UHDAn määrittämä vertailutila, versio 1.0. FILMMAKER MODE™ -logo on UHD Alliance, Inc.:n tavaramerkki Yhdysvalloissa ja muissa maissa.

Tässä käyttöoppaassa käytetään TX-43LS500E-mallin kuvaa, ellei toisin ole ilmoitettu.

Näytetyt kuvitukset voivat olla erilaisia mallista riippuen.

Tärkeä huomautus

Ilmoitus koskien DVB/Data-lähetystä ja IPTV-toimintoja

- Tämä TV on suunniteltu täyttämään seuraavat standardit (joulukuussa 2020): digitaalisia maanpäällisiä palveluita koskevat standardit DVB-T/T2 (MPEG2, MPEG4-AVC (H.264) ja MPEG HEVC (H.265)), kaapeliverkon digitaalilähettyksiä koskevat standardit DVB-C (MPEG2, MPEG4-AVC(H.264) ja MPEG HEVC (H.265)) ja digitaalisia satelliittiverkkopalveluja koskevat standardit DVB-S (MPEG2, MPEG4-AVC (H.264) ja MPEG HEVC (H.265)).

Pyydä paikalliselta jälleenmyyjältäsi tietoja DVB-T/T2- tai DVB-S-palveluiden saatavuudesta alueellasi.

Kysy kaapelikanavien tarjoajalta tietoja tähän televisioon saatavista DVB-C-palveluista.

- Tämä TV ei ehkä toimi oikein sellaisen signaalin kanssa, joka ei täytä standardeja DVB-T/T2, DVB-C tai DVB-S.
- Kaikki toiminnot eivät ole käytettävissä riippuen maasta, alueesta, ohjelman lähettäjältä, palveluntarjoajasta, satelliitista ja verkkoympäristöstä.
- Kaikki CI-moduulit eivät toimi tämän television kanssa. Kysy lisätietoja yhteensopivista CI-moduuleista palveluntarjoajalta.
- Tämä TV ei välttämättä toimi oikein käytettäessä CI-moduulia, jota palveluntarjoaja ei ole hyväksynyt.
- Palveluntarjoaja saattaa laskuttaa mahdollisia lisämaksuja.
- Yhteensopivuutta tulevien palveluiden kanssa ei taata.

Erilliset palveluntarjoajat tarjoavat internet-sovellukset ja ääniohjaustoiminnon, joiden käyttö saattaa muuttua, keskeytyä tai päättyä milloin tahansa.

Panasonic ei ole vastuussa näiden palveluiden jatkumisesta eikä anna niille takuita.

Panasonic ei takaa muiden valmistajien oheislaitteen toimivuutta, eikä ole vastuussa näiden muiden valmistajien oheislaitteiden aiheuttamista vahingoista tai niiden suorituskyvystä.



Älä kosketa ANTENNI-, SATELLIITTI SISÄÄN- ja HDMI-liitäntöjä tai toimi niiden lähellä, jotta sähköstaattiset purkaukset eivät häiritse näitä liittämiä USB- ja LAN-toimintatilassa. Muussa tapauksessa TV saattaa lakata toimimasta tai tila muuttuu epänormaaliksi.

Asiakastietojen käsittely

Eräitä asiakastietoja, kuten laitteesi (tämä TV) IP-osoite kerätään heti, kun yhdistät Panasonic-merkkisen älytelevisioon (tämä TV) tai muita laitteita internetiin (ote tietosuojakäytännöstämme). Teemme tämän suojataksemme asiakkaitamme ja palvelumme eheyttä sekä Panasonicin immateriaalioikeuksia.

Kun käytät tämän TV:n internet-yhteyttä, ja olet hyväksynyt (niillä lainkäyttöalueilla, joissa henkilötietojen keräämiseen edellytetään asiakkaan suostumus voimassa olevien tietosuojalakien mukaisesti) tai tarkastanut Panasonicin käyttöehdot/ tietosuojakäytännön (viitataan jälkeen päin nimellä ehdot jne.), tämän laitteen käyttötietoja saatetaan kerätä ja käyttää ehtojen jne. mukaisesti.

- Panasonic ei ole vastuussa kolmansien osapuolten sovellusten kautta tapahtuvasta asiakastietojen keräämisestä tai käytöstä tämän TV:n tai verkkosivuston avulla.
- Kun kirjoitat luottokorttisi numeron, nimesi jne., kiinnitä erityistä huomiota tarjoajan luotettavuuteen.
- Rekisteröidyt tiedot saatetaan rekisteröidä tarjoajan palvelimelle jne. Varmista, että poistat tiedot tarjoajan ehtojen jne. mukaisesti ennen tämän TV:n korjaamista, siirtämistä tai hävittämistä.

Materiaalin tallentaminen ja toistaminen tällä tai muilla laitteilla voi vaatia kyseisen materiaalin tekijänoikeuksien haltijan lupaa. Panasonicilla ei ole oikeutta myöntää tätä lupaa, ja se kiistää yksiselitteisesti oikeutensa, kykynsä tai aikomuksensa vaatia kyseistä lupaa käyttäjän puolesta. On käyttäjän vastuulla, että tätä tai muita laitteita käytetään käyttäjän asuinmaan tekijänoikeuslakien mukaisesti. Jos haluat lisätietoja, tutustu tekijänoikeus- ja muihin asiaankuuluviin lakeihin ja säädöksiin tai ota yhteyttä toistettavan tai tallennettavan materiaalin tekijänoikeuden haltijaan.

Tälle tuotteelle myönnetään kuluttajalle AVC-patenttisalkun lisenssin mukainen käyttöoikeus henkilökohtaiseen käyttöön tai muuhun käyttöön, johon ei liity palkkiota (i) videon koodaamiseksi AVC-standardin (AVC Video) mukaisesti ja/tai (ii) kuluttajan henkilökohtaisessa toiminnassaan koodaaman ja/tai AVC Video -lisensoidulta videotarjoajalta saadun AVC Videon dekodaaamiseksi. Käyttöoikeutta ei myönnetä mihinkään muuhun käyttöön eikä sellaiseen saa viitata.

Lisätietoja antaa MPEG LA, L.L.C.

Katso <http://www.mpegla.com>.



Tämä merkintä ilmaisee, että tuote toimii vaihtovirralla.



Tämä merkintä ilmaisee luokan II tai kaksoiseristettyä sähkölaitetta, jota ei tarvitse maadoittaa turvallisuuden varmistamiseksi.

Kuljeta vain pystyasennossa.

Turvaohjeet

Vältäaksesi sähköiskun, tulipalon, vaurioiden tai vammojen vaaraa, noudata seuraavia varoituksia ja varotoimenpiteitä.

■ Virtapistoke ja johto

Varoitus

Jos havaitset jotain epänormaalia, irrota virtapistoke välittömästi.

- Virtapistokkeen tyytit vaihtelevat maiden välillä.

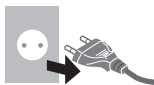

- Tämä TV on suunniteltu toimimaan vaihtovirralla: ~ 220–240 V, 50/60 Hz.

- Työnnä virtapistoke täysin pistorasiaan.
- Jos haluat sammuttaa laitteen täydellisesti, vedä virtapistoke irti verkkovirran pistorasiasta.

Verkkovirtapistokkeen on oltava jatkuvasti helposti käytettävissä.

- Irrota virtapistoke puhdistaussasi televisiota.
- Älä koske virtapistokkeeseen, jos kätesi ovat märät.



- Älä vaurioita verkkovirtajohtoa.

- Älä aseta painavia esineitä johdon päälle.



- Älä aseta johtoa kuumien esineiden läheisyyteen.



- Älä vedä johdosta. Tartu virtapistokkeeseen, kun irrotat johtoa.



- Älä siirrä TV:tä, kun verkkojohto on kytketty pistorasiaan.
- Älä kierrä johtoa, taita sitä liikaa tai venytä sitä.
- Älä käytä vaurioitunutta virtapistoketta tai pistorasiaa.
- Varmista, että TV ei murskaa verkkojohtoa.

■ Kunnossapito

Varoitus

- Älä irrota suojaia, äläkä koskaan muuta TV:tä itse, koska jännitteisten osien irrottaminen saattaa johtaa sähköiskuun. Television sisällä ei ole käyttäjän korjattavissa olevia osia.



- Älä altista televisiota sateelle tai suurelle kosteudelle. Televisiota ei saa asettaa alttiiksi tippuvalle tai roiskuvalle vedelle, sen vuoksi älä sijoita television yläpuolelle nestettä sisältävää astiaa kuten esim. maljakkoa.



- Älä työnnä mitään esineitä laitteeseen ilmanvaihtoaukkojen kautta.
- Jos TV:tä käytetään alueella, jossa hyönteiset voivat helposti päästä TV:seen.

Jos hyönteisten, kuten pienten kärpästen, hämähäkkien, muurahaisten jne., on mahdollista päästä TV:seen, ne voivat vahingoittaa TV:tä tai juuttua TV:ssä näkyvään alueeseen, esim. näytöllä.

- Jos TV:tä käytetään ympäristössä, jossa on pölyä tai savua.

Pöly- ja savupartikkeleiden on mahdollista päästä TV:seen ilmanvaihtoaukkojen kautta normaalin käytön aikana ja jumiutua yksikön sisälle. Tämä voi aiheuttaa ylikuumentumista, toimintahäiriön, kuivanlaadun heikkenemisen jne.

- Älä käytä muita kuin hyväksytyjä jalustoja tai kiinnityslaitteita. Pyydä paikallista Panasonic-jälleenmyyjää suorittamaan hyväksytyjen seinätelineiden kokoaminen tai asennus.
- Älä kohdista voimaa tai iskuja näyttöpaneeliin.
- Varmista, etteivät lapset kipeä TV:n päälle.

- Älä aseta televisiota kaltevalle tai epävakaalle alustalle ja varmista, ettei televisio ulotu alustan reunojen yli.



Vakautta koskeva vaara

Televisio voi kaatua ja aiheuttaa vakavia vammoja tai kuoleman. Monet vahingot, etenkin lapsiin kohdistuvat, voidaan välttää noudattamalla yksinkertaisia varoitusmenetelmiä, kuten:

- Käytä AINA TV:n valmistajan suosittelemia kaappeja, telineitä tai kiinnitysmenetelmiä.
- Käytä aina kalusteita, jotka tukevat turvallisesti TV:tä.
- Varmista AINA, että TV ei ulotu tukevan kalusteen ulkopuolelle.
- Opetä AINA lapsille vaarat, jotka aiheutuvat kalusteiden päälle kiipeämisestä TV:n tai sen ohjainten käyttämiseksi.
- Reittä AINA TV:hen liitetyt johdot ja kaapelit niin, että kukaan ei kompastu niihin, vedä niitä tai tartu niihin.
- ÄLÄ KOSKAAN aseta televisiota epävakaaseen paikkaan.
- ÄLÄ KOSKAAN aseta TV:tä korkeiden kalusteiden päälle (kuten kaapit tai kirjahyllyt) ankkuroimatta sekä kalustetta että TV:tä sopivaan tukeen.
- ÄLÄ KOSKAAN ASETA TV:tä kankaan tai muun TV:n ja kalusteen välissä olevan materiaalin päälle.
- ÄLÄ KOSKAAN aseta TV:n tai sen alla olevien kalusteiden päälle esineitä, kuten lelut ja kaukosäätimet, jotka saattavat houkuttaa lasta kiipeämään.

Edellä mainitut asiat on huomioitava myös silloin, kun olemassa oleva TV säilytetään, ja sen paikkaa siirretään.

- Tämä TV on suunniteltu käytettäväksi pöydän päällä.
- Älä altista televisiota suoralle auringonvalolle tai muille lämmönlähteille.



Pidä aina kynttilät tai muut avoimet tulenlähteet kaukana tästä tuotteesta tulipalon välttämiseksi



Tukehtumisvaara

Varoituis

- Tämän tuotteen pakkaus voi aiheuttaa tukehtumisvaaran, ja jotkut osat ovat pieniä ja voivat aiheuttaa tukehtumisvaaran pikkulapsille. Pidä tällaiset osat poissa pienten lasten ulottuvilta.

Jalusta

Varoituis

- Älä pura tai muuta jalustaa.

Varoituis

- Käytä vain tämän television mukana toimitettua jalustaa.
- Älä käytä jalustaa, jos se on vääntynyt tai fyysisesti vaurioitunut. Jos näin käy, ota välittömästi yhteys lähimpään Panasonic-jälleenmyyjään.
- Huolehdi asennuksen aikana siitä, että kaikki ruuvit kiristetään tiukasti.
- Varmista, ettei televisioon kohdistu iskuja jalustan asennuksen aikana.
- Varmista, etteivät lapset kiipeä jalustalle.
- Asenna tai irrota televisio jalustalta vähintään kahden henkilön voimin.
- Asenna tai irrota TV vain kuvatulla menetelmällä.

Radioaalto

Varoituis

- Älä käytä TV:tä ja kaukosäädintä missään lääkinällisessä laitoksessa tai paikoissa, joissa on hoitolaiteistoja. Radioaalto saattavat häiritä lääketieteellisiä laitteita ja aiheuttaa tapaturmia toimintahäiriöiden vuoksi.
- Älä käytä TV:tä ja kaukosäädintä automaattisten ohjauslaitteiden, kuten automaattioivien tai palohälyttimien läheisyydessä. Radioaalto voivat häiritä automaattisia hallintalaitteita ja aiheuttaa tapaturmia toimintahäiriöiden vuoksi.
- Pysyttele vähintään 15 cm:n etäisyydellä TV:stä ja kaukosäätimestä, jos käytät sydämentahdistinta. Radioaalto voivat häiritä sydämen tahdistimen toimintaa.
- Älä pura osiin tai muuta TV:tä tai kaukosäädintä millään tavoin.

Yhteisliitäntä

- Kytke TV pois päältä virtakytkimen avulla, kun asennat tai poistat CI-moduulin.
- Jos älykortti ja CI-moduuli tulevat sarjana, asenna ensin CI-moduuli ja aseta sitten älykortti CI-moduuliin.
- Asenna tai poista CI-moduuli kokonaan kuvatun suunnan mukaisesti.
- Yleensä salatut kanavat tulevat näkyviin. (Katseltavat kanavat ja niiden ominaisuudet riippuvat CI-moduulista.)
Jos kanavat ovat salattuja, ne eivät näy.
➡ [Yleinen liittymä] ([Asetus]-valikko)
- Markkinoilla saatavaa joitakin vanhemmalla laiteohjelmiston versiolla varustettuja CI-moduuleja, jotka eivät toimi yhdessä tämän uuden CI+ v1.4 TV:n kanssa. Ota tässä tapauksessa yhteyttä sisällöntarjoajaan.
- Varmista, että CI-moduulikortti jne. poistetaan ennen korjausta, siirtoa tai hävittämistä.

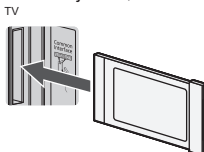

CI-moduuli

Sisäänrakennettu langaton lähiverkko

Varoitus

- Älä käytä sisäänrakennettua langatonta lähiverkkoa yhteyden muodostamiseen sellaisen langattoman lähiverkon (SSID*) kanssa, johon sinulla ei ole käyttöoikeuksia. Sellaisia verkkoja voidaan näyttää haun tuloksena. Niiden käyttöä voidaan kuitenkin pitää laittomana.
* SSID on tietyn tiedonsiirtoa varten tunnistetun langattoman verkon nimi.
- Älä altista sisäänrakennettua langatonta lähiverkkoa korkeille lämpötiloille, suoralle auringonvalolle tai kosteudelle.
- Radioaalloilla lähetettyjä ja vastaanotettuja tietoja voidaan siepata ja seurata.
- Sisäänrakennettu langaton lähiverkko käyttää 2,4 GHz ja 5 GHz taajuuskaistoja. Radioaaltohäiriöiden aiheuttamien virhetoimintojen tai hitaan vasteen välttämiseksi sisäänrakennettua langatonta lähiverkkoa käytettäessä TV tulisi pitää kaukana muun muassa muista langattoman lähiverkon laitteista, mikroaaltouuneista, matkapuhelimista ja laitteista, jotka käyttävät 2,4 GHz:n ja 5 GHz:n signaaleja sisäänrakennetun langattoman lähiverkon kanssa.
- Kun staattinen sähkö jne. aiheuttaa hälyä, televisio saattaa lakata toimimasta laitteen suojaamiseksi. Jos näin käy, sammuta TV päävirtakytkimestä ja käynnistä se uudelleen.

Bluetooth®-tekniikka

Varoitus



- TV ja kaukosäädin käyttävät 2,4 GHz:n ISM-taajuusalueen radiotaajuuskaistaa (Bluetooth®). Radioaaltohäiriöiden aiheuttamien virhetoimintojen tai hitaan vasteen välttämiseksi TV ja kaukosäädin tulisi pitää kaukana muun muassa muista langattoman lähiverkon laitteista, muista Bluetooth®-laitteista, mikroaaltouuneista, matkapuhelimista ja laitteista, jotka käyttävät 2,4 GHz:n signaalia.

Ilmanvaihto

Varoitus

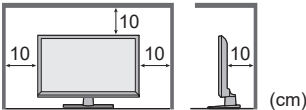
Jätä television ympärille riittävästi tilaa (vähintään 10 cm) ilmanvaihtoa varten. Tällä tavoin ehkäistään ylikuumentumista, joka voi johtaa sähköosien toimintahäiriöihin.



- Ilmanvaihtoa ei saa estää peittämällä ilmanvaihtoaukko sanomalehtien, pöytäliinojen tai verhojen kaltaisilla esineillä.  
- Huolimatta siitä, käytetäänkö jalustaa vai ei, varmista, että TV:n alaosassa olevia aukkoja ei ole peitetty ja että sen ympärillä on riittävästi tilaa ilmanvaihtoon.

TV:n siirtäminen

Varoitus

Irrota kaikki johdot ennen television siirtämistä.

- Siirrä TV:tä avustajan kanssa välttääksesi sen kaatumisen ja tästä mahdollisesti seuraavat henkilövahingot.
- Älä kannattele TV:tä näytöstä alla kuvatulla tavalla, kun siirrät sitä. Tämä saattaa aiheuttaa toimintahäiriöitä tai vaurioita.

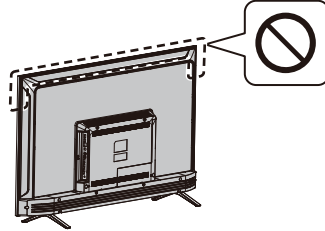

Jos televisiota ei käytetä pitkään aikaan



Varoitus

TV kuluttaa virtaa myös sammutettuna, jos virtapistoke on kytketty jännitteiseen pistorasiaan.

- Kytke TV irti seinäpistokkeesta, jos TV:tä ei tulla käyttämään pitempään aikaan.

Liian suuri äänenvoimakkuus

Varoitus

- Älä säädä äänenvoimakkuutta liian suureksi kuulokkeita käyttäessäsi. Siitä voi seurata pysyviä kuulovaurioita.  
- Jos kuulet rumuttavaa melua korvissasi, laske äänenvoimakkuutta tai keskeytä kuulokkeiden käyttö väliaikaisesti.

■ Kaukosäätimen paristo

Varoitus

- Säilytä paristot lasten ulottumattomissa nielemisen estämiseksi.

Paristot saattavat aiheuttaa nieltynä haittavaikutuksia. Jos epäilet lapsen nieleen pariston, ota välittömästi yhteyttä lääkäriin.

Varoitus

- Väärä asennus voi aiheuttaa paristovuodon, korroosiota ja räjähdysken.
- Vaihda vain samaan tai vastaavaan tyyppiin.
- Älä käytä vanhoja ja uusia paristoja sekaisin.
- Älä käytä eri paristotyyppiä sekaisin (kuten alkali- ja mangaaniparistoja).
- Älä käytä ladattavia (Ni-Cd, jne.) paristoja.
- Älä polta tai riko paristoja.
- Paristoja ei saa altistaa voimakkaalle kuumuudelle, kuten auringonvalolle, avotulelle tms.
- Varmista, että hävität paristot asianmukaisesti.
- Poista paristo laitteesta sen ollessa käyttämättä pitkään. Tällä tavoin ehkäistään pariston vuodot, korroosio tai räjähtäminen.

LED TV

Vakuutus vaatimustenmukaisuudesta (DoC)

"Panasonic Corporation ilmoittaa täten, että tämä TV on 2014/53/EU-direktiivin oleellisten vaatimusten ja muiden asiaankuuluvien säännösten mukainen."

Jos haluat saada kopion tästä TV:n alkuperäisestä asiakirjasta, käy seuraavalla verkkosivulla:

<https://www.ptc.panasonic.eu/compliance-documents>

Valtuutettu edustaja:

Panasonic Testing Centre

Panasonic Marketing Europe GmbH

Winsbergring 15, D-22525 Hampuri, Saksa



Langattoman LAN-yhteyden

5,15 – 5,35 GHz taajuuskaista on rajoitettu vain sisäkäyttöön seuraavissa maissa.

Itävalta, Belgia, Bulgaria, Tšekki, Tanska, Viro, Ranska, Saksa, Islanti, Italia, Kreikka, Espanja, Kypros, Latvia, Liechtenstein, Liettua, Luxemburg, Unkari, Malta, Alankomaat, Norja, Puola, Portugali, Romania, Slovenia, Slovakia, Turkki, Suomi, Ruotsi, Sveitsi, Kroatia

Taajuuskaistojen lähetystaajuuden enimmäisteho

Langattoman yhteyden tyyppi	Taajuuskaista	Maksimi EIRP
Langaton LAN-yhteys	2 412–2 472 MHz	18 dBm
	5 150 / 5 250 MHz	18 dBm
	5 725–5 850 MHz	13,7 dBm
Bluetooth®	2 402 – 2 480 MHz	7 dBm

TV:n siirtäminen

Varoitus

Irrota kaikki johdot ennen television siirtämistä.

- Siirrä TV vähintään yhden avustajan kanssa. Tue kuvatulla tavalla välttääksesi TV:n kaatumisen tai putoamisen aiheuttamat loukkaantumiset.

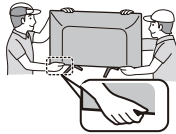

Käyttöehdot

Varoitus

- Tämä laite on tarkoitettu käytettäväksi trooppisessa ilmastossa.

TV:n asetukset

Toimitetut tarvikkeet

Tarvikkeet eivät välttämättä ole kaikki yhdessä. Varo tahattomasti heittämästä mitään hukkaan.

Käyttöopas

Kaukosäädin

- RC700E
 - (s.14)



Paristot (AAA) x 2

- (s.10)



Miniliittimen sovitin

- AV-sovitin



Jalusta

24 tuuman malli

- Asennusruuvit

A  (ST3 x 12) x 4

- Jalusta



32 tuuman malli

- Asennusruuvit

A  (ST4 x 15) x 4

- Jalusta

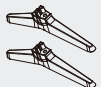

43 tuuman malli

- Asennusruuvit

A  (ST4 x 20) x 4

- Jalusta

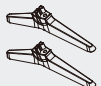

Jalustan kiinnittäminen

1 Jalustan kokoaminen

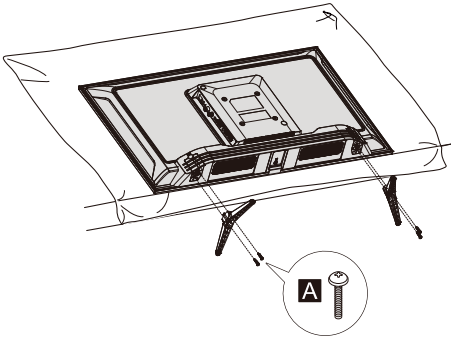

Jalustan irrottaminen televisiosta

Muista irrottaa jalusta seuraavalla tavalla, kun käytät seinäriipustuskiinnikettä tai pakkaat TV:n uudelleen.

- 1 Aseta TV pöydälle vaahtomuovin tai paksun kankaan päälle.
- 2 Irrota kokoonpanoruuvit **A** TV:stä.

Kaukosäätimen paristojen asettaminen

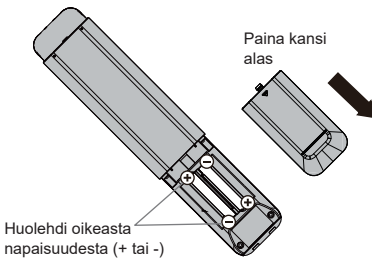

TV:n seinäkiinnitys (valinnainen)

Ota yhteyttä lähimpään Panasonic-myyjään, jos haluat ostaa suositellun seinäkiinnitystelineen.

TV:n takaosa (Näkymä sivusta)

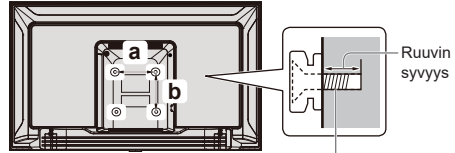

Ruuvi TV:n kiinnittämiseksi seinätelineeseen (ei sisälly toimitukseen)

■ Reiät seinätelineen asennusta varten

Malli	a	b
24 tuumaa	200 mm	100 mm
32 tuumaa	100 mm	100 mm
43 tuumaa	200 mm	100 mm

■ Ruuvien tekniset tiedot

Malli	Typpi	Ruuvien syvyys	
		Vähintään	Enintään
24 tuumaa	M4	11 mm	12 mm
32 tuumaa	M4	8 mm	9 mm
43 tuumaa	M6	10 mm	12 mm

Varoitus

- Kun käytetään lisävarusteita, kuten seinäkannattimia jne., lue aina valmistajan asennus- ja käyttöohjeet ja noudata niitä.
- Älä kiinnitä laitetta suoraan sellaisien kattovalojen (kuten spottivalot tai halogeenivalot) alle, jotka heijastavat tavallisesti lämpöä. Tämä saattaa vääntää tai vaurioittaa muoviosia.
- Kun asennat seinäkannattimia, sinun on varmistettava, että seinäkannatin ei ole sähköisesti maadoitettu metallisiin seinätappeihin. Varmista aina ennen seinätelineen kiinnittämistä, että seinässä ei ole sähköjohtoja tai putkia.
- Television putoamisen ja henkilövahinkojen välttämiseksi irrota televisio ripustustelineestä, ellei sitä tulla käyttämään pitempään aikaan.

TV:n liittäminen

- Varmista ennen johtojen kiinnittämistä tai irrottamista, että TV on kytketty irti verkkovirtapistorasista ja mahdollisista radio- tai AV-johdoista.
- Ulkoiset laitteet ja kaapelit on esitetty vain esimerkkinä, eikä niitä toimiteta tämän TV:n kanssa.
- Tarkista liittinten ja pistokkeiden yhteensopivuus ennen liittämistä.
- Kun käytät HDMI-kaapelia, käytä täysin langoitettua.
- Pidä TV kaukana sähkölaitteista (videolaitteet jne.) tai infrapuna-anturia käyttävistä laitteista. Muussa tapauksessa laitteen kuva tai ääni saattaa häiriintyä tai TV saattaa häiritä muita laitteita.
- Lue myös liitettävän laitteen käyttöopas.

Liittimet

TV:n takaosa

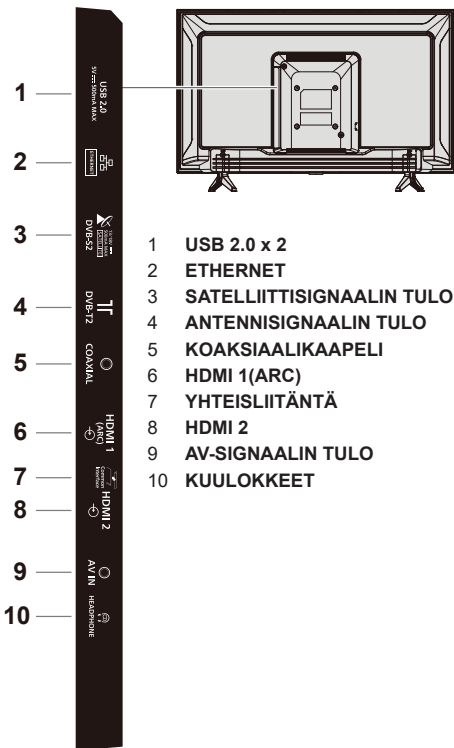

Liitännät

Antenni

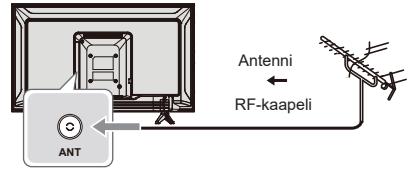

- Pidä radioantennin kaapeli kaukana verkkovirtajohdosta verkkovirran aiheuttamien häiriöiden välttämiseksi ja minimoimiseksi.
- Älä aseta RF-johtoa TV:n alle.
- Antennin käyttö edellyttää oikeanlaisen kaapelin (75 Ω:n koaksiaalikaapeli) ja päätepidokkeen käyttöä ihanteellisen kuvan- ja äänenlaadun varmistamiseksi.
- Jos käytössä on yhteinen antennijärjestelmä, sinun on ehkä käytettävä oikeanlaista liitäntäkaapelia ja pistoketta seinän antennipistorasian ja TV:n välillä.
- Paikallinen televisiohuolto tai jälleenmyyjä saattaa pystyä auttamaan oikeanlaisen alueellasi käytettävän antennijärjestelmän asentamisessa ja vaadittavien tarvikkeiden hankinnassa.
- Kaikki antennin asentamiseen, olemassa olevan järjestelmän päivittämiseen tai vaadittavien tarvikkeiden hankkimiseen liittyvät asiat ovat asiakkaan vastuulla.
- Jos antenni sijoitetaan väärään paikkaan, tästä saattaa aiheutua häiriöitä.

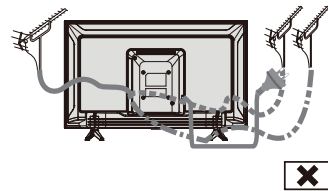
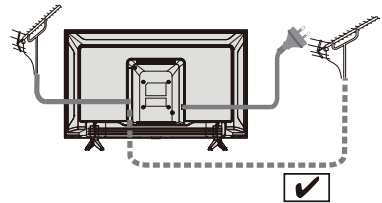

Blu-ray-soitin

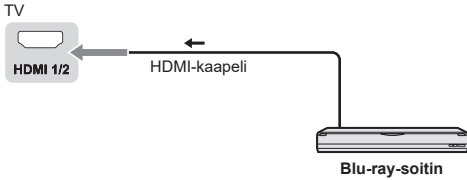

AV-/pelilaitteisto

■ HDMI-liittimen käyttö

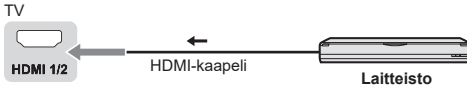

TV:n liittämiseen

■ AV-liittimien käyttö



DVD-tallennin/videonauhuri

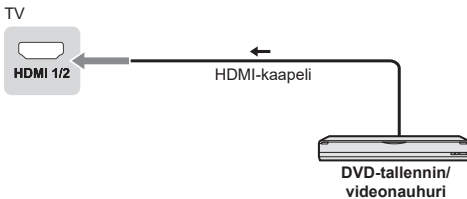

Digisovitin

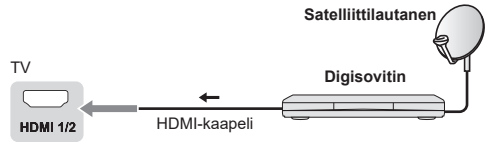

Kaiutinjärjestelmä

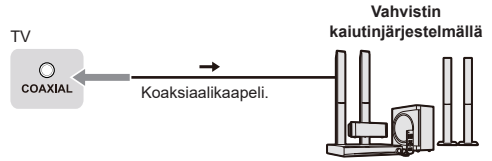

- Jos haluat kuunnella ulkoisen laitteen ääntä monikanavaisena (esim. Dolby Digital 5.1-kan.), liitä laite vahvistimeen. Katso liittämät laitteen ja vahvistimen käyttöoppaista.

Vahvistin

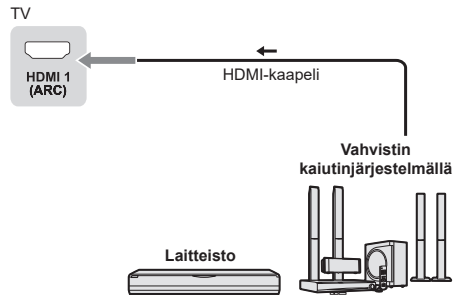

- Yhdistä TV HDMI1:n kautta vahvistimeen, jossa on ARC (Audio Return Channel) -toiminto.

Alkuasetukset

Liitä virtapistoke pistorasiaan ja kytke TV päälle.

Näytön avautuminen saattaa kestää joitakin sekunteja.

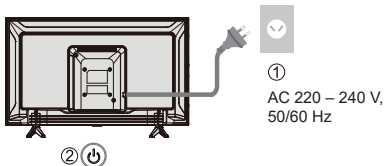

Google – alkuasetus

Kun kytket TV:n päälle ensimmäisen kerran, näet ohjatun toiminnon, joka auttaa seuraavien alkuasetusten määrittämisessä:

Vaihe 1: Valitse valikon kieli tarpeen mukaan.

Huomaa: Suosittelemme käyttämään englantia (Yhdysvallat).

Tämän julkaisun kuvat ovat tarkoitettu vain esimerkiksi.

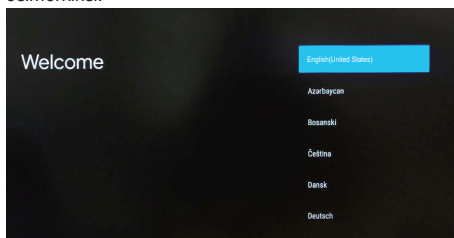

Vaihe 2: (Vain joillekin maille) Valitse, haluatko käyttää Android-laitetta TV:n asetuksessa.

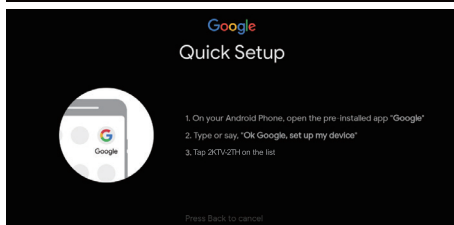
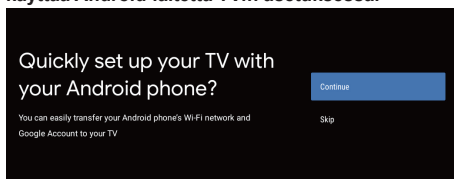

Huomaa: Jos et halua käyttää Android-laitetta TV:n asetuksessa, siirry vaiheeseen 3. Jos haluat käyttää Android-laitetta TV:n asettamiseen, kytke Android-puhelimesi Bluetooth-ominaisuudet päälle ja avaa sitten Google -sovellus puhelimestasi. Määritä laitteen asetukset noudattamalla ohjeita.

Vaihe 3: Valitse, yhdistetäänkö televisio Wi-Fi-verkkoon.

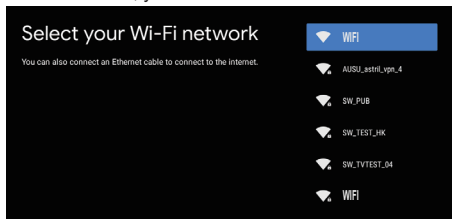

Huomaa: Jos olet liittänyt TV:n Wi-Fi-verkkoon, TV tarkastaa päivitykset, kuten Google-palvelun päivitykset jne. Valitse tämän jälkeen, haluatko kirjautua sisään Google-tilillesi.

Vaihe 4: Hyväksy Googlen palveluehdot ja tietosuojakäytännöt lukemalla ne.

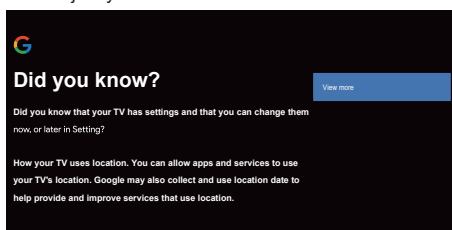

Vaihe 5: Valitse, haluatko Googlen tai muiden palveluiden käyttävän TV:n sijaintia.

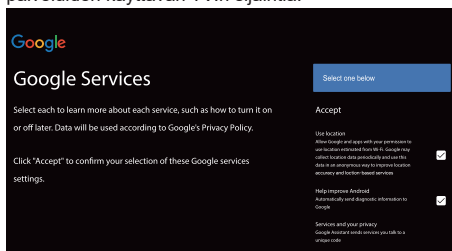

Vaihe 6: Valitse, haluatko auttaa Googlea parantamaan Android-televisiotasi.

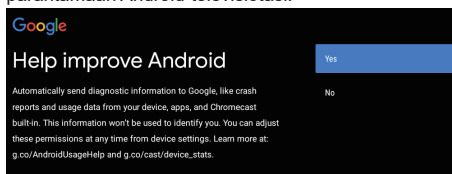

TV:n käyttö

Kaukosäätimen käyttö

Kaukosäätimen toiminnot

Useimmat television toiminnoista toimivat näytölle ilmestyvien valikoiden kautta. Laitteen mukana tulevaa kaukosäädintä voi käyttää valikoiden selaamiseen ja kaikkien yleisten asetusten määrittämiseen.

POWER  (Päälle/pois-painike) Kytkee TV:n päälle tai pois päältä

PICTURE  Avaa kuvatilän.

OFF TIMER  Avaa uniajastimen.

INPUT  Avaa lähteen valintaliittymän

NETFLIX Avaa NETFLIX-aloitussivun

AUDIO LINK Avaa AUDIO LINK -aloitussivun

prime video Avaa Prime Video -aloitussivun

APPS Sovellusten valinta

Google Play Avaa Google Play -aloitussivun

YouTube Avaa YouTube-aloitussivun

Väripainikkeet Suorittaa useita erilaisia valikkonäytön käyttöoppaan toimintoja

MENU Avaa Asetukset-valikon

 Avaa älytelevision aloitussivun

 Paina, kun haluat näyttää sähköisen ohjelmaoppaan

 Näytä ohjetiedot

OK Vahvistaa valintasi.

 (ylös, alas, vasemmalle ja oikealle suuntapainikkeet) Korostavat valikkojärjestelmän eri kohteet ja säättävät valikon toimintoja.

EXIT  Poistu ohjelmasta

BACK  Poistu valikosta ja palaa edelliseen valikkoon

OPTION Näyttää valittujen toimintojen asetusvalikon

FAV Avaa kanavaluettelon

 (Mic)
(Käytettävissä vain, jos verkkoyhteys on normaali.)

 Voit avata sovelluksia, siirtää sovelluksia tai poistaa suosikkeja

 Pikakelaus taaksepäin

 Toisto







 Pikakelaus eteenpäin

 Suoritettavan ohjelman lopetus

 Keskeyttäminen

 Aloita tallennus



+ -	Vähentää tai lisää äänenvoimakkuutta
MUTE 	Mykistää äänen tai poistaa mykistystyksen
TEXT 	Kuvan ja tekstin näyttäminen
STTL 	Tekstityksen näyttäminen
 	Kanavat ylöspäin/alaspäin
0-9	Numerovalinta
MEDIA PLAYER	Mediasoitimen avaaminen
LAST VIEW 	Palaa edelliseen ohjelmaan

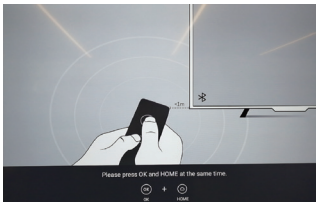

Kaukosäätimen ja TV:n laiteparin muodostaminen

Tämä on Bluetooth-kaukosäädin, joten se on yhdistettävä television ennen käyttöä. Noudata seuraavia ohjeita:

Vaihe 1: Siirry aloitussivulle painamalla  -painiketta.

Vaihe 2: Siirry Laiteparin muodostus kaukosäätimen kanssa -tilaan painamalla  -painiketta.





Vaihe 3: Noudata Asetusohjeet-sivun ohjeita, paina samanaikaisesti **OK** ja .

Vaihe 4: Näytöllä näkyy "Laiteparia muodostetaan..." ja tämän jälkeen "Onnistui!", kun laitepari on muodostettu.

HUOMAA: Jos odotat kauemmin kuin kaksi minuuttia ja laiteparin muodostus ei onnistu, toista yllä mainitut vaiheet uudelleen.

Jos haluat poistaa Bluetooth-kaukosäätimen yhteyden, noudata näitä ohjeita:

Vaihe 1: Siirry aloitussivulle painamalla  -painiketta.

Vaihe 2: Paina  /  /  /  valitaksesi  ja hyväksy painamalla **OK**.

Vaihe 3: Paina  valitaksesi Kaukosäätimet ja tarvikkeet ja valitse sitten Bluetooth-kaukosäätimen nimi siirtyäksesi seuraaviin vaiheisiin.

Vaihe 4: Paina Poista laitepari ja valitse sitten **OK**-painike.

■ Kun kaukosäädin ei vastaa

1. Nollaa kaukosäädin pitämällä painiketta painettuna 3 sekunnin ajan, kuten alla näytetään.



2. Tähtää kaukosäätimen vastaanottoon ja poista laitepari alla olevien ohjeiden mukaisesti. Koti > Asetus > Kaukosäätimet ja tarvikkeet > RCU03 > Poista laitepari

TV:n ohjainten käyttö

24/32/43 tuuman malli

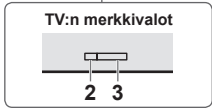
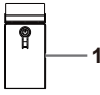
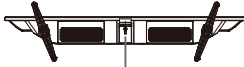

1 Virta päälle / pois päältä

2 Virran LED-valo

- Punainen: Valmiustila
- Vihreä: Päällä

3 Kaukosäätimen signaalin vastaanotin

Ulkoisten tulojen katselu

1 Liitä ulkoiseen laitteistoon.

➔ (s.12)

2 Näytä [Tulo]-valikko ja valitse sitten liitetyn laitteen tulo.

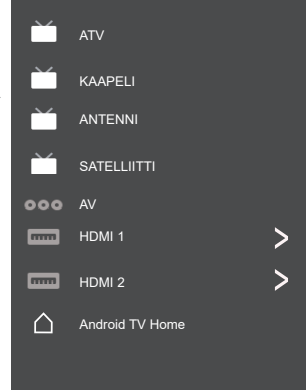

Ota käyttöön painamalla OK-näppäintä.

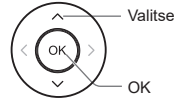

Huomaa

- Jos ulkoisessa laitteessa on kuvasuhteen säätötoiminto, valitse 16:9.

Aloitussivun käyttö – sovellukset

Huomaa: Tämä käyttöopas esittelee yleisen käytön. Tämän käyttöohjekirjan kuvat ja piirroksot ovat vain viitteellisiä ja todellisen tuotteen ulkoasu voi poiketa niistä. Tietyt toiminnot eivät ole käytettävissä eräissä malleissa.

Voit valita kaikki ominaisuudet aloitussivulta.

Näytä aloitussivu painamalla .

Voit valita kuvakkeet näytön luettelosta painamalla ///.

Valitse asetus painamalla OK.

Voit poistua sovelluksesta painamalla  tai .

Google Assistant: Napsauta, kun haluat käyttää TV:n Google Assistant -ominaisuutta.

Ilmoitukset: Ilmoittaa järjestelmän tärkeitä tiedoista, kuten alhaisesta levytilasta, Google-kirjautumisesta tai tilin virheistä, verkon yhteysongelmista jne.

Tulo: Valitse tulon lähde.

Asetukset: Käytä järjestelmäasetuksia.

Sovellukset: Näyttää suosikkisovellusten luettelon tai sovelluskeskuksen.

MUKAUTA KANAVAT: Lisää ja poista kanavia aloitusnäytöltä.

Huomaa:

- 1) Aloitussivun toiminnot ja sisältö saattaa vaihdella maittain tai malleittain.
- 2) Liitä TV ensin verkkoon ennen kuin käytät aloitussivun verkkotoimintoja, kuten verkkosovelluksia jne.
- 3) Sovelluksen tarjoajat omistavat kuvakkeiden tekijänoikeudet.

Valikkotoimintojen käyttö

Pikakäyttövalikon käyttäminen

Huomaa: Eräät toiminnot eivät ehkä ole tiettyjen lähteiden käytettävissä. Tietty toiminnot eivät ole käytettävissä eräissä malleissa.

Tämä osio kuvaa TV:n valikot ja asetukset. Jokainen valikko on kuvattu ja esitelty, jotta voit hyödyntää TV:tä parhaalla mahdollisella tavalla. Valikkojärjestelmän avaaminen:

1. Paina TV-tilassa kaukosäätimestä **OPTION**, jotta näet pikakäyttöluettelon.
2. Valitse haluamasi kohta painamalla painiketta **▲/▼**, ja paina sen jälkeen **OK** vastaavan alavalikon avaamiseksi.
3. Valitse alavalikossa **◀/▶** -painikkeiden ja **OK**-painikkeen avulla tai valitse kohde **▲/▼** -painikkeilla. **Hyväksy painamalla OK** ja käytä näytön ohjeiden tai oppaan mukaisesti.
4. Painamalla **←** palaat edelliseen valikkoon.

Asetus

Kuva: Voit säätää kuvatilaa tai lisäasetuksia.

Ääni: Valitse tämä asetus, kun haluat säätää ääntä.

Kanava: Valitse tämä vaihtoehto, kun haluat säätää kanavaa.

Järjestelmä: Valitse tämä vaihtoehto, kun haluat säätää asetuksia.

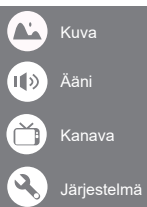

Kuva

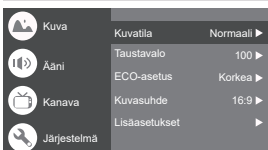

Kuvatila: Voit valita tilaksi normaali, dynaaminen, elokuva, urheilu, peli tai mukautettu.

Taustavalo: Valitse tasoksi 1–100.

ECO-asetus: Voit valita asetukseksi pois päältä, alhainen ja korkea.

Kuvasuhde:

Näyttää [Kuvasuhde]-näytön. Valitse tila käyttöoppaan avulla. [4:3] / [16:9] / Automaattinen / Alkuperäinen.

Lisäasetukset:

Väriämpötila: Voit valita asetukseksi normaali, lämmin tai viileä.

HDMI PC/ AV -tila: Automaatt.

Ylisuuri pyyhkäisy: Valitse päällä tai pois päältä.

Häiriöiden vähennys: Voit valita pois päältä, alhainen, keskitaso, korkea ja automaattinen.

Kuvan nollaus nollaa kuvan.

Gamma: Valitse 2.2 tai 2.4.

Liikkeen arviointi ja kompensointi (MEMC): Voit valita pois päältä, alhainen, keskitaso ja korkea.

Ääni

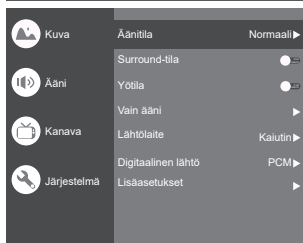

Äänitila: Voit valita tilaksi vakio, puhe, musiikki, stadion ja käyttäjä.

Surround-tila: Valitse päällä tai pois päältä / Puhdas ääni / Surround.

Yötila: Valitse päällä tai pois päältä.

Vain ääni: Kun valitset tämän, TV-näyttö sammuu 10 sekunnissa.

Lähtölaite: Voit valita seuraavista Kaiutin, SPDIF/optinen ja HDMI-ARC.

Digitaalinen lähtö: Valitse PCM/ohitus/automaattinen.

Lisäasetukset:

1. DAC-4 tehostettu dialogi
2. DAC-4 tehostetun dialogin taso
3. Tasapaino
4. Digitaalisen äänen viive (ms)
5. Digitaalinen äänenvoimakkuus
6. eARC
7. Äänen nollaus

Kanava

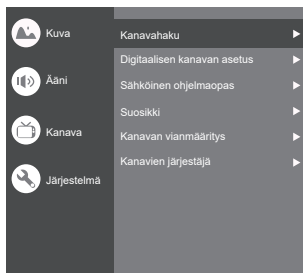

Huomaa: Tämä toiminto on käytettävissä vain TV-tilassa.

Kanavahaku: Mahdollistaa kaikkien saatavilla olevien analogisten ja digitaalisten kanavien hakemisen.

Digitaalisen kanavan asetus:

Voit valita vaihtoehtoon säätääksesi tekstitysasetuksia, tekstitelevisiön asetuksia, ääniasetuksia, CI Plus -asetusta, LCN-asetusta, automaattista palvelun päivitystä, haun päivitystä.

Sähköinen ohjelmaopas:

Pääset ohjelmaopasvalikkoon painamalla **OK/▶**.

Suosikki:

Aseta suosikkikanavien luettelo.

Kanavan vianmääritys:

Paina **OK/▶** näyttääksesi signaalitiedot valitulla digitaalisella kanavalla, joita ovat muun muassa signaalin voimakkuus, taajuus, jne.

Kanavien järjestäjä:

Tämä vaihtoehto mahdollistaa kanavien järjestämisen.

Järjestelmä



HDMI CEC -asetukset:

CEC-ohjaus: Valitse päällä tai pois päältä.

Laitteen automaattinen sammutus: Valitse päällä tai pois päältä.

TV:n automaattinen käynnistyminen: Valitse päällä tai pois päältä.

CEC-laiteluettelo: Kytke laitteet päälle ja valitse [Ota käyttöön], kun haluat ohjata HDMI-laitteita.

HDMI-signaalin muoto: Valitse päällä tai pois päältä.

Uniajastin: Voit valita 15 min, 30 min, 45 min, 60 min, 90 min, 120 min tai pois päältä.

Käyttämättömän TV:n valmiustila: Voit valita käyttämätön 1 tunnin ajan, käyttämätön 2 tunnin ajan, käyttämätön 4 tunnin ajan, käyttämätön 24 tunnin ajan tai pois päältä.

TV:n sijoitus: Voit valita työpöytä tai seinäkiinnitys.

Ympäristö: Voit valita koti tai myymälä.

Myymlätilä: Voit valita E-tarra.

Asetukset:

1. Lukitus: Napsauta ja lukitse TV.
2. Virta: Kytke Herätys verkkoyhteydellä ja Verkon valmiustila päälle tai pois päältä.
3. Tallennustila: Kytke tallennuslaite ja tallenna.
4. Tietosuojailmoitus: Tietosuojakäytännön sisältö.
5. OSS-lisenssi: Oss-lisenssin sisältö.

Tulo

Paina **☑** ja sitten **▲/▼** valitaksesi haluamasi lähde ja vahvista sitten painamalla OK.

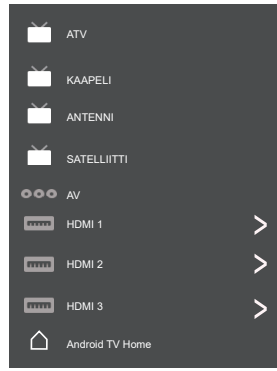

Kanavien asetus (ATV ja KAAPELI)



Analoginen asetus: Valitse ATV ja hyväksy.

- Analoginen automaattiviritys: Aloita automaattinen hakuprosessi painamalla OK. Hakuprosessi voi kestää muutaman minuutin.
- Analoginen manuaalinen viritys: Siirry liittymään painamalla OK.

Aseta ohjelma, TV-järjestelmä tai värijärjestelmän kohta painamalla **▲/▼**, paina **▲/▼** valitaksesi taajuus ja etsi sitten kanava painamalla OK.

- Tekstitelevision asetus: Paina OK ja valitse sitten haluamasi tekstitelevision painamalla **▲/▼**.

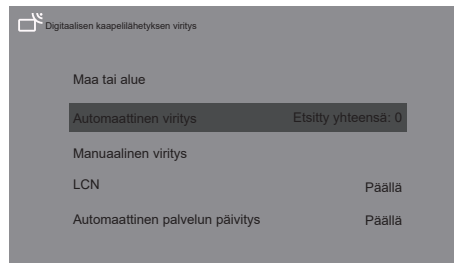

Digitaalisen kaapeliähteyksen viritys: Valitse Kaapeli ja hyväksy.

Automaattinen viritys: Aloita automaattinen hakuprosessi painamalla OK. Hakuprosessi voi kestää muutaman minuutin. Voit poistua prosessin aikana painamalla **BACK** ja valitsemalla KYLLÄ.

Manuaalinen viritys: Aloita skannaus valitsemalla kanavan numero ja käynnistä

LCN: Valitse päällä tai pois päältä.

Automaattinen palvelun päivitys: Valitse päällä tai pois päältä.

TV-asetukset

Paina  ja sitten  /  valitaksesi haluamasi asetukset ja vahvista sitten painamalla OK.

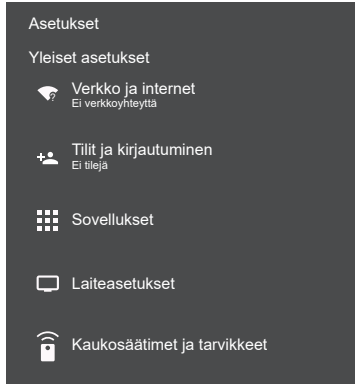

Yleiset asetukset:

Verkko ja internet: Yhdistä verkkoon.

Näytä kaikki

Muut asetukset

Lisää uusi verkko

Skannaus aina käytettävissä

Anna Googlen paikannuspalvelun ja muiden sovellusten etsiä verkkoja, vaikka Wi-Fi-yhteys olisi pois päältä.

Ethernet

Ethernet

Yhdistetty

Välityspalvelimen asetukset: Selain käyttää

HTTP-välityspalvelinta, mutta muut sovellukset eivät ehkä käytä sitä.

IP-asetukset: Asetus voi olla DHCP tai staattinen

Tilit ja kirjautuminen: Kirjautuminen tileille.

Sovellukset:

Näytä kaikki sovellukset

Sovelluksen asetukset

Erityissovelluksen käyttö

Tietoturva ja rajoitukset

Laiteasetukset

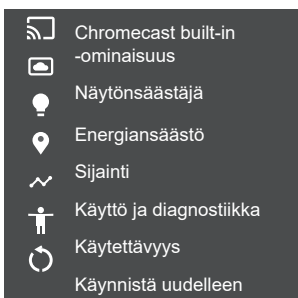
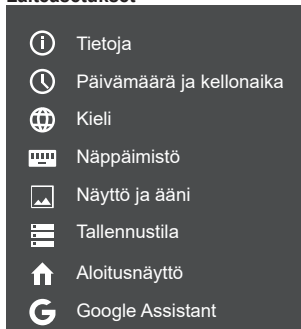

Tietoja: Näyttää tämän TV:n tiedot.

Päivämäärä ja kellonaika: Säädä päivämäärää ja kellonaikaa.

Kieli: Valitse kieli.

Näppäimistö: Valitse ja säädä näppäimistöä

Näyttö ja ääni: Säädä näyttöä ja ääntä.

Tallennustila: Tarkista laitteen tallennustila.

Aloitusnäyttö: Mukauta kanavia, järjestö sovelluksia uudelleen ja tarkastele avoimen lähdekoodin lisenssejä

Google Assistant: Google Assistantin käyttö.

Chromecast built-in -ominaisuus: Chromecast built-in -ominaisuuden käyttö.

Näytönsäästäjä: Valitse näytönsäästäjän tila.

Energiansäästö: Näytön sammuttaminen.

Sijainti: Sijainnin arviointi.

Käyttö ja diagnostiikka: Voit lähettää Googlle automaattisesti vianmääritystietoja, kuten kaatumisraporteja ja käyttötietoja koskien laitetta, sovelluksia ja Chromecast built-in -ominaisuutta.

Käytettävyyys:

Kuvatekstit

Tekstin suuri kontrasti

(Kokeellinen)

Teksti puheeksi

Käytettävyyden pikatoiminto

Palvelut

TalkBack

Pois päältä

Kytke käyttö

Pois päältä

TV:n palveluhallinta

Päällä

Käynnistä uudelleen: Käynnistä TV uudelleen.

Kaukosäätimet ja tarvikkeet

Lisälaitteiden hakuun...

(Varmista ennen laiteparin muodostamista Bluetooth-laitteiden kanssa, että ne ovat laiteparin muodostustilassa)

Media Playerin käyttö

Media Playerin avulla voit nauttia USB-muistiin tallennetuista valokuvista, videoista tai musiikista.

- Kuva ei ehkä näy oikein tässä TV:ssä käytetystä digitaalikamerasta riippuen.
- Näyttäminen voi kestää jonkin aikaa, jos USB-muistissa on paljon tiedostoja ja kansioita.
- Voit näyttää heikkolaatuisia tiedostoja pienemmällä tarkkuudella.
- Kansioiden ja tiedostojen nimet saattavat olla erilaisia käytetystä digitaalikamerasta riippuen.

USB-muistin asettaminen tai poistaminen

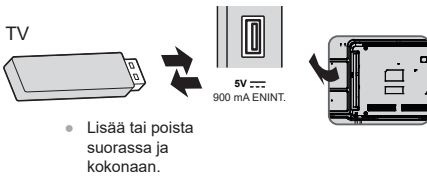

Media Playerin käynnisty

1 Aseta USB-muisti.

2 Valitse tila.



[Asiakirja]: Näyttää pienoiskuvan kaikista USB-muistilla olevista asiakirjoista.

[Valokuva]: Näyttää pienoiskuvan kaikista USB-muistilla olevista valokuvista.

[Musiikki]: Näyttää pienoiskuvan kaikista USB-muistilla olevista musiikkikansioista.

[Video]: Näyttää pienoiskuvan kaikista USB-muistilla olevista videoista.

[Levy]: Näyttää pienoiskuvan kaikista USB-muistilla olevista asiakirjoista.

[Sisällön näyttö]

Suorita käytettävissä olevat toiminnot käyttöoppaan avulla.

Kun viet kohdistimen kuvakkeen päälle, näet korostetun sisällön tiedot.

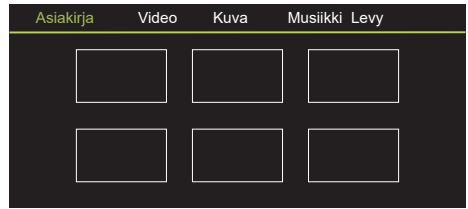

Asiakirja:

1. Valitse **Asiakirja**-kuvake.
2. Valitse haluamasi tiedosto painamalla ylös-, alas-, vasemmalle- tai oikealle-suuntapainiketta ja toista haluamasi tiedosto painamalla OK.
3. Tarkastele lisäasetuksia painamalla OK: ZOOM+, ZOOM-.
4. Pysäytä toisto painamalla kaukosäätimen palaa-näppäintä.

Video:

1. Valitse **Video**-kuvake ja toista elokuvatiedosto painamalla OK-painiketta.
2. Valitse haluamasi tiedosto painamalla ylös-, alas-, vasemmalle- tai oikealle-suuntapainiketta ja toista haluamasi tiedosto painamalla OK.
3. Kun toistat videota, näytä toistokonsoli painamalla **OPTION**-painiketta. Toista ja keskeytä toisto **Play**-konsolissa painamalla kaukosäätimen OK-näppäintä. Voit pikakelata taaksepäin painamalla kaukosäätimen vasemmalle-painiketta. Voit pikakelata eteenpäin painamalla kaukosäätimen oikealle-painiketta.
4. Voit tarkastella lisäasetuksia **OPTION**-näppäimellä: Valokuvan koko, silmukatila, tekstitys, tekstityksen koodi, ääniraita, tiedot ja videoluettelo.
5. Pysäytä toisto painamalla kaukosäätimen Palaa-painiketta ja poistu painamalla Palaa-painiketta uudelleen.

Valokuva:

1. Valitse **Kuva**-kuvake ja näytä kuva painamalla OK-painiketta.
2. Valitse haluamasi tiedosto painamalla ylös-, alas-, vasemmalle- tai oikealle-suuntapainiketta ja näytä haluamasi kuva painamalla OK.
3. Kun kuva on näkyvillä, voit näyttää toistokonsolin painamalla OK. Voit siirtyä edelliseen ja seuraavaan kaukosäätimen vasemmalle- ja oikealle-painikkeella.
4. Tarkastele lisäasetuksia painamalla OK: Kierto vasemmalle, kierto oikealle, ZOOM+, ZOOM-, manuaalinen toisto/automaattinen toisto, tiedot, toistotila, toistoväli, BGM: Pällä tai pois päältä.

Musiikki:

1. Valitse **Musiikki**-kuvake ja kuuntele musiikkia painamalla OK-painiketta.
2. Valitse haluamasi tiedosto painamalla ylös-, alas-, vasemmalle- tai oikealle-suuntapainiketta ja toista haluamasi tiedosto painamalla OK.
3. **Play** -konsoli sisältää seuraavat toiminnot: edellinen, toista/tauko, pikakelaus taaksepäin/pikakelaus eteenpäin, seuraava.
Näytä toistoluettelo ja videoluettelo painamalla **OPTION**-painiketta.

4. Pysäytä toisto painamalla kaukosäätimen palaa-näppäintä.

Levy:

1. Valitse **Levy**-kuvake ja valitse kansio painamalla OK-painiketta.
2. Valitse haluamasi tiedosto painamalla ylös-, alas-, vasemmalle- tai oikealle-suuntapainiketta ja toista haluamasi tiedosto painamalla OK.
3. Pysäytä toisto painamalla kaukosäätimen palaa-näppäintä.

Lisätiedot

Automaattinen valmiustilatoiminto

TV siirtyy automaattisesti valmiustilaan seuraavissa tilanteissa:

- Signaalia ei vastaanoteta 15 minuutin kuluessa.
- [Uniajastin] on aktiivisena [Järjestelmä]-valikossa (s.19).

Näytettävä tulosignaali

Signaalin nimi	HDMI
525 (480)/60i, 60p	<input type="radio"/>
625 (576)/50i, 50p	<input type="radio"/>
750 (720)/60p, 50p	<input type="radio"/>
1125 (1080)/60i, 50i	<input type="radio"/>
1125 (1080)/60p, 50p, 24p	<input type="radio"/>
2250 (2160)/60p, 50p, 24p	<input type="radio"/>

- Merkki: Soveltuva tulosignaali
- Muut kuin yllä olevat signaalit eivät ehkä näy oikein.
- Yllä olevien signaalien muotoa muutetaan ruudussa katseluun sopivaksi.

HDMI-liitäntä

Tämä TV sisältää HDMI™-tekniikkaa. HDMI (teräväpiirtoinen multimediaraajapinta) on maailman ensimmäinen täydellinen, kuluttajille tarkoitettu AV-raajapinta, joka noudattaa pakkaamatonta standardia.

HDMI:n avulla voit nauttia teräväpiirteisistä digitaalisista kuvista ja korkealuokkaisesta äänestä liittämällä TV:n laitteeseen.

■ Soveltuvat HDMI-ominaisuudet

- Äänisignaalitylo:
2-kanavainen lineaarinen PCM
(näytteenottotaajuudet – 48 kHz, 44,1 kHz, 32 kHz)
- Videosignaalitylo:
▶ **Näytettävä tulosignaali (s. 12)**

Kohdistaa digitaalilaitteen lähtöasetusta vastaavan vaihtoehdon.

USB-muisti

Toistamiseen Media Playerillä

Muoto: FAT32

Yhteensopivuus:

Tukee vain USB 1.1- tai USB 2.0 -standardia.

Suurin tuettu USB-kapasiteetti on 1 Tt.

Huomaa

- Tietokoneella muokattua tietoa ei välttämättä voi näyttää.
- Älä irrota laitetta, kun TV käsittelee tietoja. Muussa tapauksessa laite tai TV voi vahingoittua.
- Älä koske laitteessa oleviin nastoihin.
- Aseta laite oikein päin. Muussa tapauksessa laite tai TV voi vahingoittua.
- Sähköiset häiriöt, staattinen sähkö tai virheellinen käyttö voivat vahingoittaa tietoja tai laitetta. Panasonic ei ole vastuussa laitteen tai sen tietojen vahingoittumisesta TV:n kanssa käytettäessä.
- On suositeltavaa kytkeä USB-muisti suoraan TV:n USB-liittimeen.
- Tiettyjä USB-laitteita tai USB-keskittimiä ei ehkä voi käyttää tämän TV:n kanssa.
- Et voi kytkeä mitään laitteita käyttämällä USB-liitäntää.
- Seuraavalla verkkosivustolla saatat olla lisätietoja USB-laitteista. (vain englanniksi)
<http://panasonic.jp/support/global/cs/tv/>

Vianmääritys

Ennen huollon tai avun pyytämistä yritä ratkaista ongelma noudattamalla näitä yksinkertaisia ohjeita. Jos näet virheviestin, noudata ilmoituksen ohjeita. Jos ongelma ei poistu, pyydä apua paikalliselta Panasonic-jälleenmyyjältä.

Näyttö

Ruudulla näkyvät punaiset, siniset, vihreät tai mustat pilkut.

→ Tämä on luonteenomaista nestekidenäytölle. Nestekidepaneeli on rakennettu erittäin tarkalla teknologialla. Väillä jotkut ei-aktiiviset pikselit voivat näkyä ruudulla punaisen, vihreän, sinisen tai mustan värisinä pilkkuina. Tämä ongelma ei vaikuta TV:n suorituskykyyn, eikä kyseessä ole laatuongelma.

Epäselvä kuva, häiriöitä.

→ Poista häiriöt säätämällä [Häiriöiden vähennys] -asetusta [Kuva]-valikossa (s.18).
→ Tarkista, onko lähellä sähkölaitteita (auto, moottoripyörä, loistelamppu).

Kuvaa ei näy.

→ Tarkista [Kontrasti]- tai [Kirkkaus]-asetus [Kuva]-valikossa (s.18).
→ Tarkista, että TV on AV-tilassa. Jos TV on AV-tilassa, tarkasta, että valittu tulotila vastaa ulkoisen laitteen lähtöä (s.19).

Näkyvillä on epätavallinen kuva.

→ Sammuta TV päälle/pois päältä -verkkovirtakytkimellä (s.16) ja käynnistä se sitten uudelleen.

HDMI-liitännällä yhdistetyn laitteen kuvat ovat epätavallisia.

→ Tarkista, että HDMI-kaapeli on liitetty oikein.
→ Sammuta TV sekä laite ja käynnistä ne sitten uudelleen.
→ Tarkista laitteen tulosignaali (s. 12).
→ Käytä standardin EIA/CEA-861/861D mukaista laitetta.

Ääni

Ei ääntä.

→ Tarkasta äänen mykistysasetus (s. 18) ja äänenvoimakkuus.

Ääni on hiljainen tai epämääräinen.

→ Äänisignaalin vastaanotto voi olla heikko.

Äänilähtö HDMI-liitännän kautta on epätavallinen.

→ Valitse liitetyn laitteen ääniasetuksiksi "2-kanavainen L.PCM".

Yleistä

TV siirtyy valmiustilaan.

→ Tämä TV on varustettu automaattisella valmiustilatoiminnolla (s.16).

Kaukosäädin ei toimi tai toimii satunnaisesti.

→ Vaihda paristot (s. 10).
→ Osoita kaukosäätimellä suoraan TV:n signaalin vastaanottimeen (enintään noin 7 m:n päässä ja 30 asteen kulmassa).
→ Sijoita TV pois päin auringosta tai estä kirkkaan valon heijastuminen TV:n kaukosäätimen signaalin vastaanottimeen.

Jokin osa TV:stä kuumenee.

→ Vaikka etu-, ylä- ja takapaneelien lämpötila on noussut, nämä lämpötilan nousut eivät vaikuta laitteen suorituskykyyn tai laatuun.

TV-paneeli liikkuu hieman, kun sitä painetaan sormella.

Saatat kuulla äänen.

→ Paneeli joustaa hieman vaurioiden estämiseksi. Kyseessä ei ole toimintahäiriö.

Ylivirtavirheilmoitus tulee näkyviin.

→ Yhdistetty USB-laite voi aiheuttaa tämän virheen. Irrota laite, sammuta TV päävirtakytkimellä ja käynnistä se sitten uudelleen.
→ Tarkista, ettei USB-portin sisällä ole vieraita esineitä.

Kunnossapito

Irrota ensin virtapistoke pistorasiasta.

Säännöllinen kunnossapito

- Pyyhi lika tai sormenjäljet varoen näyttöpaneelistä, kotelosta tai jalustasta pehmeällä liinalla.
- Puhdista virtapistoke säännöllisesti kuivalla liinalla. Kosteus ja pöly voivat aiheuttaa tulipalon tai sähköiskun.

Pinttynyt lika

Puhdista ensin pöly pois pinnalta. Kostuta pehmeä liina vedellä tai laimennetulla neutraalilla pesuaineella (1 osa pesuainetta, 100 osaa vettä). Purista liina ja pyyhi pinta. Kuivaa viimeiseksi ulkopinta.

Varoitus

- Älä käytä karkeaa liinaa tai hankaa pintaa liikaa tai pinta voi naarmuuntua.
- Älä altista TV:n pintaa vedelle tai pesuaineelle. TV:n sisälle päässyt neste saattaa aiheuttaa toimintahäiriön.
- Älä altista pintoja hyönteismyrkyille, liuottimille, tinnerille tai muille haihtuville aineille. Ne voivat heikentää pintaa irrottamalla maalin.
- Näyttöpaneelin pinta on erikoiskäsitelty, ja se voi vahingoittua helposti. Älä taputa tai naarmuta pintaa kynnellä tai muulla kovalla esineellä.
- Estä kotelon ja jalustan pitkäaikainen kosketus kumi- tai PVC-materiaaliin. Tämä voi heikentää pinnan laatua.

Tekniset tiedot

Mallinumero

24 tuuman malli
TX-24LS500E

32 tuuman malli
TX-32LS500E

43 tuuman malli
TX-43LS500E

Mitat (L x K x S)

24 tuuman malli
551,4 × 365,3 × 131 mm (jalustan kanssa)
551,4 × 328 × 84 mm (vain TV)

32 tuuman malli
725,9 × 475,4 × 178,5 mm (jalustan kanssa)
725,9 × 430,8 × 81,7 mm (vain TV)

43 tuuman malli
966,8 × 611,1 × 214,5 mm (jalustan kanssa)
966,8 × 566,4 × 88,5 mm (vain TV)

Massa

24 tuuman malli
2,6 kg (jalustan kanssa)
2,5 kg (vain TV)

32 tuuman malli
3,6 kg (jalustan kanssa)
3,5 kg (vain TV)

43 tuuman malli
6,4 kg (jalustan kanssa)
6,3 kg (vain TV)

Liitännät

AV-signaalin tulo
Mini, 1,0 V[p-p] (75 Ω)

KUULOKKEET
Mini, 130 mV rms~ 150 mV rms

HDMI 1 / 2 -liitäntä
TYPE A -liittimet

USB
USB 2.0 DC 5 V, enint. 500 mA

Kaiuttimen ulostulo

24 tuuman malli
Audiolähtö
6 W (3 W + 3 W)

32 tuuman malli
Audiolähtö
10 W (5 W + 5 W)

43 tuuman malli
Audiolähtö
16 W (8 W + 8 W)

Vastaanottojärjestelmät / kaistan nimi

9 järjestelmää

Järjestelmät	Toiminto
1 PAL B, G	
2 PAL I	
3 PAL D, K	Lähetyksen vastaanotto
4 NTSC 4.43	
5 NTSC 3.58	Toisto erityiseltä videonauhurilta tai DVD-asemalta
6 PAL	Toisto erityisiltä soittimilta ja erityiseltä videonauhurilta tai DVD-asemalta
7 PAL 60 Hz/5,5 MHz	
8 PAL 60 Hz/6,0 MHz	
9 PAL 60 Hz/6,5 MHz	

Vastaanottokanavat (analoginen TV)

VHF-KAISTA

- 2-12 (PAL)
- 0-12 (PAL B AUST.)
- 1-9 (PAL B N.Z.)
- 1-12 (PAL)

UHF-KAISTA

- 21-69 (PAL G, H, I)
- 28-69 (PAL B AUST.)
- 13-57 (PAL D, K)

Digitaali-TV

DVB-T/T2 vakio

Antennitulo

VHF / UHF

Käyttöolosuhteet

Lämpötila

0 °C – 45 °C

Kosteus

20 – 80 % RH (tiivistymätön)

Huomaa

- Pidätämme oikeuden teknisiin muutoksiin ilman eri ilmoitusta. Ilmoitetut mitat ja paino ovat likimääräisiä.

Sisäänrakennettu langaton lähiverkko

Vakioyhteensopivuus ja taajuusalue

IEEE 802.11 a/b/g/n/ac
2,4~2,5 GHz ja 5,15~5,825 GHz

Turvallisuus

WPA/WPA2-tuki

Integroitu Bluetooth

Bluetooth V5.0

2,4~2,485 GHz

Huomaa

- Pidätämme oikeuden teknisiin muutoksiin ilman eri ilmoitusta. Ilmoitetut mitat ja paino ovat likimääräisiä.
- Katso lisätietoja tuotteesta: EPREL;
<https://eprel.ec.europa.eu>.
EPREL-rekisteröintinumero on saatavilla osoitteessa <https://eprel.panasonic.eu/product>.

Oss-lisenssi

Tämä tuote sisältää seuraavat ohjelmat:

- (1) Ohjelma on yksinomaan Panasonic Corporation:in kehittämä tai sille kehitetty.
- (2) Ohjelman omistaa kolmas osapuoli ja joka on lisensoitu Panasonic Corporation:ille.
- (3) Ohjelma on lisensoitu GNU GENERAL PUBLIC LICENSE, version 2.0 (GPL V2.0) mukaan.
- (4) Ohjelma on lisensoitu GNU LESSER GENERAL PUBLIC LICENSE version 2.1 (LGPL V2.1) mukaan ja/tai
- (5) avoimen lähdekoodin ohjelma, joka on muu kuin GPL V2.0:n ja/tai LGPL V2.1:n mukaan lisensoitu ohjelma.

Kohtien (3) – (5) mukainen ohjelma toimitetaan siinä toivomuksessa, että se olisi hyödyllinen, mutta **ILMAN MITÄÄN TAKUUTA**, kuten takuuta **MYYNTIKELPOISUUDESTA** tai **SOPIVUUDESTA TIETTYYN TARKOITUKSEEN**. Katso tarkat ehdot kohdasta [Järjestelmä > Asetukset > Oss-lisenssi]

Vähintään kolme (3) vuotta tuotteen toimituksesta, Panasonic antaa kolmannelle osapuolelle, joka ottaa yhteyttä meihin käyttämällä jäljempänä olevia yhteystietoja, korkeintaan fyysisesti suoritettun lähdekoodin jakelun maksun, GPL V2.0:n, LPGL V2.1:n tai muiden asianmukaisten lisenssien sekä niiden tekijänoikeuslausekkeiden mukaisen täysin koneella luettavan kopion kyseisestä lähdekoodista.

Yhteystiedot: osd-cd-request@gg.jp.panasonic.com

Vanhojen laitteiden ja paristojen hävittäminen

Vain EU-jäsenmaille ja kierrätysjärjestelmää käyttäville maille



Tämä symboli tuotteissa, pakkauksessa ja/tai asiakirjoissa tarkoittaa, että käytettyjä sähköllä toimivia ja elektronisia tuotteita ei saa laittaa yleisiin talousjätteisiin.

Johda vanhat tuotteet ja käytetyt paristot käsittelyä, uusiointia tai kierrätystä varten vastaaviin keräyspisteisiin laissa annettujen määräysten mukaisesti. Hävittämällä tuotteet asiaankuuluvasti, autat samalla suojaamaan arvokkaita luonnonvaroja ja estämään mahdollisia negatiivisia vaikutuksia ihmiseen ja luontoon.

Lisätietoa keräämisestä ja kierrätyksestä saa paikalliselta viranomaiselta. Tämänlaisen jätteen väärä käsittely voi olla rangaistavaa lainsäädännön mukaisesti.



Huomautus paristosymbolista (symboli alhaalla):

Tämä symboli voidaan näyttää jonkin kemiallisen symbolin yhteydessä. Siinä tapauksessa se perustuu vastaaviin direktiiveihin, jotka on annettu kyseessä olevalle kemikaalille.

Asiakkaan tiedot

Tuotteen malli- ja sarjanumero löytyvät sen takapaneelistä. Merkitse sarjanumero muistiin alla olevaan tilaan ja säilytä tämä opas sekä kuitti pysyvänä ostotodistuksena, joka auttaa tunnistuksessa varkaus- tai katoamistapauksessa ja takuuhuoltoa tarvittaessa.

Mallinumero _____

Sarjanumero _____

Panasonic Entertainment & Communication Co., Ltd.

Verkkosivusto: <http://www.panasonic.com>

72-LS500E-X41Z1

Suomi

Gebruiksaanwijzingen

LED-TV

Modelnr.

TX-24LS500E

TX-32LS500E

TX-43LS500E



(afbeelding: TX-43LS500E)

Hartelijk bedankt voor het aanschaffen van dit Panasonic-product.

Lees deze instructies aandachtig door voordat u het product in gebruik neemt en bewaar ze voor toekomstige referentie.

Lees vóór gebruik zorgvuldig de "Veiligheidsvoorschriften" in deze handleiding.

De afbeeldingen weergegeven in deze handleiding dienen slechts ter referentie.

Raadpleeg de Pan Europese Garantiekaart als u contact moet opnemen met uw plaatselijke Panasonic-dealer voor assistentie.

Inhoudsopgave

Zorg ervoor dit te lezen

Belangrijke opmerking.....	3
Veiligheids-voorschriften.....	5
De tv opstellen.....	9
De tv aansluiten.....	11
Aanvankelijke instelling.....	13
De tv bedienen.....	14
Externe ingangen bekijken.....	16
Homepagina - Apps gebruiken.....	17
De menufuncties gebruiken.....	18
De mediaspeler gebruiken.....	21
Aanvullende informatie.....	22
Probleemoplossing.....	23
Onderhoud.....	24
Specificaties.....	25
OSS-licentie.....	27



De termen HDMI, HDMI High-Definition Multimedia Interface en het HDMI-logo zijn handelsmerken of gedeponeerde handelsmerken van HDMI Licensing Administrator, Inc.

Dolby, Dolby Audio en het dubbele-D-symbool zijn handelsmerken van Dolby Laboratories.

Gefabriceerd onder licentie van Dolby Laboratories. Vertrouwelijke ongepubliceerde werken. Auteursrecht © 1992-2015

Dolby Laboratories. Alle rechten voorbehouden.

Wi-Fi® is een gedeponeerd handelsmerk van Wi-Fi Alliance®. WPA2™, WPA™ zijn handelsmerken van Wi-Fi Alliance®.

De Bluetooth®-woordmarkering en –logo's zijn gedeponeerde handelsmerken in het bezit van Bluetooth SIG, Inc. en enigerlei gebruik van dergelijke markeringen door Panasonic Corporation is onder licentie.

DVB en de DVB-logo's zijn handelsmerken van het DVB Project.

x.v.Colour™ is een handelsmerk.

DiSEqC™ is een handelsmerk van EUTELSAT.

Google is een handelsmerk van Google LLC.

Amazon, Prime Video en al gerelateerde logo's zijn handelsmerken van Amazon.com, Inc. of haar dochterondernemingen.

Dit product voldoet aan de UHD Alliance Technische Specificatie: UHDA Gespecificeerde Referentiemodus, Versie 1.0. Het FILMMAKER MODE™-logo is een handelsmerk van UHD Alliance, Inc. in de Verenigde Staten en andere landen.

De afbeelding voor TX-43LS500E wordt in deze handleiding gebruikt tenzij anders vermeld. De weergegeven afbeeldingen kunnen per model variëren.

Belangrijke opmerking

Opmerking voor de functies DVB/Gegevensuitzendingg/IPTV

- Deze tv is ontworpen om te voldoen aan de normen (vanaf december, 2020) van DVB-T/T2 (MPEG2, MPEG4-AVC (H.264) en MPEG HEVC (H.265)) digitale terrestrische diensten, DVB-C (MPEG2, MPEG4-AVC(H.264) en MPEG HEVC (H.265)) digitale kabeldiensten en DVB-S (MPEG2, MPEG4-AVC (H.264) en MPEG HEVC (H.265)) digitale satellietdiensten.

Vraag uw lokale dealer om informatie over de beschikbaarheid van DVB-T/T2- of DVB-S-diensten in uw regio.

Vraag uw kabelserviceprovider om informatie over de beschikbaarheid van DVB-C-diensten met deze tv.

- Deze tv werkt mogelijk niet correct met signalen die niet voldoen aan de normen van DVB-T/T2, DVB-C of DVB-S.
- Niet alle functies zijn beschikbaar, afhankelijk van het land, de regio, de zender, de serviceprovider, de satelliet en de netwerkgeving.
- Niet alle CI-modules zullen correct werken met deze tv. Vraag uw serviceprovider om informatie over beschikbare CI-modules.
- Deze tv zal misschien niet correct werken met CI-modules die niet zijn goedgekeurd door de serviceprovider.
- Er kunnen extra kosten in rekening worden gebracht, afhankelijk van de serviceprovider.
- Compatibiliteit met toekomstige diensten is niet gegarandeerd.

Internet-apps en spraakbesturingsfuncties worden geleverd door hun betreffende serviceproviders en kunnen op elk moment worden gewijzigd, onderbroken of stopgezet.

Panasonic kan niet verantwoordelijkheid worden gesteld en geeft geen garantie voor de beschikbaarheid of de continuïteit van de diensten.

Panasonic garandeert de werking en prestaties van randapparatuur van andere fabrikanten niet; en we wijzen elke aansprakelijkheid of schade af die voortvloeit uit de werking en/of prestaties van het gebruik van randapparatuur van dergelijke andere fabrikanten.



Blijf uit de buurt van en raak de ANTENNE, SATELLIETINGANG en HDMI niet aan, en vermijd dat elektrostatische ontlading deze aansluitingen verstoort wanneer in de USB- of LAN-gebruiksmodus. De tv zal anders stoppen met werken of zich abnormaal gedragen.

Hoe wij omgaan met klantgegevens

Bepaalde klantgegevens, zoals het IP-adres van de netwerkinterface van uw apparaat (deze tv) worden verzameld zodra u uw slimme Panasonic-televisie (deze tv) of andere apparaten met internet verbindt (uittreksel uit ons privacybeleid). Wij doen dit om onze klanten en de integriteit van onze dienst te beschermen en ook om de rechten of eigendommen van Panasonic te beschermen.

Wanneer u de internetverbindingfunctie van deze tv gebruikt, na akkoord te gaan (in de rechtsgebieden waar de toestemming van de klant vereist is om persoonlijke gegevens te verzamelen onder de toepasselijke privacywetten) met of na het lezen van de servicevoorwaarden/privacybeleid van Panasonic (hierna te noemen algemene voorwaarden, enz.) , kunnen klantgegevens over het gebruik van dit apparaat worden verzameld en gebruikt in overeenstemming met de algemene voorwaarden, enz.

- Panasonic kan niet aansprakelijk worden gesteld voor het verzamelen of gebruiken van klantgegevens via een applicatie die door een derde partij op deze tv of website wordt verstrekt.
- Let bij het invoeren van uw creditcardnummer, naam, enz. speciaal op de betrouwbaarheid van de provider.
- Geregistreerde informatie kan worden geregistreerd op de server, enz. van de provider. Voordat u deze tv laat repareren, aan anderen geeft of afdankt, dient u de informatie te wissen in overeenstemming met de algemene voorwaarden, enz. van de provider.

Voor het opnemen en afspelen van inhoud op dit of ander apparaat is mogelijk toestemming vereist van de eigenaar van het auteursrecht of andere soortgelijke rechten op die inhoud. Panasonic heeft geen bevoegdheid om u die toestemming te verlenen en geeft u uitdrukkelijk geen recht, mogelijkheid of intentie om dergelijke toestemming namens u te verkrijgen. Het is uw eigen verantwoordelijkheid om ervoor te zorgen dat uw gebruik van dit of ander apparaat voldoet aan de toepasselijke auteursrechtwetgeving in uw land. Raadpleeg die wetgeving voor meer informatie over de relevante wet- en regelgeving of neem contact op met de eigenaar van de rechten op de inhoud die u wilt opnemen of afspelen.

Dit product is gelicentieerd onder de AVC-patentportfoliolicentie voor persoonlijk gebruik door een consument of ander gebruik waarvoor het geen vergoeding ontvangt voor (i) het coderen van video in overeenstemming met de AVC-standaard ("AVC-video") en/of (ii) decoderen van AVC-video die is gecodeerd door een consument die zich bezighoudt met een persoonlijke activiteit en/of is verkregen van een videoprovider die een licentie heeft om AVC-video aan te bieden. Er wordt geen licentie verleend of geïmpliceerd voor enig ander gebruik.

Meer informatie kan worden verkregen van MPEG LA, L.L.C.

Zie <http://www.mpegla.com>.



Deze markering geeft aan dat het product op wisselspanning werkt.



Deze markering duidt op een Klasse II of dubbel geïsoleerd elektrisch apparaat, waarbij het product geen veiligheidsverbinding met elektrische aarde (massa) vereist.

Uitsluitend in rechtopstaande positie transporteren.

Veiligheidsvoorschriften

Volg de waarschuwingen en voorschriften hieronder om het risico op elektrische schokken, brand, schade of letsel te voorkomen:

Netstekker en kabel

Waarschuwing

Trek onmiddellijk de stekker uit het stopcontact wanneer u iets vreemds opmerkt.

- In verschillende landen worden verschillende soorten netstekkers gebruikt.



- Deze tv is ontworpen voor gebruik met AC ~ 220-240 V, 50/60 Hz.
- Steek de netstekker volledig in het stopcontact.
- Om het apparaat volledig los te koppelen, moet u de netstekker uit het stopcontact trekken.

De netstekker moet daarom te allen tijde eenvoudig te bereiken zijn.

- Trek de stekker uit het stopcontact voordat u de tv schoonmaakt.
- Raak de netstekker nooit aan met natte handen.
- Zorg ervoor de voedingskabel niet te beschadigen.



- Plaats geen zware voorwerpen op de kabel.



- Plaats de kabel niet in de buurt van voorwerpen met een hoge temperatuur.



- Trek niet aan de kabel. Houd de behuizing van de netstekker vast wanneer u de stekker uit het stopcontact trekt.



- Verplaats de tv niet terwijl de stekker nog in een stopcontact zit.
- Zorg ervoor de kabel niet te verdraaien, overmatig te verbuigen of uit te rekken.
- Gebruik geen beschadigde netstekker of stopcontact.
- Zorg ervoor dat de tv de voedingskabel niet verplettert.

Wees voorzichtig

Waarschuwing

- Verwijder geen afdekkingen en probeer de tv nooit zelf te modificeren, omdat onder spanning staande onderdelen anders toegankelijk worden en een risico op elektrische schokken vormen wanneer deze worden verwijderd. Het apparaat bevat geen interne onderdelen die de gebruiker zelf kan repareren.



- Stel de tv niet bloot aan regen of overmatig vocht. Deze tv mag niet aan drui- of spatwater worden blootgesteld en er mogen geen voorwerpen gevuld met vloeistoffen, zoals vazen, op of boven de tv geplaatst worden.



- Steek geen vreemde voorwerpen via de ventilatieopeningen in de tv.
- Als de tv wordt gebruikt in een omgeving waar insecten gemakkelijk in de tv terecht kunnen komen.

Het is mogelijk dat insecten de tv binnendringen, zoals kleine vliegen, spinnen, mieren, enz., die schade aan de tv kunnen veroorzaken of vast kunnen komen te zitten op een plek die zichtbaar is op de tv, zoals binnenin het scherm.

- Als de tv wordt gebruikt in een omgeving waar stof of rook aanwezig is.

Tijdens normaal gebruik kunnen stof-/rookdeeltjes via de ventilatieopeningen in de tv binnendringen en in het apparaat vast komen te zitten. Dit kan leiden tot oververhitting, storingen, verslechtering van de beeldkwaliteit, enz.

- Gebruik geen niet-goedgekeurd voetstuk/montagemateriaal. Vraag uw plaatselijke Panasonic-dealer om de installatie of opstelling van goedgekeurde muurbeugels uit te voeren.
- Oefen geen sterke kracht of impact uit op het beeldpaneel.

- Zorg ervoor dat kinderen niet op de tv klimmen.

- Plaats de tv niet op schuine of onstabiele oppervlakken en zorg ervoor dat de tv niet over de rand van het ondersteunende oppervlak hangt.



Waarschuwing: stabiliteitsgevaar

Een tv kan vallen en ernstig of zelfs fataal letsel veroorzaken. Veel gevallen van letsel, voornamelijk van kinderen, kunnen worden voorkomen door enkele eenvoudige voorzorgsmaatregelen te treffen:

- ALTIJD kasten, voetstukken of installatiemethoden gebruiken die worden aanbevolen door de fabrikant van de tv.
- ALTIJD meubilair gebruiken dat de tv veilig kan ondersteunen.
- ALTIJD ervoor zorgen dat de tv niet over de rand van het ondersteunende meubilair uitsteekt.
- ALTIJD kinderen informeren over de gevaren van het klimmen op tafels om de tv of de bedieningen ervan te bereiken.
- ALTIJD snoeren en kabels aangesloten op uw tv zodanig arrangeren dat niemand er over kan struikelen, aan kan trekken of deze vast kan pakken.
- NOOIT een tv op een onstabiele plek plaatsen.
- NOOIT de tv in of op hoog meubilair (bijv., keuken- of boekenkasten) plaatsen zonder zowel het meubilair als de tv te verankeren aan een geschikte steun.
- NOOIT de tv op een kleed of ander materiaal plaatsen dat tussen de tv en het ondersteunende meubilair ligt.
- NOOIT voorwerpen op de tv of op het ondersteunende meubilair plaatsen die kinderen kunnen verleiden om erop te klimmen, zoals speelgoed en afstandsbedieningen.

Als u uw bestaande tv bewaart en verplaatst, dient u dezelfde richtlijnen te overwegen zoals hierboven beschreven.

- Deze tv is ontworpen voor gebruik op een tafel.
- Stel de tv niet bloot aan direct zonlicht of andere warmtebronnen.



Om brand te voorkomen, houd kaarsen of andere open vlammen te allen tijde uit de buurt van dit product



Risico op verstikking

Waarschuwing

- De verpakking van dit product kan verstikking veroorzaken en ook sommige onderdelen zijn erg klein en kunnen verstikkingsgevaar opleveren voor jonge kinderen. Houd deze onderdelen buiten bereik van kinderen.

Voetstuk

Waarschuwing

- Demonteer of modificeer het voetstuk niet.

Waarschuwing

- Gebruik geen ander voetstuk dan die meegeleverd met deze tv.
- Gebruik het voetstuk niet als deze vervormd of fysiek beschadigd is geraakt. Neem in dat geval onmiddellijk contact op met uw dichtstbijzijnde Panasonic-dealer.
- Zorg ervoor om tijdens de installatie alle schroeven stevig vast te draaien.
- Zorg ervoor dat de tv geen klappen opvangt tijdens het installeren van het voetstuk.
- Zorg ervoor dat kinderen niet op het voetstuk klimmen.
- Installeer of verwijder de tv van het voetstuk met minstens twee personen.
- Installeer of verwijder de tv volgens de gespecificeerde procedure.

Radiogolven

Waarschuwing

- Gebruik de tv en afstandsbediening niet in medische instellingen of op locaties met medische apparatuur. Radiogolven kunnen interferentie veroorzaken in de medische apparatuur en ongelukken veroorzaken als gevolg van storingen.
- Gebruik de tv en afstandsbediening niet in de buurt van automatische besturingsapparatuur, zoals automatische deuren of branddetectoren. Radiogolven kunnen interferentie veroorzaken in de automatische besturingsapparatuur en ongelukken veroorzaken als gevolg van storingen.
- Blijf minstens 15 cm uit de buurt van de tv en afstandsbediening als u een pacemaker hebt. Radiogolven kunnen de werking van de pacemaker verstoren.
- Demonteer of modificeer de tv en afstandsbediening op geen enkele manier.

Common Interface

- Schakel de tv uit met de aan-/uitschakelaar wanneer u een CI-module aansluit of verwijdert.
- Als er een smartkaart en CI-module zijn meegeleverd met de tv, sluit dan eerst de CI-module aan en steek daarna de smartkaart in de CI-module.
- Zorg ervoor de CI-module volledig te installeren of verwijderen volgens de juiste richting, zoals staat afgebeeld.
- Kanalen die gewoonlijk zijn versleuteld zullen nu verschijnen. (Kanalen die u kunt kijken en hun eigenschappen hangen af van de CI-module.)
Als versleutelde kanalen niet verschijnen
➔ [Common Interface] ([Instelling] menu)
- Er zijn mogelijk bepaalde CI-modules op de markt met oudere firmwareversies die niet volledig compatibel zijn met deze nieuwe CI+ v1.4 tv. Neem in dit geval contact op met de serviceprovider.

- Zorg ervoor de CI-modulekaart, enz. te verwijderen voorafgaand aan reparatie, overdracht of afdanking.

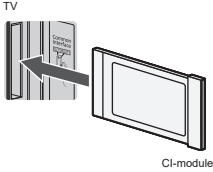

CI-module

Ingebouwd draadloos LAN

Waarschuwing

- Gebruik het ingebouwde draadloze LAN niet om verbinding te maken met draadloze netwerken (SSID*) waarvoor u geen gebruiksrechten hebt. Dergelijke netwerken kunnen als zoekresultaten in de lijst staan vermeld. Deze gebruiken, kan echter als illegale toegang worden beschouwd.
 - * SSID is een naam voor het identificeren van een bepaald draadloos netwerk voor gegevensoverdracht.
- Stel het ingebouwde draadloze LAN niet bloot aan hoge temperaturen, direct zonlicht of vocht.
- Gegevens die via radiogolven worden verzonden en ontvangen, kunnen worden onderschept en gecontroleerd.
- De ingebouwde draadloze LAN gebruikt 2,4 GHz en 5 GHz frequentiebanden. Houd de tv uit de buurt van andere apparaten die 2,4 GHz- en 5 GHz-signalen gebruiken, zoals andere draadloze LAN-apparaten, magnetrons en mobiele telefoons, om storingen of trage reacties veroorzaakt door radiogolfinterferentie te voorkomen bij gebruik van het ingebouwde draadloze LAN.
- Wanneer problemen zich voordoen wegens statische elektriciteit, enz. kan de tv stoppen met werken om zichzelf te beschermen. Schakel de tv in dit geval uit met de aan-/uitschakelaar en vervolgens weer in.

Draadloze Bluetooth® -technologie

Waarschuwing



- De tv en afstandsbediening gebruiken de 2,4 GHz ISM-radiofrequentieband (Bluetooth®). Houd de tv en afstandsbediening uit de buurt van apparaten zoals andere draadloze LAN-apparaten, andere Bluetooth®-apparaten, magnetrons, mobiele telefoons en apparaten die een 2,4 GHz-signaal gebruiken om storingen of trage reacties als gevolg van radiogolfinterferentie te voorkomen.

Ventilatie

Waarschuwing

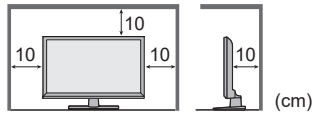
Houd voldoende vrije ruimte (minstens 10 cm) rondom de tv om te helpen teveel hitte te voorkomen, wat anders tot vroegtijdige storing van bepaalde elektronische componenten kan leiden.



- De ventilatie mag niet worden belemmerd door het bedekken van de ventilatieopeningen met voorwerpen zoals kranten, tafelkleden en gordijnen.  
- Of u nu een voetstuk gebruikt of niet, zorg er altijd voor dat de ventilatieopeningen aan de onderkant van de tv niet worden geblokkeerd en dat er voldoende ruimte is voor voldoende ventilatie.

De tv verplaatsen

Waarschuwing

- Koppel alle kabels los voordat u de tv verplaatst.
- Er zijn minstens twee personen nodig om de tv te verplaatsen en letsel te voorkomen wegens het omkantelen of vallen van de tv.
- Houd nooit het schermgedeelte vast wanneer u de tv verplaatst, zoals hieronder staat afgebeeld. Dit kan tot storing of schade leiden.

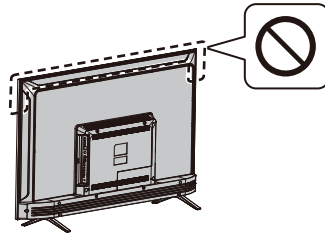



Wanneer voor langere tijd niet in gebruik

Waarschuwing

- Deze tv zal nog steeds wat stroom verbruiken wanneer in de uitgeschakelde modus, zolang de netstekker nog steeds is aangesloten op een werkend stopcontact.
- Trek de netstekker uit het stopcontact wanneer u de tv langere tijd niet zult gebruiken.

Te hoge volumes

Waarschuwing

- Stel uw oren niet bloot aan te hoge volumes via een hoofdtelefoon. Dit kan onherstelbare schade veroorzaken.  
- Als u een dreunend geluid in uw oren hoort, zet u het volume lager of stopt u tijdelijk met het gebruik van de hoofdtelefoon.

■ Batterij voor de afstandsbediening

Waarschuwing

- Houd de batterijen buiten bereik van kinderen, zodat ze niet worden ingeslikt.

Per ongeluk inslikken kan negatieve fysieke effecten hebben. Als u denkt dat een kind een batterij heeft ingeslikt, zoek dan onmiddellijk medische hulp.

Waarschuwing

- Incorrecte installatie kan leiden tot lekkende batterijen, corrosie en ontploffing.
- Vervang alleen door hetzelfde of een vergelijkbaar type.
- Combineer geen oude en nieuwe batterijen.
- Combineer geen verschillende types batterijen (zoals alkaline- en mangaanbatterijen).
- Gebruik geen oplaadbare batterijen (Ni-Cd, enz.).
- Batterijen niet verbranden of breken.
- Stel batterijen niet bloot aan overmatige hitte, zoals zonlicht, vuur en dergelijke.
- Zorg ervoor dat u batterijen op de juiste manier afdankt.
- Haal de batterij uit het apparaat wanneer voor langere tijd niet gebruikt om lekkende batterijen, corrosie en ontploffing te voorkomen.

LED-TV

Verklaring van conformiteit (VvC)

"Panasonic Corporation verklaart herbij dat deze tv voldoet aan de essentiële vereisten en andere relevante bepalingen van de Richtlijn 2014/53/EU."

Bezoek de volgende website als u graag een kopie wilt krijgen van de originele VvC van deze tv:

<https://www.ptc.panasonic.eu/compliance-documents>

Geautoriseerde vertegenwoordiger:

Panasonic Testing Centre

Panasonic Marketing Europe GmbH

Winsbergring 15, D-22525 Hamburg, Duitsland



De 5,15 — 5,35 GHz band van draadloze LAN is beperkt tot uitsluitend gebruik binnenshuis in de volgende landen.

Oostenrijk, België, Bulgarije, Tsjechië, Denemarken, Estland, Frankrijk, Duitsland, IJsland, Italië, Griekenland, Spanje, Cyprus, Letland, Liechtenstein, Litouwen, Luxemburg, Hongarije, Malta, Nederland, Noorwegen, Polen, Portugal, Roemenië, Slovenië, Slowakije, Turkije, Finland, Zweden, Zwitserland, Kroatië

Maximaal radiofrequentievermogen verzonden op de frequentiebanden

Type draadloos	Frequentieband	Maximale EIRP
Draadloze LAN	2412-2472 MHz	18 dBm
	5150-5250 MHz	18 dBm
	5725-5850 MHz	13,7 dBm
Bluetooth®	2402-2480 MHz	7 dBm

De tv verplaatsen

Waarschuwing

Koppel alle kabels los voordat u de tv verplaatst.

- Verplaats de tv met minstens twee personen. Ondersteun zoals staat afgebeeld om letsel door het omkantelen of vallen van de tv te voorkomen.

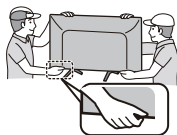

Gebruiksomstandigheden

Waarschuwing

- Dit apparaat is bestemd voor gebruik in tropische klimaten.

De tv opstellen

Meegeleverde accessoires

Accessoires mogen niet allemaal bij elkaar worden geplaatst. Zorg ervoor deze niet per ongeluk weg te gooien.

Gebruiksaanwijzingen

Afstandsbediening

- RC700E
 - ➔ (p.14)



Batterijen (AAA) × 2

- ➔ (p.10)



Mini-jack-adapter

- Adapter AV



Voetstuk

24-inch model

- Basis
- Bevestigingsschroeven

A  (ST3 × 12) × 4



32-inch model

- Basis
- Bevestigingsschroeven

A  (ST4 × 15) × 4



43-inch model

- Basis
- Bevestigingsschroeven

A  (ST4 × 20) × 4



Het voetstuk bevestigen

1 Monteer het voetstuk

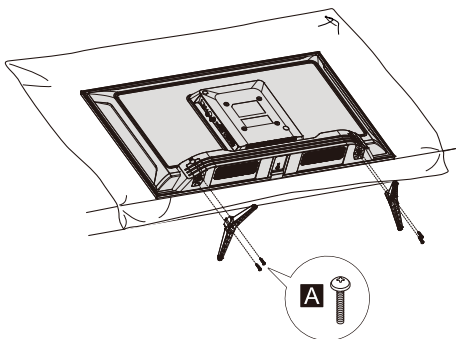

Het voetstuk verwijderen van de tv

Zorg ervoor het voetstuk op de volgende manier te verwijderen wanneer u de muurbeugel gebruikt of de tv opnieuw inpakt.

- 1 Leg de tv op een schuimmat of een dikke zachte doek op een tafel.
- 2 Verwijder de bevestigingsschroeven **A** van de tv.

Batterijen in de afstandsbediening installeren

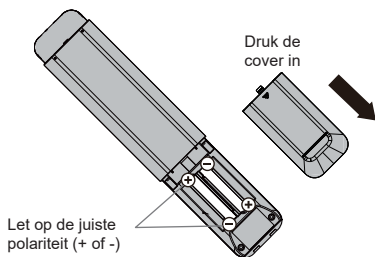

De tv aan de muur bevestigen (optioneel)

Neem contact op met uw plaatselijke Panasonic-dealer om de aanbevolen muurbeugel aan te schaffen.

Achterzijde van de tv (Zijaanzicht)

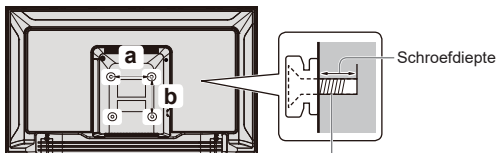

Schroef voor het bevestigen van de tv op de muurbeugel (niet meegeleverd)

■ Installatiegaten voor de muurbeugel

Model	a	b
24-inch	200 mm	100 mm
32-inch	100 mm	100 mm
43-inch	200 mm	100 mm

■ Schroefspecificaties

Model	Type	Schroefdiepte	
		Minimum	Maximum
24-inch	M4	11 mm	12 mm
32-inch	M4	8 mm	9 mm
43-inch	M6	10 mm	12 mm

Waarschuwing

- Wanneer optionele accessoires zoals muurbeugels enz. worden gebruikt, lees en volg dan altijd de installatie- en gebruiksaanwijzingen van de fabrikant.
- Monteer het apparaat niet direct onder plafondlampen (zoals spotjes of halogeenlampen) die doorgaans veel warmte afgeven. De plastic onderdelen van de behuizing kunnen anders vervormen of beschadigd raken.
- Bij het installeren van muurbeugels moet u ervoor zorgen dat de muurbeugel niet elektrisch wordt geaard op metalen muurstijlen. Controleer altijd of er geen elektrische kabels, leidingen enz. in de muur zitten voordat u met de montage van de muurbeugel begint.
- Om vallen en letsel te voorkomen, verwijdert u de tv van de vaste muurpositie wanneer u deze niet meer gebruikt.

De tv aansluiten

- Koppel de tv los van het stopcontact/de netstroomaansluiting voordat u RF-/AV-kabels aansluit of loskoppelt.
- Externe apparatuur en kabels dienen slechts ter illustratie en worden niet bij deze tv geleverd.
- Controleer bij het aansluiten of het type aansluitpunten en kabelstekkers correct zijn.
- Gebruik een volledig bedrade kabel als HDMI-kabel.
- Houd de tv uit de buurt van elektronische apparatuur (videoapparatuur, enz.) of apparaten met een infraroodsensor. Het beeld/geluid of andere apparatuur kan anders verstoord raken.
- Lees bovendien de handleiding van de apparatuur die u aansluit.

Aansluitpunten

Achterzijde van de tv

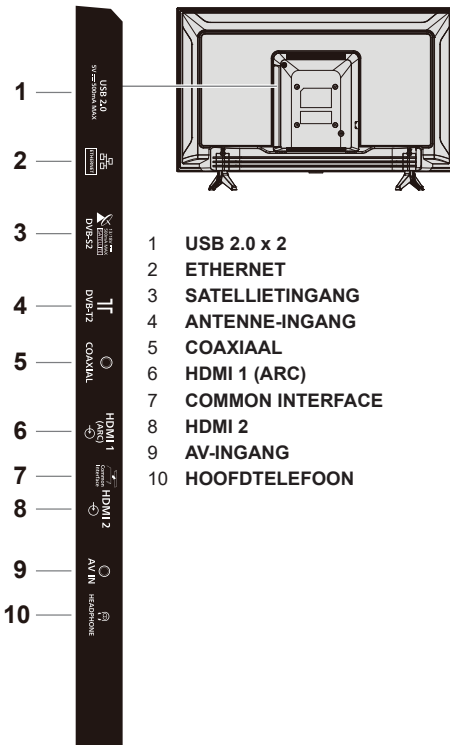

Aansluitingen

Antenne

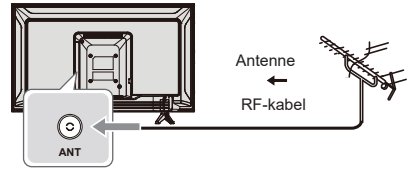

- Houd de RF (antenne)-kabel uit de buurt van de netstroomkabel om interferentie te voorkomen en minimaliseren.
- Leg de RF-kabel niet onder de tv.
- Voor optimaal beeld en geluid zijn een antenne, een correcte kabel (75 Ω coaxiaal) en een correcte stekker nodig.
- Als een gemeenschappelijk antennesysteem wordt gebruikt, hebt u mogelijk de juiste verbindingkabel en stekker nodig tussen de wandantenne-aansluiting en tv.
- Uw plaatselijke televisieservicecentrum of dealer kan u wellicht helpen bij het verkrijgen van het juiste antennesysteem voor uw specifieke regio en de benodigde accessoires.
- Alle zaken met betrekking tot de antenne-installatie, het upgraden van bestaande systemen of benodigde accessoires en de gemaakte kosten zijn de verantwoordelijkheid van u, de klant.
- Er kan interferentie optreden als de antenne op de verkeerde plek wordt geplaatst.

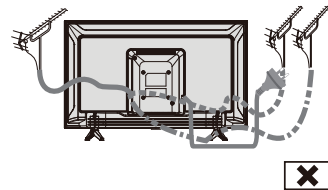
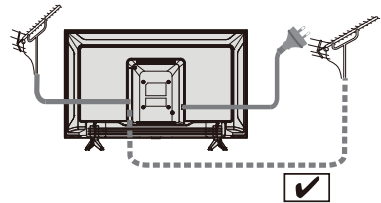

Blu-Ray speler

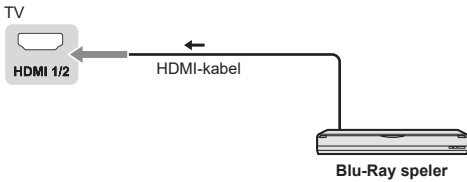

AV-/game-apparaat

■ De HDMI-aansluiting gebruiken

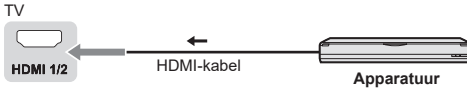

■ AV-aansluitingen gebruiken



Dvd-recorder/VCR

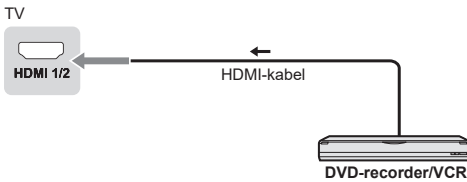

Set-top box

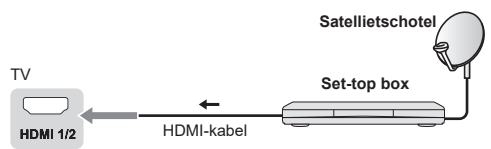

Luidsprekersysteem

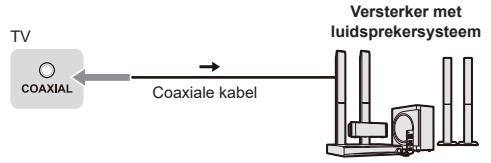

- Om te genieten van het geluid van de externe apparatuur in meerkanaalsgeluid (zoals Dolby Digital 5.1ch), sluit u de apparatuur aan op een versterker. Lees de handleidingen van de apparatuur en versterker voor het maken van de aansluitingen.

Versterker

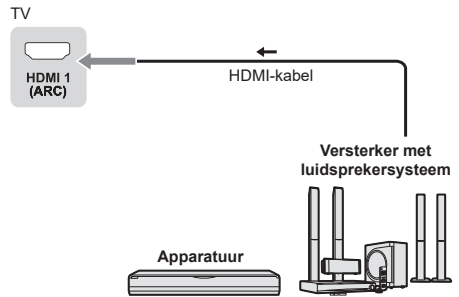

- Gebruik HDMI1 om de tv aan te sluiten op een versterker met ARC-functie (audioretourkanaal).

Aanvankelijke instelling

Steek de netstekker in het stopcontact en schakel de tv in.

Het kan enkele seconden duren voordat het beeld verschijnt.

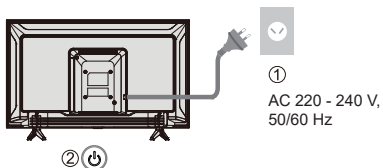

Google - aanvankelijke instelling

Wanneer u de tv voor het eerst inschakelt, zal er een wizard verschijnen die u door de volgende aanvankelijke instellingen begeleidt:

Step 1: Selecteer de gewenste menutaal.

Opmerking: Engels (Verenigde Staten) wordt aanbevolen.

Afbeeldingen in deze documentatie gelden slechts ter referentie.

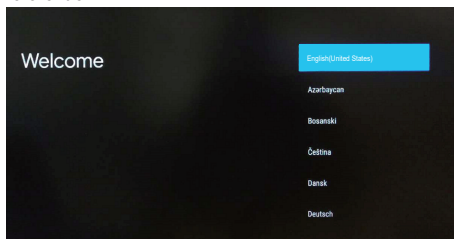

Step 2: (Alleen voor bepaalde landen) Kies of u wel of niet een Android-apparaat gebruikt om de tv in te stellen.

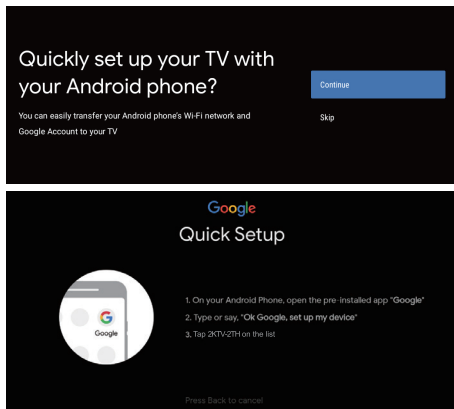

Opmerking: Als u uw Android-apparaat niet wilt gebruiken om de tv in te stellen, gaat u verder naar stap 3. Als u uw Android-apparaat wel wilt gebruiken om de tv in te stellen, schakelt u de Bluetooth-functies van uw Android-telefoon in en opent u de "Google"-applicatie op uw telefoon. Volg de instructies om de tv in te stellen.

Step 3: Kies of u uw tv wel of niet wilt verbinden met het WiFi-netwerk.

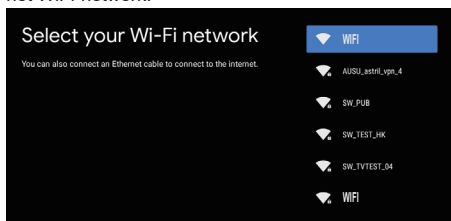

Opmerking: Als u de tv hebt verbonden met het WiFi-netwerk, zal deze controleren of er updates beschikbaar zijn zoals Google-diensten, enz. Kies vervolgens of u wel of niet wilt aanmelden op uw Google-account.

Step 4: Lees en ga akkoord met de voorwaarden en het privacybeleid van de Google-service.

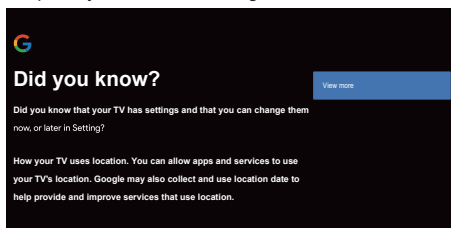

Step 5: Kies of u Google of andere derden wel of niet uw tv-locatie mogen gebruiken.

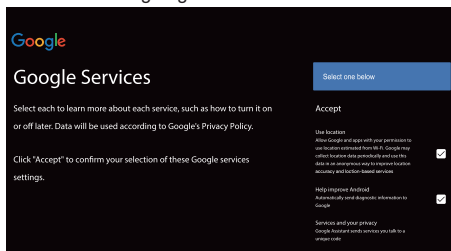

Step 6: Kies of u Google wel of niet uw Android-tv laat helpen te verbeteren.

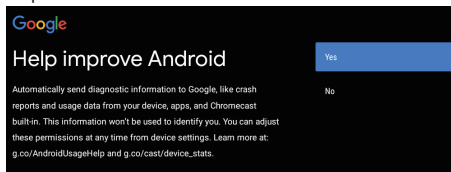

De tv bedienen



















De afstandsbediening gebruiken

De tv bedienen



Functies van de afstandsbediening

De meeste functies van uw televisie zijn via de menu's beschikbaar die op het scherm verschijnen. De afstandsbediening die met uw TV-toestel meegeleverd is, kan worden gebruikt om door de menu's te navigeren en de algemene instellingen te configureren.

- POWER**  (Aan-/uittoets) De tv in- of uitschakelen
- PICTURE**  De beeldmodus openen.
- OFF TIMER**  De slaaptimer openen.
- INPUT**  Het menu voor de bronselectie openen
- NETFLIX** De NETFLIX-homepagina openen
- AUDIO LINK** De AUDIO LINK-homepagina openen
- prime video** De Prime Video-homepagina openen
- APPS** Apps selecteren
- Google Play** De Google Play-homepagina openen
- YouTube** De YouTube-homepagina openen
- Gekleurde toetsen** Gebruik deze toetsen voor verschillende functies die overeenkomen met de beschrijvingen weergegeven op het menuscherm
- MENU** Het instellingsmenu openen
 -  De slimme tv-homepagina openen
 -  Indrukken om de elektronische programmagids te openen
 -  De informatie weergeven
- OK** Uw selectie bevestigen.
 -  (navigatietoetsen omhoog, omlaag, links en rechts) Verschillende onderwerpen in het menustelsel markeren en de menu-opties aanpassen.
- EXIT**  Het programma afsluiten
- BACK**  Het menu sluiten en terugkeren naar het vorige menu
- OPTION** Het optiemenu van de geselecteerde functies weergeven
 - FAV** De kanaallijst openen
 -  (Mic)
(Alleen beschikbaar wanneer de netwerkverbinding normaal is.)
 -  Apps openen, verplaatsen of verwijderen uit uw favorieten
 -  Terugspoelen
 -  Afspelen
 -  Vooruitspoelen
 -  Het werkende programma stoppen
 -  Pauzeren
 -  Een opname starten

	Het volume verhogen of verlagen
MUTE	Het geluid dempen en weer herstellen
TEXT	Beeld en tekst weergeven
STTL	Ondertitelingen weergeven
	Kanaal omhoog / omlaag
0-9	Het digitale sleutelnummer selecteren
MEDIA PLAYER	De mediaspeler openen
LAST VIEW	Terugkeren naar het vorige programma

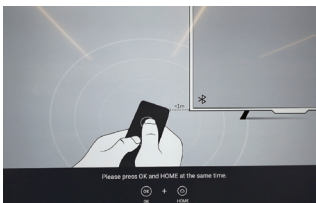

De afstandsbediening koppelen met de tv

Dit is een Bluetooth-afstandsbediening en deze dient vóór gebruik eerst met de tv te worden gekoppeld. De volgende stappen gelden ter referentie:

Stap 1: Druk op de toets om de homepagina te openen.

Stap 2: Druk op de toets om "Afstandsbediening koppelen" te openen.

Stap 3: Volg de pagina "Tips voor instellingen" en druk tegelijkertijd op **OK** en .

Stap 4: Het scherm zal "Koppelen..." weergeven en vervolgens "Geslaagd!" nadat het koppelen eenmaal is voltooid.

OPMERKING: Als u langer dan 2 minuten hebt gewacht en het koppelen lukt niet, herhaal dat de bovenstaande stappen om opnieuw te koppelen.

Volg deze stappen als u de verbinding met de Bluetooth-afstandsbediening wilt verbreken:

Stap 1: Druk op de toets om de homepagina te openen.

Stap 2: Druk op / om te selecteren en druk vervolgens op **OK** om te openen.

Stap 3: Druk op om "Afstandsbedieningen & accessoires" te selecteren en kies vervolgens de Bluetooth-naam van de afstandsbediening om naar de volgende stappen te gaan.

Stap 4: Druk op "Loskoppelen" en selecteer vervolgens de **OK**-toets.

■ Wanneer de afstandsbediening niet reageert

1. Houd de hieronder afgebeelde toets 3 seconden ingedrukt om de afstandsbediening te resetten.



2. Richt op de afstandsbedieningsontvangst en als volgt los. Home > Instelling > Afstandsbedieningen & accessoires > RCU03 > Loskoppelen

De tv-bedieningen gebruiken

24/32/43-inch model

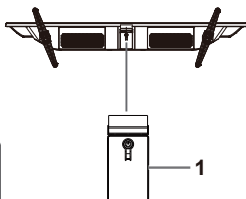

Indicatoren op de tv



1 In-/uitschakelen

2 Aan-/uit-led

- Rood: Stand-by
- Groen: Aan

3 Ontvanger van het afstandsbedieningssignaal

Externe ingangen bekijken

1 Sluit de externe apparatuur aan.

➔ (p.12)

2 Het menu [Ingang] openen en vervolgens de ingang selecteren van de aangesloten apparatuur.

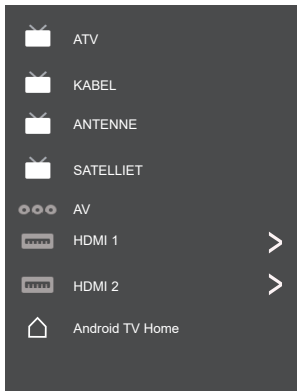

Op de OK-toets drukken, zal het menu alleen openen.



Opmerking





- Stel de beeldverhouding van de externe apparatuur in op "16:9" als de apparatuur deze functie heeft.

Homepagina - Apps gebruiken

Opmerking: Deze handleiding is voor algemeen gebruik. De afbeeldingen en illustraties in deze handleiding dienen louter ter referentie en kunnen in uiterlijk van het werkelijk product afwijken. Bepaalde opties zijn voor sommige modellen bovendien niet beschikbaar.

U kunt alle functies selecteren op de homepagina.

Druk op  om de homepagina weer te geven.

Druk op /// om pictogrammen in de lijst op het scherm te selecteren.

Druk op OK om elke optie te openen.

Druk op  of  om de app te sluiten.

Google Assistant: Klikken om te communiceren met Google Assistant van de tv.

Notificaties: Deze wijzen u op kritieke systeeminformatie, zoals te weinig schijfruimte, fouten in de Google-aanmelding of -accounts, problemen met de netwerkverbinding, enz.

Ingang: De ingangsbron selecteren.

Instellingen: De systeeminstellingen openen.

Apps: De lijst met favoriete applicaties weergeven of het applicatiecentrum openen.

KANALEN PERSONALISEREN: Kanalen toevoegen aan of verwijderen uit uw homepagina.

Opmerking:

- 1) De functies en inhoud van de "Homepagina" kunnen per land of model variëren.
- 2) Verbind de tv eerst met het netwerk voordat u netwerkfuncties zoals bijvoorbeeld netwerkprogramma's op de homepagina probeert te gebruiken.
- 3) Auteursrechten op de pictogrammen zijn het eigendom van de providers van de betreffende applicaties.

De menufuncties gebruiken

Het snelle toegangsmenu gebruiken

Opmerking: Sommige functies zijn mogelijk onbeschikbaar voor bepaalde bronnen. Bepaalde opties zijn voor sommige modellen bovendien niet beschikbaar.

Deze paragraaf beschrijft de menu's en instellingen van uw tv. Elk menu staat gedetailleerd beschreven, zodat u het meeste uit uw tv weet te halen. Het menusysteem openen:

1. Druk in de tv-modus op **OPTION** op de afstandsbediening om de snelle toegangslijst te openen.
2. Druk op **▲/▼** om de gewenste optie te selecteren en druk vervolgens op **OK** om het corresponderende submenu te openen.
3. Gebruik de toetsen **◀/▶** en **OK** in het submenu om veranderingen aan te brengen of gebruik **▲/▼** om een optie te selecteren, druk op **OK** om te openen en volg de instructies op het scherm.
4. Druk op **←** om terug te keren naar het vorige menu.

Optie

Beeld: De beeldmodus of geavanceerde instellingen openen.

Geluid: Selecteer deze optie om de geluidsinstellingen te veranderen.

Kanaal: Selecteer deze optie om het kanaal te veranderen.

Systeem: Selecteer deze optie om de instellingen te veranderen.

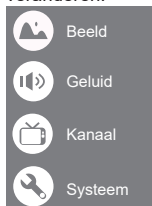

Beeld



Beeldmodus: Selecteer hier de modus Normaal, Dynamisch, Filmmaker, Sport, Spelletjes of Persoonlijk.

Achtergrondlicht: Selecteer een niveau tussen 1-100.

ECO-instelling: Selecteer Uit, Laag of Hoog.

Beeldverhouding:

Het scherm [Beeldverhouding] openen. Volg de aanwijzingen om de gewenste modus te selecteren. [4:3] / [16:9] / Automatisch / Origineel.

Geavanceerde instellingen:

Kleurtemperatuur: Selecteer Normaal, Warm of Koel.

HDMI PC-/AV-modus: Auto

Overscan: Selecteer AAN of UIT

Ruisonderdrukking: Selecteer Uit, Laag, Gemiddeld, Hoog of Automatisch.

Beeld resetten: Het beeld resetten.

Gamma: Selecteer 2,2 of 2,4.

Bewegingsbenadering en -compensatie (MEMC): Selecteer Uit, Laag, Midden of Hoog.

Geluid

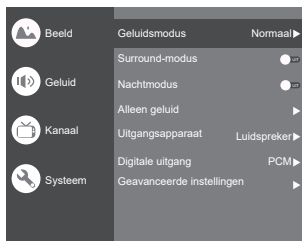

Geluidsmodus: Selecteer hier de modus Standaard, Spraak, Muziek, Stadium of Gebruiker.

Surround-modus: Selecteer AAN of UIT/ Puur geluid/ Surround.

Nachtmodus: Selecteer AAN of UIT.

Alleen geluid: Selecteer deze optie en het tv-scherm zal na 10 seconden uitschakelen.

Uitgangssapparaat: Selecteer hier de Luidspreker, SPDIF/Optisch en HDMI-ARC.

Digitale uitgang: Selecteer PCM/ByPass/Automatisch.

Geavanceerde instellingen:

1. DAC-4 Dialogue Enhanced
2. Niveau DAC-4 Dialogue Enhanced
3. Balans
4. Digitale audiovertraging (ms)
5. Digitaal audiovolume
6. eARC
7. Geluid resetten

Kanaal

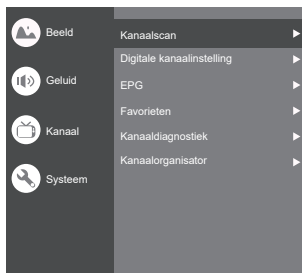

Opmerking: Deze functie is alleen beschikbaar in de tv-modus.

Kanaalscan: U kunt met deze optie naar alle beschikbare analoge en digitale kanalen zoeken.

Digitale kanaalinstelling:

Selecteer deze optie om Ondertitelinginstelling, Teletekstinstelling, Audio-instelling, CI Plus, LCN, Automatische service-update, Update Scan aan te passen.

EPG:

Druk op **OK/▶** om de elektronische programmagids te openen.

Favorieten:

Stel hier uw lijst met favoriete kanalen in.

Kanaaldiagnostiek:

Druk op **OK/▶** om signaalgegevens zoals signaalsterkte, frequentie, enz., van het huidige kanaal weer te geven.

Kanaalorganisator:

U kunt met deze optie uw kanalen organiseren.

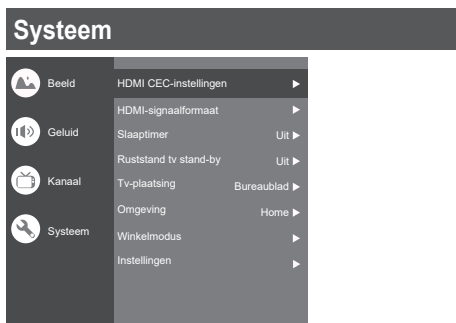

HDMI CEC-instellingen:

CEC-bediening: Selecteer Aan of Uit.

Apparaat automatisch uitschakelen: Selecteer Aan of Uit.

Tv automatisch inschakelen: Selecteer Aan of Uit.

CEC-apparatenlijst: Schakel apparatuur in en selecteer [Inschakelen] om de bediening van HDMI-apparatuur in te schakelen.

HDMI-signaalformaat: Selecteer Aan of Uit.

Slaaptimer: Selecteer 15min, 30min, 45min, 60min, 90min, 120min of Uit.

Ruststand tv stand-by: Selecteer Na 1 uur inactiviteit, Na 2 uur inactiviteit, Na 4 uur inactiviteit, Na 24 uur inactiviteit of Uit.

Tv-plaatsing: Selecteer Bureaublad of Wandmontage.

Omgeving: Selecteer Thuis of Winkel.

Winkelmodus: Selecteer E-Sticker.

Instellingen:

1. Vergrendelen: Klikken en de tv vergrendelen.
2. Aan/uit: Schakel de opties Wake On Network en Network Stand-by aan of uit.
3. Opname-opslag: Het opslagapparaat selecteren.
4. Privacyverklaring: De inhoud van de privacyverklaring.
5. OSS-licentie: Inhoud van de OSS-licentie.

De ingang

Druk op **◻** en vervolgens op **▲/▼** de gewenste bron te selecteren en druk ter bevestiging op **OK**.

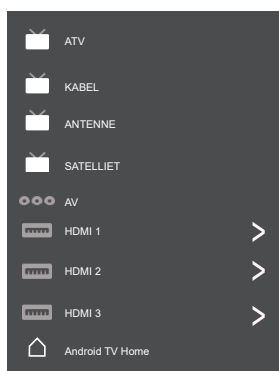

Kanaalinstelling (ATV en KABEL)



Analog-instelling: Selecteer ATV en open.

- Analog automatisch afstemmen: Druk op **OK** om het automatische zoekproces te starten. Het zoeken kan een paar minuten duren.
- Analog handmatig afstemmen: Druk op **OK** om het menu te openen.

Druk op **▲/▼** om de opties Programma, Tv-systeem of Kleursysteem in te stellen, druk op **▲/▼** om frequentie te selecteren en druk vervolgens op **OK** om naar kanalen te zoeken.

- Teletekstinstelling: Druk op **OK** en gebruik **▲/▼** om de gewenste teletekst te selecteren.

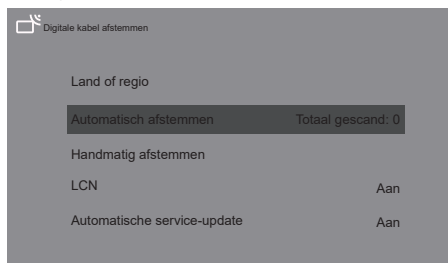

Digitale kabel afstemmen: Selecteer Kabel en open.



Automatisch afstemmen: Druk op **OK** om het automatische zoekproces te starten. Het zoeken kan een paar minuten duren. U kunt tijdens het proces op **BACK** drukken en **JA** kiezen om af te sluiten.

Handmatig afstemmen: Selecteer het kanaalnummer en start de scan

LCN: Selecteer Aan of Uit.

Automatische service-update: Selecteer Aan of Uit.

Tv-instellingen

Druk op  en vervolgens op / om de gewenste instellingen te selecteren en druk ter bevestiging op OK.

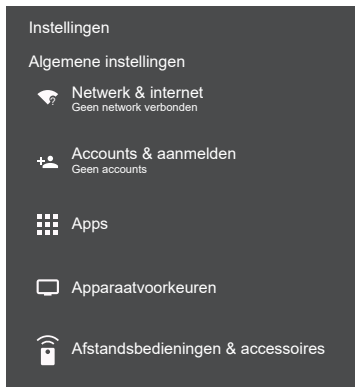

Algemene instellingen:

Network & internet: Maak hier verbinding met het netwerk.

Zie alles

Overige opties

Nieuw netwerk toevoegen

Scannen altijd beschikbaar

Laat Google's locatieservice en andere apps naar netwerken zoeken, zelfs wanneer WiFi is uitgeschakeld.

Ethernet

Ethernet

Verbonden

Proxy-instellingen: Een HTTP-proxy wordt gebruikt door de browser, maar mag niet door andere apps worden gebruikt.

IP-instellingen: Gebruik DHCP of Statisch

Accounts & aanmelden: Om aan te melden op accounts.

Apps:

Zie alle apps

App-toestemmingen

Speciale app-toegang

Beveiliging & restricties

Apparaatvoorkeuren

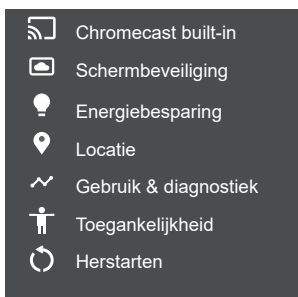

Over: Informatie over deze tv.

Datum & tijd: De datum en tijd aanpassen.

Taal: De taal selecteren.

Toetsenbord: Het toetsenbord selecteren en aanpassen

Weergave & geluid: De weergave en het geluid aanpassen.

Opslag: De opslagruimte van het apparaat controleren.

Homescherm: Kanalen personaliseren, apps ordenen en open bron-licenties

Google Assistant: Google Assistant gebruiken.

Chromecast built-in: Chromecast built-in gebruiken.

Schermbeveiliging: Een modus selecteren voor de schermbeveiliging.

Energiebesparing: Het scherm uitschakelen.

Locatie: De locatie bepalen.

Gebruik & diagnostiek: Automatisch diagnose-informatie sturen naar Google, zoals foutrapporten en gebruiksgegevens van uw apparaat, apps en Chromecast built-in.

Toegankelijkheid:

Bijschrift

Tekst met hoog contrast

(Experimenteel)

Tekst naar spraak

Snelkoppeling toegankelijkheid

Diensten

Terugpraten

Uit

Schakelaartogang

Uit

Tv-dienstbeheer

Aan

Herstarten: De tv herstarten.

Afstandsbedieningen & accessoires

Zoeken naar accessoires...

(Zorg ervoor dat u Bluetooth-apparaten op de koppelingsmodus zijn ingesteld voordat u deze probeert te koppelen)

De mediaspeler gebruiken

U kunt de mediaspeler gebruiken om van foto's, muziek of video's te genieten die zijn opgenomen op een USB-flashgeheugen.

- Afhankelijk van welke digitale camera u gebruikt, kan het beeld mogelijk niet correct verschijnen op deze tv.
- Het kan even duren totdat de weergave verschijnt wanneer het USB-flashgeheugen veel bestanden en mappen bevat.
- Gedeeltelijk gedegradeerde bestanden kunnen worden weergegeven met een lagere resolutie.
- De map- en foldernamen kunnen variëren op basis van de gebruikte digitale camera.

Het USB-flashgeheugen aansluiten/verwijderen

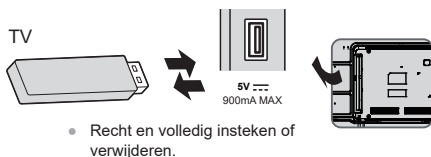

De mediaspeler starten

- 1 Sluit het USB-flashgeheugen aan.
- 2 Selecteer de modus.



[Document]: Toont duimnagels van alle documenten in het USB-flashgeheugen.

[Foto]: Toont duimnagels van alle foto's in het USB-flashgeheugen.

[Muziek]: Toont duimnagels van alle muziekmappen in het USB-flashgeheugen.

[Video]: Toont duimnagels van de videotitels in het USB-flashgeheugen.

[Schijf]: Toont duimnagels van alle documenten in het USB-flashgeheugen.

[Inhoudsweergave]

Volg de gebruiksaanwijzingen om de beschikbare acties uit te voeren.

Wanneer u de cursor op een pictogram blijft houden, wordt de informatie van de gemarkeerde inhoud weergegeven.

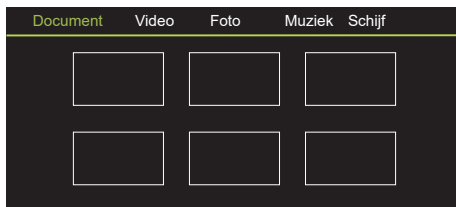

Document:

1. Selecteer het pictogram **Document**.
2. Druk op de navigatietoets Omhoog, Omlaag, Links of Rechts om het gewenste bestand te selecteren en druk op OK om af te spelen.
3. Gebruik de OK-toets om meer opties te zien: ZOOM+, ZOOM-.
4. Druk op de Terugtoets op de afstandsbediening om het afspelen te stoppen.

Video:

1. Selecteer het pictogram **Video** en druk op de OK-toets om het videobestand te bekijken.
2. Druk op de navigatietoets Omhoog, Omlaag, Links of Rechts om het gewenste bestand te selecteren en druk op OK om af te spelen.
3. Druk tijdens het afspelen van een video op de toets **OPTION** om de afspelinstanties weer te geven. Voor de **afspeelbediening**, kunt u op de OK-toets op de afstandsbediening drukken om het videobestand af te spelen en te pauzeren. Druk op navigatietoets Links op de afstandsbediening om vooruit te spoelen. Druk op navigatietoets Rechts op de afstandsbediening om terug te spoelen.
4. Gebruik de toets **OPTION** om meer opties te zien: Fotoschaal, Loop-modus, Ondertiteling, Ondertitelingscode, Auditortrack, informatie en videolijst.
5. Druk op de Terugtoets op de afstandsbediening om het afspelen te stoppen en druk nogmaals in om te verlaten.

Foto:

1. Selecteer het pictogram **Foto** en druk vervolgens op de OK-toets om de afbeelding te bekijken.
2. Druk op de navigatietoets Omhoog, Omlaag, Links of Rechts om het gewenste fotobestand te selecteren en druk op OK om weer te geven.
3. Druk tijdens het weergeven van de foto op OK om de afspelinstanties weer te geven. Gebruik de navigatietoetsen Links en Rechts op de afstandsbediening om het vorige of volgende bestand te selecteren.
4. Gebruik de OK-toets om meer opties te zien: Rotatie naar links, Rotatie naar rechts, ZOOM+, ZOOM-, Handmatig afspelen/Automatisch afspelen, Informatie, Afspelmodus, Afspelininterval, BGM: Aan of Uit.

Muziek:

1. Selecteer het pictogram **Muziek** en druk vervolgens op de OK-toets om naar uw muziek te luisteren.
2. Druk op de navigatietoets Omhoog, Omlaag, Links of Rechts om het gewenste bestand te selecteren en druk op OK om af te spelen.

- De **afspeelbedieningen** zijn Vorige, Start/Pauze, Vooruitspoelen/Terugspoelen en Volgende.
Druk op de toets **OPTION** om de afspeellijst en videolijst te openen.
- Druk op de Terugtoets op de afstandsbediening om het afspelen te stoppen.

Schijf:

- Selecteer het pictogram **Schijf** en druk vervolgens op de OK-toets om een folder te selecteren.
- Druk op de navigatietoets Omhoog, Omlaag, Links of Rechts om het gewenste bestand te selecteren en druk op OK om af te spelen.
- Druk op de Terugtoets op de afstandsbediening om het afspelen te stoppen.

Aanvullende informatie

Automatische stand-by-functie

De tv schakelt in de volgende gevallen automatisch op stand-by:

- Er wordt 15 minuten lang geen signaal ontvangen.
- [Slaaptimer] is actief in het menu [Systeem] (p. 19).

Ingangssignalen die kunnen worden weergegeven

Signaalnaam	HDMI
525 (480)/60i, 60p	<input type="radio"/>
625 (576)/50i, 50p	<input type="radio"/>
750 (720)/60p, 50p	<input type="radio"/>
1125 (1080)/60i, 50i	<input type="radio"/>
1125 (1080)/60p, 50p, 24p	<input type="radio"/>
2250 (2160)/60p, 50p, 24p	<input type="radio"/>

- Opmerking: Toepasbaar ingangssignaal
- Signalen anders dan die hierboven kunnen mogelijk niet goed worden weergegeven.
- De bovenstaande signalen worden opnieuw geformatteerd voor een optimale weergave op uw scherm.

HDMI-aansluiting

Deze tv maakt gebruik van HDMI™-technologie. HDMI (high-definition multimedia interface) is 's werelds eerste complete digitale AV-interface voor consumenten die voldoet aan een standaard zonder compressie.

U kunt met HDMI genieten van high-definition digitale beelden en geluid van hoge kwaliteit door de tv en de apparatuur op elkaar aan te sluiten.

■ Toepasbare HDMI-eigenschappen

- Audio-ingangssignaal:
Tweekanaals lineaire PCM
(bemonsteringsfrequenties - 48 kHz, 44,1 kHz, 32 kHz)
- Video-ingangssignaal:
► **"Ingangssignalen die kunnen worden weergegeven" (p. 12)**
Zorg ervoor dat de digitale apparatuur is ingesteld op de juiste uitgang.

USB-flashgeheugen

Voor het afspelen met de mediaspeler

Formaat: FAT32

Compliance:

Ondersteunt alleen de standaard USB1.1 of USB2.0.

De maximaal ondersteunde USB-capaciteit is 1TB.

Opmerking

- Gegevens gemodificeerd met een pc worden mogelijk niet weergegeven.
- Verwijder het apparaat niet terwijl de tv gegevens uitwisselt. Het apparaat of de tv kan anders beschadigd raken.
- Raak de contacten van het apparaat niet aan.
- Steek het apparaat in de juiste richting in de tv. Het apparaat of de tv kan anders beschadigd raken.
- Elektrische interferentie statische elektriciteit of verkeerde bediening kan de gegevens of het apparaat beschadigen. Panasonic kan niet aansprakelijk worden gesteld voor verslechtering of beschadiging van gegevens of apparaten tijdens het gebruik van de tv.
- Het wordt aanbevolen om het USB-flashgeheugen direct aan te sluiten op de USB-poort van de tv.
- Sommige USB-apparaten of USB-hubs kunnen niet met deze tv worden gebruikt.
- U kunt geen apparatuur aansluiten via een USB-poort.
- Meer informatie over USB-apparaten is te vinden op de volgende website. (Alleen Engels)
<http://panasonic.jp/support/global/cs/tv/>

Probleemoplossing

Controleer voordat u service of hulp aanvraagt a.u.b. de volgende eenvoudige punten om te zien of u het probleem zelf kunt verhelpen. Als er een foutmelding verschijnt, volg dan de instructies in die melding.

Als het probleem aanhoudt, neem dan contact op met uw plaatselijke Panasonic-dealer voor assistentie.

Scherm

Rode, blauwe, groene en zwarte puntjes op het scherm.

- Dit is het kenmerk van vloeibaar-kristalpanelen. Het vloeibaar-kristalpaneel is gefabriceerd met uiterst nauwkeurige technologie. Af en toe kunnen enkele inactieve pixels op het scherm verschijnen als rode, groene, blauwe of zwarte puntjes. Dit heeft geen invloed op de prestaties van uw tv en duit niet op een kwaliteitsprobleem.

Chaotisch beeld, ruis.

- Stel [Ruisonderdrukking] in het menu [Beeld] in om de ruis te elimineren (p. 18).
- Controleer elektrische producten in de buurt (auto, motorfiets, TL-verlichting).

Er wordt geen beeld weergegeven.

- Controleer de instellingen van de optie [Contrast] of [Helderheid] in het menu [Beeld] (p. 18).
- Controleer of de tv is ingesteld op de AV-modus. Als de tv is ingesteld op de AV-modus, controleer dan of de geselecteerde ingangsmodus overeenkomt met de uitgang van de externe apparatuur (p. 19).

Er wordt een abnormaal beeld weergegeven.

- Schakel de tv uit met de aan-/uitschakelaar (p. 16) en schakel vervolgens weer in.

Beelden van apparatuur aangesloten via HDMI zijn abnormaal.

- Controleer of de HDMI-kabel goed is aangesloten.
- Schakel de tv en apparatuur uit en vervolgens weer in.
- Controleer eeningangssignaal van de apparatuur (p. 12).
- Gebruik apparatuur die voldoet aan EIA/CEA-861/861D.

Geluid

Er klinkt geen geluid.

- Controleer de dempfunctie (p. 18) en het volume.

Laag of vervormd geluid.

- De ontvangst van het audiosignaal is mogelijk verslechterd.

De geluidsuitgang via HDMI-aansluiting is abnormaal.

- Stel de geluidsinstelling van de aangesloten apparatuur in op "2ch L.PCM".

Algemeen

De tv schakelt op stand-by.

- Deze tv is voorzien van een automatische stand-by-functie (p. 16).

De afstandsbediening werkt niet of werkt intermitterend.

- Vervang de batterijen (p. 10).
- Richt de afstandsbediening direct op de signaalontvanger voor de afstandsbediening op de tv (binnen ongeveer 7 m en een hoek van 30 graden).
- Plaats de tv uit de buurt van zonlicht of blokkeer helder licht dat op de ontvanger van het afstandsbedieningssignaal op de tv schijnt.

Onderdelen van de tv worden heet.

- Ook als de temperatuur van onderdelen van de voor-, boven- en achterpanelen is gestegen, leveren deze temperatuurstijgingen geen problemen op wat betreft prestaties of kwaliteit.

Het tv-paneel beweegt wat wanneer ingedrukt met een vinger.

Er klinkt een klettergeluid.

- Er is wat flexibiliteit rondom het paneel om schade te voorkomen. Dit is geen fout.

Een foutmelding verschijnt die overstroom aangeeft.

- Het aangesloten USB-apparaat kan deze fout veroorzaken. Verwijder het apparaat, schakel de tv uit met de aan-/uitschakelaar en schakel vervolgens weer in.
- Controleer op vreemde voorwerpen binnenin de USB-poort.

Onderhoud

Trek eerst de netstekker uit het stopcontact.

Regelmatig onderhoud

- Veeg de oppervlakte van het beeldpaneel, de behuizing en het voetstuk voorzichtig af met een zachte doek.
- Veeg de netstekker regelmatig schoon met een droge doek. Vocht en stof kunnen brand of elektrische schokken veroorzaken.

Voor hardnekkige vlekken

Veeg eerst het stof van de oppervlakte af. Maak een zachte doek vochtig met schoon water of een verdund en neutraal schoonmaakmiddel (1 deel schoonmaakmiddel voor 100 delen water). Wring de doek uit en veeg de oppervlakte af. Veeg uiteindelijk al het vocht weg.

Waarschuwing

- Gebruik geen harde doek en wrijf de oppervlakte niet te hard schoon, om krassen op de oppervlakte te voorkomen.
- Stel de oppervlakken van de tv niet bloot aan water of schoonmaakmiddel. Vloeistof binnenin de tv kan storingen in het product veroorzaken.
- Stel de oppervlakken niet bloot aan insectenspray, oplosmiddelen, verdunner of andere vluchtige substanties. Dit kan de kwaliteit van de oppervlakte aantasten of de verf laten afschilferen.
- De oppervlakte van het beeldpaneel is speciaal behandeld en kan snel beschadigd raken. Zorg ervoor niet met uw nagels of andere harde voorwerpen op de oppervlakte te kloppen of krassen achter te laten.
- Laat de behuizing en het voetstuk niet langdurig in contact komen met rubber of PVC-stoffen. Dit kan de kwaliteit van de oppervlakte aantasten.

Specificaties

Modelnr.

24-inch model
TX-24LS500E

32-inch model
TX-32LS500E

43-inch model
TX-43LS500E

Afmetingen (B x H x D)

24-inch model
551,4 × 365,3 × 131 mm (met voetstuk)
551,4 × 328 × 84 mm (alleen tv)

32-inch model
725,9 × 475,4 × 178,5 mm (met voetstuk)
725,9 × 430,8 × 81,7 mm (alleen tv)

43-inch model
966,8 × 611,1 × 214,5 mm (met voetstuk)
966,8 × 566,4 × 88,5 mm (alleen tv)

Gewicht

24-inch model
2,6 kg (met voetstuk)
2,5 kg (alleen tv)

32-inch model
3,6 kg (met voetstuk)
3,5 kg (alleen tv)

43-inch model
6,4 kg (met voetstuk)
6,3 kg (alleen tv)

Aansluitingen

AV-ingang
Mini, 1,0 V[p-p] (75 Ω)

HOOFDTELEFOON
Mini, 130mV rms~ 150mV rms

HDMI-ingangen 1 / 2
TYPE A connectoren

USB
USB2.0 DC 5V, Max.500 mA

Luidsprekeruitgang

24-inch model
Audio-uitgang
6 W (3 W + 3 W)

32-inch model
Audio-uitgang
10 W (5 W + 5 W)

43-inch model
Audio-uitgang
16 W (8 W + 8 W)

Ontvangstsystemen/bandnaam

9 systemen

Systemen	Functie
1 PAL B, G	
2 PAL I	
3 PAL D, K	Ontvangst van uitzendingen
4 NTSC 4.43	
5 NTSC 3.58	Afspelen van speciale VCR's of DVD
6 PAL	
7 PAL 60 Hz/5,5 MHz	Afspelen van speciale
8 PAL 60 Hz/6,0 MHz	diskspelers en speciale
9 PAL 60 Hz/6,5 MHz	VCR's of DVD

Ontvangstkanalen (analoge tv)

VHF-BAND

- 2-12 (PAL)
- 0-12 (PAL B AUST.)
- 1-9 (PAL B N.Z.)
- 1-12 (PAL)

UHF-BAND

- 21-69 (PAL G, H, I)
- 28-69 (PAL B AUST.)
- 13-57 (PAL D, K)

Digitale tv

DVB-T/T2-standaard

Antenne-ingang

VHF / UHF

Gebruiksvoorwaarden

Temperatuur

0 - 45 °C

Vochtigheid

20 - 80 % RH (niet-condenserend)

Opmerking

- Ontwerp en specificaties kunnen zonder voorafgaand bericht worden gewijzigd. Gewicht en afmetingen hier vermeld zijn benaderingen.

Ingebouwd draadloos LAN

Standaardcompliance en frequentiebereik

IEEE 802.11 a/b/g/n/ac
2,4~2,5GHz en 5,15~5,825GHz

Beveiliging

Ondersteuning voor WPA/WPA2

Ingebouwde Bluetooth-functie

Bluetooth V5.0
2,4~2,485GHz

Opmerking

- Ontwerp en specificaties kunnen zonder voorafgaand bericht worden gewijzigd. Gewicht en afmetingen hier vermeld zijn benaderingen.
- Bezoek voor meer informatie a.u.b. EPREL: <https://eprel.ec.europa.eu>.
Het EPREL-registratienummer is te vinden op <https://eprel.panasonic.eu/product>.

OSS-licentie

Dit product maakt gebruik van de volgende software:

- (1) De software onafhankelijk ontwikkeld door of voor Panasonic Corporation,
- (2) De software die eigendom is van derden en in licentie is gegeven aan Panasonic Corporation,
- (3) De software die is gelicentieerd onder de GNU General Public License, Versie 2.0 (GPL V2.0),
- (4) De software die is gelicentieerd onder de GNU LESSER General Public License, Versie 2.1 (LGPL V2.1) en/of
- (5) Open source-software anders dan de software gelicentieerd onder de GPL V2.0 en/of LGPL V2.1.

De software gecategoriseerd als (3) - (5) wordt gedistribueerd in de hoop dat het nuttig zal zijn, maar ZONDER ENIGE GARANTIE, zelfs zonder de impliciete garantie van VERKOOPBAARHEID of GESCHIKTHEID VOOR EEN BEPAALD DOELEINDE. U kunt de betreffende algemene voorwaarden vinden in [Systeem > Instellingen > OSS-licentie]

Panasonic zal minstens drie (3) jaar vanaf de levering van dit product aan elke derde partij die contact met ons opneemt via de onderstaande contactgegevens, tegen een vergoeding die niet hoger is dan onze kosten voor het fysiek uitvoeren van de broncodedistributie, een volledig machineleesbaar kopie geven van de overeenkomstige broncode die valt onder GPL V2.0, LGPL V2.1 of de andere licenties met de verplichting om dit te doen, evenals de betreffende auteursrechtvermelding daarvan.

Contactgegevens: osd-cd-request@gg.jp.panasonic.com

Oude apparatuur en batterijen afdanken

Alleen voor de Europese Unie en landen met recyclingsystemen



Deze symbolen op de producten, verpakkingen en/of begeleidende documentatie betekenen dat gebruikte elektrische en elektronische producten en batterijen niet als normaal huishoudelijk afval mogen worden afgevoerd.



Voor een correcte behandeling, terugwinning en recycling van oude producten en gebruikte batterijen, gelieve deze naar de toepasselijke inzamelpunten te brengen in overeenstemming met uw nationale wetgeving. Door deze op de juiste wijze af te danken, helpt u waardevolle grondstoffen te besparen en mogelijke negatieve effecten op de volksgezondheid en het milieu te voorkomen.



Neem contact op met uw gemeente voor meer informatie over inzameling en recycling. Sancties kunnen gelden voor onjuiste verwijdering van deze afvalstoffen, in overeenstemming met de nationale wetgeving.

Informatie over het batterijsymbool (onderste symbool):

Dit symbool kan worden gebruikt in combinatie met een "chemisch"-symbool. In dit geval voldoet het aan de vereiste die de richtlijn stelt aan de betreffende chemische stof.

Aantekening door de klant

Het model- en serienummer van dit product zijn te vinden op het achterpaneel ervan. U dient dit serienummer in de ruimte hieronder te noteren en dit boekje, plus uw aankoopbewijs, te bewaren als een permanente aantekening van uw aankoop om te helpen bij identificatie in geval van diefstal of verlies, en voor garantieservicedoeleinden.

Modelnummer _____

Serienummer _____

Návod k obsluze

LED televizor

Číslo modelu

TX-24LS500E

TX-32LS500E

TX-43LS500E

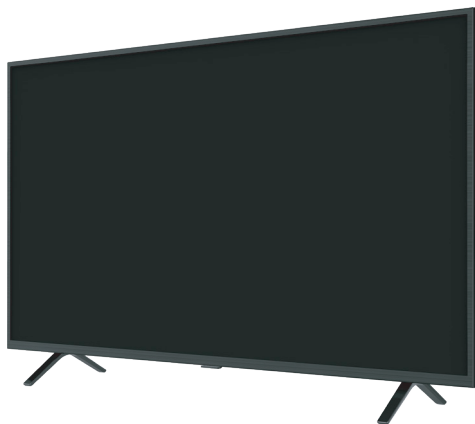

(ilustrace: TX-43LS500E)

Děkujeme za nákup tohoto výrobku společnosti Panasonic.

Tyto pokyny si před obsluhou tohoto výrobku pečlivě přečtěte a uchovejte je k pozdějšímu nahlédnutí.

Před použitím si pečlivě přečtěte kapitolu „Bezpečnostní opatření“ v tomto návodu.

Obrázky použité v tomto návodu slouží pouze pro názornost.

Pokud potřebujete kontaktovat místního prodejce společnosti Panasonic, prosím použijte informace v brožuře Celoevropská záruka.

Obsah

Nezapomeňte přečíst

Důležité upozornění.....	3
Bezpečnostní opatření.....	5
Nastavení televizoru.....	9
Připojení televizoru.....	11
Počáteční nastavení.....	13
Ovládání televizoru.....	14
Sledování externích vstupů.....	16
Používání domovské stránky – Aplikace.....	17
Používání funkcí nabídky.....	18
Použití nástroje Media Player.....	21
Další informace.....	22
Řešení problémů.....	23
Údržba.....	24
Technické údaje.....	25
Licence OSS.....	27

 **HEVC Advance**™
Chráněno patenty na patentlist.hevcadvance.com

 **Dolby** Audio

Pojmy HDMI, HDMI High-Definition Multimedia Interface a rovněž logo HDMI jsou ochranné známky nebo zapsané ochranné známky společnosti HDMI Licensing Administrator, Inc.

Dolby, Dolby Audio a symbol dvojitého D jsou ochranné známky společnosti Dolby Laboratories.

Vyrobeno na základě licence poskytnuté společností Dolby Laboratories.

Důvěrné nepublikované práce. Copyright © 1992–2015 Dolby Laboratories. Všechna práva vyhrazena.

Wi-Fi® je registrovaná ochranná známka sdružení Wi-Fi Alliance®. WPA2™, WPA™ jsou ochranné známky sdružení Wi-Fi Alliance®.

Slovní označení a loga Bluetooth® jsou registrované ochranné známky vlastněné společností Bluetooth SIG, Inc., a všechna použití společností Panasonic Corporation probíhají v rámci licence.

DVB a loga DVB jsou ochranné známky DVB Project.

x.v.Colour™ je ochranná známka.

DiSeqC™ je ochrannou známkou společnosti EUTELSAT.

Google je ochranná známka společnosti Google LLC.

Amazon, Prime Video a všechna související loga jsou ochranné známky společnosti Amazon.com, Inc., nebo jejich přidružených společností.

Tento produkt splňuje technické specifikace UHD Alliance: Referenční režim specifikovaný UHDA, verze 1.0. Logo FILMMAKER MODE™ je ochranná známka společnosti UHD Alliance, Inc., ve Spojených státech a dalších zemích.

V tomto návodu se používá znázornění modelu TX-43LS500E, pokud není uvedeno jinak.

Ilustrace se mohou v závislosti na modelu lišit.

Důležité upozornění

Upozornění týkající se funkcí DVB / Vysílání dat / IPTV

- Tento televizor byl navržen tak, aby splňoval požadavky standardů (aktuálních k prosinci 2020) DVB-T/T2 (MPEG2, MPEG4-AVC (H.264) a MPEG HEVC (H.265)) pro digitální pozemní služby, DVB-C (MPEG2, MPEG4-AVC(H.264) a MPEG HEVC (H.265)) pro digitální kabelové služby a DVB-S (MPEG2, MPEG4-AVC (H.264) a MPEG HEVC (H.265)) pro digitální satelitní služby.

Informace o dostupnosti služeb DVB-T/T2 nebo DVB-S ve své oblasti získáte u místního prodejce.

Informace o dostupnosti služeb DVB-C pro tento televizor získáte u poskytovatele kabelových služeb.

- Tento televizor nemusí správně pracovat se signálem, který nespĺňuje požadavky standardů DVB-T/T2, DVB-C nebo DVB-S.
- V závislosti na zemi, oblasti, subjektu televizního vysílání, poskytovateli služeb, satelitu a na síťovém prostředí nemusí být k dispozici všechny služby.
- Ne všechny CI moduly správně pracují s tímto televizorem. Ptejte se svého poskytovatele na dostupnost CI modulu.
- Tento televizor nemusí správně pracovat s CI modulem, který není schválen poskytovatelem služeb.
- V závislosti na poskytovateli služeb mohou být účtovány další poplatky.
- Kompatibilita s budoucími službami není zaručena.

Internetové aplikace, funkce hlasového ovládání jsou poskytovány příslušnými poskytovateli služeb a mohou být kdykoli změněny, přerušeny nebo zrušeny.

Společnost Panasonic nenes zodpovědnost a neposkytuje žádnou záruku na dostupnost nebo kontinuitu těchto služeb.

Společnost Panasonic nezaručuje fungování a výkon periferních zařízení jiných výrobců a zřídka se jakékoli zodpovědnosti za škody způsobené používáním nebo výkonem periferních zařízení jiných výrobců.



V provozním režimu USB a LAN se nedotýkejte svorek ANTÉNA, SATELIT IN a HDMI, ani se k nim nepřibližujte a zabraňte rušení elektrostatickým výbojem, jinak to způsobí, že televizor přestane fungovat nebo bude v abnormálním stavu.

Zpracování údajů o zákazníkovi

Jakmile připojíte chytrý televizor značky Panasonic (tento televizor) nebo jiné zařízení k internetu, budou shromažďovány určité informace o zákazníkovi, jako je IP adresa síťového rozhraní vašeho zařízení (tohoto televizoru) (výňatek z našich zásad ochrany osobních údajů). Činíme tak z důvodu ochrany našich zákazníků a integrity naší služby, jakož i z důvodu ochrany práv nebo majetku společnosti Panasonic.

Při používání funkce připojení tohoto televizoru k internetu mohou být po odsouhlasení (v jurisdikcích, kde je podle platných zákonů o ochraně osobních údajů vyžadován souhlas zákazníka se shromažďováním osobních údajů) nebo po seznámení se s podmínkami služby / zásadami ochrany osobních údajů společnosti Panasonic (dále jen podmínky atd.) shromažďovány a používány informace o používání tohoto přístroje zákazníkem v souladu s podmínkami atd.

- Společnost Panasonic nenese odpovědnost za shromažďování nebo používání informací o zákaznících v tomto televizoru nebo na webových stránkách prostřednictvím aplikace poskytované třetí stranou.
- Při zadávání čísla platební karty, jména atd., věnujte zvláštní pozornost důvěryhodnosti poskytovatele.
- Poskytnuté údaje mohou být uloženy na serveru atd. poskytovatele. Před opravou, přesunem nebo likvidací televizoru vymažte všechny informace podle podmínek atd. poskytovatele.

Nahrávání a přehrávání obsahu na tomto nebo jakémkoli jiném zařízení může vyžadovat povolení od vlastníka autorského práva nebo dalších takových práv v tomto obsahu. Společnost Panasonic nemá tuto pravomoc a nezaručuje vám přístup a výslovně popírá jakékoli právo, způsobilost nebo záměr získávat takový přístup ve vašem zájmu. Je vaší zodpovědností zajistit, aby použití tohoto nebo jiného zařízení se shodovalo s platnou legislativou autorského práva ve vaší zemi. Pro více informací nahlédněte do zákonů na příslušné zákony a zahrnutá zařízení nebo kontaktujte vlastníka práv obsahu, který si přejete nahrávat nebo přehrávat.

Tento výrobek je předmětem licence jako součást portfolia licencí patentu AVC pro osobní využití spotřebitele nebo jiné využití, při kterém se neobdrží odměna, ke (i) kódování obrazu v souladu s normou AVC („AVC Video“) a/nebo (ii) dekódování záznamu AVC Video, který byl zakódován spotřebitelem během osobní činnosti a/nebo byl získán od poskytovatele video obsahu, který je na základě licence oprávněn poskytovat AVC Video. Pro jakékoli jiné využití není udělena nebo předpokládána žádná licence.

Další informace lze získat od společnosti MPEG LA, L.L.C.

Viz <http://www.mpegla.com>.



Tato značka znamená, že výrobek využívá střídavé napětí.



Tato značka označuje elektrický spotřebič třídy II nebo s dvojitou izolací, kde není požadováno připojení ochranného vodiče (uzemnění).

Převážet pouze ve vzpřímené poloze.

Bezpečnostní opatření

Abyste snížili riziko úrazu elektrickým proudem, požáru, poškození zařízení nebo úrazu, řiďte se prosím následujícími varováními a upozorněními:

■ Síťová zástrčka a napájecí kabel

Varování

Pokud zjistíte něco neobvyklého, okamžitě vytáhněte síťovou zástrčku ze zásuvky.



- Typy síťové zástrčky se v různých zemích liší.

- Tento televizor je určen k provozu se střídavým napájením ~220–240 V, 50/60 Hz.
- Zcela zasuňte zástrčku napájecího kabelu do zásuvky.
- Abyste zařízení zcela vypnuli, musíte vytáhnout síťovou zástrčku ze zásuvky. Síťová zástrčka by proto měla být neustále snadno přístupná.

- Při čištění televizoru odpojte síťovou zástrčku.

- Nedotýkejte se síťové zástrčky mokřima rukama.



- Nepoškozujte napájecí kabel.

- Nepokládejte na napájecí kabel těžké předměty.



- Neumisťujte napájecí kabel poblíž objektů s vysokou teplotou.



- Za napájecí kabel netahejte. Při odpojování zástrčky držte tělo zástrčky.



- Nepřemisťujte televizor s napájecím kabelem zapojeným do zásuvky.
- Napájecí kabel nezkrucujte, příliš neohýbejte a nenapínejte.
- Nepoužívejte poškozený napájecí kabel ani poškozenou zásuvku.
- Ujistěte se, že napájecí kabel není televizorem skřípnutý.

■ Pozor

Varování

- Nesundávejte kryt a nikdy neopravujte televizor sami, protože by při demontáži mohli dojít ke styku se součástmi pod napětím a k úrazu elektrickým proudem. Uvnitř se nenachází uživatelem opravitelné součásti.



- Nevystavujte televizor dešti ani nadměrné vlhkosti. Na televizor a nad televizor neumisťujte nádoby s tekutinou, např. vázy, a televizor nevystavujte kapající ani tekoucí vodě.



- Nevkládejte větracími otvory do televizoru cizí předměty.
- Pokud je televizor používán v oblasti, v níž do televizoru může snadno proniknout hmyz.

Může se stát, že do televizoru pronikne hmyz, např. malé mouchy, pavouci, mravenci atd., jenž může poškodit televizor nebo se může zachytit v oblasti, která je na televizoru viditelná, například v obrazovce.

- Pokud je televizor používán v prašném nebo zakouřeném prostředí.

Může se stát, že do televizoru během normálního provozu proniknou větracími otvory částice prachu či kouře a uvíznou uvnitř zařízení. To může způsobit přehřátí, závady, zhoršení kvality obrazu atd.

- Nepoužívejte neschválené podstavce a montážní vybavení. Požádejte o sestavení nebo instalaci schválených držáků pro zavěšení na stěnu místního prodejce Panasonic.

- Nepoužívejte nadměrnou sílu a nevystavujte zobrazovací panel nárazům.

- Zajistěte, aby děti nelezly na televizor.

- Neumisťujte televizor na šikmé nebo nestabilní povrchy a zkontrolujte, že televizor nepřesahuje přes hranu základny.



Varování ohrožení stability

Televizor může spadnout a způsobit závažné zranění osob nebo smrt. Mnoha zraněním, zejména zraněním dětí, lze zabránit dodržováním jednoduchých opatření, jako jsou:

- VŽDY používejte rámečky, stojany nebo způsoby montáže doporučené výrobcem televizoru.
- VŽDY používejte pouze takový nábytek, který televizor bezpečně udrží.
- VŽDY zajistěte, aby televizor nepřesahoval přes okraje nábytku, na kterém stojí.
- VŽDY poučte děti o nebezpečí, které by vzniklo, pokud by lezly na nábytek a chtěly dosáhnout na televizor nebo jeho ovládací prvky.
- VŽDY vedte síťové kabely a kabely připojené k televizoru tak, aby se o ně nedalo zakopnout, vytáhnout je nebo vytrhnout.
- NIKDY neumísťte televizor na nestabilní místo.
- NIKDY neumísťte televizor na vysoký nábytek (např. skříň nebo knihovnu), aniž byste jak nábytek, tak televizor připevnili ke vhodné podpěře.
- NIKDY nestavte televizor na ubrus nebo na jiné materiály, které se mohou nacházet mezi televizorem a nábytkem, na kterém stojí.
- NIKDY nepokládejte předměty, např. hračky a dálkové ovladače, které by mohly lákat děti k lezení nahoru, na horní část televizoru nebo na nábytek, kde je televizor umístěný.

Pokud si ponecháte a přemísťte svůj stávající televizor, je také třeba dbát výše uvedených opatření.

- Tento televizor je určen pro stolní použití.
- Nevystavujte televizor přímému slunečnímu světlu a jiným zdrojům tepla.



Svíčky a jiné otevřené plameny udržujte vždy v dostatečné vzdálenosti od tohoto zařízení, aby nedošlo ke vzniku a šíření požáru



Nebezpečí udušení

Varování

- Obal tohoto produktu může způsobit udušení, některé součásti jsou malé a mohou představovat riziko udušení pro malé děti. Tyto části uchovávejte mimo dosah malých dětí.

Podstavec

Varování

- Podstavec nerozebírejte ani neupravujte.

Varování

- Nepoužívejte žádný jiný podstavec než ten, který se dodává s televizorem.
- Podstavec nepoužívejte, pokud je zkroucený nebo fyzicky poškozený. Pokud k tomu dojde, neprodleně se spojte s nejbližším prodejcem Panasonic.
- Během sestavování zkontrolujte, že jsou všechny šrouby bezpečně utaženy.
- Zajistěte, že televizor v průběhu instalace podstavce nebude vystaven žádným nárazům.
- Zajistěte, aby děti nelezly na podstavec.
- Připevnění nebo sundání televizoru z podstavce musí provádět minimálně dvě osoby.
- Montáž a demontáž podstavce provádějte podle pokynů.

Rádiové vlny

Varování

- Nepoužívejte televizor ani dálkový ovladač ve zdravotnických zařízeních ani na místech, kde jsou provozovány lékařské přístroje. Rádiové vlny mohou rušit lékařské vybavení a mohou způsobit nehodu kvůli nesprávnému fungování.
- Nepoužívejte televizor ani dálkový ovladač v blízkosti automaticky ovládaných zařízení, jako jsou automatické dveře nebo požární signalizace. Rádiové vlny mohou rušit automaticky ovládané vybavení a mohou způsobit nehodu kvůli nesprávnému fungování.
- Máte-li implantován kardiostimulátor, musí být televizor a dálkový ovladač udržovány ve vzdálenosti alespoň 15 cm. Rádiové vlny mohou rušit činnost kardiostimulátoru.
- Televizor ani dálkový ovladač nerozebírejte, ani je žádným způsobem neupravujte.

Univerzální rozhraní

- Při každém vkládání nebo vyjímání CI modulu vypněte televizor pomocí síťového vypínače.
- Pokud jsou čipová karta a CI modul dodávány jako sada, vložte nejprve CI modul a poté vložte čipovou kartu do CI modulu.
- CI modul vkládejte nebo vyjímejte úplně a ve správném směru, jak je znázorněno na obrázku.
- Objeví se normálně šifrované kanály. (Zobrazitelné kanály a jejich funkce závisí na CI modulu.)
Pokud se šifrované kanály nezobrazí
➔ [Univerzální rozhraní] (nabídka [Nastavení])
- Na trhu mohou být k dispozici některé CI moduly se staršími verzemi firmwaru, které plně nespolupracují s touto novou verzí CI+ v1.4. V takovém případě se obraťte na svého poskytovatele obsahu.
- Před opravou, přenosem nebo vyřazením nezapomeňte vyjmout kartu CI modulu atd.

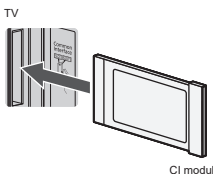

CI modul

■ Vestavěné rozhraní bezdrátové sítě LAN

Varování

- Nepoužívejte vestavěné rozhraní bezdrátové sítě k připojení k bezdrátové síti (SSID*), pro kterou nemáte přidělena práva k použití. Takové sítě mohou být uvedeny ve výsledcích vyhledávání. Použití těchto sítí však může být považováno za nezákonný přístup.
- * SSID je název, který slouží k identifikaci konkrétní bezdrátové sítě pro účely přenosu.
- Nevystavujte vestavěné rozhraní bezdrátové sítě vysokým teplotám, přímému slunečnímu záření ani vlhkosti.
- Data přenášená a přijímaná prostřednictvím rádiových vln mohou být vyhledána a sledována.
- Vestavěná bezdrátová síť LAN používá frekvenční pásmo 2,4 GHz a 5 GHz. Chcete-li se při používání vestavěné bezdrátové sítě LAN vyhnout poruchám nebo pomalé odezvě způsobené rušením rádiových vln, udržujte televizor mimo dosah ostatních zařízení, která využívají signály o frekvenci 2,4 GHz a 5 GHz, jako jsou ostatní zařízení s bezdrátovou sítí LAN, mikrovlnné trouby a mobilní telefony.
- Pokud se objeví problémy způsobené statickou elektřinou apod., může televizor kvůli vlastní ochraně přestat fungovat. V takovém případě vypněte napájení televizoru hlavním vypínačem a poté jej opět zapněte.

■ Bezdrátová technologie Bluetooth®

Varování

- Televizor a dálkový ovladač používají rádiové frekvenční ISM pásmo 2,4 GHz (Bluetooth®). Chcete-li se vyhnout poruchám nebo pomalé odezvě způsobené rušením rádiových vln, udržujte televizor a dálkový ovladač mimo dosah takových zařízení, jako jsou zařízení bezdrátové sítě LAN, jiná zařízení Bluetooth®, mikrovlnné trouby, mobilní telefony a zařízení, která využívají signály o frekvenci 2,4 GHz.

■ Větrání

Varování

Ponechte dostatečný prostor (alespoň 10 cm) kolem televizoru, aby nevznikalo nadměrné teplo, které by mohlo vést k předčasnému selhání některých elektronických součástek.

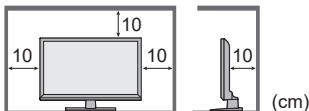

- Větrání se nesmí bránit zakrytím větracích otvorů věcmi, jako jsou noviny, ubrusy a záclony.
- Bez ohledu na to, zda používáte podstavec, vždy zkontrolujte, že větrací otvory ve spodní části televizoru nejsou blokovány a mají dostatečný prostor pro zajištění větrání.



■ Přemísťování televizoru

Varování

Než televizor přemístíte, odpojte všechny kabely.

- K přesouvání televizoru jsou zapotřebí alespoň dvě osoby, aby nedošlo ke zranění, které by mohlo být způsobeno naklopením nebo pádem televizoru.
- Při přemísťování televizoru nedržte televizor za část s obrazovkou, jak je zobrazeno níže. To může způsobit zárvady nebo poškození.

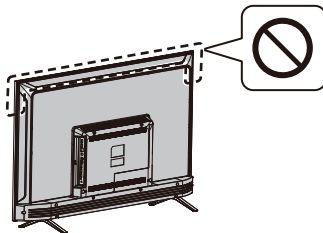

■ Pokud není televizor po delší dobu v provozu

Varování

Pokud je televizor zapojen do zásuvky, stále odebírá určité množství elektrické energie, a to i když je v režimu vypnuto.

- Pokud nebudete televizor delší dobu používat, vytáhněte síťovou zástrčku ze zásuvky.

■ Nadměrná hlasitost

Varování

- Nevystavujte se nadměrné hlasitosti ze sluchátek. Můžete si způsobit nevratné poškození sluchu.
- Pokud uslyšíte zvonění v uších, snižte hlasitost nebo dočasně přestaňte používat sluchátka.



■ Baterie do dálkového ovladače

Varování

- Baterie uchovávejte mimo dosah dětí, aby nedošlo k jejich spolknutí.

Při náhodném požití může dojít k nepříznivým fyzickým účinkům. Pokud máte podezření, že dítě baterii spolkl, okamžitě vyhledejte lékařskou pomoc.

Varování

- Při nesprávné instalaci baterie může dojít k vytečení baterie, korozi a výbuchu.
- Používejte pouze stejné nebo ekvivalentní baterie.
- Nekombinujte staré a nové baterie.
- Nemíchejte baterie různých typů (např. alkalické a manganové baterie).
- Nepoužívejte dobíjecí baterie (Ni-Cd atd.).
- Baterie nespalujte ani nerozebírejte.
- Baterie nevystavujte působení nadměrného tepla, například slunečnímu záření, ohni apod.
- Baterie likvidujte náležitým způsobem.
- Nebudete-li zařízení delší dobu používat, vyjměte z něj baterie, aby nedošlo k jejich vytečení, korozi a výbuchu.

LED televizor

Prohlášení o shodě (DoC)

„Společnost Panasonic Corporation tímto prohlašuje, že tento televizor je v souladu se základními požadavky a s dalšími příslušnými ustanoveními směrnice 2014/53/EU.“

Pokud chcete získat kopii originálního prohlášení o shodě tohoto televizoru, navštivte webovou stránku: <https://www.ptc.panasonic.eu/compliance-documents>

Autorizovaný zástupce:

Panasonic Testing Centre

Panasonic Marketing Europe GmbH

Winsbergring 15, D-22525 Hamburg, Německo



Pásmo 5,15–5,35 GHz bezdrátové sítě LAN je omezeno na provoz v interiéru jen v následujících zemích.

Rakousko, Belgie, Bulharsko, Česká republika, Dánsko, Estonsko, Francie, Německo, Island, Itálie, Řecko, Španělsko, Kypr, Lotyšsko, Lichtenštejnsko, Litva, Lucembursko, Maďarsko, Malta, Nizozemsko, Norsko, Polsko, Portugalsko, Rumunsko, Slovinsko, Slovensko, Turecko, Finsko, Švédsko, Švýcarsko, Chorvatsko

Maximální radiofrekvenční výkon přenášený ve frekvenčních pásmech

Typ bezdrátového připojení	Frekvenční pásmo	Maximální EIRP
Bezdrátová síť LAN	2412–2472 MHz	18 dBm
	5150–5250 MHz	18 dBm
	5725–5850 MHz	13,7 dBm
Bluetooth®	2402–2480 MHz	7 –dBm

■ Přemísťování televizoru

Varování

Než televizor přemístíte, odpojte všechny kabely.

- Televizor přenášejte alespoň ve dvou lidech. Držte jej podle obrázku, aby nedošlo ke zranění v důsledku převrácení nebo pádu televizoru.



■ Podmínky použití

Varování

- Tento spotřebič je určen pro použití v tropickém podnebí.

Nastavení televizoru

Dodávané příslušenství

Příslušenství se nemusí nacházet v jednom balení. Dávejte pozor, abyste některé díly nechtěně nevyhodili.

Návod k obsluze

Dálkový ovladač

- RC700E
 - (s.14)



Baterie (AAA) × 2

- (s.10)



Adaptér s mini jack

- AV adaptér



Podstavec

Model s úhlopříčkou 24"

- Základna

- Montážní šrouby

A  (ST3 × 12) × 4



Model s úhlopříčkou 32"

- Základna

- Montážní šrouby

A  (ST4 × 15) × 4



Model s úhlopříčkou 43"

- Základna

- Montážní šrouby

A  (ST4 × 20) × 4



Přípevnění podstavce

1 Přišroubujte podstavec

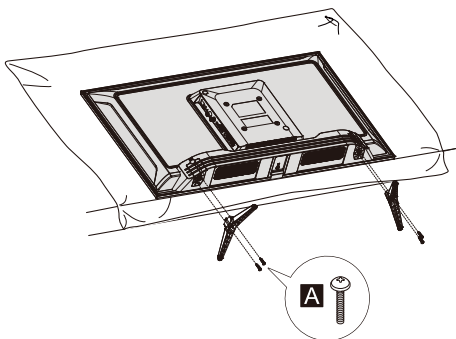

Nastavení televizoru

Sundání podstavce z televizoru

Při používání držáku k zavěšení na stěnu nebo při balení televizoru sundejte podstavec podle následujícího postupu.

1 Položte televizor na pěnovou podložku nebo silnou měkkou látku na stole.

2 Vyšroubujte montážní šrouby **A** z televizoru.

Vložení baterií do dálkového ovladače

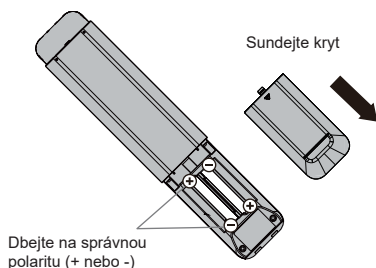

Montáž televizoru na stěnu (volitelné)

Chcete-li zakoupit doporučený držák pro zavěšení na stěnu, obraťte se na místního prodejce značky Panasonic.

Zadní strana televizoru

(Pohled z boku)

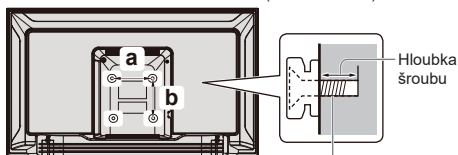

Šroub pro upevnění televizoru na nástěnný držák (není součástí balení)

■ Otvory pro instalaci držáku pro zavěšení na stěnu

Model	a	b
24"	200 mm	100 mm
32"	100 mm	100 mm
43"	200 mm	100 mm

■ Typy šroubů

Model	Typ	Hloubka šroubu	
		Minimální	Maximální
24"	M4	11 mm	12 mm
32"	M4	8 mm	9 mm
43"	M6	10 mm	12 mm

Varování

- Při použití volitelného příslušenství, jako jsou nástěnné držáky apod., si vždy přečtěte a dodržujte pokyny výrobce k instalaci a použití.
- Zařízení nemontujte přímo pod stropní světla (jako např. bodová nebo halogenová), která obvykle vyzařují velké množství tepla. Mohlo by dojít k deformaci nebo poškození plastových částí rámečku.
- Při instalaci nástěnných držáků musíte zajistit, aby nástěnný držák nebyl elektricky uzemněn na kovové profily stěny. Před instalací držáku se pokaždé ujistěte, že ve zdi nejsou žádné elektrické kabely ani trubky.
- Pokud televizor nebudete používat, demontujte ho ze závěsné podpory, abyste předešli pádu a zranění.

Připojení televizoru

- Před připojením nebo odpojením RF/AV kabelů se ujistěte, že je televizor odpojen od síťové zásuvky/napájecího bodu.
- Externí zařízení a kabely jsou pouze ilustrativní a nejsou dodávány s tímto televizorem.
- Při zapojování zkontrolujte, zda souhlasí typ konektoru a zástrček kabelů.
- Při použití kabelu HDMI použijte plně zapojený kabel.
- Televizor udržujte v dostatečné vzdálenosti od elektronických zařízení (video zařízení apod.) nebo zařízení s infračerveným snímačem. V opačném případě může dojít ke zkresení obrazu/zvuku nebo k rušení činnosti jiných zařízení.
- Přečtěte si také návod k obsluze připojovaného zařízení.

Konektory

Zadní strana televizoru

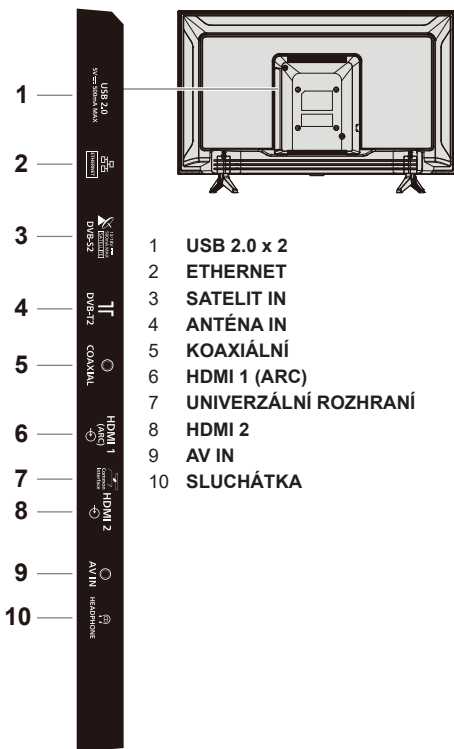

Zapojení

Anténa

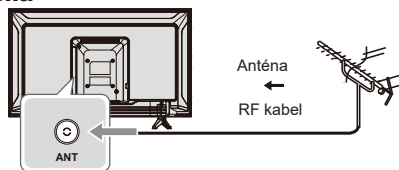

- RF (anténní) kabel udržujte mimo síťový kabel, abyste zabránili a minimalizovali rušení ze sítě.
- RF kabel neumísťujte pod televizor.
- Pro dosažení optimální kvality obrazu a zvuku je nutný správný anténní kabel (koaxiální 75 Ω) a správná koncovka.
- Pokud je použita společná anténa, můžete potřebovat správný propojovací kabel a zástrčku mezi zásuvkou antény na stěně a televizorem.
- S výběrem správného anténního systému pro danou oblast a potřebného příslušenství vám může pomoci místní servisní středisko televizorů nebo prodejce.
- Veškeré záležitosti týkající se instalace antény, modernizace stávajících systémů nebo požadovaného příslušenství a vzniklé náklady jsou v kompetenci zákazníka.
- Pokud je anténa umístěna na nesprávném místě, může dojít k rušení.

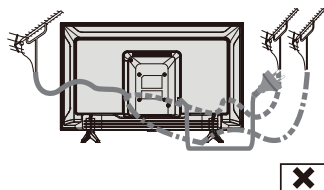
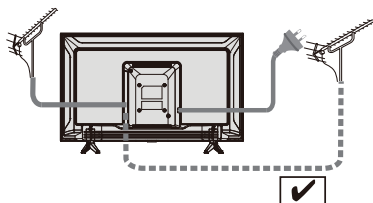

Blu-Ray přehrávač

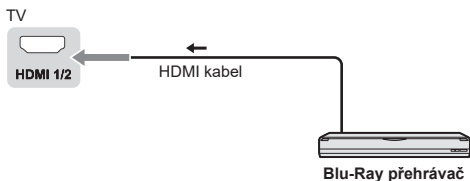

AV / Herní zařízení

■ Použití HDMI konektoru

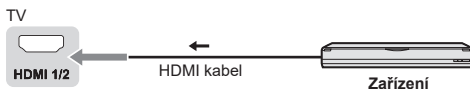

■ Použití AV konektoru



Rekordér DVD / Videorekordér

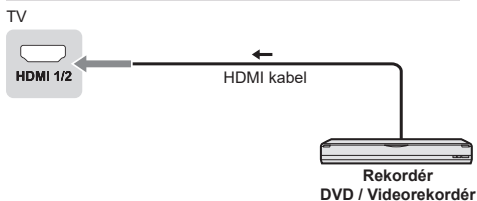

Set top box

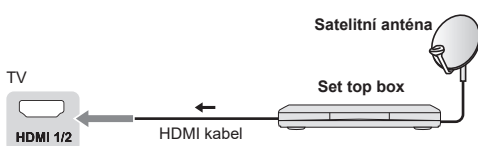

Reproduktorový systém

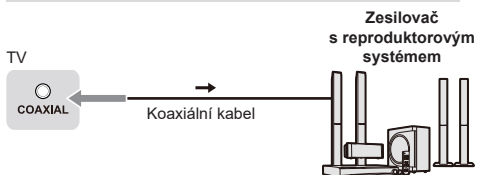

- Chcete-li si vychutnat zvuk z externího zařízení ve vícekanálovém zvuku (např. Dolby Digital 5.1ch), připojte zařízení k zesilovači. Informace o připojení naleznete v návodech k zařízení a zesilovači.

Zesilovač

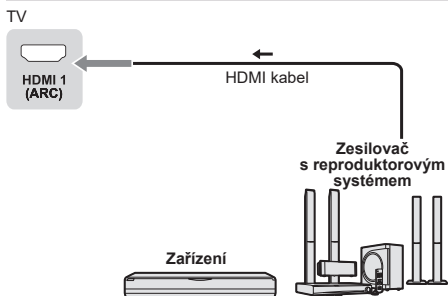

- Pomocí HDMI1 připojte televizor k zesilovači, který má funkci ARC (Audio Return Channel – kanál pro zpětnou komunikaci).

Počáteční nastavení

Zapojte síťovou zástrčku do zásuvky a zapněte televizor.

Než se zobrazí obrazovka, může to trvat několik sekund.

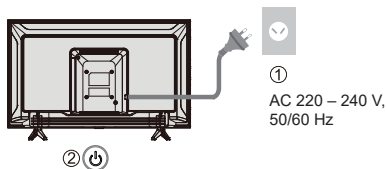

Google – Počáteční nastavení

Při prvním zapnutí televizoru se zobrazí průvodce, který vás provede následujícími počátečními nastaveními:

Krok 1: Zvolte jazyk nabídky podle vaší potřeby.

Poznámka: Doporučuje se Angličtina (Spojené státy).

Ilustrace v tomto návodu mají pouze referenční charakter.

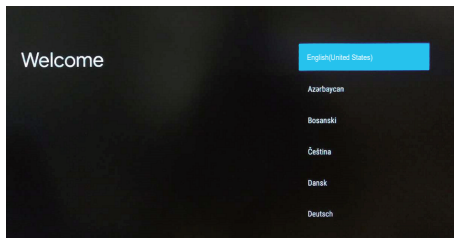

Krok 2: (Pouze pro některé země) Zvolte, zda chcete k nastavení televizoru použít zařízení se systémem Android.

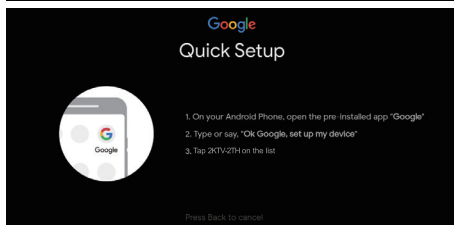
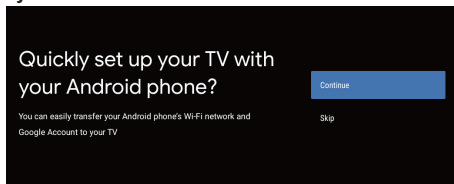

Poznámka: Pokud nechcete k nastavení televizoru použít zařízení se systémem Android, přeskočte na krok 3. Pokud chcete k nastavení televizoru použít zařízení se systémem Android, zapněte v telefonu se systémem Android funkci Bluetooth a poté v telefonu vyhledejte a otevřete aplikaci „Google“. Při nastavování zařízení postupujte podle pokynů.

Krok 3: Zvolte, zda chcete televizor připojit k síti Wi-Fi.

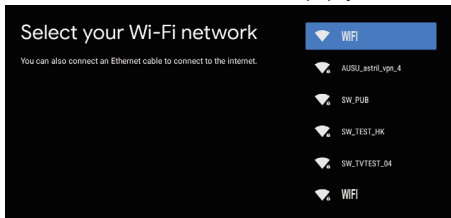

Poznámka: Pokud jste televizor připojili k síti Wi-Fi, zkontrolujte se, zda nejsou k dispozici aktualizace, jako např. aktualizace služeb Google apod. Poté vyberte, zda se chcete přihlásit ke svému účtu Google.

Krok 4: Přečtením potvrďte souhlas s podmínkami služby Google a zásadami ochrany osobních údajů.

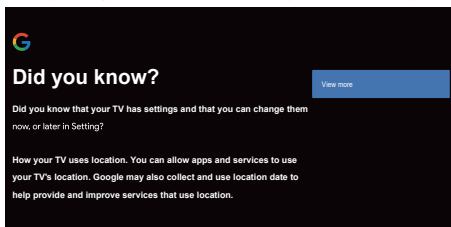

Krok 5: Zvolte, zda chcete povolit společnosti Google nebo třetí straně používat polohu vašeho televizoru.

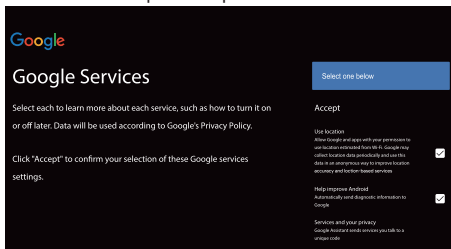

Krok 6: Zvolte, zda chcete společnosti Google povolit vylepšovat váš televizor se systémem Android.

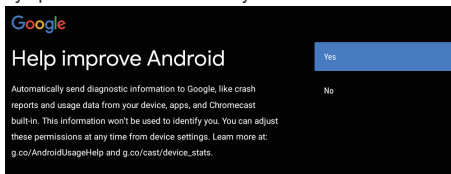

Ovládání televizoru

Používání dálkového ovladače

Funkce dálkového ovladače

Většina funkcí televizoru se ovládá pomocí nabídek, které se objevují na obrazovce. Dálkový ovladač dodávaný s televizorem lze používat k procházení nabídek a ke konfiguraci všech obecných nastavení.

POWER  (Tlačítko Zapnuto/Vypnuto) Zapíná nebo vypíná televizor

PICTURE  Vstoupí do režimu obrazu.

OFF TIMER  Vstoupí do časovače vypnutí.

INPUT  Vstoupí do rozhraní pro výběr zdroje

NETFLIX Přejde na domovskou stránku NETFLIX

AUDIO LINK Přejde na domovskou stránku AUDIO LINK

prime video Přejde na domovskou stránku prime video

APPS Pro výběr aplikací

Google Play Přejde na domovskou stránku Google Play

YouTube Přejde na domovskou stránku YouTube

Barevná tlačítka Provádí více operací, které odpovídají průvodci operací zobrazenému na obrazovce nabídky

MENU Otevření nabídky nastavení

 Přejde na domovskou stránku chytré televize

 Stisknutím zobrazí elektronického programového průvodce

 Zobrazí informace

OK Potvrdí váš výběr.

 (směrová tlačítka nahoru, dolů, vlevo a vpravo) Zvýrazní různé položky v nabídkách a upraví ovládání nabídek.

EXIT  Ukončení programu

BACK  Ukončí nabídku a vrátí se do předchozí nabídky

OPTION Zobrazí nabídku možností vybraných funkcí

FAV Vstup do seznamu kanálů

 (Mic)
(Tato funkce je k dispozici pouze tehdy, je-li síťové připojení normální.)

 Otevření aplikací, jejich přesunutí nebo odstranění z oblíbených položek

 Rychlý posun vzad

 Přehrát







 Rychlý posun vpřed

 Ukončení spuštěného programu

 Pozastavit

 Spustit nahrávání



+ -	Snížit nebo zvýšit hlasitost
MUTE 	Ztlumení a zrušení ztlumení zvuku
TEXT 	Zobrazení obrazu a textu
STTL 	Zobrazení titulků
	Přepnutí kanálu nahoru/dolů
	
0-9	Volba číselného tlačítka
MEDIA PLAYER	Vstup do nástroje Media Player
LAST VIEW 	Návrat na poslední program

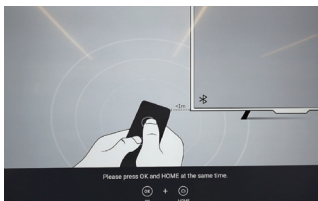

Spárování dálkového ovladače s televizorem

Jedná se o dálkový ovladač Bluetooth a před použitím jej nejprve spárujte s televizorem. Následující kroky slouží pro vaši informaci:

Krok 1: Stiskněte tlačítko  pro vstup na domovskou stránku.

Krok 2: Stiskněte tlačítko  pro vstup do „Párování dálkového ovladače“.

Krok 3: Postupujte podle stránky „Tipy pro nastavení“, stiskněte **OK** a  současně.

Krok 4: Na obrazovce se zobrazí „Párování...“ a po dokončení párování se na obrazovce zobrazí „Úspěšně dokončeno!“.

POZNÁMKA: Pokud čekáte déle než 2 minuty a nepodaří se spárovat, zopakujte výše uvedené kroky pro opětovné spárování.

Pokud chcete zrušit spárování dálkového ovladače Bluetooth, postupujte podle následujících kroků:

Krok 1: Stiskněte tlačítko  pro vstup na domovskou stránku.

Krok 2: Stisknutím  /  /  vyberte , a poté vstupte stisknutím tlačítka **OK**.

Krok 3: Stisknutím  vyberte položku „Dálkové ovladače a příslušenství“ a poté zvolte název dálkového ovladače Bluetooth pro vstup do dalších kroků.

Krok 4: Stiskněte zrušit párování a poté tlačítko **OK**.

■ Když dálkový ovladač nereguluje

1. Stisknutím a podržením tlačítka podle obrázku níže na 3 sekundy resetujte dálkový ovladač.



2. Namířte na přijímač dálkového ovládání a níže uvedeným postupem zrušte párování. Domů > Nastavení > Dálkové ovladače a příslušenství > RCU03 > Zrušit párování

Použití ovládacích prvků televizoru

Model s úhlopříčkou 24/32/43"

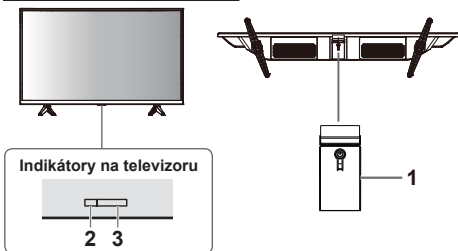

1 Zapnout/Vypnout

2 LED dioda napájení

- Červená: Pohotovostní režim
- Zelená: Zap

3 Přijímač signálu dálkového ovládání

Sledování externích vstupů

1 Připojte externí zařízení.

➔ (s.12)

2 Zobrazte nabídku [Vstup] a vyberte vstup připojeného zařízení.

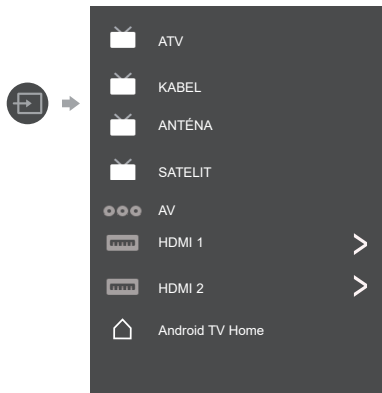

Pro potvrzení stiskněte tlačítko OK.

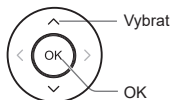

Poznámka

- Pokud má externí zařízení funkci nastavení poměru stran, nastavte ho na „16:9“.

Používání domovské stránky – Aplikace

Poznámka: Tento návod je určen pro běžné použití. Obrázky a ilustrace v tomto návodu k použití mají pouze referenční charakter a mohou se lišit od skutečného vzhledu výrobku. U některých modelů nejsou některé možnosti k dispozici.

Všechny funkce můžete vybrat na domovské stránce.

Stisknutím tlačítka  zobrazíte domovskou stránku.

Stisknutím tlačítka  /  /  vyberte ikony ze seznamu na obrazovce.

Stisknutím tlačítka OK vstoupíte do jednotlivých možností.

Chcete-li ukončit aplikaci, stiskněte tlačítko  nebo .

Google Asistent: Stiskněte pro interakci s Google Asistentem televizoru.

Oznámení: Upozorní na kritické informace o systému, jako je málo místa na disku, chyby při přihlašování nebo chyba účtu Google, problémy s připojením k síti atd.

Vstup: Vyberte zdroj vstupu.

Nastavení: Vstup do nastavení systému.

Aplikace: Zobrazí seznam oblíbených aplikací nebo vstoupí do centra aplikací.

UPRAVIT KANÁLY: Přidá nebo odstraní kanály z vaší domovské obrazovky.

Poznámka:

- 1) Funkce a obsah „Domovská stránka“ se mohou v různých zemích nebo modelech lišit.
- 2) Před použitím síťových funkcí na domovské stránce, jako jsou síťové aplikace apod., nejprve připojte televizor k síti.
- 3) Autorská práva k ikonám patří poskytovatelům aplikací.

Používání funkcí nabídky

Použití nabídky rychlého přístupu

Poznámka: Některé funkce mohou být v některých zdrojích nedostupné. U některých modelů nejsou některé možnosti k dispozici.

V této části jsou popsány nabídky a nastavení televizoru. Každá nabídka je podrobně popsána, abyste mohli televizor využívat co nejlépe. Přístup do nabídek:

1. V režimu TV stisknutím tlačítka **OPTION** na dálkovém ovladači zobrazíte seznam rychlého přístupu.
2. Stisknutím tlačítka **▲/▼** vyberte požadovanou položku a stisknutím tlačítka **OK** otevřete příslušnou podnabídku.
3. V podnabídce proveďte nastavení pomocí tlačítek **◀/▶** a **OK**, nebo pomocí **▲/▼** vyberte položku, stisknutím tlačítka **OK** do ní vstupte a postupujte podle informací na obrazovce nebo průvodce.
4. Stisknutím tlačítka **←** se vrátíte na předchozí nabídku.

Možnosti

Obraz: Zde můžete upravit režim obrazu nebo pokročilá nastavení.

Zvuk: Zvolte tuto možnost pro nastavení úprav zvuku.

Kanál: Zvolte tuto možnost pro úpravu kanálu.

Systém: Zvolte tuto možnost pro úpravu nastavení.

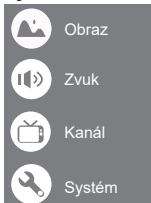

Obraz

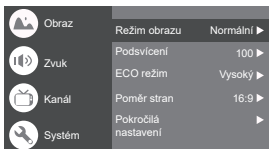

Režim obrazu: Slouží k výběru režimu: Normální, Dynamický, Film, Sport, Hry a Vlastní.

Podsvícení: Výběr úrovně 1–100.

ECO režim: Pro výběr nastavení Vypnuto, Nízký a Vysoký.

Poměr stran:

Zobrazí obrazovku [Poměr stran]. Pro volbu režimu postupujte podle návodu. [4:3] / [16:9] / Auto / Originál.

Pokročilá nastavení:

Teplota barev: Pro výběr Normální, Teplé, Chladné.

HDMI režim PC/AV: Auto

Převzorkování obrazu: Výběr možnosti ZAP nebo VYP

Potlačení šumu: Výběr možnosti Vyp, Nízký, Střední, Vysoký a Auto.

Obnovení obrazu: Slouží pro obnovení nastavení obrazu.

Gamma: Zvolte 2.2 nebo 2.4.

Odhad pohybu a kompenzace pohybu (MEMC):

Výběr možnosti Vyp, Nízký, Střední a Vysoký.

Zvuk

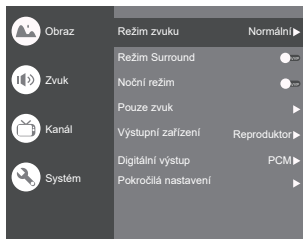

Režim zvuku: Slouží k výběru režimu Standardní, Řeč, Hudba, Stadion a Uživatel.

Režim Surround: Výběr možnosti ZAP nebo VYP/ Pure Sound/ Surround.

Noční režim: Výběr možnosti ZAP nebo VYP.

Pouze zvuk: Zvolte tuto možnost a obrazovka televizoru se za 10 sekund vypne.

Výstupní zařízení: Výběr možnosti Reproduktor, SPDIF/optický a HDMI ARC.

Digitální výstup: Výběr možnosti PCM/ByPass/Auto.

Pokročilá nastavení:

1. Vylepšený DAC-4
2. Vylepšená úroveň DAC-4
3. Vyvážení
4. Zpoždění digitálního zvuku (ms)
5. Hlasitost digitálního zvuku
6. eARC
7. Obnovení zvuku

Kanál

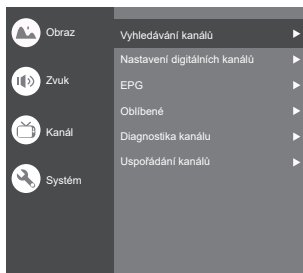

Poznámka: Tato funkce je k dispozici pouze v režimu TV.

Vyhledávání kanálů: Umožní vám vyhledat všechny dostupné analogové a digitální kanály.

Nastavení digitálních kanálů:

Výběr možnosti úpravy Nastavení titulků, Nastavení teletextu, Nastavení zvuku, CI Plus, LCN, Automatické aktualizace služeb, Aktualizace vyhledávání.

EPG:

Stisknutím tlačítka **OK/▶** vstoupíte do nabídky Programový průvodce.

Oblíbené:

Nastavení seznamu oblíbených kanálů.

Diagnostika kanálu:

Stisknutím tlačítka **OK/▶** se zobrazí informace o signálu aktuálního digitálního kanálu, například intenzita signálu, frekvence atd.

Uspořádání kanálů:

Tato volba umožňuje uspořádat kanály.

System

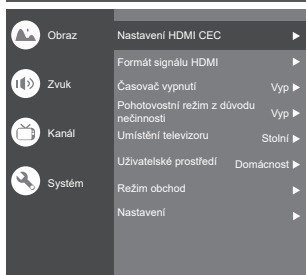

Nastavení HDMI CEC:

Ovládání CEC: Výběr možnosti Zap nebo Vyp.

Automatické vypnutí zařízení: Výběr možnosti Zap nebo Vyp.

Automatické zapnutí televizoru: Výběr možnosti Zap nebo Vyp.

Seznam zařízení CEC: Zapněte zařízení a vyberte [Povolit] pro povolení ovládání zařízení HDMI.

Formát signálu HDMI: Výběr možnosti Zap nebo Vyp.

Časovač vypnutí: Výběr možnosti 15 min, 30 min, 45 min, 60 min, 90 min, 120 min nebo Vyp.

Pohotovostní režim z důvodu nečinnosti: Výběr možnosti Po 1 hodině nečinnosti, Po 2 hodinách nečinnosti, Po 4 hodinách nečinnosti, Po 24 hodinách nečinnosti nebo Vyp.

Umístění televizoru: Výběr možnosti Stolní a Na stěně.

Uživatelské prostředí: Výběr možností Domácnost a Obchod.

Režim obchod: Výběr možnosti E-Sticker.

Nastavení:

1. Zamknout: Kliknutím zamknete televizor.
2. Napájení: Zapněte nebo vypněte funkce Wake On Network a Network Standby.
3. Úložiště záznamu: Vložte paměťové zařízení a nahrávejte na úložiště.
4. Oznámení o ochraně osobních údajů: Obsah týkající se ochrany osobních údajů.
5. Licence OSS: Obsah o OSS licenci.

Vstup

Stiskněte **⏏** a poté stiskněte **▲/▼** pro výběr požadovaného zdroje. Poté potvrďte stisknutím tlačítka **OK**.

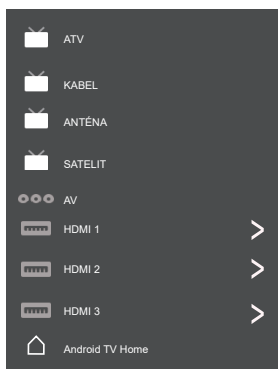

Nastavení kanálů (ATV a KABEL)



Analogové nastavení: Vyberte ATV a potvrďte.

- Automatické analogové ladění: Stisknutím **OK** spustíte proces automatického vyhledávání. Hledání může trvat několik minut.

- Ruční analogové ladění: Stisknutím tlačítka **OK** vstoupíte do rozhraní.

Stiskněte **▲/▼** pro nastavení položky programu, televizního systému nebo barevného systému, poté stiskněte **▲/▼**, vyberte frekvenci a stiskněte **OK** pro vyhledání kanálu.

- Nastavení teletextu: Stiskněte **OK** a poté pomocí **▲/▼** zvolte preferovaný teletext.

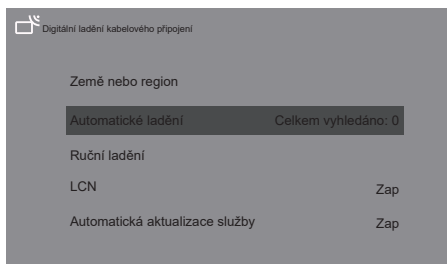

Digitální ladění kabelového připojení: Zvolte kabelové připojení a potvrďte.

Automatické ladění: Stisknutím **OK** spustíte proces automatického vyhledávání. Hledání může trvat několik minut. Během procesu můžete stisknout **BACK** a zvolit **ANO** pro ukončení.

Ruční ladění: Vyberte číslo kanálu a spustíte vyhledávání

LCN: Výběr možnosti Zap nebo Vyp.

Automatická aktualizace služby: Výběr možnosti Zap nebo Vyp.

Nastavení televizoru

Stiskněte  poté stiskněte ▲/▼ pro výběr požadovaného nastavení a potvrďte tlačítkem OK.

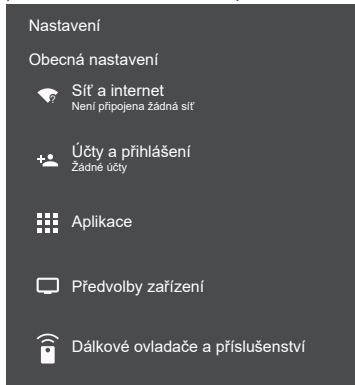

Obecná nastavení:

Síť a internet: Připojit síť.

Zobrazit vše

Další možnosti

Přidat novou síť

Vyhledávání vždy k dispozici

Nechte službu určování polohy Google a další aplikace vyhledávat sítě, i když je Wi-Fi vypnutá.

Ethernet

Ethernet

Připojeno

Nastavení proxy: Prohlížeč používá HTTP proxy, ale nemusí být používáno jinými aplikacemi.

Nastavení IP: Pro výběr DHCP nebo Statická

Účty a přihlášení: Pro přihlášení k účtům.

Aplikace:

Zobrazit všechny aplikace

Oprávnění aplikací

Přístup ke speciálním aplikacím

Zabezpečení a omezení

Předvolby zařízení

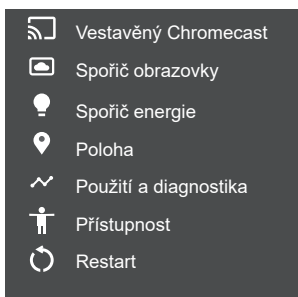
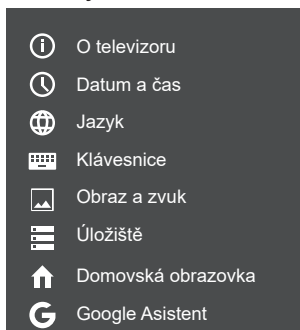

O televizoru: Informace o tomto televizoru.

Datum a čas: Nastaví datum a čas.

Jazyk: Vyberte jazyk.

Klávesnice: Vyberte a nastavte klávesnici

Obraz a zvuk: Nastavte obraz a zvuk.

Úložiště: Zkontrolujte úložiště zařízení.

Domovská obrazovka: Přizpůsobte kanály, změňte pořadí aplikací a open source licence

Google Asistent: Pro použití Google Asistenta.

Vestavěný Chromecast: Pro použití vestavěného Chromecastu.

Spořič obrazovky: Vyberte režim spořiče obrazovky.

Spořič energie: Pro vypnutí displeje.

Poloha: Pro odhad polohy.

Použití a diagnostika: Automaticky odesíláte diagnostické informace do Googlu, jako jsou zprávy o selhání a údaje o využití z vašeho zařízení, aplikací a vestavěného Chromecastu.

Přístupnost:

Titulky

Vysoce kontrastní text

(Experimentální)

Převod textu na řeč

Zástupce pro přístupnost

Služby

TalkBack

Vyp

Přístup pomocí přepínačů

Vyp

Správce televizních služeb

Zap

Restart: Restartovat televizor.

Dálkové ovladače a příslušenství

Vyhledávání příslušenství...

(Před párováním zařízení Bluetooth se ujistěte, že jsou v režimu párování)

Použití nástroje Media Player

Media Player vám umožní vychutnat si fotografie, hudbu nebo video uložené na USB flash disku.

- Obraz na tomto televizoru se nemusí zobrazovat správně v závislosti na použitých digitálních fotoaparátech.
- Zobrazení může nějakou dobu trvat, pokud je na USB flash disku mnoho souborů a složek.
- Částečně poškozené soubory mohou být zobrazeny ve sníženém rozlišení.
- Názvy složek a souborů se mohou lišit v závislosti na použitém digitálním fotoaparátu.

Vložení/vyjmutí USB flash disku

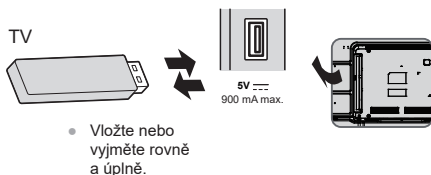

Spuštění nástroje Media Player

1 Vložte USB flash disk.

2 Zvolte režim.



[Dokumenty]: Zobrazí miniatury všech dokumentů na USB flash disku.

[Foto]: Zobrazí miniatury všech fotografií na USB flash disku.

[Hudba]: Zobrazí miniatury hudebních složek na USB flash disku.

[Video]: Zobrazí miniatury video souborů na USB flash disku.

[Disk]: Zobrazí miniatury všech dokumentů na USB flash disku.

[Zobrazení obsahu]

Při provádění dostupných operací postupujte podle návodu.

Když se kurzor zastaví na ikoně, zobrazí se informace o zvýrazněném obsahu.

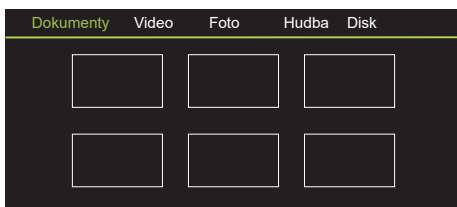

Dokumenty:

1. Vyberte ikonu **Dokumenty**.
2. Stisknutím směrových tlačítek nahoru, dolů, doleva nebo doprava vyberte požadovaný soubor a stisknutím tlačítka OK jej zobrazte.
3. Pomocí tlačítka OK zobrazíte další možnosti: ZOOM+, ZOOM-.
4. Stisknutím tlačítka zpět na dálkovém ovladači přehrávání zastavíte.

Video:

1. Vyberte ikonu **Video** a poté stiskněte OK pro zhlédnutí souboru.
2. Stisknutím směrových tlačítek nahoru, dolů, doleva nebo doprava vyberte požadovaný soubor a stisknutím tlačítka OK jej zobrazte.
3. Během přehrávání videa stiskněte **OPTION** na dálkovém ovladači pro zobrazení panelu přehrávání. Podle panelu **přehrávání** stiskněte tlačítka OK na dálkovém ovladači pro přehrávání a pozastavení video souboru. Levé tlačítko dálkového ovladače pro rychlý posun vzad. Pravé tlačítko na dálkovém ovladači pro rychlý posun vpřed.
4. Pomocí tlačítka **OPTION** zobrazíte další možnosti: Měřitko obrazu, Režim smyčky, Titulky, Kód titulků, Zvuková stopa, Informace a Seznam videí.
5. Stisknutím tlačítka zpět na dálkovém ovladači přehrávání zastavíte a dalším stisknutím tlačítka zpět ukončíte.

Foto:

1. Vyberte ikonu **Foto** a stisknutím tlačítka OK zobrazte.
2. Stisknutím směrových tlačítek nahoru, dolů, doleva nebo doprava vyberte požadovanou fotografii a stisknutím tlačítka OK ji zobrazte.
3. Během zobrazení fotografie stiskněte OK pro zobrazení panelu přehrávání. Pro předchozí a další použijte levé a pravé tlačítko na dálkovém ovladači.
4. Pomocí tlačítka OK zobrazíte další možnosti: Rotace vlevo, Rotace vpravo, ZOOM+, ZOOM-, Ruční přehrávání / Automatické přehrávání, Informace, Režim přehrávání, Interval přehrávání, BGM: Zap nebo Vyp.

Hudba:

1. Vyberte ikonu **Hudba** a poté stiskněte OK pro poslech hudby.
2. Stisknutím směrových tlačítek nahoru, dolů, doleva nebo doprava vyberte požadovaný soubor a stisknutím tlačítka OK jej zobrazte.

- Panel **přehrávání** obsahuje Předchozí, Přehrát/Pozastavit, Rychlý posun vzad/Rychlý posun vpřed, Další. Stisknutím tlačítka **OPTION** zobrazíte seznam přehrávání a seznam videí.
- Stisknutím tlačítka zpět na dálkovém ovladači přehrávání zastavíte.

Disk:

- Vyberte ikonu **Disk** a poté stisknutím tlačítka OK zvolte adresář.
- Stisknutím směrových tlačítek nahoru, dolů, doleva nebo doprava vyberte požadovaný soubor a stisknutím tlačítka OK jej zobrazte.
- Stisknutím tlačítka zpět na dálkovém ovladači přehrávání zastavíte.

Další informace

Funkce automatického pohotovostního režimu

Televizor automaticky přejde do pohotovostního režimu za následujících podmínek:

- Po dobu 15 minut není přijímán žádný signál.
- [Časovač vypnutí] je aktivní v nabídce [Systém] (s. 19).

Vstupní signál, který lze zobrazit

Název signálu	HDMI
525 (480)/60i, 60p	○
625 (576)/50i, 50p	○
750 (720)/60p, 50p	○
1125 (1080)/60i, 50i	○
1125 (1080)/60p, 50p, 24p	○
2250 (2160)/60p, 50p, 24p	○

- Značka: Použitelný vstupní signál
- Jiné než výše uvedené signály se nemusí zobrazovat správně.
- Výše uvedené signály jsou přeformátovány pro optimální zobrazení na vašem displeji.

HDMI připojení

Tento televizor obsahuje technologii HDMI™. HDMI (high-definition multimedia interface, multimediální rozhraní s vysokým rozlišením) je první kompletní digitální spotřebitelské AV rozhraní na světě, které splňuje nekomprimovaný standard.

HDMI vám umožní vychutnat si digitální obraz ve vysokém rozlišení a vysoce kvalitní zvuk spojením televizoru a dalších zařízení.

■ Použitelné funkce HDMI

- Vstupní audio signál:
 - 2ch lineární PCM (vzorkovací frekvence – 48 kHz, 44,1 kHz, 32 kHz)
 - Vstupní videosignál:
 - „Vstupní signál, který lze zobrazit“ (s. 12)
- Přípustné nastavení výstupu digitálního zařízení.

USB flash disk

Pro přehrávání v nástroji Media Player

Formát: FAT32

Soulad se standardy:

- Podporuje pouze standard USB 1.1 nebo USB 2.0.
- Maximální podporovaná kapacita USB je 1 TB.

Poznámka

- Data upravená pomocí PC se nemusí zobrazit.
- Neodpojujte zařízení, když televizor přistupuje k datům. V opačném případě může dojít k poškození zařízení nebo televizoru.
- Nedotýkejte se kolíků na zařízení.
- Vložte zařízení správným směrem. V opačném případě může dojít k poškození zařízení nebo televizoru.
- Elektrické rušení, statická elektřina nebo chybný provoz mohou poškodit data nebo zařízení. Společnost Panasonic nenese odpovědnost za jakékoli poškození nebo zničení dat nebo zařízení během provozu s televizorem.
- Doporučujeme připojit USB flash disk přímo k USB portu televizoru.
- Některá USB zařízení nebo USB HUB nelze s tímto televizorem použít.
- Pomocí USB portu nelze připojit žádná zařízení.
- Další informace pro zařízení USB mohou být na následující webové stránce. (Pouze anglicky) <http://panasonic.jp/support/global/cs/tv/>

Řešení problémů

Dříve než se obrátíte na servis nebo zákaznickou podporu, projděte si tyto jednoduché postupy umožňující řešení problému. Pokud se objeví chybová zpráva, postupujte podle jejích instrukcí.

Pokud problém přetrvává, obraťte se na místního prodejce Panasonic a požádejte o pomoc.

Obrazovka

Červené, modré, zelené nebo černé skvrny na obrazovce.

→ To je charakteristické pro panely z tekutých krystalů. Panel z tekutých krystalů je vyroben velice přesnou technologií. Občas se může několik neaktivních pixelů objevit na obrazovce jako body červené, zelené, modré nebo černé barvy. To nemá vliv na výkon televizoru a nejedná se o problém kvality.

Obraz je neuspořádaný a zašuměný.

→ Nastavte [Potlačení šumu] v nabídce [Obraz] pro odstranění šumu (s. 18).

→ Zkontrolujte blízká elektrická zařízení (auto, motocykl, zářivka).

Obraz se nezobrazuje.

→ Zkontrolujte nastavení položek [Kontrast] nebo [Jas] v nabídce [Obraz] (s. 18).

→ Zkontrolujte, zda je televizor v režimu AV. Pokud je televizor v režimu AV, zkontrolujte, zda zvolený vstupní režim odpovídá výstupu externího zařízení (s. 19).

Obraz je neobvyklý.

→ Hlavním vypínačem Zapnuto/Vypnuto televizor vypněte (s. 16) a poté opět zapněte.

Obraz ze zařízení připojeného pomocí HDMI je neobvyklý.

→ Zkontrolujte, zda je HDMI kabel správně připojen.

→ Vypněte televizor a zařízení a poté je znovu zapněte.

→ Zkontrolujte vstupní signál ze zařízení (s. 12).

→ Použijte zařízení vyhovující EIA/CEA-861/861D.

Zvuk

Není reprodukován žádný zvuk.

→ Zkontrolujte nastavení ztlumení zvuku (s. 18) a hlasitost.

Úroveň zvuku je nízká nebo je zvuk zkreslený.

→ Příjem zvukového signálu může být zhoršený.

Zvykový výstup přes HDMI je neobvyklý.

→ Změňte nastavení zvuku připojeného zařízení na „2ch L. PCM“.

Obecné

Televizor se přepíná do pohotovostního režimu.

→ Tento televizor je vybaven funkcí automatického pohotovostního režimu (s. 16).

Dálkový ovladač nepracuje nebo vypadává.

→ Vyměňte baterie (s. 10).

→ Dálkový ovladač nasměrujte přímo na přijímač signálu dálkového ovládání televizoru (do zhruba 7 m a úhlu 30°).

→ Umístěte televizor mimo dosah slunečního záření nebo zabraňte tomu, aby zdroje jasného světla svítily na přijímač signálu dálkového ovládání televizoru.

Díly televizoru se zahřívají.

→ I když teplota dílů předního, horního a zadního panelu stoupá, není tento vzestup teploty žádný problém, co se týče kvality a výkonu.

Když na něj zatlačíte prstem, panel televizoru se mírně pohne.

Může být slyšet klapavý zvuk.

→ Okolo panelu je určitá flexibilita, aby se zabránilo poškození. Nejedná se o závadu.

Zobrazí se chybová zpráva o nadproudu.

→ Tuto chybu může způsobit připojené USB zařízení. Vyměňte zařízení, vypněte televizor hlavním vypínačem Zapnuto/Vypnuto a poté jej znovu zapněte.

→ Zkontrolujte, zda se uvnitř USB portu nenacházejí cizí předměty.

Údržba

Nejprve vyjměte zástrčku napájecího kabelu ze zásuvky.

Pravidelná péče

- Zlehka očistěte povrch zobrazovacího panelu, rámeček a podstavec pomocí měkkého hadříku.
- Pravidelně zástrčku napájecího kabelu otírejte suchým hadříkem. Vlhkost a prach mohou způsobit požár nebo úraz elektrickým proudem.

Pro zaschlé nečistoty

Nejdříve očistěte prach z povrchu. Navlhčete měkký hadřík čistou vodou nebo zředěným neutrálním saponátem (1 díl saponátu na 100 dílů vody). Hadřík vyždímejte a otřete povrch. Nakonec setřete veškerou vlhkost.

Varování

- Nepoužívejte tvrdé hadříky, ani neděte povrch příliš silně, jinak může dojít k poškrábání povrchu.
- Nevystavujte povrchy televizoru působení vody nebo saponátu. Tekutina uvnitř televizoru může vést k poškození výrobku.
- Nenanášejte na povrch repelenty, rozpouštědla, ředidla nebo jiné těkavé látky. Mohou snížit kvalitu povrchu nebo způsobit odlupávání barvy.
- Povrch zobrazovacího panelu je speciálně upraven a lze jej snadno poškodit. Dávejte pozor, abyste na povrch neklepli nebo neškrábli nehtem nebo jinými tvrdými předměty.
- Nedovolte, aby rámeček a podstavec přišly na delší dobu do kontaktu s pryží nebo PVC. Může se tím snížit kvalita povrchu.

Technické údaje

Číslo modelu

Model s úhlopříčkou 24"
TX-24LS500E

Model s úhlopříčkou 32"
TX-32LS500E

Model s úhlopříčkou 43"
TX-43LS500E

Rozměry (Š × V × H)

Model s úhlopříčkou 24"
551,4 × 365,3 × 131 mm (s podstavcem)
551,4 × 328 × 84 mm (pouze televizor)

Model s úhlopříčkou 32"
725,9 × 475,4 × 178,5 mm (s podstavcem)
725,9 × 430,8 × 81,7 mm (pouze televizor)

Model s úhlopříčkou 43"
966,8 × 611,1 × 214,5 mm (s podstavcem)
966,8 × 566,4 × 88,5 mm (pouze televizor)

Hmotnost

Model s úhlopříčkou 24"
2,6 kg (s podstavcem)
2,5 kg (pouze televizor)

Model s úhlopříčkou 32"
3,6 kg (s podstavcem)
3,5 kg (pouze televizor)

Model s úhlopříčkou 43"
6,4 kg (s podstavcem)
6,3 kg (pouze televizor)

Připojovací konektory

AV IN
Mini, 1,0 V[p-p] (75 Ω)

SLUCHÁTKA
Mini, 130 mV rms ~ 150 mV rms

Vstup HDMI 1 / 2
Konektory typu A

USB
USB 2.0 DC 5 V, max. 500 mA

Výstup reproduktoru

Model s úhlopříčkou 24"
Výstup zvuku
6 W (3 W + 3 W)

Model s úhlopříčkou 32"
Výstup zvuku
10 W (5 W + 5 W)

Model s úhlopříčkou 43"
Výstup zvuku
16 W (8 W + 8 W)

Přijímací systémy / Název pásma

9 systémů

Systémy	Funkce
1 PAL B, G	
2 PAL I	
3 PAL D, K	Příjem vysílání
4 NTSC 4.43	
5 NTSC 3.58	Přehrávání z videorekordéru nebo DVD přehrávače
6 PAL	
7 PAL 60 Hz/5,5 MHz	Přehrávání z CD přehrávače
8 PAL 60 Hz/6,0 MHz	a z videorekordéru nebo DVD přehrávače
9 PAL 60 Hz/6,5 MHz	

Přijímací kanály (Analogová TV)

PÁSMO VHF

- 2–12 (PAL)
- 0–12 (PAL B AUST.)
- 1–9 (PAL B N.Z.)
- 1–12 (PAL)

PÁSMO UHF

- 21–69 (PAL G, H, I)
- 28–69 (PAL B AUST.)
- 13–57 (PAL D, K)

Digitální TV

Standard DVB-T/T2

Anténový vstup

VHF / UHF

Provozní podmínky

Teplota

0 °C – 45 °C

Vlhkost

20 % – 80 % RH (bez kondenzace)

Poznámka

- Vzhled a technické údaje se mohou měnit bez předchozího upozornění. Údaje o hmotnosti a rozměrech jsou uvedeny přibližně.

Vestavěné rozhraní bezdrátové sítě LAN

Kompatibilita se standardy a frekvenční pásmo

IEEE 802.11 a/b/g/n/ac
2,4~2,5 GHz a 5,15~5,825 GHz

Zabezpečení

Podpora pro WPA/WPA2

Vestavěné Bluetooth

Bluetooth 5.0
2,4~2,485 GHz

Poznámka

- Vzhled a technické údaje se mohou měnit bez předchozího upozornění. Údaje o hmotnosti a rozměrech jsou uvedeny přibližně.
- Pro více informací o výrobku navštivte EPREL: <https://eprel.ec.europa.eu>.
Registrační číslo EPREL je dostupné na <https://eprel.panasonic.eu/product>.

Licence OSS

Tento výrobek obsahuje následující software:

- (1) Software vyvinutý nezávisle společností Panasonic Corporation nebo pro ni,
- (2) Software vlastněný třetí stranou a licencovaný společností Panasonic Corporation,
- (3) Software licencovaný pod GNU General Public License, verze 2.0 (GPL V2.0),
- (4) Software licencovaný pod GNU LESSER General Public License, verze 2.1 (LGPL V2.1) a/nebo
- (5) Open source software jiný než software licencovaný pod licencí GPL V2.0 a/nebo LGPL V2.1.

Software zařazený do kategorií (3) – (5) je šířen s tím, že bude užitečný, ale **BEZ JAKÉKOLIV ZÁRUKY**, dokonce i bez předpokládané záruky **PRODEJNOSTI** nebo **VHODNOSTI PRO URČITÝ ÚČEL**. Přečtěte si prosím jejich podrobné podmínky [Systém > Nastavení > Licence OSS]

Nejméně tři (3) roky od dodání tohoto výrobku poskytne společnost Panasonic jakékoli třetí straně, která nás kontaktuje na níže uvedených kontaktních údajích, za poplatek nepřesahující naše náklady na fyzické provedení distribuce zdrojového kódu, kompletní strojově čitelnou kopii příslušného zdrojového kódu krytého licencemi GPL V2.0, LGPL V2.1 nebo jinými licencemi s povinností tak učinit, jakož i příslušné oznámení o autorských právech k nim.

Kontakt: osd-cd-request@gg.jp.panasonic.com

Likvidace použitých zařízení a baterií

Jen pro státy Evropské unie a země se systémem recyklace



Tyto symboly na výrobcích, obalech nebo v průvodní dokumentaci znamenají, že použitá elektrická a elektronická zařízení a baterie nepatří do běžného domácího odpadu.

Aby byla zajištěna správná likvidace, recyklace a opětovné použití, odevzdejte tato zařízení a použité baterie na místech k tomu určených v souladu s platnými národními předpisy. Správnou likvidací zařízení a baterií pomůžete šetřit cenné suroviny a předcházet možným negativním dopadům na lidské zdraví a na životní prostředí.

O další informace o sběru a recyklaci požádejte místní úřady. Za nesprávnou likvidaci tohoto odpadu můžete být potrestáni v souladu s vnitrostátními právními předpisy.



Poznámka k symbolu baterie (symbol dole):

Tento symbol může být použit v kombinaci s chemickým symbolem. V tomto případě splňuje požadavky směrnice pro chemickou látku obsaženou v baterii.

Záznamy zákazníka

Číslo modelu a výrobní číslo tohoto výrobku lze vyhledat na jeho zadním panelu. Toto výrobní číslo byste si měli zapsat na níže vyhrazené místo a uschovat si tuto knihu včetně dokladu o zakoupení jako stálý záznam o zakoupení tohoto přístroje za účelem identifikace při odcizení nebo ztrátě a také kvůli záručním službám.

Číslo modelu _____

Výrobní číslo _____

Panasonic Entertainment & Communication Co., Ltd.

Web: <http://www.panasonic.com>

72-LS500E-X41Z1

Čeština

Upute za rad

LED TV

Model br.

TX-24LS500E

TX-32LS500E

TX-43LS500E



(slika: TX-43LS500E)

Hvala vam što ste kupili ovaj Panasonic proizvod.

Molimo pažljivo pročitajte ove upute prije korištenja ovog proizvoda i sačuvajte ih za buduću upotrebu.

Prije uporabe pažljivo pročitajte "Sigurnosne mjere" u ovom priručniku.

Slike prikazane u ovom priručniku služe samo u ilustrativne svrhe.

Molimo pogledajte Paneuropsku jamstvenu karticu ako se trebate obratiti svom lokalnom Panasonic prodavaču za pomoć.

Sadržaj

Obvezno pročitati

Važna obavijest	3
Sigurnosne mjere	5
Postavljanje TV-a	9
Spajanje TV-a	11
Početno postavljanje	13
Upravljanje TV-om	14
Pregled vanjskih ulaza	16
Korištenje početne stranice - Aplikacije	17
Korištenje funkcija izbornika	18
Korištenje Media Playera	21
Dodatne informacije	22
Rješavanje problema	23
Održavanje	24
Specifikacije	25
Oss licenca	27



Izrazi HDMI, HDMI High-Definition Multimedia Interface i HDMI logotip zaštitni su znakovi ili registrirani zaštitni znakovi tvrtke HDMI Licensing Administrator, Inc.

Dolby, Dolby Audio i simbol dvostrukog D su zaštitni znakovi Dolby Laboratories.

Proizvedeno prema licenci Dolby Laboratories.

Povjerljivi neobjavljeni radovi.

Autorsko pravo © 1992-2015

Dolby Laboratories. Sva prava pridržana.

Wi-Fi® je registrirani zaštitni znak tvrtke Wi-Fi Alliance®. WPA2™, WPA™ su zaštitni znakovi Wi-Fi Alliance®.

Riječ i logotipi Bluetooth® su registrirani zaštitni znakovi u vlasništvu Bluetooth SIG, Inc. i svaka upotreba takvih znakova od strane Panasonic Corporation je pod licencom.

DVB i DVB logotipi su zaštitni znakovi DVB Projecta.

x.v.Colour™ je zaštitni znak.

DiSEqC™ je zaštitni znak EUTELSAT-a.

Google je zaštitni znak tvrtke Google LLC.

Amazon, Prime Video i svi povezani logotipi su zaštitni znakovi Amazon.com, Inc. ili njegovih podružnica.

Ovaj proizvod je u skladu s UHD Alliance tehničkim specifikacijama: UHDA specificirani referentni način, verzija 1.0. FILMMAKER MODE™ logo je zaštitni znak UHD Alliance, Inc. u Sjedinjenim Državama i drugim zemljama.

Ilustracija za TX-43LS500E koristi se u ovom priručniku osim ako nije drugačije navedeno. Prikazane ilustracije mogu se razlikovati ovisno o modelu.

Važna obavijest

Obavijest za funkcije DVB/emitiranja podataka/IPTV

- Ovaj TV je dizajniran da zadovolji standarde (od prosinca 2020.) DVB-T/T2 (MPEG2, MPEG4-AVC (H.264) i MPEG HEVC (H.265)) digitalne zemaljske usluge, DVB-C (MPEG2, MPEG4-AVC(H.264) i MPEG HEVC (H.265)) digitalne kabelske usluge i DVB-S (MPEG2, MPEG4-AVC (H.264) i MPEG HEVC (H.265)) digitalne satelitske usluge.

Obratite se svom lokalnom prodavaču za dostupnost DVB-T/T2 ili DVB-S usluga u vašem području.

Obratite se svom davatelju kabljskih usluga za dostupnost DVB-C usluga s ovim televizorom.

- Ovaj TV možda neće ispravno raditi sa signalom koji ne zadovoljava standarde DVB-T/T2, DVB-C ili DVB-S.
- Nisu sve značajke dostupne ovisno o zemlji, području, televizijskoj kući, davatelju usluga, satelitskom i mrežnom okruženju.
- Ne rade svi CI moduli ispravno s ovim televizorom. Posavjetujte se sa svojim davateljem usluga o dostupnom CI modulu.
- Ovaj TV možda neće ispravno raditi s CI modulom koji nije odobren od strane davatelja usluga.
- Moguće je naplatiti dodatne naknade ovisno o davatelju usluga.
- Kompatibilnost s budućim uslugama nije zajamčena.

Internetske aplikacije, funkciju glasovne kontrole pružaju njihovi odgovarajući davatelji usluga i mogu se promijeniti, prekinuti ili prekinuti u bilo kojem trenutku. Panasonic ne preuzima nikakvu odgovornost i ne jamči za dostupnost ili kontinuitet usluga.

Panasonic ne jamči rad i performanse perifernih uređaja drugih proizvođača; i odričemo se bilo kakve odgovornosti ili štete koja proizlazi iz rada i/ili izvedbe upotrebom perifernih uređaja takvog drugog proizvođača.



Nemojte dodirivati niti biti blizu ANTENNE, SATELITSKE INFORMACIJE i HDMI-ja i spriječiti elektrostatičko pražnjenje da ometa ove priključke dok su u USB i LAN načinu rada, jer će to uzrokovati prestanak rada TV-a ili nenormalan status.

Rukovanje informacijama o kupcima

Određeni podaci o korisnicima, kao što je IP adresa mrežnog sučelja vašeg uređaja (ovaj TV), prikupit će se čim povežete svoj pametni televizor Panasonic (ovaj TV) ili druge uređaje na internet (izvod iz naše politike privatnosti). Činimo to kako bismo zaštitili naše klijente i integritet naše usluge, kao i zaštitili prava ili vlasništvo Panasonic.

Kada koristite funkciju internetskog povezivanja ovog TV-a, nakon pristanka (u jurisdikcijama gdje je za prikupljanje osobnih podataka potreban pristanak korisnika prema primjenjivim zakonima o privatnosti) ili pregleda Panasonicovih uvjeta pružanja usluge/ politike privatnosti (u daljnjem tekstu: uvjeti i sl.), podaci o korisnicima o korištenju ove jedinice mogu se prikupljati i koristiti u skladu s odredbama i uvjetima itd.

- Panasonic se neće smatrati odgovornim za prikupljanje ili korištenje podataka o korisnicima putem aplikacije treće strane na ovom TV-u ili web-mjestu.
- Prilikom unosa broja kreditne kartice, imena i sl. obratite posebnu pozornost na pouzdanost davatelja.
- Registrirani podaci mogu biti registrirani na poslužitelju itd. davatelja. Prije popravka, prijenosa ili odbacivanja ovog TV-a, svakako izbrišite podatke u skladu s odredbama i uvjetima itd. dobavljača.

Za snimanje i reprodukciju sadržaja na ovom ili bilo kojem drugom uređaju može biti potrebno dopuštenje vlasnika autorskih ili drugih takvih prava na taj sadržaj. Panasonic nema ovlasti i ne daje vam to dopuštenje i izričito se odriče bilo kakvog prava, sposobnosti ili namjere da dobije takvo dopuštenje u vaše ime. Vaša je odgovornost osigurati da vaša upotreba ovog ili bilo kojeg drugog uređaja bude u skladu s važećim zakonima o autorskim pravima u vašoj zemlji. Molimo pogledajte to zakonodavstvo za više informacija o relevantnim zakonima i propisima ili se obratite vlasniku prava na sadržaj koji želite snimiti ili reproducirati.

Ovaj proizvod je licenciran prema licenci AVC patentnog portfelja za osobnu upotrebu potrošača ili druge namjene u kojima ne prima naknadu za (i) kodiranje videa u skladu s AVC standardom ("AVC Video") i/ili (ii) dekodirati AVC video koji je kodirao potrošač koji se bavi osobnom aktivnošću i/ili je dobiven od davatelja video zapisa licenciranog za pružanje AVC videa. Licenca se ne daje niti se podrazumijeva za bilo koju drugu upotrebu.

Dodatne informacije možete dobiti od MPEG LA, L.L.C.

Posjetite <http://www.mpegla.com>.



Ova oznaka označava da proizvod radi na izmjeničnom naponu.



Ova oznaka označava električni uređaj klase II ili dvostruko izolirani električni uređaj kod kojeg proizvod ne zahtijeva sigurnosnu vezu s električnim uzemljenjem.

Transportirajte samo u uspravnom položaju.

Sigurnosne mjere

Kako biste izbjegli rizik od električnog udara, požara, oštećenja ili ozljeda, slijedite dolje navedena upozorenja i mjere opreza:

Mrežni utikač i kabel

Upozorenje

Ako otkrijete nešto neobično, odmah izvucite mrežni utikač.

- Vrste mrežnih utikača razlikuju se od zemlje do zemlje.

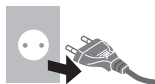

- Ovaj TV je dizajniran za rad na AC ~ 220-240 V, 50/60 Hz.
- Utaknite mrežni utikač do kraja u mrežnu utičnicu.
- Kako biste potpuno isključili uređaj morate izvuci mrežni utikač iz utičnice.
Slijedom toga, mrežni utikač treba uvijek biti lako dostupan.
- Prilikom čišćenja televizora izvucite utikač iz utičnice.
- Ne dirajte mrežni utikač mokrim rukama.



- Nemojte oštetiti mrežni kabel.

- Ne stavljajte teške predmete na mrežni kabel.



- Ne stavljajte provod blizu predmeta s visokom temperaturom.



- Nemojte povlačiti mrežni kabel. Držite za tijelo utikača kada izvlačite utikač.



- Nemojte pomicati TV s kabelom uključenim u mrežnu utičnicu.
- Nemojte uvijati kabel, pretjerano ga savijati ili istezati.
- Nemojte koristiti oštećeni mrežni utikač ili utičnicu.
- Pazite da TV ne prignječi mrežni kabel.

Pazite

Upozorenje

- Nemojte skidati poklopce i nikada sami ne radite modifikacije na TV-u jer su dijelovi pod naponom dostupni i postoji opasnost od strujnog udara kada ih uklonite. Unutra nema dijelova koje može servisirati korisnik.



- Ne izlažite televizor kiši ili prekomjernoj vlazi. Ovaj TV ne smije biti izložen kapanju ili prskanju vode, a predmeti napunjeni tekućinom, kao što su vaze, ne smiju se postavljati na ili iznad TV-a.



- Nemojte umetati strane predmete u TV kroz ventilacijske otvore.
- Ako se TV koristi u području gdje insekti mogu lako ući u televizor.
Moguće je da kukci uđu u TV, kao što su male mušice, pauči, mravi itd. koji mogu oštetiti TV ili ostati zarobljeni u području vidljivom na TV-u, npr. unutar ekrana.
- Ako se TV koristi u okruženju gdje ima prašine ili dima.

Moguće je da čestice prašine/dima uđu u TV kroz otvore za zrak tijekom normalnog rada koje mogu ostati zarobljene unutar jedinice. To može uzrokovati pregrijavanje, kvar, pogoršanje kvalitete slike itd.

- Nemojte koristiti neodobreno postolje/opremu za montažu. Svakako zamolite svog lokalnog Panasonic prodavača da izvrši postavljanje ili ugradnju odobrenih zidnih nosača.
- Nemojte primjenjivati jaku silu ili udarce na ploču zaslona.
- Pazite da se djeca ne penju na TV.
- Ne postavljajte TV na nagnute ili nestabilne površine i pazite da TV ne visi preko ruba postolja.



Upozorenje Opasnost uslijed nestabilnosti

Televizor može pasti i uzrokovati ozbiljne tjelesne ozljede ili smrt. Mnoge ozljede, posebice za djecu, mogu se izbjeći jednostavnim mjerama opreza, kao što su:

- UVIJEK koristite ormariće ili postolja ili metode ugradnje koje preporučuje proizvođač TV-a.
- UVIJEK koristite namještaj koji može sigurno podržati TV.
- UVIJEK provjerite da TV ne visi preko ruba potpornog namještaja.
- UVIJEK educirajte djecu o opasnostima penjanja na namještaj kako bi došla do televizora ili njegovih kontrola.
- UVIJEK usmjerite žice i kabele spojene na vaš TV tako da se ne mogu spotaknuti, povući ili zgrabiti.
- NIKADA ne postavljajte TV na nestabilno mjesto.
- NIKADA ne postavljajte TV na visoki namještaj (na primjer, ormari ili police za knjige) bez pričvršćivanja i namještaja i televizora na odgovarajući oslonac.
- NIKADA ne postavljajte TV na tkaninu ili druge materijale koji se mogu nalaziti između TV-a i pratećeg namještaja.
- NIKADA ne stavljajte predmete koji bi djecu mogli dovesti u iskušenje da se popnu, kao što su igračke i daljinski upravljači, na vrh televizora ili namještaja na koji je televizor postavljen.

Ako će se postojeći televizor zadržati i premjestiti, treba primijeniti ista razmatranja kao gore.

- Ovaj TV je dizajniran za korištenje na stolu.
- Ne izlažite TV izravnoj sunčevoj svjetlosti i drugim izvorima topline.



Da biste spriječili pojavu požara, svijeće i druge izvore otvorenog plamena uvijek držite što dalje od ovog uređaja



Opasnost od gušenja/davljenja

Upozorenje

- Pakiranje ovog proizvoda može uzrokovati gušenje, a neki dijelovi su mali i mogu predstavljati opasnost od gušenja za malu djecu. Držite ove dijelove izvan dohvata male djece.

Postolja

Upozorenje

- Nemojte rastavljati niti modificirati postolja.

Oprez

- Nemojte koristiti bilo koji drugi postolje osim onog koji je isporučeno uz ovaj TV.
- Nemojte koristiti postolje ako se iskrivi ili fizički ošteti. Ako se to dogodi, odmah se obratite najbližem Panasonic prodavaču.
- Tijekom postavljanja provjerite jesu li svi vijci dobro zategnuti.
- Pazite da televizor ne pretrpi nikakav udar tijekom postavljanja postolja.
- Pazite da se djeca ne penju na postolje.
- Ugradite ili uklonite TV s postolja s najmanje dvije osobe.
- Ugradite ili uklonite TV prema navedenom postupku.

Radio valovi

Upozorenje

- Nemojte koristiti TV i daljinski upravljač u medicinskim ustanovama ili mjestima s medicinskom opremom. Radio valovi mogu ometati medicinsku opremu i uzrokovati nesreće zbog kvara.
- Nemojte koristiti TV i daljinski upravljač u blizini opreme za automatsku kontrolu kao što su automatska vrata ili požarni alarmi. Radio valovi mogu ometati automatsku upravljačku opremu i uzrokovati nesreće zbog kvara.
- Držite najmanje 15 cm od TV-a i daljinskog upravljača ako imate srčani stimulator. Radio valovi mogu ometati rad srčanog stimulatora.
- Ni na koji način nemojte rastavljati ili mijenjati TV i daljinski upravljač.

Zajedničko sučelje

- Isključite TV pomoću prekidača za uključivanje/isključivanje napajanja svaki put kada umetate ili uklanjate CI modul.
- Ako pametna kartica i CI modul dolaze kao set, prvo umetnite CI modul, a zatim umetnite pametnu karticu u CI modul.
- Umetnite ili uklonite CI modul u potpunosti u ispravnom smjeru kao što je prikazano.
- Pojavit će se normalno šifrirani kanali. (Vidljivi kanali i njihove značajke ovise o CI modulu.) Ako se šifrirani kanali ne pojave
➔ [Zajedničko sučelje] (Izbornik [Setup])
- Možda postoje neki CI moduli na tržištu sa starijim verzijama firmvera koji ne rade u potpunosti interoperabilno s ovim novim CI+ v1.4 TV-om. U tom slučaju obratite se svom davatelju sadržaja.
- Prije popravka, prijenosa ili odbacivanja svakako uklonite karticu CI modula itd.

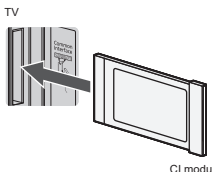

■ Ugrađeni bežični LAN

Oprez

- Nemojte koristiti ugrađeni bežični LAN za povezivanje s bilo kojom bežičnom mrežom (SSID*) za koju nemate prava korištenja. Takve mreže mogu biti navedene kao rezultat pretraživanja. Međutim, njihovo korištenje može se smatrati nezakonitim pristupom.
* SSID je naziv za identifikaciju određene bežične mreže za prijenos.
- Ne izlažite ugrađeni bežični LAN visokim temperaturama, izravnoj sunčevoj svjetlosti ili vlazi.
- Podaci koji se prenose i primaju putem radio valova mogu se presresti i nadzirati.
- Ugrađeni bežični LAN koristi frekvencijske pojaseve od 2,4 GHz i 5 GHz. Kako biste izbjegli kvarove ili sporu reakciju uzrokovanu smetnjama radiovalova pri korištenju ugrađenog bežičnog LAN-a, držite televizor podalje od drugih uređaja koji koriste signale od 2,4 GHz i 5 GHz, kao što su drugi bežični LAN uređaji, mikrovalne pećnice i mobilni telefoni.
- Kada se pojave problemi zbog statičkog elektriciteta itd., TV može prestati raditi kako bi se zaštitilo. U tom slučaju isključite TV prekidačem za uključivanje/isključivanje napajanja, a zatim ga ponovno uključite.

■ Bluetooth® bežična tehnologija

Oprez

- Televizor i daljinski upravljač koriste radiofrekvencijski ISM pojas od 2,4 GHz (Bluetooth®). Kako biste izbjegli kvarove ili sporu reakciju uzrokovanu smetnjama radiovalova, držite televizor i daljinski upravljač podalje od uređaja kao što su drugi bežični LAN uređaji, drugi Bluetooth® uređaji, mikrovalne pećnice, mobilni telefoni i uređaji koji koriste signal od 2,4 GHz.

■ Ventilacija

Oprez

Ostavite dovoljno prostora (najmanje 10 cm) oko TV-a kako biste spriječili prekomjernu toplinu koja bi mogla dovesti do ranog kvara nekih elektroničkih komponenti.

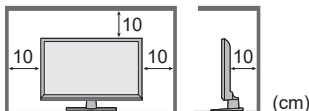

- Ventilaciju ne smijete ometati prekrivanjem ventilacijskih otvora predmetima kao što su novine, stolnjaci i zavjese. 
- Bez obzira na to koristite li postolje ili ne, uvijek provjerite da ventilacijski otvori na dnu TV-a nisu blokirani i da ima dovoljno prostora za prikladnu ventilaciju.

■ Premještanje televizora

Oprez

Prije premještanja televizora, odspojite sve kabele.

- Najmanje dvije osobe moraju pomicati TV kako bi se spriječila ozljede koje bi mogle biti uzrokovane prevrtanjem ili padom TV-a.
- Nemojte držati dio zaslona kao što je prikazano u nastavku kada pomičete TV. To može uzrokovati kvar ili oštećenje.

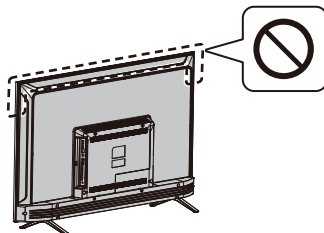

■ Kada se ne koristi dulje vrijeme

Oprez

Ovaj će TV i dalje trošiti nešto energije čak i u isključenom načinu rada, sve dok je mrežni utikač još uvijek priključen na utičnicu.

- Izvucite utikač iz zidne utičnice kada se TV ne koristi dulje vrijeme.

■ Pretjerana glasnoća

Oprez

- Nemojte izlagati uši pretjeranoj glasnoći iz slušalica. Može nastati nepovratna šteta. 
- Ako čujete bubnjanje u ušima, stišajte glasnoću ili privremeno prestanite koristiti slušalice.

■ Baterija za daljinski upravljač

Upozorenje

- Držite baterije izvan dohvata djece kako biste spriječili gutanje.
- Ako se slučajno proguta, mogu nastati štetni fizički učinci. Ako sumnjate da ga je dijete progutalo, odmah potražite liječničku pomoć.

Oprez

- Nepravilna instalacija može uzrokovati curenje baterije, koroziju i eksploziju.
- Zamijenite samo istom ili ekvivalentnom vrstom.
- Nemojte miješati stare i nove baterije.
- Nemojte miješati različite vrste baterija (kao što su alkalne i manganske baterije).
- Nemojte koristiti punjive baterije (Ni-Cd, itd.).
- Nemojte udarati ili razbijati baterije.
- Ne izlažite baterije prekomjernoj toplini kao što je sunce, vatra ili slično.
- Provjerite jeste li pravilno odložili baterije.
- Izvadite bateriju iz jedinice kada se ne koristi dulje vrijeme kako biste spriječili curenje baterije, koroziju i eksploziju.

LED TV

Izjava o sukladnosti (DoC)

"Ovime Panasonic Corporation izjavljuje da je ovaj TV u skladu s osnovnim zahtjevima i drugim relevantnim odredbama Direktive 2014/53/EU."

Ako želite dobiti kopiju originalnog DoC-a ovog TV-a, posjetite sljedeću web stranicu:

<https://www.ptc.panasonic.eu/compliance-documents>

Ovlašteni predstavnik:

Panasonic testni centar

Panasonic Marketing Europe GmbH

Winsbergring 15, D-22525 Hamburg, Njemačka



Domet bežičnog LAN-a od 5,15 — 5,35 GHz ograničen je na rad u zatvorenom samo u sljedećim zemljama.

Austrija, Belgija, Bugarska, Češka, Danska, Estonija, Francuska, Njemačka, Island, Italija, Grčka, Španjolska, Cipar, Latvija, Lihtenštajn, Litva, Luksemburg, Mađarska, Malta, Nizozemska, Norveška, Poljska, Portugal, Rumunjska, Slovenija, Slovačka, Turska, Finska, Švedska, Švicarska, Hrvatska

Maksimalna radiofrekvencijska snaga koja se prenosi u frekvencijskim pojasevima

Vrsta bežičnog adaptera	Frekvencijski pojas	Maksimalni EIRP
Bežična mreža	2412-2472 MHz	18 dBm
	5150-5250 MHz	18 dBm
	5725-5850 MHz	13,7 dBm
Bluetooth®	2402-2480 MHz	7 dBm

■ Premještanje televizora

Oprez

Prije premještanja televizora, odspojite sve kabele.

- Premjestite TV s najmanje dvije osobe. Podrška kao što je prikazano kako biste izbjegli ozljede zbog prevrtanja ili pada TV-a.

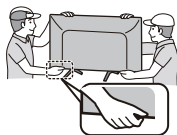

■ Uvjeti korištenja

Oprez

- Ovaj je uređaj namijenjen za upotrebu u tropskim klimatskim uvjetima.

Postavljanje TV-a

Isporučeni pribor

Pribor se ne smije postaviti zajedno. Pazite da ih nenamjerno ne bacite.

Upute za rad

Daljinski upravljač

- RC700E
 - (str.14)



Baterije (AAA) x 2

- (str.10)



Mini Jack Adapter

- AV adapter



Postolje

24-inčni model

- Montažni vijci

A  (ST3 x 12) x 4

- Postolje



32-inčni model

- Montažni vijci

A  (ST4 x 15) x 4

- Postolje



43-inčni model

- Montažni vijci

A  (ST4 x 20) x 4

- Postolje



Pričvršćivanje postolja

1 Sastavite postolje

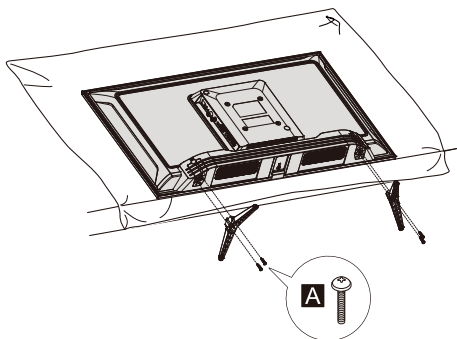

Uklanjanje postolja s TV-a

Obavezno uklonite postolje na sljedeći način kada koristite zidni držač ili pakirate TV.

1 Položite TV na pjenastu prostirku ili debelu meku tkaninu na stol.

2 Uklonite montažne vijke **A** s TV-a.

Umetanje baterija u daljinski upravljač

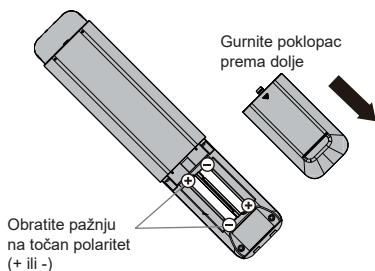

Montaža TV-a na zid (opcionally)

Obratite se lokalnom Panasonic prodavaču kako biste kupili preporučeni zidni nosač.

Stražnja strana televizora (pogled sa strane)

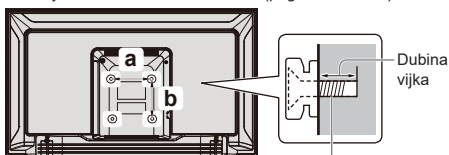

Vijak za pričvršćivanje TV-a na zidni nosač (nije isporučen)

Rupe za ugradnju zidnih nosača

Model	a	b
24-inčni	200 mm	100 mm
32-inčni	100 mm	100 mm
43-inčni	200 mm	100 mm

Specifikacija vijka

Model	Vrsta	Dubina vijka	
		Minimum	Maksimum
24-inčni	M4	11 mm	12 mm
32-inčni	M4	8 mm	9 mm
43-inčni	M6	10 mm	12 mm

Upozorenje

- Kada se koristi dodatni pribor kao što su zidni nosači itd., uvijek pročitajte i slijedite upute za instalaciju i uporabu proizvođača.
- Nemojte montirati jedinicu izravno ispod stropnih svjetala (kao što su reflektori ili halogena svjetla) koja obično daju veliku toplinu. To bi moglo iskriviti ili oštetiti plastične dijelove kućišta.
- Prilikom postavljanja zidnih nosača morate osigurati da zidni držač nije električno uzemljen na metalne zidne klinove. Uvijek se uvjerite da u zidu nema električnih kabela, cijevi itd. prije nego što započnete instalaciju zidnog nosača.
- Kako biste spriječili pad i ozljede, uklonite televizor iz fiksno položaja na zidu kada više nije u upotrebi.

Spajanje TV-a

- Prije priključivanja ili odspajanja bilo kojeg RF/AV kabela provjerite je li TV isključen iz mrežne utičnice/utičnice.
- Vanjska oprema i kabeli služe samo u svrhu ilustracije i ne oporučuju se s ovim televizorom.
- Prilikom spajanja provjerite jesu li vrste terminala i kablskih utikača ispravni.
- Kada koristite HDMI kabel, koristite onaj koji je potpunno ožičen.
- Držite TV podalje od elektroničke opreme (video opreme, itd.) ili opreme s infracrvenim senzorom. U suprotnom može doći do izobličenja slike/zvuka ili ometanja rada druge opreme.
- Također pročitajte priručnik opreme koja se spaja.

Terminali

Stražnja strana televizora

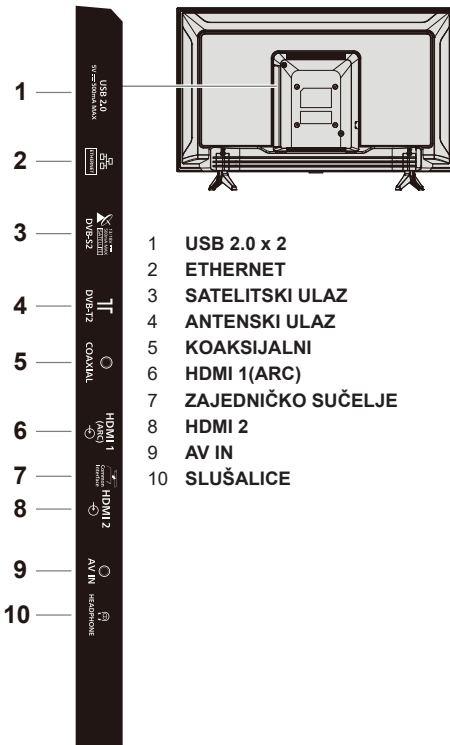

Veze

Zračna

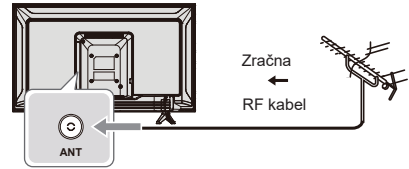

- Držite RF (zračni) kabel podalje od mrežnog kabela kako biste izbjegli i minimizirali smetnje u mreži.
- Nemojte stavljati RF kabel ispod TV-a.
- Za dobivanje slike i zvuka optimalne kvalitete potreban je antenski, ispravan kabel (75 Ω koaksijalni) i ispravan završni utikač.
- Ako se koristi komunalni antenski sustav, možda će vam trebati ispravan spojni kabel i utikač između zidne antenske utičnice i TV-a.
- Vaš lokalni televizijski servisni centar ili prodavač možda će vam moći pomoći da nabavite ispravan sustav antene za vaše područje i potreban pribor.
- Sva pitanja vezana uz zračnu instalaciju, nadogradnju postojećih sustava ili potrebne dodatne opreme, kao i nastale troškove, odgovornost ste vi kao kupac.
- Ako je antena postavljena na pogrešno mjesto, može doći do smetnji.

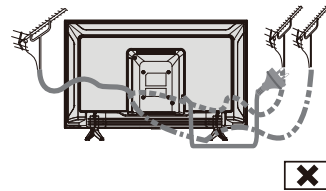
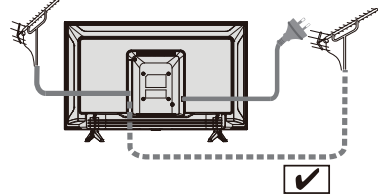

Blu-Ray player

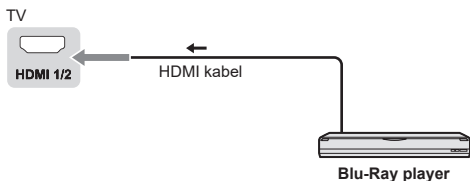

Set top kutija

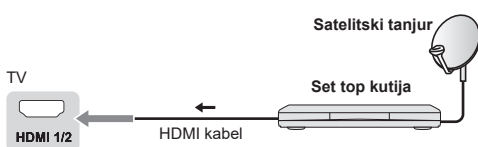

AV / Oprema za igre

■ Korištenje HDMI terminala

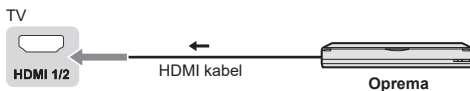

■ Korištenje AV terminala



Spajanje TV-a

DVD snimač / VCR

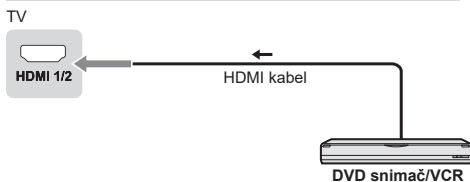

Sustav zvučnika



- Za uživanje u zvuku s vanjske opreme u višekanalnom zvuku (npr. Dolby Digital 5.1ch), spojite opremu na pojačalo. Za priključke pročitajte priručnike opreme i pojačala.

Pojačalo

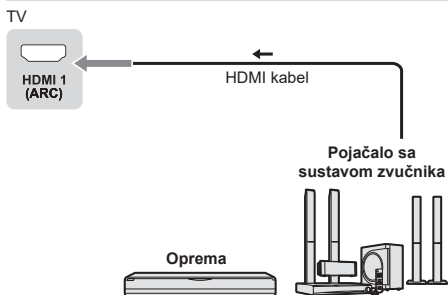

- Koristite HDMI1 za povezivanje TV-a na pojačalo koje ima funkciju ARC (povratni audio kanal).

Početno postavljanje

Utaknite mrežni utikač u utičnicu i uključite TV.

Može proći nekoliko sekundi prije nego što se zaslom prikaže.

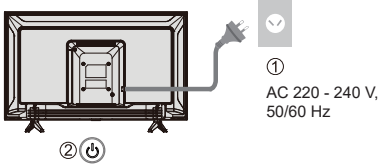

Google - Početno postavljanje

Kada prvi put uključite TV, prikazat će se čarobnjak koji će vas voditi da dovršite sljedeće početne postavke:

Korak 1: Odaberite jezik izbornika prema potrebi.

Napomena: Preporuča se engleski (Sjedinjene Države).

Ilustracije u ovoj publikaciji služe samo kao referenca.

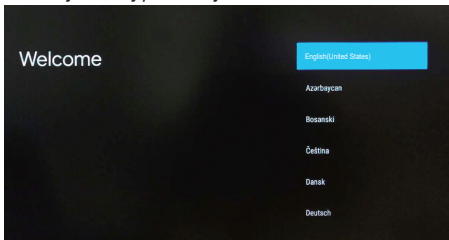

Korak 2: (Samo za neke zemlje) Odaberite želite li koristiti i Android uređaj za postavljanje televizora.

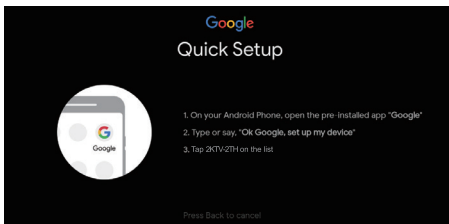
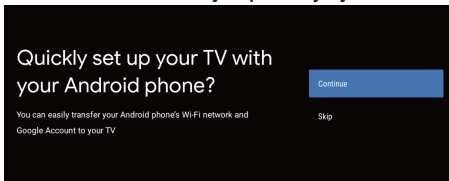

Napomena: Ako ne želite koristiti svoj Android uređaj za postavljanje TV-a, preskočit ćete na korak 3. Ako želite koristiti svoj Android uređaj za postavljanje TV-a, uključite Bluetooth funkcije na svom Android telefonu, zatim pronađite i otvorite aplikaciju "Google" na svom telefonu. Slijedite upute za postavljanje uređaja.

Korak 3: Odaberite želite li ili ne povezati svoj TV prijemnik na Wi-Fi mrežu.

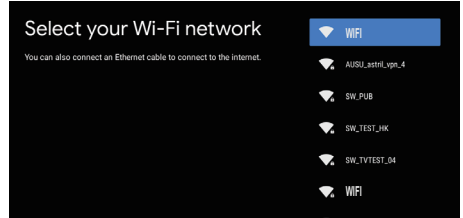

Napomena: Ako ste televizor spojili na Wi-Fi mrežu, on će provjeriti ima li ažuriranja poput ažuriranja Googleovih usluga i tako dalje. Zatim odaberite hoćete li se prijaviti na svoj Google račun ili ne.

Korak 4: Pročitajte kako biste prihvatili Googleove uvjete pružanja usluge i pravila o privatnosti.

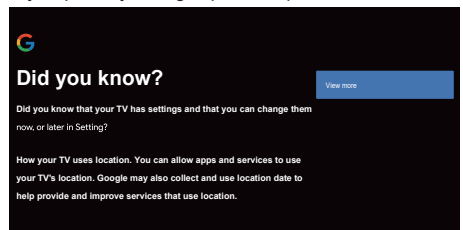

Korak 5: Odaberite želite li dopustiti Googleu ili trećoj strani da koristi lokaciju vašeg TV-a.

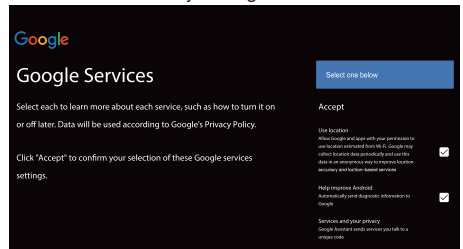

Korak 6: Odaberite želite li dopustiti Googleu da vam pomogne poboljšati vaš Android TV.

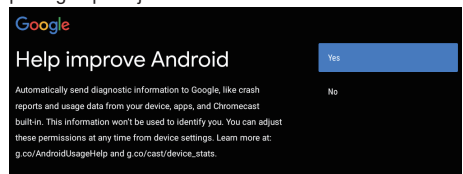

























Upravljanje TV-om







Korištenje daljinskog upravljača



Funkcije daljinskog upravljača

Većini funkcija vašeg televizijskog prijemnika može se pristupiti putem izbornika koji se pojavljuju na zaslonu. Daljinski upravljač koji je isporučen uz uređaj može se koristiti za kretanje kroz izbornike i za konfiguriranje svih općih postavki.

- POWER**  (Gumb za uključivanje/isključivanje) Uključuje ili isključuje TV
- PICTURE**  Za ulazak u način rada slike.
- OFF TIMER**  Za ulazak u mjerač vremena mirovanja.
- INPUT**  Za ulazak u sučelje za odabir izvora
- NETFLIX** Ide na početnu stranicu NETFLIX-a
- AUDIO LINK** Ide na početnu stranicu AUDIO LINK
- prime video** Ide na početnu stranicu PRIME VIDEO
- APPS**  Za odabir aplikacija
- Google Play** Ide na početnu stranicu Google Playa
- YouTube**  Ide na početnu stranicu YouTubea
- Gumbi u boji** Izvodi više operacija koje odgovaraju vodiču za rad prikazanom na zaslonu izbornika
- MENU**  Za otvaranje izbornika postavki
-  Ide na početnu stranicu pametnog televizora
-  Pritisnite za prikaz elektroničkog programskog vodiča
-  Prikaz informacija
- OK**  Potvrđuje vaš odabir.
-  (tipke za smjer gore, dolje, lijevo i desno) Ističe različite stavke u sustavu izbornika i prilagođava kontrole izbornika.
- EXIT**  Za izlazak iz programa
- BACK**  Izađite iz izbornika i vratite se na prethodni izbornik
- OPTION**  Prikazuje izbornik opcija odabranih funkcija
- FAV**  Za ulazak u popis kanala
-  (Mic)
(Dostupna samo kod normalne mrežne povezanosti.)
-  Da biste otvorili aplikacije, premjestite aplikacije ili ih uklonite iz favorita
-  Za premotavanje unatrag
-  Za reprodukciju
-  Za premotavanje unaprijed
-  Za završetak programa koji se izvodi
-  Za pauziranje
-  Započni snimanje

+ -	Povećava ili smanjuje glasnoću
MUTE 	Za utišavanje i uključivanje zvuka
TEXT 	Za prikaz slike i teksta
STTL 	Za prikaz titlova
 	Kanal gore / dolje
0-9	Odaberite broj digitalnog ključa
MEDIA PLAYER	Za ulazak u media player
LAST VIEW 	Povratak na zadnji program

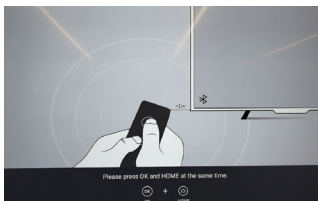

Kako upariti daljinski upravljač s televizorom

Ovo je Bluetooth daljinski upravljač i prije upotrebe ga najprije uparite s TV-om. Sljedeći su koraci za vašu referencu:

Korak 1: Pritisnite  tipku kako biste ušli na početnu stranicu.

Korak 2: Pritisnite  tipku kako biste ušli u „RC uparivanje“.

Korak 3: Slijedite stranicu "Savjeti za postavke", pritisnite **OK** i  zajedno.

Korak 4: Zaslom će prikazati "Uparivanje...", a zaslon će prikazati "Uspješno!" nakon što je uparivanje završeno.

NAPOMENA: Ako čekate više od 2 minute i ne može se upariti, ponovite gore navedene korake za ponovno uparivanje.

Ako želite raskinuti uparivanje Bluetooth daljinskog upravljača, slijedite ove korake:

Korak 1: Pritisnite  tipku kako biste ušli na početnu stranicu.

Korak 2: Pritisnite  /  /  /  kako biste odabrali , a potom pritisnite OK za potvrdu.

Korak 3: Pritisnite  za odabir "Daljinski upravljači i pribor", a zatim za odabir naziva Bluetooth daljinskog upravljača za unos sljedećih koraka.

Korak 4: Pritisnite poništi uparivanje, a zatim odaberite gumb OK.

■ Kada daljinski upravljač ne reagira

1. Pritisnite i držite tipku 3 sekunde za resetiranje daljinskog upravljača, kao što je prikazano u nastavku.



2. Usmjerite prijem daljinskog upravljača i zaustavite uparivanje slijedeći upute dolje. Početna > Postavka > Daljinski upravljači i pribor > RCU03 > Zaustaviti uparivanje

Korištenje TV kontrola

24/32/43-inčni model

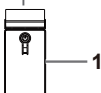

Indikatori na TV-u

2 3

- 1 Uključivanje/isključivanje
- 2 LED za napajanje
 - Crvena: Stanje pripravnosti
 - Zelena: Uključeno
- 3 Prijemnik signala daljinskog upravljača

Pregled vanjskih ulaza

- 1 Spojite vanjsku opremu.
➔ (str.12)
- 2 Prikažite izbornik [Input], a zatim odaberite ulaz spojene opreme.

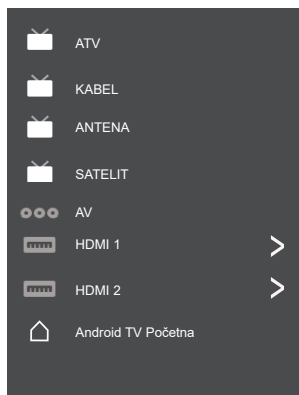

Pritiskom na tipku OK možete pristupiti samo.



Napomena





- Ako vanjska oprema ima funkciju prilagodbe izgleda, postavite je na "16:9".

Korištenje početne stranice - Aplikacije

Napomena: Ovaj priručnik je za uobičajenu upotrebu. Slike i ilustracije u ovom korisničkom priručniku služe samo kao referenca i mogu se razlikovati od stvarnog izgleda proizvoda. A za neke modele određene opcije nisu dostupne.

Možete odabrati sve značajke s početne stranice.

Pritisnite  za prikaz početne stranice.

Pritisnite /// kako biste odabrali ikone s popisa zaslona.

Pritisnite OK za unos svake opcije.

Za izlaz iz APP-a pritisnite  ili .

Google Assistant: Kliknite za interakciju s Google Assistant televizora.

Obavijesti: Podsjećaju vas na informacije kritične za sustav, kao što su malo prostora na disku, pogreške pri prijavi na Google ili račun, problemi s mrežnom vezom itd.

Ulaz: Odaberite izvor ulaza.

Postavke: Pristup postavkama sustava.

Aplikacije: Prikažite popis omiljenih aplikacija ili pristupite aplikacijskom centru.

PRILAGODI KANALE: Dodajte i uklonite kanale s vašeg početnog zaslona.

Napomena:

- 1) *Funkcije i sadržaj "Početne stranice" mogu se razlikovati ovisno o zemljama ili modelima.*
- 2) *Prije korištenja mrežnih funkcija na početnoj stranici poput mrežnih aplikacija i tako dalje, najprije povežite TV na mrežu.*
- 3) *Autorska prava na ikone posjeduju davatelji aplikacija.*

Korištenje funkcija izbornika

Korištenje izbornika za brzi pristup

Napomena: Neke od funkcija mogu biti nedostupne u određenim izvorima. A za neke modele određene opcije nisu dostupne.

Ovaj odjeljak istražuje izbornike i postavke vašeg TV-a. Svaki izbornik je ocrtan i detaljan kako bi vam pomogao da što bolje iskoristite svoj TV. Za pristup sustavu izbornika:

1. U TV načinu rada, pritisnite **OPTION** na daljinskom upravljaču za prikaz popisa za brzi pristup.
2. Pritisnite **▲/▼** za odabir željene stavke, zatim pritisnite **OK** za otvaranje odgovarajućeg podizbornika.
3. U podizborniku, koristite **◀/▶** i tipke **OK** za podešavanje ili korištenje **▲/▼** za odabir stavke, koristite **OK** za unos i rad u skladu s prikazom na zaslonu ili vodičem.
4. Pritisnite **←** za povratak na prethodni izbornik.

Opcija

Slika: Unesite za podešavanje načina slike ili naprednih postavki.

Zvuk: Odaberite ovu opciju za postavljanje podešavanja zvuka.

Kanal: Odaberite ovu opciju za podešavanje kanala.

Sustav: Odaberite ovu opciju za podešavanje postavki.

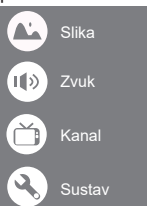

Slika

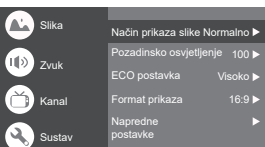

Način prikaza slike: Za odabir načina rada Normalno, Dinamično, Film, Sport, Igra i Prilagođeno.

Pozadinsko osvjetljenje: Odaberite razinu od 1-100.

ECO postavka: Za odabir Isključeno, Nisko i Visoko.

Format prikaza:

Prikazuje [Format prikaza] zaslon. Slijedite upute za rad za odabir načina rada. [4:3] / [16:9] / Auto / Original.

Napredne postavke:

Temperatura boje: Za odabir Normalno, Toplo, Hladno.
HDMI PC/AV način rada: Auto

Preklapanje: Za odabir UKLJUČENO ili ISKLJUČENO
Redukcija buke: Za odabir Isključeno, Nisko, Srednje, Visoko i Automatski.

Resetiranje slike: Za resetiranje slike.

Gamma: Odaberite 2.2 ili 2.4.

Procjena pokreta i kompenzacija pokreta (MEMC):
Za odabir Isključeno, Nisko, Srednje i Visoko.

Zvuk

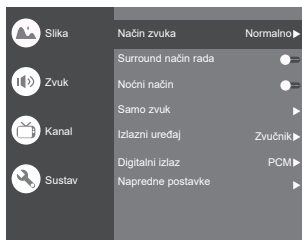

Način zvuka: Za odabir načina rada Standard, Govor, Glazba, Stadion i Korisnik.

Surround način rada: Odaberite UKLJUČENO ili Isključeno/ Čisti zvuk/ Surround.

Noćni način: Odaberite UKLJUČENO ili ISKLJUČENO.

Samo zvuk: Odaberite ga i TV zaslon će se isključiti za 10 sekundi.

Izlazni uređaj: Kako biste odabrali Zvučnik, SPDIF/Optički i HDMI-ARC.

Digitalni izlaz: Odaberite PCM/ByPass/Auto.

Napredne postavke:

1. Poboľšan DAC-4 dijalog
2. Poboľšana razina DAC-4 dijloga
3. Ravnoteža
4. Odgoda digitalnog zvuka (ms)
5. Glasnoća digitalnog zvuka
6. eARC
7. Resetiranje zvuka

Kanal

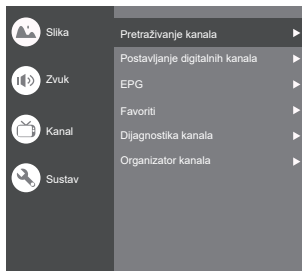

Napomena: Ova funkcija je dostupna samo u TV načinu rada.

Pretraživanje kanala: Omogućuje vam traženje svih dostupnih analognih i digitalnih kanala.

Postavljanje digitalnih kanala:

Za odabir opcije za podešavanje postavki titlova, postavki teleteksta, audio postavki, CI Plus, LCN, automatskog ažuriranja usluge, skeniranja ažuriranja.

EPG:

Pritisnite **OK/▶** za ulazak u izbornik Programski vodič.

Favoriti:

Postavite popis omiljenih kanala.

Dijagnostika kanala:

Pritisnite **OK/▶** za prikaz nekih podataka o signalu trenutnog digitalnog kanala kao što su jačina signala, frekvencija itd.

Organizator kanala:

Ova vam opcija omogućuje organiziranje kanala.

Sustav

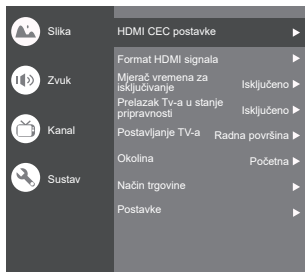

HDMI CEC postavke:

CEC kontrola: Za odabir **Uključeno** ili **Isključeno**.

Automatsko isključivanje uređaja: Za odabir **Uključeno** ili **Isključeno**.

Automatsko uključivanje TV-a: Za odabir **Uključeno** ili **Isključeno**.

Popis CEC uređaja: Uključite uređaje i odaberite [Omogućiti] da biste omogućili kontrolu nad HDMI uređajima.

Format HDMI signala: Za odabir **Uključeno** ili **Isključeno**.

Mjerač vremena za isključivanje: Za odabir 15 min, 30 min, 45 min, 60 min, 90 min, 120 min ili **Isključeno**.

Prelazak Tv-a u stanje pripravnosti: Za odabir Nakon 1 sata neaktivnosti, Nakon 2 sata neaktivnosti, Nakon 4 sata neaktivnosti, Nakon 24 sata neaktivnosti ili **Isključeno**.

Postavljanje TV-a: Za odabir Radna površina i Montaža na zid.

Okolina: Za odabir Početna i trgovina.

Način trgovine: Za odabir E-naljepnica.

Postavke:

1. Zaključavanje: Kliknite i zaključajte TV.
2. Snaga: Uključite ili isključite Buđenje na mreži i Stanje pripravnosti mreže.
3. Pohrana snimanja: Stavite uređaj za pohranu i snimite pohranu.
4. Obavijest o privatnosti: Sadržaj obavijesti o zaštiti privatnosti.
5. OSS licenca: Sadržaj o oss licenci.

Ulaz

Pritisnite **☐** i potom pritisnite **▲/▼** za odabir željenog izvora, a zatim pritisnite **OK** za potvrdu.

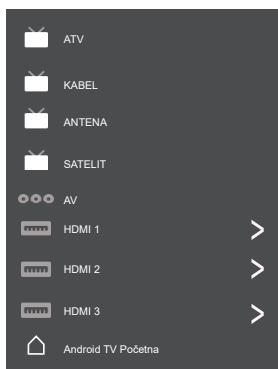

Postavljanje kanala (ATV i KABEL)

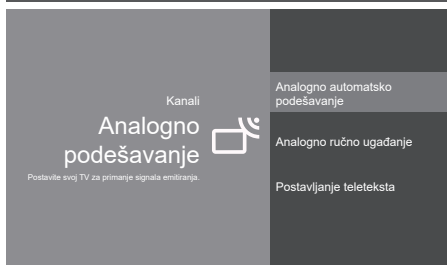

Analogno podešavanje: Odaberite **ATV** i potvrdite.

- Analogno automatsko podešavanje: Pritisnite **OK** za pokretanje procesa automatskog pretraživanja. Pretraga može potrajati nekoliko minuta.
- Analogno ručno ugađanje: Pritisnite **OK** za ulazak u sučelje.

Pritisnite **▲/▼** za postavljanje programa, TV sustava ili sustava boja, a zatim pritisnite **▲/▼** odaberite frekvenciju i pritisnite **OK** za traženje kanala.

- Postavljanje teleteksta: Pritisnite **OK** i potom koristite **▲/▼** za odabir željenog teleteksta.

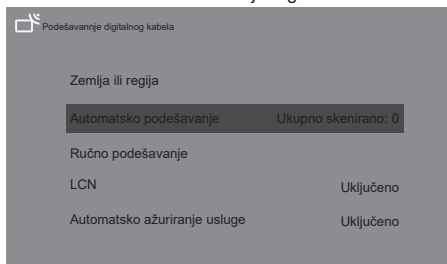

Podešavanje digitalnog kabela: Odaberite **Kabel** i udite.

Automatsko podešavanje: Pritisnite **OK** za pokretanje procesa automatskog pretraživanja. Pretraga može potrajati nekoliko minuta. Tijekom postupka možete pritisnuti **BACK** i odabrati **DA** za izlaz.

Ručno podešavanje: Odaberite broj kanala i počnite skenirati

LCN: Odaberite **Uključeno** ili **Isključeno**.

Automatsko ažuriranje usluge: Odaberite **Uključeno** ili **Isključeno**.

Postavke TV-a

Pritisnite  i potom pritisnite ▲/▼ za odabir željenih postavki, a zatim pritisnite OK za potvrdu.

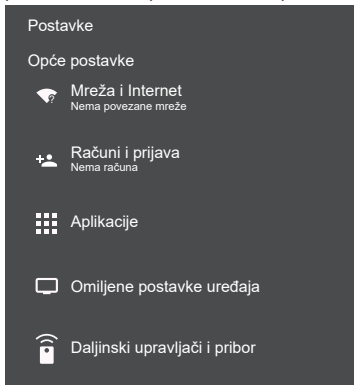

Opće postavke:

Mreža i internet: Povežite mrežu.

Vidi sve

Ostale mogućnosti

Dodaj novu mrežu

Skeniranje uvijek dostupno

Dopustite Googleovoj usluzi lokacije i drugim aplikacijama da traže mreže, čak i kada je Wi-Fi isključen.

Ethernet

Ethernet

Povezano

Proxy postavke: HTTP proxy koristi preglednik, ali ga druge aplikacije ne smiju koristiti.

IP postavke: Za korištenje DHCP ili Statika

Računi i prijava: Za prijavu na račune.

Aplikacije:

Vidi sve aplikacije

Dopuštenja aplikacija

Pristup posebnim aplikacijama

Sigurnost i ograničenja

Omiljene postavke uređaja

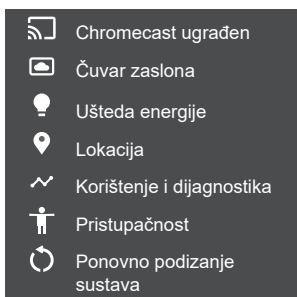
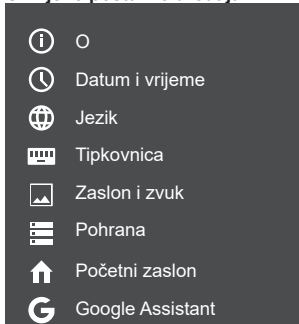

O: Informacije o ovom TV-u.

Datum i vrijeme: Podesite datum i vrijeme.

Jezik: Odaberite jezik.

Tipkovnica: Odaberite i prilagodite tipkovnicu

Zaslon i zvuk: Podesite prikaz i zvuk.

Pohrana: Provjerite pohranu uređaja.

Početni zaslon: Prilagodite kanale, promijenite redoslijed aplikacija i licenci otvorenog koda

Google Assistant: Za korištenje Google Assistant.

Chromecast ugrađen: Za korištenje Chromecast ugrađen.

Čuvar zaslona: Odaberite način Čuvar zaslona.

Ušteda energije: Za isključivanje zaslona.

Lokacija: Za procjenu lokacije.

Korištenje i dijagnostika: Automatski šaljite dijagnostičke podatke Googleu, kao što su izvješća o rušenju i podaci o upotrebi s vašeg uređaja, aplikacija i Chromecast ugrađen.

Pristupačnost:

Natpisi

Visoko kontrastni tekst

(Eksperimentalno)

Tekst u govor

Pristupni prečac

Usluge

TalkBack

Isključeno

Prekidač za pristup

Isključeno

Upravitelj TV usluga

Uključeno

Ponovno podizanje sustava: Za ponovno pokretanje TV-a.

Daljinski upravljači i pribor

Na pretraživanje pribora...

(Prije uparivanja svojih Bluetooth uređaja, provjerite jesu li u načinu uparivanja)

Korištenje Media Playera

Media Player vam omogućuje uživanje u fotografijama, glazbi ili videou snimljenim na USB Flash memoriju.

- Slika se možda neće ispravno prikazati na ovom TV-u ovisno o korištenim digitalnim fotoaparatom.
- Prikaz može potrajati neko vrijeme kada postoji mnogo datoteka i mapa u USB Flash memoriji.
- Djelomično degradirane datoteke mogu se prikazati u smanjenoj razlučivosti.
- Nazivi mapa i datoteka mogu se razlikovati ovisno o korištenom digitalnom fotoaparatu.

Umetanje / uklanjanje USB Flash memorije

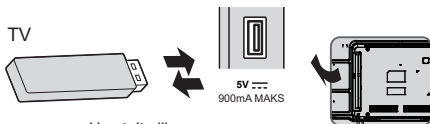

- Umetnite ili uklonite ravno i potpuno.

Pokretanje Media Playera

1 Umetnite USB Flash memoriju.

2 Odaberite način rada.



[Dokument]: Prikazuje minijaturu svih dokumenata u USB Flash memoriji.

[Fotografija]: Prikazuje minijaturu svih fotografija u USB Flash memoriji.

[Glazba]: Prikazuje minijaturu glazbenih mapa u USB Flash memoriji.

[Videozapis]: Prikazuje minijaturu video naslova u USB Flash memoriji.

[Disk]: Prikazuje minijaturu svih dokumenata u USB Flash memoriji.

[Prikaz sadržaja]

Sljedite upute za rad kako biste izvršili dostupne operacije.

Kada pokazivač ostane na ikoni, prikazuje informacije o označenom sadržaju.



Dokument:

1. Odaberite ikonu **Dokument**.
2. Pritisnite gore, dolje, lijevo ili desno tipku za odabir željene datoteke i pritisnite OK za reprodukciju.
3. Koristite tipku OK da vidite više opcija: ZOOM+, ZOOM-.
4. Pritisnite tipku za povratak na daljinskom za zaustavljanje reprodukcije.

Videozapisi:

1. Odaberite ikonu **Videozapisi**, zatim pritisnite gumb OK za pregled filmske datoteke.
2. Pritisnite gore, dolje, lijevo ili desno tipku za odabir željene datoteke i pritisnite OK za reprodukciju.
3. Tijekom reprodukcije videozapisa pritisnite tipku **OPTION** za prikaz konzole za reprodukciju. Za **Igraču** konzolu pritisnite tipku OK na daljinskom upravljaču za reprodukciju i pauziranje video datoteke. Lijeva tipka daljinskog upravljača za brzo vraćanje unatrag. Desna tipka daljinskog upravljača za premotavanje naprijed.
4. Koristite **OPTION** tipku da vidite više opcija: Foto ljestvica, Način petlje, Podnaslov, Oznaka podnaslova, Audio zapis, Informacije i popis Videozapis.
5. Pritisnite tipku za povratak na daljinskom za zaustavljanje reprodukcije i ponovno pritisnite tipku za povratak za izlaz.

Fotografija:

1. Odaberite ikonu **Slika**, a zatim pritisnite gumb OK za prikaz slike.
2. Pritisnite tipku za smjer gore, dolje, lijevo ili desno za odabir željene slikovne datoteke i pritisnite OK za prikaz.
3. Dok se prikazuje slika, pritisnite OK za prikaz igranje konzole. Za prethodno i sljedeću upotrebu daljinske lijeve i desne tipke.
4. Koristite tipku OK da vidite više opcija: Zakretanje ulijevo, Zakretanje udesno, ZOOM+, ZOOM-, ručna reprodukcija/automatska reprodukcija, informacije, način reprodukcije, interval reprodukcije, BGM: Uključeno ili Isključeno.

Glazba:

1. Odaberite ikonu **Glazba**, a zatim pritisnite gumb OK za slušanje glazbe.
2. Pritisnite gore, dolje, lijevo ili desno tipku za odabir željene datoteke i pritisnite OK za reprodukciju.
3. **Igrača** konzola uključuje Prethodno, Reproduciraj/ Pauza, Premotaj unatrag/Premotaj naprijed, Sljedeće. Pritisnite **OPTION** tipku za prikaz popisa za reprodukciju i popisa videozapisa.
4. Pritisnite tipku za povratak na daljinskom za zaustavljanje reprodukcije.

Disk:

1. Odaberite ikonu **Disk**, a zatim pritisnite gumb OK za odabir mape.
2. Pritisnite gore, dolje, lijevo ili desno tipku za odabir željene datoteke i pritisnite OK za reprodukciju.
3. Pritisnite tipku za povratak na daljinskom za zaustavljanje reprodukcije.

Dodatne informacije

Funkcija automatskog stanja pripravnosti

Televizor će automatski prijeći u stanje pripravnosti u sljedećim uvjetima:

- Signal se ne prikaže 15 minuta.
- [Mjerač vremena za isključivanje] je aktivan u izborniku [Sustav] (str. 19).

Ulazni signal koji se može prikazati

Naziv signala	HDMI
525 (480)/60i, 60p	○
625 (576)/50i, 50p	○
750 (720)/60p, 50p	○
1125 (1080)/60i, 50i	○
1125 (1080)/60p, 50p, 24p	○
2250 (2160)/60p, 50p, 24p	○

- Oznaka: Primjenjivi ulazni signal
- Drugi signali osim gore navedenih možda se neće ispravno prikazati.
- Gore navedeni signali su nanovo formatirani za optimalno gledanje na vašem zaslonu.

HDMI veza

Ovaj televizor uključuje HDMI™ tehnologiju. HDMI (multimedijско сусуелје високе разлучивости) је прво на свијету потпуно digitalno potrošačko AV сусуелје које је у складу са стандардом без компресије.

HDMI вам омогућује уживање у digitalnim slikama високе разлучивости и visokokvalitetnom zvuku spajanjem televizora i opreme.

■ Primjenjive HDMI značajke

- Ulazni audio signal:
2-kanalni linearni PCM
(frekvencije uzorkovanja - 48 kHz, 44,1 kHz, 32 kHz)
- Ulazni video signal:
► **"Ulazni signal koji se može prikazati" (str. 12)**
Uskladite izlaznu postavku digitalne opreme.

USB Flash memorija

Za reprodukciju u Media Playeru

Format: FAT32

Usklađenost:

- Podržava samo USB1.1 ili USB2.0 standard.
- Maksimalni podržani USB kapacitet je 1TB.

Napomena

- Podaci izmijenjeni na računalu možda se neće prikazati.
- Nemojte uklanjati uređaj dok TV pristupa podacima. U protivnom to može oštetiti uređaj ili TV.
- Ne dirajte igle na uređaju.
- Umetnite uređaj u ispravnom smjeru. U protivnom to može oštetiti uređaj ili TV.
- Električne smetnje, statički elektricitet ili pogrešan rad mogu oštetiti podatke ili uređaj. Panasonic nije odgovoran za bilo kakvo propadanje ili oštećenje podataka ili uređaja tijekom rada s TV-om.
- Preporuča se spojiti USB Flash memoriju izravno na USB priključak TV-a.
- Neki USB uređaji ili USB HUB se možda neće koristiti s ovim televizorom.
- Ne možete spojiti nijedan uređaj pomoću USB priključak.
- Dodatne informacije o USB uređajima mogu se naći na sljedećoj web stranici. (Samo engleski)
<http://panasonic.jp/support/global/cs/tv/>

Rješavanje problema

Prije nego zatražite servis ili pomoć, slijedite ove jednostavne vodiče kako biste riješili problem. Ako se pojavi poruka o pogrešci, slijedite upute poruke.

Ako problem i dalje postoji, obratite se svom lokalnom Panasonic prodavaču za pomoć.

Zaslon

Crvene, plave, zelene ili crne mrlje na ekranu.

- To je karakteristika ploča s tekućim kristalima. Ploča s tekućim kristalima izrađena je tehnologijom vrlo visoke preciznosti. Povremeno se na zaslonu može pojaviti nekoliko neaktivnih piksela kao crvene, zelene, plave ili crne točke. To ne utječe na performanse vašeg TV-a i nije problem s kvalitetom.

Kaotična slika, bučna.

- Postavite [Redukcija buke] u izborniku [Slika] da biste uklonili šum (str. 18).
- Provjerite obližnje električne proizvode (automobil, motocikl, fluorescentne svjetiljke).

Ne prikazuje se slika.

- Provjerite postavke [Kontrast] ili [Svjetlina] u izborniku [Slika] (str. 18).
- Provjerite je li TV u AV modu. Ako je TV u AV modu, provjerite da odabrani ulazni način odgovara izlazu vanjske opreme (str. 19).

Prikazuje se neobična slika.

- Isključite TV prekidačem za uključivanje/isključivanje napajanja (str. 16), a zatim ga ponovno uključite.

Slike s opreme spojene preko HDMI-ja su neobične.

- Provjerite je li HDMI kabel pravilno spojen.
- Isključite TV i opremu, a zatim ih ponovno uključite.
- Provjerite ulazni signal iz opreme (str. 12).
- Koristite opremu usklađenu s EIA/CEA-861/861D.

Zvuk

Ne proizvodi se zvuk.

- Provjerite postavku za isključivanje zvuka (str. 18) i glasnoću.

Niska razina ili izobličen zvuk.

- Prijem zvučnog signala može se pogoršati.

Izlaz zvuka putem HDMI veze je neobičan.

- Postavite postavku zvuka spojene opreme na "2ch L.PCM".

Općenito

Televizor prelazi u stanje pripravnosti.

- Ovaj TV je opremljen funkcijom automatskog uključivanja u stanje pripravnosti (str. 16).

Daljinski upravljač ne radi ili ima smetnje.

- Zamijenite baterije (str. 10).
- Usmjerite daljinski upravljač izravno na prijemnik signala daljinskog upravljača TV-a (unutar oko 7 m i kut od 30 stupnjeva).
- Smjestite TV dalje od sunca ili blokirajte izvore jakog svjetla da ne obasjava prijamnik signala daljinskog upravljača TV-a.

Dijelovi televizora postaju vrući.

- Čak i ako je temperatura dijelova prednje, gornje i stražnje ploče porasla, ti porasti temperature ne uzrokuju nikakve probleme u pogledu performansi i kvalitete.

TV ploča se lagano pomiče kada se gurne prstom.

Mogao bi se čuti zveket.

- Postoji određena fleksibilnost oko ploče kako bi se spriječila oštećenja. Ovo nije kvar.

Pojavljuje se poruka pogreške prekomjerne struje.

- Povezani USB uređaj može uzrokovati ovu pogrešku. Uklonite uređaj i isključite TV prekidačem za uključivanje/isključivanje napajanja, a zatim ga ponovno uključite.
- Provjerite da nema stranih predmeta unutar USB priključka.

Održavanje

Najprije izvucite mrežni utikač iz utičnice.

Redovita njega

- Nježno obrišite površinu ploče zaslona, kućišta i postolja mekom krpom.
- U redovitim intervalima obrišite mrežni utikač suhom krpom. Vlaga i prašina mogu dovesti do požara ili električnog udara.

Za tvrdokornu prijavštinu

Prvo očistite prašinu na površini. Navlažite meku krpu čistom vodom ili razrijeđenim neutralnim deterdžentom (1 dio deterdženta na 100 dijelova vode). Ocijedite krpu i obrišite površinu. Na kraju obrišite svu vlagu.

Oprez

- Nemojte koristiti tvrdi krpom ili previše trljati površinu jer biste mogli ogrebat površinu.
- Nemojte izlagati površine TV-a vodi ili deterdžentu. Tekućina unutar TV-a može dovesti do kvara proizvoda.
- Nemojte izlagati površine sredstvima za odbijanje insekata, otapalima, razrjeđivačima ili drugim hlapljivim tvarima. To može pogoršati kvalitetu površine ili uzrokovati ljuštenje boje.
- Površina zaslona je posebno obrađena i može se lako oštetiti. Pazite da nekim ili drugim tvrdim predmetima ne dodirnete ili ogrebete površinu.
- Nemojte dopustiti da ormar i postolje dođu u kontakt s gumenom ili PVC tvari dulje vrijeme. To može pogoršati kvalitetu površine.

Specifikacije

Model br.

24-inčni model

TX-24LS500E

32-inčni model

TX-32LS500E

43-inčni model

TX-43LS500E

Dimenzije (Š x V x D)

24-inčni model

551,4 × 365,3 × 131 mm (s postoljem)

551,4 × 328 × 84 mm (samo TV)

32-inčni model

725,9 × 475,4 × 178,5 mm (s postoljem)

725,9 × 430,8 × 81,7 mm (samo TV)

43-inčni model

966,8 × 611,1 × 214,5 mm (s postoljem)

966,8 × 566,4 × 88,5 mm (samo TV)

Težina

24-inčni model

2,6 kg (s postoljem)

2,5 kg (samo TV)

32-inčni model

3,6 kg (s postoljem)

3,5 kg (samo TV)

43-inčni model

6,4 kg (s postoljem)

6,3 kg (samo TV)

Priključni terminali

AV in

Mini, 1.0 V[p-p] (75 Ω)

SLUŠALICE

Mini, 130mV rms~ 150mV rms

HDMI 1 / 2 ulaz

Priključci TIP A

USB

USB2.0 DC 5V, Max.500 mA

Izlaz zvučnika

24-inčni model

Audio izlaz

6 W (3 W + 3 W)

32-inčni model

Audio izlaz

10 W (5 W + 5 W)

43-inčni model

Audio izlaz

16 W (8 W + 8 W)

Sustavi za prijam/naziv pojasa

9 Sustavi

Sustavi	Funkcija
1 PAL B, G	
2 PAL I	
3 PAL D, K	Prijem emitiranja
4 NTSC 4.43	
5 NTSC 3.58	Reprodukcija s posebnih videorekordera ili DVD-a
6 PAL	
7 PAL 60 Hz/5,5 MHz	Reprodukcija s posebnih disk playera i posebnih videorekordera ili DVD-a
8 PAL 60 Hz/6,0 MHz	
9 PAL 60 Hz/6,5 MHz	

Prijem kanala (analogna TV)

VHF POJAS

- 2-12 (PAL)
- 0-12 (PAL B AUST.)
- 1-9 (PAL B N.Z.)
- 1-12 (PAL)

UHF POJAS

- 21-69 (PAL G, H, I)
- 28-69 (PAL B AUST.)
- 13-57 (PAL D, K)

Digitalna TV

DVB-T/T2 Standard

Zračni ulaz

VHF / UHF

Radni uvjeti

Temperatura

0 °C - 45 °C

Vlažnost

20 % - 80 % RH (bez kondenzacije)

Napomena

- Dizajn i specifikacije podložni su promjenama bez prethodne najave. Prikazane težine i dimenzije su približne.

Ugrađeni bežični LAN

Usklađenost sa standardima i raspon frekvencija

IEEE 802.11 a/b/g/n/ac

2,4~2,5GHz i 5,15~5,825GHz

Sigurnost

Podrška za WPA/WPA2

Ugrađeni Bluetooth

Bluetooth V5.0

2,4~2,485GHz

Napomena

- Dizajn i specifikacije podložni su promjenama bez prethodne najave. Prikazane težine i dimenzije su približne.
- Za više informacija o proizvodu posjetite EPREL: <https://eprel.ec.europa.eu>. EPREL registracijski broj dostupan je na <https://eprel.panasonic.eu/product>.

Oss licenca

Ovaj proizvod uključuje sljedeći softver:

- (1) Softver koji je samostalno razvila tvrtka Panasonic Corporation ili je razvijen za tvrtku,
- (2) Softver u vlasništvu treće strane i licenciran za Panasonic Corporation,
- (3) Softver licenciran pod GNU Općom javnom licencom, verzija 2.0 (GPL V2.0),
- (4) Softver licenciran pod GNU LESSER Općom javnom licencom, verzija 2.1 (LGPL V2.1) i/ili
- (5) Softver otvorenog koda osim softvera licenciranog pod GPL V2.0 i/ili LGPL V2.1.

Softver kategoriziran kao (3) - (5) distribuira se u nadi da će biti koristan, ali BEZ IKAKVOG JAMSTVA, čak i bez impliciranog jamstva PRILIKA ZA PRODAJU ili PRIKLADNOSTI ZA ODREĐENU NAMJENU. Pogledajte njihove detaljne odredbe i uvjete [Sustav > Postavke > Oss licenca]

Najmanje tri (3) godine od isporuke ovog proizvoda, Panasonic će svakoj trećoj strani koja nas kontaktira putem dolje navedenih podataka za kontakt dati kompletan strojno čitljiv kopiju odgovarajućeg izvornog koda obuhvaćenog GPL V2.0, LGPL V2.1 ili drugim licencama s obvezom da to čine, kao i odgovarajuću obavijest o autorskim pravima.

Kontakt podaci: osd-cd-request@gg.jp.panasonic.com

Zbrinjavanje stare opreme i baterija

Samo za Europsku uniju i zemlje sa sustavima recikliranja



Ovi simboli na proizvodima, pakiranju i/ili popratnim dokumentima znače da se korišteni električni i elektronički proizvodi i baterije ne smiju miješati s općim otpadom iz kućanstva.

Za pravilan tretman, uporabu i recikliranje starih proizvoda i rabljenih baterija, odnesite ih na odgovarajuća sabirna mjesta u skladu s vašim nacionalnim zakonodavstvom. Pravilnim odlaganjem pomoći ćete u uštedi vrijednih resursa i spriječiti sve moguće negativne učinke na zdravlje ljudi i okoliš.

Za više informacija o prikupljanju i recikliranju obratite se lokalnim vlastima. Zbog nepropisnog odlaganja ovog otpada mogu se primijeniti kazne, sukladno državnom zakonodavstvu.



Napomena za simbol baterije (donji simbol):

Ovaj simbol može se koristiti u kombinaciji s kemijskim simbolom. U ovom slučaju je u skladu sa zahtjevom postavljenim Direktivom za uključenu kemikaliju.

Evidencija korisnika

Broj modela i serijski broj ovog proizvoda mogu se naći na stražnjoj ploči. Trebali biste zabilježiti ovaj serijski broj na dolje predviđenom mjestu i zadržati ovu knjigu, kao i račun o kupnji, kao trajni zapis o vašoj kupnji radi lakše identifikacije u slučaju krađe ili gubitka, te za potrebe korištenja jamstvene usluge.

Broj modela _____

Serijski broj _____

Lietošanas instrukcija

LED televizors

Modeļa Nr.

TX-24LS500E

TX-32LS500E

TX-43LS500E

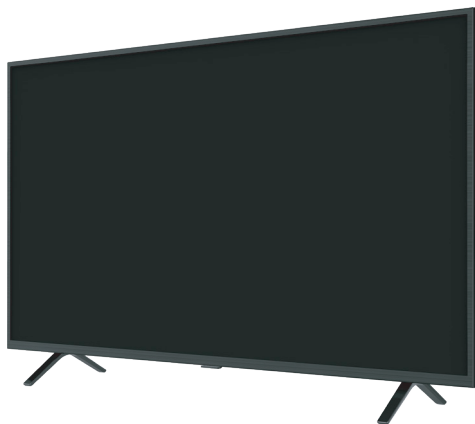

(attēls: TX-43LS500E)

Paldies, ka iegādājāties šo Panasonic izstrādājumu!

Pirms izstrādājuma lietošanas, lūdzu, rūpīgi izlasiet šo instrukciju un saglabāiet to turpmākai uzziņai.

Pirms lietošanas rūpīgi izlasiet šīs rokasgrāmatas sadaļu "Drošības pasākumi".

Šajā rokasgrāmatā iekļautie attēli ir tikai ilustratīviem nolūkiem.

Lūdzu, skatiet Viseiropas garantijas karti, ja jums ir nepieciešama vietējā Panasonic izplatītāja kontaktinformācija, lai saņemtu palīdzību.

Saturs

Noteikti izlasiet

Svarīgs paziņojums	3
Drošības pasākumi	5
Televizora uzstādīšana	9
Televizora savienošana	11
Sākotnējā iestatīšana	13
Televizora lietošana	14
Ārējās ievades skatīšanās	16
Sāku lapas lietošana - Lietotnes	17
Izvēlnes funkciju lietošana	18
Media Player lietošana	21
Papildu informācija	22
Problēmu novēršana	23
Apkope	24
Specifikācijas	25
Oss licence	27



Termini HDMI, HDMI High-Definition Multimedia Interface un HDMI logotips ir HDMI Licensing Administrator, Inc. prečzīmes vai reģistrētas prečzīmes.

Dolby, Dolby Audio un divkāršā D simbols ir Dolby Laboratories prečzīmes.

Izgatavots saskaņā ar licenci no Dolby Laboratories. Konfidenciali nepublicēti darbi. Autortiesības © 1992-2015 Dolby Laboratories. Visas tiesības paturētas.

Wi-Fi® ir Wi-Fi Alliance® reģistrēta prečzīme. WPA2™, WPA™ ir Wi-Fi Alliance® prečzīmes.

Bluetooth® vārdiskā zīme un logotipi ir Bluetooth SIG, Inc. reģistrētas prečzīmes, un Panasonic Corporation tās izmanto saskaņā ar licenci.

DVB un DVB logotipi ir DVB Project prečzīmes.

x.v.Colour™ ir prečzīme.

DiSEqC™ ir EUTELSAT prečzīme.

Google ir Google LLC prečzīme.

Amazon, Prime Video un visi saistītie logotipi ir Amazon.com, Inc. vai tā meitasuzņēmumu prečzīmes.

Šis izstrādājums atbilst UHD Alliance tehniskajām specifikācijām: UHDA Specified Reference Mode, versija 1.0. FILMMAKER MODE™ logotips ir UHD Alliance, Inc., kas atrodas ASV un citās valstīs, prečzīme.

Šajā rokasgrāmatā ir izmantota TX-43LS500E ilustrācija, ja nav norādīts citādi. Attēlotās ilustrācijas var atšķirties atkarībā no modeļa.

Svarīgs paziņojums

Paziņojums par DVB/datu apraidi/ IPTV funkcijām

- Šis televizors ir izstrādāts, lai atbilstu šādiem standartiem (2020. gada decembrī): DVB-T/T2 (MPEG2, MPEG4-AVC (H.264) un MPEG HEVC (H.265)) digitālie virszemes pakalpojumi, DVB-C (MPEG2, MPEG4-AVC (H.264) un MPEG HEVC (H.265)) digitālie kabeļu pakalpojumi un DVB-S (MPEG2, MPEG4-AVC (H.264) un MPEG HEVC (H.265)) digitālie satelīta pakalpojumi.
- Sazinieties ar vietējo izplatītāju, lai uzzinātu par DVB-T/T2 vai DVB-S pakalpojumu pieejamību savā reģionā.
- Sazinieties ar kabeļu pakalpojumu sniedzēju, lai uzzinātu par DVB-C pakalpojumu pieejamību šim televizoram.
- Šis televizors var nedarboties pareizi ar signālu, kas neatbilst DVB-T/T2, DVB-C vai DVB-S standartiem.
- Ne visas funkcijas ir pieejamas atkarībā no valsts, reģiona, raidorganizācijas, pakalpojumu sniedzēja satelīta un tīkla vides.
- Ne visi CI moduļi darbojas pareizi ar šo televizoru. Sazinieties ar savu pakalpojumu sniedzēju par pieejamo CI moduli.
- Šis televizors var nedarboties pareizi ar CI moduli, ko pakalpojumu sniedzējs nav apstiprinājis.
- Atkarībā no pakalpojumu sniedzēja var tikt piemērotas papildu maksas.
- Saderība ar nākotnes pakalpojumiem netiek garantēta.

Interneta lietotnes, balsis vadības funkciju nodrošina to attiecīgie pakalpojumu sniedzēji, un tās jebkurā laikā var tikt mainītas, pārtrauktas vai izbeigtas.

Panasonic neuzņemas nekādu atbildību un nesniedz nekādas garantijas par pakalpojumu pieejamību vai nepārtrauktību.

Panasonic negarantē citu ražotāju perifērijas ierīču darbību un veiktspēju; mēs atsakāmies no jebkādas atbildības par zaudējumiem, ko radījusi darbība un/vai veiktspēja, lietojot citu ražotāju perifērijas ierīces.



Nepieskarieties un neatrodieties tuvu ANTENA, SATELĪTA IEEJA un HDMI, novērsiet elektrostatisko izlādi, lai neradītu traucējumus šiem termināļiem USB un LAN darba režīmā. Pretējā gadījumā televizors beigs darboties vai iestāsies anormāls stāvoklis.

Klienta informācijas apstrāde

Tiklīdz savienosiet Panasonic zīmola viedo televizoru (šo televizoru) vai citas ierīces ar internetu, tiks apkopota noteikta klienta informācija, piemēram, jūsu ierīces (šī televizora) tīkla interfeisa IP adrese (izraksts no mūsu privātuma politikas). Mēs to darām, lai aizsargātu savus klientus un mūsu Pakalpojuma integritāti, kā arī aizsargātu Panasonic īpašumtiesības. Izmantojot šī televizora interneta savienojuma funkciju, pēc piekrišanas Panasonic pakalpojuma noteikumiem/privātuma politikai (turpmāk tekstā saukti noteikumi un nosacījumi utt.) (jurisdikcijās, kur ir nepieciešama klienta piekrišana, lai apkopotu personas informāciju saskaņā ar piemērojamiem privātuma likumiem) vai to pārskatīšanas var tikt apkopota klienta informācija par šīs iekārtas lietojumu un izmantota atbilstoši noteikumiem un nosacījumiem utt.

- Panasonic nav atbildīgs par klienta informācijas apkopošanu vai izmantošanu, lietojot trešo pušu lietotnes šajā televizorā vai tīmekļa vietnē.
- Ievadot savas kredītkartes numuru, vārdu utt., pievērsiet īpašu uzmanību pakalpojuma sniedzēja uzticamībai.
- Reģistrēta informācija var tikt reģistrēta pakalpojuma sniedzēja serverī utt. Pirms šī televizora labošanas, nodošanas vai izmešanas noteikti izdzēsiet informāciju atbilstoši pakalpojuma sniedzēja noteikumiem un nosacījumiem utt.

Satura ierakstīšanai un atskaņošanai šajā vai jebkurā citā ierīcē var būt nepieciešama atļauja no satura autortiesību vai citu šādu tiesību īpašnieka. Panasonic nav pilnvarots piešķirt jums šādu atļauju un skaidri atsakās no jebkādām tiesībām, spējas vai nodoma iegūt šādu atļauju jūsu vārdā. Jūs esat atbildīgs par to, lai šī vai jebkura cita ierīce tiktu lietota atbilstoši piemērojamiem autortiesību normatīvajiem aktiem jūsu valstī. Lūdzu, skatiet normatīvos aktus, lai uzzinātu vairāk par attiecīgajiem likumiem un noteikumiem, vai sazinieties ar satura, ko vēlaties ierakstīt vai atskaņot, tiesību īpašnieku.

Šis izstrādājums ir licencēts saskaņā ar AVC patentu portfeļa licenci patērētāja personīgai lietošanai vai cita veida lietošanai, nesaņemot atļauzību, lai (i) kodētu video atbilstoši AVC standartam ("AVC video") un/vai (ii) dekodētu AVC video, ko kodējis personīgā aktivitātē iesaistīts patērētājs un/vai kas ir iegūts no video pakalpojumu sniedzēja, kurš ir licencēts nodrošināt AVC video. Cita veida lietošanai licences nav piešķirtas un netieši izteiktas.

Papildu informāciju var iegūt no MPEG LA, L.L.C. Skatiet <http://www.mpegla.com>.



Šī zīme norāda, ka izstrādājums darbojas ar maiņstrāvas spriegumu.



Šī zīme norāda uz II klases jeb divkāršas izolācijas elektroierīci, izstrādājumam nav nepieciešams drošības savienojums ar elektrozemējumu.

Transportējiet tikai vertikālā stāvoklī.

Drošības pasākumi

Lai palīdzētu novērst elektrotriecienu, ugunsgrēku, bojājumu vai traumu risku, lūdzu, ievērojiet zemāk minētos brīdinājumus:

Strāvas vads un kontaktdakša

Brīdinājums

Pamāniet kaut ko neparastu, nekavējoties izraujiet kontaktdakšu.

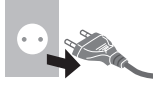

- Kontaktdakšu veidi dažādās valstīs atšķiras.

- Šis televizors ir paredzēts lietošanai ar maiņstrāvu ~ 220-240 V, 50/60 Hz.
- Ievietojiet kontaktdakšu pilnīgi kontaktlīdzdā.
- Lai ierīci pilnīgi izslēgtu, kontaktdakša ir jāizrauj no kontaktlīdzdas.

Tāpēc kontaktdakšai vienmēr ir jābūt ērti pieejamai.

- Atvienojiet kontaktdakšu, tīrot televizoru.
- Nepieskarieties ierīcei ar slapjām rokām.



- Nebojājiet strāvas vadu.

- Nenovietojiet uz vada smagus priekšmetus.



- Nenovietojiet vadu tuvu augstas temperatūras priekšmetam.



- Neraujiet vadu. Atvienojot kontaktdakšu, pieturiet to.



- Nepārvietojiet televizoru ar kontaktdakšu iespraustu kontaktlīdzdā.
- Nevijiet vadu, nelociet pārmērīgi un nestaipiet to.
- Neizmantojiet bojātu kontaktdakšu vai kontaktlīdzdā.
- Pārlicinieties, ka televizors nenospiež strāvas vadu.

Esiet uzmanīgs

Brīdinājums

- Nenovietojiet pārsegus un nekad pats nepārveidojiet televizoru, jo varat piekļūt detaļām, pa kurām plūst strāva, un, tās noņemot, pastāv elektrotriecienu risks. Iekšpusē nav detaļu, kuru apkoje jāveic lietotājam.



- Nepakļaujiet televizoru lietošanai vai pārmērīgam mitrumam. Šo televizoru nedrīkst pakļaut ūdens pilieniem vai šļakstiem, un uz televizora vai virs tā nedrīkst novietot ar šķidrumiem pildītus priekšmetus, piemēram, vāzes.



- Caur ventilācijas spraugām neievietojiet televizorā svešķermeņus.
- Ja lietojat televizoru reģionā, kur tajā viegli var iekļūt kukaiņi.

Televizorā var iekļūt tādi kukaiņi kā mazas mušīņas, zirneļi, skudras u.c., kas var radīt bojājumus televizoram vai iesprūst vietās, kas ir redzamas televizorā, piemēram, ekrānā.

- Ja lietojat televizoru vidē ar putekļiem vai dūmiem.

Normālas darbības laikā caur ventilācijas spraugām televizorā var iekļūt putekļu/dūmu daļiņas, kas var iesprūst ierīcē. Tas var radīt pārkaršanu, nepareizu darbību, attēla kvalitātes pasliktināšanos utt.

- Neizmantojiet neapstiprinātu pamatni/uzstādīšanas aprikojumu. Lūdziet vietējam Panasonic izplatītājam uzstādīt apstiprinātus kronšteinus stiprināšanai pie sienas.

- Nelietojiet pārmērīgu spēku un neradiet triecienu displeja panelim.

- Nepieļaujiet bērnu rāpšanos uz televizora.

- Nenovietojiet televizoru uz slīpas vai nestabilas virsmas un pārliecinieties, ka televizors nekaras pāri pamatnes malām.



Brīdinājums par stabilitāti

Televizors var nokrist, radot nopietnas traumas vai nāvi. Daudzas traumas, īpaši bērniem, var novērst, ievērojot vienkāršus piesardzības pasākumus:

- VIENMĒR izmantojiet televizora ražotāja ieteiktus skapjus, statīvus un uzstādīšanas metodes.
- VIENMĒR izmantojiet mēbeles, kas droši balsta televizoru.
- VIENMĒR pārliecinieties, ka televizors nekaras pāri balstošās mēbeles malām.
- VIENMĒR informējiet bērnus par bīstamību, ko rada kāpšana uz mēbelēm, lai aizsniegtu televizoru vai tā vadības ierīces.
- VIENMĒR izvietoiet ar televizoru savienotos vadus un kabelus tā, lai aiz tiem neaizķertos un tos neparautu.
- NEKAD nenovietojiet televizoru nestabili.
- NEKAD nenovietojiet televizoru uz augstām mēbelēm (piemēram, kumodēm vai grāmatu plauktiem), atbilstoši nenostiprinot gan mēbeli, gan televizoru.
- NEKAD nenovietojiet televizoru uz drānas vai citiem materiāliem, ko var novietot starp televizoru un balstošo mēbeli.
- NEKAD nenovietojiet uz televizora vai mēbelēm, uz kurām ir novietots televizors, priekšmetus, kas varētu mudināt bērnus uzrāpties, piemēram, rotalietas un tālvadības pultis.

Ja esošo televizoru ir paredzēts saglabāt un pārvietot, jāievēro augstāk minētie apsvērumi.

- Šo televizoru ir paredzēts izmantot uz galda.
- Nepakļaujiet televizoru tiešiem saules stariem un citiem karstuma avotiem.



Lai novērstu ugunsgrēka risku, nekādā gadījumā neturiet šī izstrādājuma tuvumā sveces un citus atklātas liesmas avotus



Smakšanas/aizrīšanās risks

Brīdinājums

- Šī izstrādājuma iepakojums var izraisīt smakšanu. Dažas daļas ir nelielas un maziem bērniem var radīt aizrīšanās risku. Glabājiet šīs daļas maziem bērniem nepieejamā vietā.

Pamatne

Brīdinājums

- Neizjauciet un nepārveidojiet pamatni.

Uzmanību!

- Izmantojiet vienīgi šī televizora komplektā iekļauto pamatni.
- Nelietojiet pamatni, ja tā ir sašķiebusies vai fiziski bojāta. Tādā gadījumā nekavējoties sazinieties ar tuvāko Panasonic izplatītāju.
- Veicot uzstādīšanu, pārliecinieties, ka visas skrūves ir labi nostiprinātas.
- Pamatnes uzstādīšanas laikā nodrošiniet, ka televizors nesapņem triecienu.
- Nepieļaujiet bērnu rāpšanos uz televizora pamatnes.
- Televizora uzstādīšana uz pamatnes un noņemšana no tās jāveic vismaz diviem cilvēkiem.
- Uzstādiet un noņemiet televizoru atbilstoši noteiktajai kārtībai.

Radioviļņi

Brīdinājums

- Neizmantojiet televizoru un tālvadības pulti medicīnas iestādēs vai vietās ar medicīnisku aprīkojumu. Radioviļņi var radīt traucējumus medicīniskajam aprīkojumam un nepareizas darbības dēļ radīt negadījumus.
- Nelietojiet televizoru un tālvadības pulti automatiskās vadības iekārtu, piemēram, automatisko durvju vai ugunsgrēka signalizatora, tuvumā. Radioviļņi var radīt traucējumus automatiskās vadības aprīkojumam un nepareizas darbības dēļ radīt negadījumus.
- Ja jums ir elektrokardiostimulators, uzturieties vismaz 15 cm attālumā no televizora un tālvadības pults. Radioviļņi var traucēt elektrokardiostimulatora darbību.
- Neizjauciet un nepārveidojiet televizoru un tālvadības pulti.

Kopējais interfeiss

- Izslēdziet televizoru, izmantojot ieslēgšanas/izslēgšanas slēdzi, kad ievietojat vai izņemat CI moduli.
- Ja viedkarte un CI modulis tiek piegādāti kā komplekts, vispirms ievietojiet CI moduli, pēc tam ievietojiet viedkarti CI modulī.
- Pilnīgi ievietojiet vai izņemiet CI moduli, ievērojot norādīto virzienu.
- Parasti parādās šifrēti kanāli. (Skatāmie kanāli un to funkcijas ir atkarīgi no CI moduļa.)
Ja šifrēti kanāli neparādās
 - [Kopējais interfeiss] (Iestatīšana) izvēlne
- Tirgū var būt dažādi CI moduļi ar vecākām programmaparatūras versijām, kas nespēj pilnīgi sadarboties ar šo jauno CI+ v1.4 televizoru. Šādā gadījumā, lūdzu, sazinieties ar satura nodrošinātāju.
- Noteikti izņemiet CI moduļa karti, piem., pirms labošanas, nodošanas vai izmešanas.

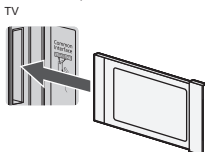

CI modulis

■ Iebūvēts bezvadu LAN

Uzmanību!

- Nelietojiet iebūvēto bezvadu LAN, lai izveidotu savienojumu ar jebkādu bezvadu tīklu (SSID*), ja jums nav tā lietošanas tiesību. Šādu tīklu sarakstu var redzēt meklēšanas rezultātā. To izmantošanu var uzskatīt par nelikumīgu piekļuvi.
- * SSID ir nosaukums, lai identificētu noteiktu bezvadu tīklu pārsūtīšanai.
- Nepakļaujiet iebūvēto bezvadu LAN augstām temperatūrām, tiešiem saules stariem vai mitrumam.
- Dati, kas tiek pārsūtīti un saņemti, izmantojot radioviļņus, var tikt pārtverti un novēroti.
- Iebūvētais bezvadu LAN izmanto 2,4 GHz un 5 GHz frekvenču joslas. Lai novērstu nepareizu darbību vai lēnu reaģēšanu, ko rada radioviļņu traucējumi, izmantojot iebūvēto bezvadu LAN, turiet televizoru prom no citām ierīcēm, kas izmanto 2,4 GHz un 5 GHz signālus, piemēram, citām bezvadu LAN ierīcēm, mikroviļņu krāsnīm un mobilajiem tālruniem.
- Ja rodas problēmas statiskās elektrības utt. dēļ, televizors var pārtraukt darboties, aizsargājot sevi. Šādā gadījumā izslēdziet televizoru, izmantojot ieslēgšanas/izslēgšanas slēdzi, un ieslēdziet to no jauna.

■ Bluetooth® bezvadu tehnoloģija

Uzmanību!

- Televizors un tālvadības pults izmanto 2,4 GHz radiofrekvences ISM joslu (Bluetooth®). Lai novērstu nepareizu darbību vai lēnu reaģēšanu, ko rada radioviļņu traucējumi, turiet televizoru un tālvadības pulti prom no citām bezvadu LAN ierīcēm, citām Bluetooth® ierīcēm, mikroviļņu krāsnīm, mobilajiem tālruniem un ierīcēm, kas izmanto 2,4 GHz signālu.

■ Ventilācija

Uzmanību!

Nodrošiniet pietiekamu vietu (vismaz 10 cm) ap televizoru, lai palīdzētu novērst pārmērīgu karstumu, kas var radīt dažu elektronisko sastāvdaļu defektus.

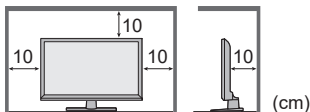

- Ventilāciju nedrīkst ierobežot, aplējot ventilācijas spraugas ar tādiem priekšmetiem kā laikraksti, galdauti un aizkari.
- Neatkarīgi no tā, vai izmantojat pamatni vai nē, vienmēr nodrošiniet, ka ventilācijas spraugas televizora apakšā nav bloķētas un ir pietiekama vieta, lai nodrošinātu atbilstošu ventilāciju.

■ Televizora pārvietošana

Uzmanību!

Pirms televizora pārvietošanas atvienojiet visus kabeļus.

- Televizora pārvietošana ir jāveic vismaz diviem cilvēkiem, lai izvairītos no traumām, kas var rasties televizoram nokrītot.
- Pārvietojot televizoru, neturiet ekrāna daļu, kā parādīts zemāk. Tas var radīt nepareizu darbību vai bojājumus.

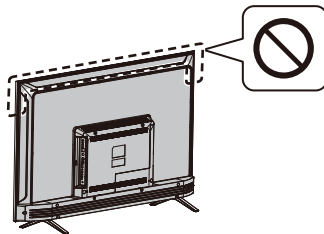

■ Ilgstoša nelietošana

Uzmanību!

Šis televizors patērē nedaudz enerģijas, pat ja tas ir izslēgts, ja vien kontaktdakša ir iesprausta spriegumaktīvā kontaktlīdždadā.

- Izraujiet kontaktdakšu no kontaktlīdždas, ja televizors ilgstoši netiks lietots.

■ Pārmērīgs skaļums

Uzmanību!

- Nepakļaujiet ausis pārmērīgam skaļumam no austiņām. Iespējami neatgriezeniski bojājumi.
- Ja dzirdat bungošanu ausīs, samaziniet skaļumu vai uz laiku pārtrauciet austiņu lietošanu.



■ Tālvadības pults baterija

Brīdinājums

- Glabājiet baterijas bērniem nepieejamā vietā, lai novērstu norīšanu.

Nejaušas norīšanas rezultātā iespējama kaitīga ietekme uz fizisko veselību. Ja jums ir aizdomas, ka bērns ir norijis bateriju, nekavējoties meklējiet medicīnisku palīdzību.

Uzmanību!

- Nepareizas uzstādīšanas rezultātā iespējama baterijas noplūde, korozija un uzsprāgšana.
- Nomainiet tikai ar tādu pašu vai ekvivalenta tipa bateriju.
- Nejauciet kopā vecas un jaunas baterijas.
- Nejauciet kopā dažādu veidu baterijas (piemēram, sārma un mangāna baterijas).
- Neizmantojiet atkārtoti uzlādējamās baterijas (Ni-Cd utt.).
- Nemētājiet un neplēsiet baterijas.
- Nepakļaujiet baterijas pārmērīgam karstumam, piemēram, saules stariem, uguns liesmām u.tml.
- Atbrīvojieties no baterijām pareizi.
- Izņemiet bateriju no iekārtas, ja ilgstoši to nelietosiet, lai izvairītos no baterijas noplūdes, korozijas vai uzsprāgšanas.

LED televizors

Atbilstības deklarācija

"Ar šo Panasonic Corporation paziņo, ka šis televizors atbilst Direktīvas 2014/53/ES būtiskajām prasībām un citiem būtiskiem noteikumiem."

Ja vēlaties šī televizora Atbilstības deklarācijas kopiju, apmeklējiet šo tīmekļa vietni:

<https://www.ptc.panasonic.eu/compliance-documents>

Pilnvarots pārstāvis:

Panasonic Testing Centre

Panasonic Marketing Europe GmbH

Winsbergring 15, D-22525 Hamburg, Germany



Bezvadu LAN 5,15 — 5,35 GHz josta ir paredzēta lietošanai telpās tikai zemāk norādītajās valstīs.

Austrija, Beļģija, Bulgārija, Čehija, Dānija, Igaunija, Francija, Vācija, Islande, Itālija, Grieķija, Spānija, Kipra, Latvija, Lihtenšteina, Lietuva, Luksemburga, Ungārija, Malta, Nīderlande, Norvēģija, Polija, Portugāle, Rumānija, Slovēnija, Slovākija, Turcija, Somija, Zviedrija, Šveice, Horvātija

Maksimālā radiofrekvenču jauda, kas tiek pārraidīta frekvenču joslās

Bezvadu veids	Frekvenču josta	Maksimālais EIRP
Bezvadu LAN	2412-2472 MHz	18 dBm
	5150-5250 MHz	18 dBm
	5725-5850 MHz	13,7 dBm
Bluetooth®	2402-2480 MHz	7 dBm

Televizora pārvietošana

Uzmanību!

Pirms televizora pārvietošanas atvienojiet visus kabeļus.

- Televizora pārvietošana jāveic vismaz diviem cilvēkiem. Atbalstiet, kā parādīts, lai izvairītos no traumām televizora nokrišanas gadījumā.



Lietošanas apstākļi

Uzmanību!

- Šī ierīce ir paredzēta lietošanai tropu klimatā.

Televizora uzstādīšana

Komplektā iekļautie piederumi

Visi piederumi var nebūt novietoti vienkopus. Neizmetiet tos nejauši.

Lietošanas instrukcija

Tālvadības pults

- RC700E
➤ (14 lpp.)



Baterijas (AAA) × 2

- (10 lpp.)



Mini ligzdas adapteris

- AV adapteris



Pamatne

24 collu modelis

- Pamatne
- Montāžas skrūves
A  (ST3 × 12) × 4



32 collu modelis

- Pamatne
- Montāžas skrūves
A  (ST4 × 15) × 4



43 collu modelis

- Pamatne
- Montāžas skrūves
A  (ST4 × 20) × 4



Pamatnes piestiprināšana

1 Salieciet pamatni

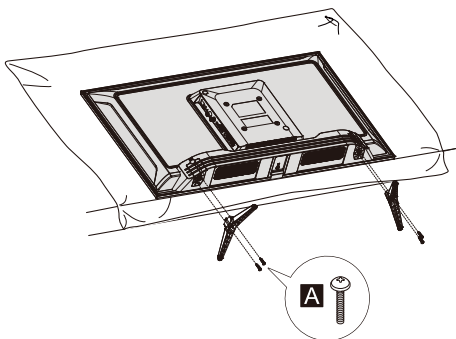

Pamatnes noņemšana no televizora

Izmantojot pie sienas stīpināmo kronšteinu vai izpakojot televizoru, noteikti noņemiet pamatni, kā ir parādīts.

1 Novietojiet televizoru uz putuplasta paklāja vai biezas, mīksta drānas uz galda.

2 Noņemiet montāžas skrūves **A** no televizora.

Tālvadības pults bateriju ievietošana

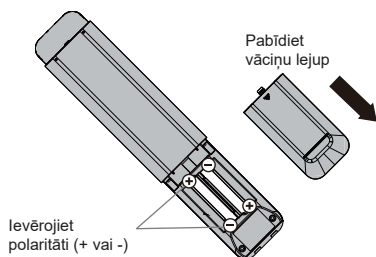

Televizora uzstādīšana pie sienas (izvēles)

Lūdzu, sazinieties ar vietējo Panasonic izplatītāju, lai iegādātos kronšteinu uzstādīšanai pie sienas.

Televizora aizmugure

(Skats no sāna)

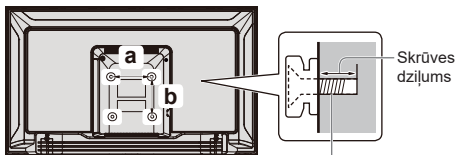

Skrūve, kas paredzēta televizora stiprināšanai ar sienas kronšteinu (nav iekļauts komplektā)

■ Caurumi uzstādīšanai pie sienas ar kronšteinu

Modelis	a	b
24 collas	200 mm	100 mm
32 collas	100 mm	100 mm
43 collas	200 mm	100 mm

■ Skrūvju specifikācija

Modelis	Veids	Skrūves dziļums	
		Minimums	Maksimums
24 collas	M4	11 mm	12 mm
32 collas	M4	8 mm	9 mm
43 collas	M6	10 mm	12 mm

Brīdinājums

- Izmantojot izvēles piederumus, piemēram, sienas kronšteinus utt., vienmēr izlasiet un ievērojiet ražotāja uzstādīšanas un lietošanas instrukcijas.
- Neuzstādiet ierīci tieši zem griestu lampām (piemēram, halogēnajām lampām), kas parasti rada lielu karstumu. Pretējā gadījumā iespējami plastmasas daļu bojājumi.
- Uzstādot sienas kronšteinus, jums ir jāpārliciecinās, ka sienas kronšteins nav saņemts ar metāla sienas tapskrūvēm. Vienmēr pārliciecinieties, ka sienā nav elektrības kabelu, cauruļu utt., pirms sākat uzstādīšanu pie sienas ar kronšteinu.
- Lai novērstu kritienus un traumas, noņemiet televizoru no sienas, ja tas ilgstoši netiks izmantots.

Televizora savienošana

- Lūdzu, pārliecinieties, ka televizors ir atvienots no kontaktlīdziņas/ barošanas avota, pirms piestiprināt vai atvienojat jebkādas RF/AV vadus.
- Ārējās iekārtas un kabeli ir tikai ilustratīviem nolūkiem, un tie nav iekļauti šī televizora komplektā.
- Veicot savienošana, pārliecinieties par pareiziem termināļiem un kabeļu spraudņu veidiem.
- Izmantojot HDMI kabeli, izvēlieties pilnīgu komplektu.
- Turiet televizoru prom no elektroniskām iekārtām (video iekārtas utt.) un iekārtām ar infrasarkanu sensoru. Pretējā gadījumā iespējams attēla/ skaņas izkropojums vai traucēta citu iekārtu darbība.
- Izlasiet arī savienojamās iekārtas rokasgrāmatu.

Termināļi

Televizora aizmugure

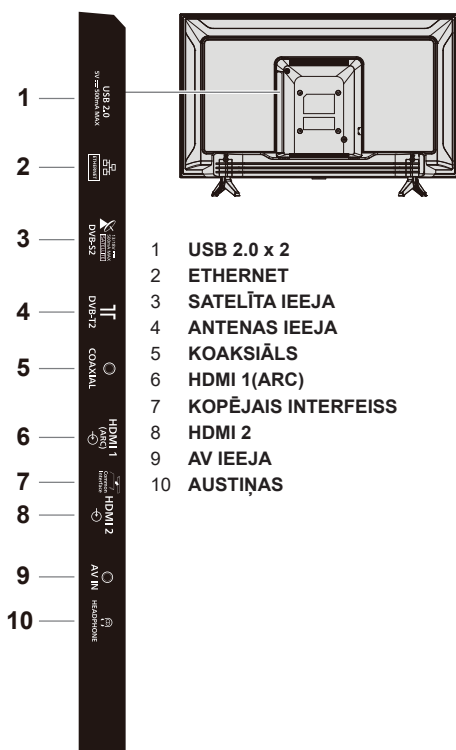

Savienojumi

Antena

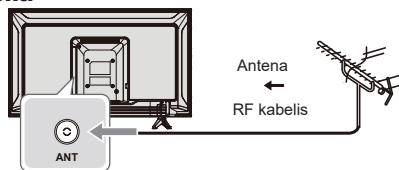

- Turiet RF (antenas) kabeli prom no strāvas vada, lai novērstu un līdz minimumam samazinātu traucējumus.
- Nenovietojiet RF kabeli zem televizora.
- Lai iegūtu optimālas kvalitātes attēlu un skaņu, nepieciešama antena, atbilstošs kabelis (75 Ω koaksiāls) un spraudnis.
- Izmantojot kolektīvu antenas sistēmu, jums var būt nepieciešams atbilstošs kabelis un spraudnis, lai savienotu televizoru un antenas sienas ligzdu.
- Iespējams, jūsu vietējais televizoru apkopes centrs vai izplatītājs var palīdzēt iegādāties jūsu reģionam atbilstošu antenas sistēmu un piederumus.
- Jebkādi jautājumi saistībā ar antenas uzstādīšanu, esošo sistēmu modernizēšanu, nepieciešamajiem piederumiem un izdevumiem ir jūsu, klienta, atbildība.
- Novietojot antenu nepareizā vietā, iespējami traucējumi.

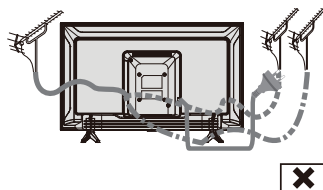
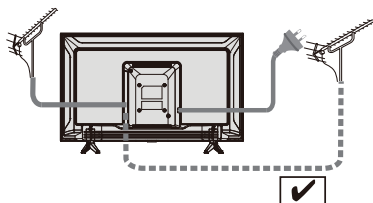

Blu-Ray atskaņotājs

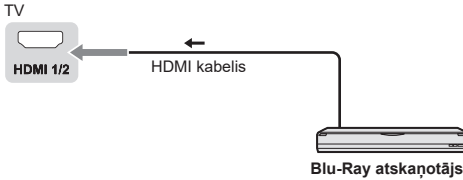

AV / spēļu aprīkojums

HDMI termināļa izmantošana

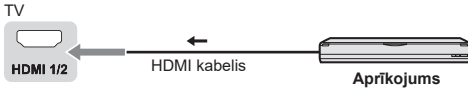

AV termināļu izmantošana



Televizora savienošana

DVD ierakstītājs / VCR

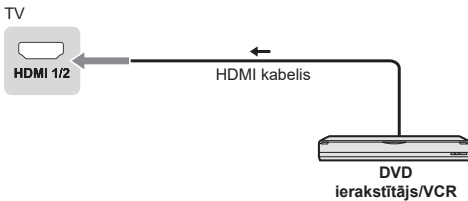

Televizora pierīce

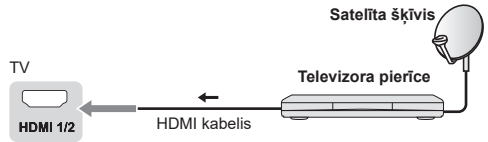

Skaļruņu sistēma

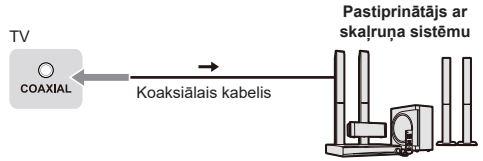

- Lai baudītu daudzkanālu skaņu (piem., Dolby Digital 5.1ch) no ārējas iekārtas, savienojiet iekārtu ar pastiprinātāju. Lai izveidotu savienojumu, izlasiet iekārtas un pastiprinātāja rokasgrāmatas.

Pastiprinātājs

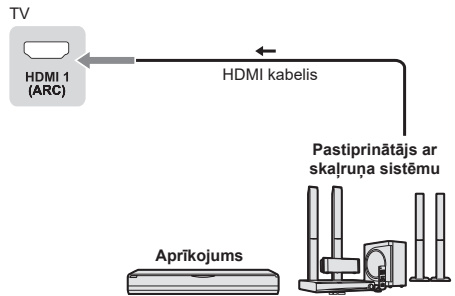

- Izmantojiet HDMI1, lai savienotu televizoru ar pastiprinātāju, kam ir ARC (Audio Return Channel, audio atgriezes kanāls) funkcija.

Sākotnējā iestatīšana

Iespraudiet kontaktdakšu kontaktligzdā un ieslēdziet televizoru.

Var paiet dažas sekundes, līdz tiks parādīts ekrāns.

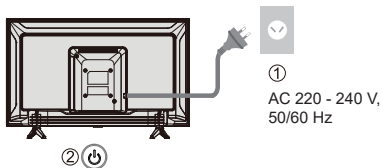

① AC 220 - 240 V,
50/60 Hz

Google - sākotnējā iestatīšana

Ieslēdzot televizoru pirmo reizi, būs redzams vednis, kas palīdzēs jums pabeigt sākotnējo iestatīšanu:

1. darbība: Atlasiet izvēlnes valodu.

Piezīme: Ieteicams izvēlēties English (United States).

Ilustrācijas šajā publikācijā ir sniegtas tikai uzziņai.

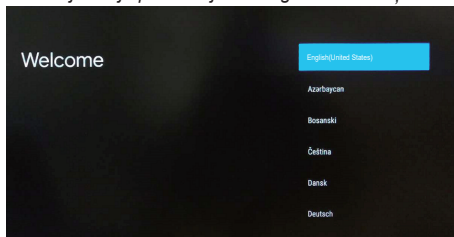

2. darbība: (Atsevišķās valstīs) Norādiet, vai televizora iestatīšanai izmantot Android ierīci.

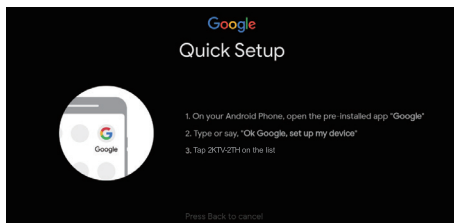
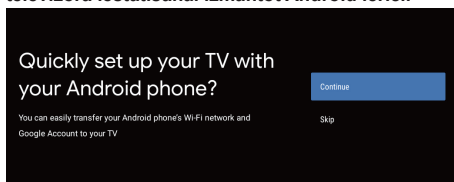

Piezīme: Ja televizora iestatīšanai nevēlaties izmantot savu Android ierīci, pārejiet uz 3. darbību. Ja televizora iestatīšanai vēlaties izmantot Android ierīci, lūdzu, ieslēdziet Android tālruna Bluetooth funkcijas, pēc tam tālruni atrodiet un atveriet "Google" lietotni. Ievērojiet norādījumus ierīces iestatīšanai.

3. darbība: Izvēlieties, vai savienot televizoru ar Wi-Fi tīklu.

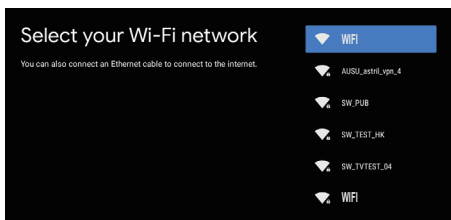

Piezīme: Ja esat savienojis televizoru ar Wi-Fi tīklu, tas meklēs atjauninājumus, piemēram, Google pakalpojuma atjauninājumus. Lūdzu, norādiet, vai pierakstīties Google kontā.

4. darbība: Izlasiet Google pakalpojuma noteikumus un privātuma politiku un piekrieties.

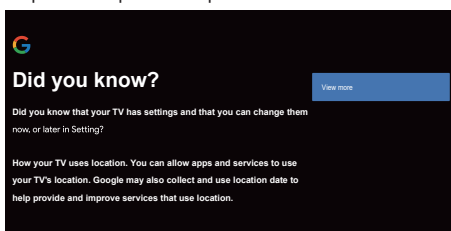

5. darbība: Norādiet, vai atļaut Google vai trešajām pusēm izmantot jūsu televizora atrašanās vietas informāciju.

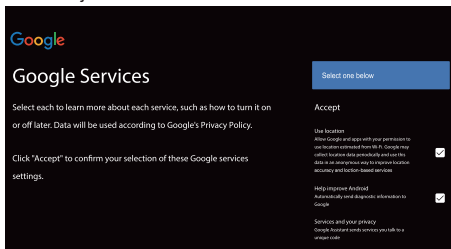

6. darbība: Norādiet, vai atļaut Google palīdzēt uzlabot jūsu Android televizoru.

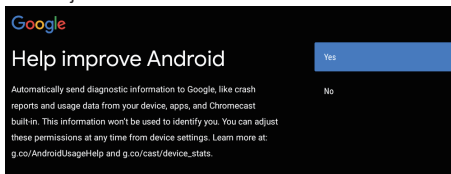

Televizora lietošana

Tālvadības pults lietošana

Tālvadības pults funkcijas

Vairākums televizora funkciju ir pieejamas, izmantojot ekrānā redzamās izvēlnes. Televizora komplektā iekļauto tālvadības pulti varat izmantot, lai pārvietotos pa izvēlnēm un konfigurētu visus vispārīgos iestatījumus.



Televizora lietošana

POWER (Ieslēgšanas/Izslēgšanas poga) Ieslēdz vai izslēdz televizoru

PICTURE Aktivizē attēla režīmu.

OFF TIMER Aktivizē miega taimerī.

INPUT Aktivizē avota atlasē interfeisu

NETFLIX Pāriet uz NETFLIX sākumlapu

AUDIO LINK Pāriet uz AUDIO LINK sākumlapu

prime video Pāriet uz Prime video sākumlapu

APPS Atlasa lietotnes

Google Play Pāriet uz Google Play sākumlapu

YouTube Pāriet uz YouTube sākumlapu

Krāsu pogas Izpilda vairākas darbības, kas atbilst izvēlnes ekrānā attēlotajam darbību ceļvedim

MENU Atver iestatījumu izvēlni

Pāriet uz Smart TV sākumlapu

Nospiediet, lai parādītu elektronisko programmu ceļvedi

Informācijas attēlošana

OK Apstiprina jūsu atlasīto.

(Virzienu augšup, lejup, pa kreisi un pa labi pogas) Iezīmē dažādus elementus izvēlnes sistēmā un pielāgo izvēlnes vadības.

EXIT Iziet no programmas

BACK Iziet no izvēlnes un atgriežas iepriekšējā izvēlnē

OPTION Parāda atlasīto funkciju opciju izvēlni

FAV Atver kanālu sarakstu

(Mikrofons)
(Pieejams tikai tad, kad tīkla savienojums ir normāls.)

Atver lietotnes, pārvieto lietotnes vai noņem no izlases

Ātri pāriet atpakaļ





Atskaņo

Ātri pāriet uz priekšu

Aptur darbojošos programmu

Pauze

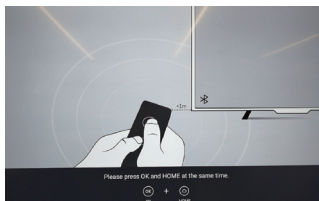

Sāk ierakstīšanu

+ -	Palielina vai samazina skaļumu
MUTE 	Izslēdz un ieslēdz skaņu
TEXT 	Rāda attēlu un tekstu
STTL 	Rāda subtitrus
	Kanāls augšup / lejup
0-9	Atlasa digitālās atslēgas numuru
MEDIA PLAYER	Atver Media Player
LAST VIEW 	Atgriežas pēdējā programmā







Kā savienot pāri tālvadības pulti ar televizoru

Šī ir Bluetooth tālvadības pults, un pirms tās lietošanas, lūdzu, vispirms savienojiet to pāri ar televizoru. Turpmāk minētās darbības ir jūsu uziņai:

- 1. darbība:** Nospiediet  pogu, lai atvērtu sāukmlapu.
 - 2. darbība:** Nospiediet  pogu, lai atvērtu "Tālvadības pults savienošana pāri".
 - 3. darbība:** Skatiet lapu "Iestatīšanas padomi", nospiediet vienlaicīgi **OK** un .
 - 4. darbība:** Ekrānā parādīsies "Savieno pāri..." un pēc savienošanas pāri "Sveiki!".
- PIEZĪME:** Ja vairāk kā 2 minūšu laikā savienošana pāri nenotiek, lūdzu, atkārtojiet augstāk minētās darbības, lai veiktu savienošanu pāri vēlreiz.

Ja vēlaties atpārot Bluetooth tālvadību, veiciet zemāk minētās darbības:

- 1. darbība:** Nospiediet  pogu, lai atvērtu sāukmlapu.
- 2. darbība:** Nospiediet , lai izvēlētos , pēc tam nospiediet **OK**, lai apstiprinātu.
- 3. darbība:** Nospiediet , lai atlasītu "Tālvadības pultis un piederumi" un pēc tam izvēlētos Bluetooth tālvadības nosaukumu, lai pārietu uz nākamajām darbībām.
- 4. darbība:** Nospiediet **Atpārot** un izvēlieties pogu **OK**.

■ Kad tālvadības pults nedarbojas

- Nospiediet un 3 sekundes turiet pogu, kā norādīts zemāk, lai atiestatītu tālvadības pulti.



- Izmantojiet tālvadības pulti, lai veiktu atpārošanu.
Sākums > Iestatīšana > Tālvadības pultis un piederumi > RCU03 > Atpārot

Televizora vadība

24/32/43 collu modelis

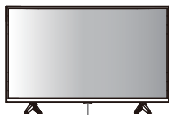

Indikatori uz televizora

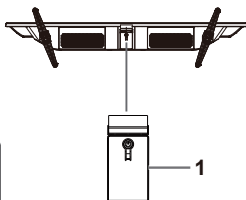

1 Ieslēgšana/Izslēgšana

2 Barošanas LED

- Sarkans: Gaidstāve
- Zaļš: Ieslēgt

3 Tālvadības pults signāla uztvērējs

Ārējās ievades skatīšanās

1 Izveidojiet savienojumu ar ārējo ierīci.

► (12 lpp.)

2 Atveriet izvēlni [Ievade], pēc tam atlasiet savienotās ierīces ievadi.

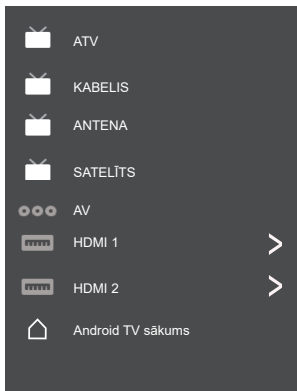

Nospiediet taustiņu OK, lai piekļūtu.



Piezīme

- Ja ārējai ierīcei ir formāta pielāgošanas funkcija, iestatiet to uz "16:9".

Sākumlapas lietošana - Lietotnes



Piezīme: Šī rokasgrāmata ir vispārīgai lietošanai. Attēli un ilustrācijas šajā Lietotāja rokasgrāmatā sniegti tikai kā atsauce un var atšķirties no faktiskā izstrādājuma izskata. Dažiem modeļiem atsevišķas opcijas nav pieejamas.

Jūs varat atlasīt visas funkcijas sākumlapā.

Nospiediet , lai parādītu sākumlapu.

Nospiediet ///, lai atlasītu ikonas ekrāna sarakstā.

Nospiediet OK, lai atvērtu katru opciju.

Lai izietu no lietotnes, nospiediet  vai .

Google asistents: Noklikšķiniet, lai mijiedarbotos ar televizora Google asistentu.

Paziņojumi: Atgādina par sistēmai kritisku informāciju, piemēram, nepietiekamu vietu diskā, Google pierakstīšanās vai konta kļūdām, tīkla savienojamības problēmām utt.

Ievade: Atlasa ievades avotu.

Iestatījumi: Piekļūst sistēmas iestatījumiem.

Lietotnes: Rāda izlases lietotņu sarakstu vai piekļūst lietotņu centram.

KANĀLU PIELĀGOŠANA: Pievieno un noņem kanālus no sākuma ekrāna.

Piezīme:

1) "Sākumlapas" funkcijas un saturs var atšķirties atkarībā no valsts vai modeļa.

2) Lai sākumlapā izmantotu tīkla funkcijas, piemēram, tīkla lietotnes utt., vispirms savienojiet televizoru ar tīklu.

3) Ikonu autortiesības pieder lietotņu nodrošinātājiem.

Izvēlnes funkciju lietošana

Ātrās piekļuves izvēlnes lietošana

Piezīme: Atsevišķos avotos dažas funkcijas var nebūt pieejamas. Dažiem modeļiem atsevišķas opcijas nav pieejamas.

Šajā nodaļā ir sniegts paskaidrojums par televizora izvēlnēm un iestatījumiem. Katra izvēlne ir detalizēti aprakstīta, lai palīdzētu jums iegūt labāko pieredzi ar televizoru. Lai piekļūtu izvēlnes sistēmai:

1. TV režīmā nospiediet **OPTION** uz tālvadības pults, lai redzētu ātrās piekļuves sarakstu.
2. Nospiediet **▲/▼**, lai atlasītu vēlamu elementu, pēc tam nospiediet **OK**, lai atvērtu atbilstošo apakšizvēlni.
3. Apakšizvēlnē izmantojiet **◀/▶** un **OK** pogas, lai veiktu pielāgojumus, vai izmantojiet **▲/▼**, lai atlasītu elementu. Izmantojiet **OK**, lai apstiprinātu un veiktu darbības atbilstoši ekrāna displejā vai ceļvedī norādītajam.
4. Nospiediet **←**, lai atgrieztos iepriekšējā izvēlnē.

Opcija

Attēls: Atveriet, lai pielāgotu attēla režīmu vai papildu iestatījumus.

Skaņa: Atlasiet šo opciju, lai regulētu skaņu.

Kanāls: Atlasiet šo opciju, lai pielāgotu kanālu.

Sistēma: Atlasiet šo opciju, lai pielāgotu iestatījumus.

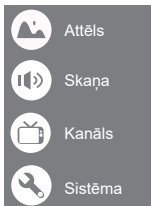

Attēls

Attēls	Attēla režīms	Normāls ▶
Skaņa	Izgaismojums	100 ▶
Kanāls	EKO iestatījums	Augsts ▶
Sistēma	Attēla samērs	16:9 ▶
	Papildu iestatījumi	▶

Attēla režīms: Atlasiet režīmu Normāls, Dinamisks, Filmu veidotājs, Sports, Spēle vai Pielāgots.

Izgaismojums: Atlasiet 1-100 līmeni.

EKO iestatījums: Atlasiet Izslēgt, Zems vai Augsts.

Attēla samērs:

Parāda [Attēla samēra] ekrānu. Ievērojiet norādījumus darbību ceļvedī, lai atlasītu režīmu. [4:3] / [16:9] / Automātiski / Oriģināls.

Papildu iestatījumi:

Krāsu temperatūra: Atlasiet Normāls, Silts vai Vēss.
HDMI PC/AV režīms: Automātiski

Attēla malu mainīšana: Atlasiet IESLĒGT vai IZSLĒGT
Trokšņu mazināšana: Atlasiet Izslēgt, Zems, Vidējs, Augsts vai Automātiski.

Attēla atiestatīšana: Atiestatiet attēlu.

Gamma: Atlasiet 2,2 vai 2,4.

Kustības novērtēšana un kustības kompensācija (Motion Estimate and Motion Compensation, MEMC): Atlasiet Izslēgt, Zems, Vidējs vai Augsts.

Skaņa



Skaņas režīms: Lai atlasītu režīmu Standarts, Runa, Mūzika, Stadions vai Lietotājs.

Telpiskas skaņas režīms: Atlasiet IESLĒGT vai IZSLĒGT/ Tīra skaņa/ Telpiska skaņa.

Nakts režīms: Atlasiet IESLĒGT vai IZSLĒGT.

Tikai skaņa: Atlasiet to, un televizora ekrāns pēc 10 sekundēm izslēgsies.

Izvades ierīce: Lai atlasītu Skaļrunis, SPDIF/Optisks un HDMI-ARC.

Digitālā izvade: Atlasiet PCM/Apeja/Automātiski.

Papildu iestatījumi:

1. DAC-4 dialoga uzlabošana
2. DAC-4 dialoga uzlabošanas līmenis
3. Balanss
4. Digitālā audio aizkave (ms)
5. Digitālā audio skaļums
6. eARC
7. Skaņas atiestatīšana

Kanāls

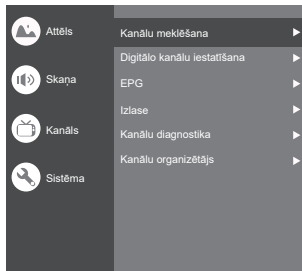

Piezīme: Šī funkcija ir pieejama tikai TV režīmā.

Kanālu meklēšana: Ļauj meklēt visus pieejamos analogos un digitālos kanālus.

Digitālā kanālu iestatīšana:

Atlasiet šo opciju, lai pielāgotu Subtitru iestatīšanu, Teleteksta iestatīšanu, Audio iestatīšanu, CI Plus, LCN, Automātiska pakalpojumu atjaunināšana, Atjauninājumu meklēšana.

EPG:

Nospiediet **OK** ►, lai atvērtu Programmu ceļveža izvēlni.

Izlase:

Iestatiet izlases kanālu sarakstu.

Kanālu diagnostika:

Nospiediet **OK** ►, lai tiktu parādīti pašreizējā digitālā kanāla signāla dati, piemēram, signāla stiprums, frekvence utt.

Kanālu organizētājs:

Šī opcija ļauj organizēt kanālus.

Sistēma

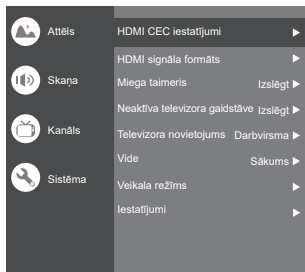

HDMI CEC iestatījumi:

CEC vadība: Atlasiet Ieslēgt vai Izslēgt.

Ierīces automātiska izslēgšanās: Atlasiet Ieslēgt vai Izslēgt.

Televizora automātiska ieslēgšanās: Atlasiet Ieslēgt vai Izslēgt.

CEC ierīču saraksts: Ieslēdziet ierīces un atlasiet [Iespējot], lai iespējotu HDMI ierīču vadību.

HDMI signāla formāts: Atlasiet Ieslēgt vai Izslēgt.

Miega taimeris: Atlasiet 15 min, 30 min, 45 min, 60 min, 90 min, 120 min vai Izslēgt.

Neaktīva televizora gaidstāve: Atlasiet Pēc 1 neaktivitātes stundas, Pēc 2 neaktivitātes stundām, Pēc 4 neaktivitātes stundām, Pēc 24 neaktivitātes stundām vai Izslēgt.

Televizora novietojums: Atlasiet Darbvirsma vai Uzstādīšana pie sienas.

Vide: Atlasiet Mājas vai Veikals.

Veikala režīms: Atlasiet E-uzlīme.

Iestatījumi:

1. Bloķēt: Noklikšķiniet un bloķējiet televizoru.
2. Barošana: Ieslēdziet vai izslēdziet Attālā aktivizēšana un Tīkla gaidstāve.
3. Krātuves ierakstīšana: Ievietojiet atmiņas ierīci un ierakstiet krātuvi.
4. Privātuma paziņojums: Privātuma paziņojuma saturs.
5. OSS licence: Saturs par oss licenci.

Ievade

Nospiediet **OK** ►, pēc tam nospiediet **▲/▼**, lai atlasītu vēlamu avotu, un **OK**, lai apstiprinātu.



Kanālu iestatīšana (ATV un KABELIS)

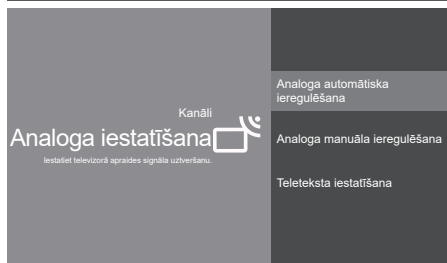

Analoga iestatīšana: Atlasiet ATV un apstipriniet.

- Analogu automātiska ieregulēšana: Nospiediet **OK**, lai sāktu automātiskās meklēšanas procesu. Meklēšana var ilgt pāris minūtes.
- Analogu manuāla ieregulēšana: Nospiediet **OK**, lai atvērtu interfeisu.

Nospiediet **▲/▼**, lai iestatītu programmu, TV sistēmu vai krāsu sistēmas elementu, pēc tam nospiediet **▲/▼**, lai atlasītu frekvenci, un nospiediet **OK**, lai meklētu kanālu.

- Teleteksta iestatīšana: Nospiediet **OK** un pēc tam izmantojiet **▲/▼**, lai atlasītu vēlamu teletekstu.

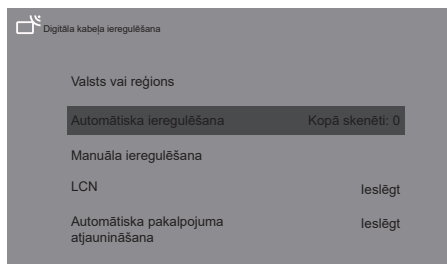

Digitāla kabeļa ieregulēšana: Atlasiet Kabelis un apstipriniet.

Automātiska ieregulēšana: Nospiediet **OK**, lai sāktu automātiskās meklēšanas procesu. Meklēšana var ilgt pāris minūtes. Procesa laikā varat nospriest **BACK** un izvēlēties **JĀ**, lai izietu.

Manuāla ieregulēšana: Atlasiet kanāla numuru un sāciet meklēšanu

LCN: Atlasiet ieslēgt vai Izslēgt.

Automātiska pakalpojuma atjaunināšana: Atlasiet ieslēgt vai Izslēgt.

TV iestatījumi

Nospiediet , pēc tam nospiediet ▲/▼, lai atlasītu vēlamos iestatījumus, un OK, lai apstiprinātu.

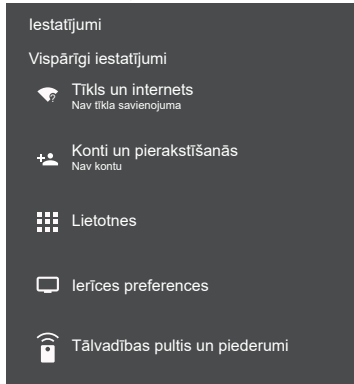

Vispārīgi iestatījumi:

Tīkls un internets: Izveidojiet savienojumu ar tīklu.

Skatīt visu

Citas opcijas

Pievienot jaunu tīklu

Meklēšana vienmēr pieejama

Ļauj Google atrašanās vietas pakalpojumam un citām lietotnēm meklēt tīklus, pat ja Wi-Fi ir izslēgts.

Ethernet

Ethernet
Savienots

Starptiekservera iestatījumi: Pārliks izmanto HTTP starptiekserveri, bet citas lietotnes to neizmanto.
IP iestatījumi: Izmantojiet DHCP vai Statiskais

Konti un pierakstīšanās: Pierakstieties kontos.

Lietotnes:

Skatīt visas lietotnes

Lietotnes atļaujas

Speciāla lietotnes piekļuve

Drošība un ierobežojumi

Ierīces preferences

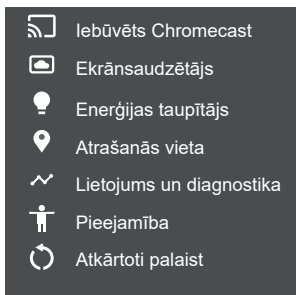
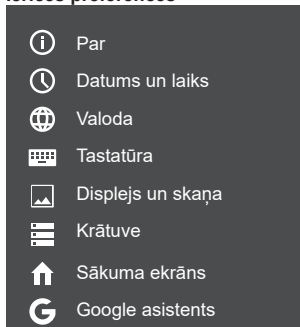

Par: Informācija par šo televizoru.

Datums un laiks: Pielāgojiet datumu un laiku.

Valoda: Atlasiet valodu.

Tastatūra: Atlasiet un pielāgojiet tastatūru

Displejs un skaņa: Pielāgojiet displeju un skaņu.

Krātuve: Skatiet ierīces krātuvi.

Sākuma ekrāns: Pielāgojiet kanālus, kārtojiet lietotnes un atklātā pirmkoda licences

Google asistents: Izmantojiet Google asistentu.

Iebūvēts Chromecast: Izmantojiet iebūvētu Chromecast.

Ekrānsaudzētājs: Atlasiet ekrānsaudzētāja režīmu.

Enerģijas taupītājs: Izslēdz displeju.

Atrašanās vieta: Nosaka atrašanās vietu.

Lietojums un diagnostika: Automātiski nosūtiet Google diagnostikas informāciju, piemēram, avārijas ziņojumus un lietojuma datus no savas ierīces, lietotnēm un iebūvēta Chromecast.

Pieejamība:

Slēptie titri

Augsta kontrasta teksts

(Eksperimentāls)

Teksta pārvēršana runā

Piekļūstamības saīsnas

Pakalpojumi

TalkBack

Izslēgt

Slēdža piekļuve

Izslēgt

TVserviceManager

Ieslēgt

Atkārtoti palaist: Atkārtoti palaidiet televizoru.

Tālvadības pultis un piederumi

Meklē piederumus...

(Pirms Bluetooth ierīču savienošanas pāri pārliecinieties, ka tās ir savienošanas pāri režīmā)

Media Player lietošana

Media Player ļauj jums izbaudīt USB zibatmiņā ierakstītus fotoattēlus, mūziku vai video.

- Attēls šajā televizorā var neparādīties pareizi atkarībā no izmantotajām digitālajām kamerām.
- Attēlošana var aizņemt kādu laiku, ja USB zibatmiņā ir daudz failu un mapju.
- Daļēji degradēti faili var tikt parādīti ar samazinātu izšķirtspēju.
- Mapju un failu nosaukumi var atšķirties atkarībā no izmantotās digitālās kameras.

USB zibatmiņas ievietošana / izņemšana



Media Player palaišana

1 Ievietojiet USB zibatmiņu.

2 Atlasiet režīmu.



[Dokuments]: Parāda visu USB zibatmiņā esošo dokumentu sīktēlus.

[Fotoattēli]: Parāda visu USB zibatmiņā esošo fotoattēlu sīktēlus.

[Mūzika]: Parāda visu USB zibatmiņā esošo mūzikas mapju sīktēlus.

[Video]: Parāda USB zibatmiņā esošo video sīktēlus.

[Disks]: Parāda visu USB zibatmiņā esošo dokumentu sīktēlus.

[Satura displejs]

Ievērojiet norādījumus darbību ceļvedī, lai veiktu pieejamās darbības.

Kad kursorš paliek uz ikonās, ir redzama informācija par iezīmēto saturu.

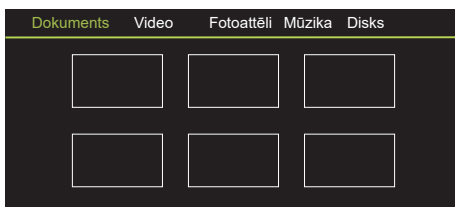

Dokuments:

1. Atlasiet **Dokuments** ikonu.
2. Nospiediet augšup, lejup, pa kreisi vai pa labi virziena pogu, lai atlasītu vēlamu failu, un nospiediet OK, lai atskaņotu.
3. Izmantojiet OK taustiņu, lai redzētu vairāk opciju: TĀLUMMAIŅA+, TĀLUMMAIŅA-.
4. Nospiediet tālvadības pults atgriešanās taustiņu, lai beigtu atskaņošanu.

Video:

1. Atlasiet **Video** ikonu, pēc tam nospiediet OK pogu, lai skatītu filmas failu.
2. Nospiediet augšup, lejup, pa kreisi vai pa labi virziena pogu, lai atlasītu vēlamu failu, un nospiediet OK, lai atskaņotu.
3. Atskaņojot video, nospiediet **OPTION** pogu, lai redzētu atskaņošanas konsoli. Izmantojot **Atskaņošanas** konsoli, nospiediet tālvadības taustiņu OK, lai atskaņotu un pauzētu video failu. Izmantojiet taustiņu pa kreisi, lai ātri pārietu atpakaļ. Izmantojiet taustiņu pa labi, lai ātri pārietu uz priekšu.
4. Izmantojiet **OPTION** taustiņu, lai skatītu vairāk opciju: Fotoattēla mērogs, Cilpas režīms, Subtitri, Subtitru kods, Audio ieraksts, informācija un video saraksts.
5. Nospiediet tālvadības pults atgriešanās taustiņu, lai beigtu atskaņošanu, un nospiediet atgriešanās taustiņu vēlreiz, lai izietu.

Fotoattēli:

1. Atlasiet **Attēls** ikonu, pēc tam nospiediet OK pogu, lai skatītu attēlu.
2. Nospiediet augšup, lejup, pa kreisi vai pa labi virziena pogu, lai atlasītu vēlamu attēla failu, un nospiediet OK, lai rādītu.
3. Kad tiek rādīts attēls, nospiediet OK, lai parādītu atskaņošanas konsoli. Lai pārietu uz iepriekšējo vai nākamo, izmantojiet tālvadības pults taustiņu pa kreisi vai pa labi.
4. Izmantojiet OK taustiņu, lai redzētu vairāk opciju: Pagriešana pa kreisi, Pagriešana pa labi, TĀLUMMAIŅA+, TĀLUMMAIŅA-, Manuāla atskaņošana/Automātiska atskaņošana, Informācija, Atskaņošanas režīms, Atskaņošanas intervāls, BGM: Ieslēgt vai Izslēgt.

Mūzika:

1. Atlasiet **Mūzikas** ikonu, pēc tam nospiediet OK pogu, lai klausītos mūziku.
2. Nospiediet augšup, lejup, pa kreisi vai pa labi virziena pogu, lai atlasītu vēlamu failu, un nospiediet OK, lai atskaņotu.

- 3. tskaņošanas** konsole ietver Iepriekšējais, Atskaņot/ Pauze, Ātri pāriet atpakaļ/Ātri pāriet uz priekšu, Nākamais. Nospiediet **OPTION** taustiņu, lai skatītu atskaņošanas sarakstu un video sarakstu.
- 4.** Nospiediet tālvadības pults atgriešanās taustiņu, lai beigtu atskaņošanu.

Disks:

1. Atlasiet **Disks** ikonu, pēc tam nospiediet OK pogu, lai izvēlētos mapi.
2. Nospiediet augšup, lejup, pa kreisi vai pa labi virziena pogu, lai atlasītu vēlamo failu, un nospiediet OK, lai atskaņotu.
3. Nospiediet tālvadības pults atgriešanās taustiņu, lai beigtu atskaņošanu.

Papildu informācija

Automātiskas gaidstāves funkcija

Televizors automātiski pāries gaidstāves režīmā šādos apstākļos:

- Signāls nav saņemts 15 minūtes.
- [Miega taimeris] ir aktīvs izvēlnē [Sistēma] (19 lpp.).

Ievades signāls, ko var parādīt

Signāla nosaukums	HDMI
525 (480)/60i, 60p	○
625 (576)/50i, 50p	○
750 (720)/60p, 50p	○
1125 (1080)/60i, 50i	○
1125 (1080)/60p, 50p, 24p	○
2250 (2160)/60p, 50p, 24p	○

- Atzīme: Piemērojams ievades signāls
- Signāli, kas nav norādīti augstāk, var netikt pareizi parādīti.
- Augstāk norādītie signāli tiek formatēti optimālai skatīšanai jūsu displejā.

HDMI savienojums

Šis televizors ietver HDMI™ tehnoloģiju. HDMI (high-definition multimedia interface, augstas izšķirtspējas multivides interfeiss) ir pasaulē pirmais pilnīgais digitālo patērētāju AV interfeiss, kas atbilst nekompresijas standartam.

HDMI ļauj baudīt augstas izšķirtspējas digitālus attēlus un augstas kvalitātes skaņu, savienojot televizoru un aprīkojumu.

■ Piemērojamas HDMI funkcijas

- Ievades audio signāls:
 - 2ch Linear PCM (iztveršanas frekvences - 48 kHz, 44,1 kHz, 32 kHz)
- Ievades video signāls:
 - **"Ievades signāls, ko var parādīt" (12 lpp.)**
 - Atbilst digitālās iekārtas izvades iestatījumam.

USB zibatmiņa

Atskaņošanai, izmantojot Media Player

Formāts: FAT32

Atbilstība:

- Atbalsta tikai USB1.1 vai USB2.0 standartu.
- Maksimālā atbalstītā USB ietilpība ir 1 TB.

Piezīme

- Dati, kas pārveidoti ar datoru, var netikt parādīti.
- Nenonemiet ierīci, kamēr televizors piekļūst datiem. Pretējā gadījumā ierīce vai televizors var tikt bojāti.
- Neaizskariet adatas uz ierīces.
- Ievietojiet ierīci pareizajā virzienā. Pretējā gadījumā ierīce vai televizors var tikt bojāti.
- Elektriski traucējumi, statiskā elektrība vai kļūdaina lietošana var sabojāt datus vai ierīci. Panasonic nav atbildīgs par jebkādiem datu vai ierīces bojājumiem, veicot darbības ar televizoru.
- Ieteicams savienot USB zibatmiņu tieši ar televizora USB portu.
- Dažas USB ierīces vai USB HUB nav lietojami ar šo televizoru.
- Jūs nedrīkstat savienot ierīces, izmantojot USB portu.
- Papildu informācija par USB ierīcēm atrodama norādītajā tīmekļa vietnē. (Tikai angļu valodā) <http://panasonic.jp/support/global/cs/tv/>

Problēmu novēršana

Pirms pieprasāt servisu vai palīdzību, lūdzu, skatiet šos vienkāršos ieteikumus, lai risinātu problēmu. Ja parādās kļūdas ziņojums, izpildiet ziņojuma norādījumus.

Ja problēma turpina pastāvēt, lūdzu, sazinieties ar vietējo Panasonic izplatītāju, lai saņemtu palīdzību.

Ekrāns

Sarkani, zili, zaļi vai melni punkti ekrānā.

→ Tas ir raksturīgi šķidro kristālu paneļiem. Šķidro kristālu panelis ir veidots, izmantojot ļoti augstas precizitātes tehnoloģiju. Laiku pa laikam ekrānā var parādīties daži neaktīvi pikseli kā sarkani, zaļi, zili vai melni punkti. Tas neietekmē televizora veikspēju, un tā nav kvalitātes problēma.

Haotisks attēls, troksnis.

→ Iestatiet [Troksņu mazināšana] izvēlnē [Attēls], lai novērstu troksni (18 lpp.).

→ Pārbaudiet tuvumā esošus elektriskos produktus (automašīna, motocikls, fluorescējošā lampa).

Netiek rādīts attēls.

→ Pārbaudiet [Kontrasts] vai [Spilgtums] iestatījumus izvēlnē [Attēls] (18 lpp.).

→ Pārbaudiet, vai televizors atrodas AV režīmā. Ja televizors atrodas AV režīmā, pārbaudiet, vai atlasītais ievades režīms atbilst ārējās iekārtas izvadei (19 lpp.).

Tiek rādīts neparasts attēls.

→ Izslēdziet televizoru, izmantojot barošanas ieslēgšanas/izslēgšanas slēdzi (16 lpp.), pēc tam ieslēdziet vēlreiz.

Attēli no iekārtas, kas savienota caur HDMI, ir neparasti.

→ Pārbaudiet, vai HDMI kabelis ir pareizi savienots.

→ Izslēdziet televizoru un iekārtu, pēc tam ieslēdziet tos vēlreiz.

→ Pārbaudiet ievades signālu no iekārtas (12 lpp.).

→ Izmantojiet iekārtu, kas ir saderīga ar EIA/CEA-861/861D.

Skaņa

Nav skaņas.

→ Pārbaudiet skaņas izslēgšanas iestatījumu (18 lpp.) un skaļumu.

Zema līmeņa vai izkropļota skaņa.

→ Skaņas signāla uztvere var būt pavājināta.

Neparasta skaņas izvade, izmantojot HDMI savienojumu.

→ Iestatiet savienotās iekārtas skaņas iestatījumu uz "2ch L.PCM".

Vispārīgi

Televizors pāriet gaidstāves režīmā.

→ Šis televizors ir aprīkots ar automātiskās gaidstāves funkciju (16 lpp.).

Tālvadības pults nedarbojas vai darbojas ar pārtraukumiem.

→ Nomainiet baterijas (10 lpp.).

→ Vērsiet tālvadības pulti tieši uz televizora tālvadības pults signāla uztvērēju (aptuveni 7 m attālumā un 30 grādu leņķī).

→ Novietojiet televizoru prom no saules stariem vai bloķējiet spilgtas gaismas avotus, lai tie nespīdētu uz televizora tālvadības pults signāla uztvērēja.

Televizora daļas sakarst.

→ Pat ja priekšējā, augšējā un aizmugurējā paneļa daļu temperatūra ir pacēlusies, šīs temperatūras palielināšanas nerada veikspējas vai kvalitātes problēmas.

Televizora panelis nedaudz kustas, pabīdot ar pirkstu.

Var dzirdēt klabošu skaņu.

→ Panelis ir nedaudz elastīgs, lai novērstu bojājumus. Tas nav darbības traucējums.

Parādās strāvas pārslodzes ziņojums.

→ Šo kļūdu var radīt savienotā USB ierīce. Noņemiet ierīci un izslēdziet televizoru, izmantojot barošanas ieslēgšanas/izslēgšanas slēdzi, pēc tam ieslēdziet vēlreiz.

→ Pārbaudiet, vai USB portā nav svešķermeņu.

Apkope

Vispirms izraujiet kontaktdakšu no kontaktligzdas.

Regulāra apkope

- Ar mīkstu drānu maigi noslaukiet displeja paneļa virsmu, korpusu un pamatni.
- Regulāri noslaukiet kontaktdakšu ar sausu drānu. Mitrums un putekļi var radīt ugunsgrēku vai elektrošoku.

Grūti tīrāmiem traipiem

Vispirms notīriet putekļus no virsmas. Samitriniet mīkstu drānu ar tīru ūdeni vai atšķaidītu neitrālu mazgāšanas līdzekli (1 daļa mazgāšanas līdzekļa uz 100 daļām ūdens). Izspiediet drānu un noslaukiet virsmu. Beigās noslaukiet visu mitrumu.

Uzmanību!

- Neizmantojiet cietu drānu un neberziet virsmu pārāk stingri, lai nesaskrāpētu virsmu.
- Nepakļaujiet televizora virsmas ūdens vai mazgāšanas līdzekļa iedarbībai. Šķidrums televizora iekšpusē var radīt izstrādājuma atteici.
- Nepakļaujiet virsmas kukaiņu atbaidītāja, šķīdinātāja, atšķaidītāja vai citu spēcīgu vielu iedarbībai. Tas varētu pazemināt virsmas kvalitāti vai radīt krāsas nolobīšanos.
- Displeja paneļa virsma ir īpaši apstrādāta, un to var viegli sabojāt. Esiet uzmanīgs, lai nepieskartos virsmai un nesaskrāpētu to ar nagiem vai citiem cietiem priekšmetiem.
- Neļaujiet korpusam un pamatnei ilgstoši saskarties ar gumijas vai PVC vielu. Tas var pazemināt virsmas kvalitāti.

Specifikācijas

Modeļa Nr.

24 collu modelis

TX-24LS500E

32 collu modelis

TX-32LS500E

43 collu modelis

TX-43LS500E

Izmēri (P x A x Dz)

24 collu modelis

551,4 × 365,3 × 131 mm (ar pamatni)

551,4 × 328 × 84 mm (tikai televizors)

32 collu modelis

725,9 × 475,4 × 178,5 mm (ar pamatni)

725,9 × 430,8 × 81,7 mm (tikai televizors)

43 collu modelis

966,8 × 611,1 × 214,5 mm (ar pamatni)

966,8 × 566,4 × 88,5 mm (tikai televizors)

Masa

24 collu modelis

2,6 kg (ar pamatni)

2,5 kg (tikai televizors)

32 collu modelis

3,6 kg (ar pamatni)

3,5 kg (tikai televizors)

43 collu modelis

6,4 kg (ar pamatni)

6,3 kg (tikai televizors)

Savienojumu termināļi

AV ieeja

Mini, 1.0 V[p-p] (75 Ω)

AUSTIŅA

Mini, 130 mV rms~ 150 mV rms

HDMI 1 / 2 ieeja

A TIPA savienotāji

USB

USB2.0 DC 5 V, maks. 500 mA

Skajruņa izeja

24 collu modelis

Audio izeja

6 W (3 W + 3 W)

32 collu modelis

Audio izeja

10 W (5 W + 5 W)

43 collu modelis

Audio izeja

16 W (8 W + 8 W)

Uztveršanas sistēmas/Joslas nosaukums

9 sistēmas

Sistēmas	Funkcija
1 PAL B, G	
2 PAL I	
3 PAL D, K	Apraides uztveršana
4 NTSC 4.43	
5 NTSC 3.58	Atskaņošana no speciāliem kasešu videomagnetofoniem vai DVD
6 PAL	
7 PAL 60 Hz/5,5 MHz	Atskaņošana no speciāliem disku atskaņotājiem un speciāliem kasešu videomagnetofoniem vai DVD
8 PAL 60 Hz/6,0 MHz	
9 PAL 60 Hz/6,5 MHz	

Uztveršanas kanāli (Analogā TV)

VHF JOSLA

2-12 (PAL)

0-12 (PAL B AUST.)

1-9 (PAL B N.Z.)

1-12 (PAL)

UHF JOSLA

21-69 (PAL G, H, I)

28-69 (PAL B AUST.)

13-57 (PAL D, K)

Digitālā TV

DVB-T/T2 standarts

Antenas ievade

VHF / UHF

Lietošanas apstākļi

Temperatūra

0 °C - 45 °C

Mitrums

20 % - 80 % relatīvais mitrums (nekondensēts)

Piezīme

- Dizains un specifiskācijas var tikt mainīti bez brīdinājuma. Norādītie izmēri un masa ir aptuveni.

Iebūvēts bezvadu LAN

Standarta atbilstība un frekvenču diapazons

IEEE 802.11 a/b/g/n/ac

2,4~2,5 GHz un 5,15~5,825 GHz

Drošība

WPA/WPA2 atbalsts

Iebūvēts Bluetooth

Bluetooth V5.0

2,4~2,485 GHz

Piezīme

- Dizains un specifiskācijas var tikt mainīti bez brīdinājuma. Norādītie izmēri un masa ir aptuveni.
- Lai uzzinātu vairāk par izstrādājumu, apmeklējiet EPREL: <https://eprel.ec.europa.eu>. EPREL reģistrācijas numurs ir pieejams <https://eprel.panasonic.eu/product>.

Oss licence

Šis izstrādājums ietver šādu programmatūru:

- (1) Panasonic Corporation neatkarīgi izstrādāta vai tā vajadzībām izstrādāta programmatūra,
- (2) Programmatūra, kas pieder trešajai pusei un kas ir licencēta Panasonic Corporation,
- (3) Programmatūra, kas ir licencēta saskaņā ar GNU General Public License, Version 2.0 (GPL V2.0),
- (4) Programmatūra, kas ir licencēta saskaņā ar GNU LESSER General Public License, Version 2.1 (LGPL V2.1), un/vai
- (5) Atklātā pirmkoda programmatūra, kas nav licencēta saskaņā ar GPL V2.0 un/vai LGPL V2.1.

Programmatūra, kas ietilpst kategorijās (3) - (5), tiek izplatīta ar cerību, ka tā būs noderīga, bet **BEZ JEBKĀDAS GARANTIJAS**, pat bez netieši izteiktas garantijas par PĀRDOŠANAI PIEMĒROTU KVALITĀTI vai PIEMĒROTĪBU KONKRĒTAM MĒRĶIM. Lūdzu, skatiet detalizētus noteikumus un nosacījumus [Sistēma > Iestatījumi > Oss licence]

Vismaz trīs (3) gadus no šī izstrādājuma piegādes Panasonic sniegs jebkurai trešajai pusei, kas sazināsies ar mums, izmantojot zemāk norādīto kontaktinformāciju, par maksu, kas nepārsniedz mūsu atklātā avota koda fizisku izplatīšanu, pilnīgu mašīnlasāmu kopju atbilstošajam atklātajam kodam saskaņā ar GPL V2.0, LGPL V2.1 vai citām licencēm ar pienākumu to darīt, kā arī to attiecīgo autortiesību paziņojumu.

Kontaktinformācija: osd-cd-request@gg.jp.panasonic.com

Atbrīvošanās no vecās iekārtas un baterijām

Tikai Eiropas Savienībai un valstīm ar otrreizējās pārstrādes sistēmām



Šie simboli uz izstrādājuma, iepakojuma un/vai pavaddokumentiem nozīmē, ka elektriskos un elektroniskos izstrādājumus un baterijas nedrīkst jaukt kopā ar vispārīgajiem sadzīves atkritumiem.

Lai nodrošinātu vecu izstrādājumu un akumulatoru pareizu apstrādi, atjaunošanu un otrreizējo pārstrādi, lūdzu, nododiet tās atbilstošā savākšanas punktā saskaņā ar valsts tiesību aktiem.

Atbrīvojoties no tiem pareizi, jūs palīdzēsiet saglabāt vērtīgus resursus un novērst jebkādu iespējami negatīvu ietekmi uz cilvēku veselību un vidi.

Lai uzzinātu vairāk par savākšanu un otrreizējo pārstrādi, lūdzu, sazinieties ar vietējo pašvaldību. Par nepareizu atbrīvošanos no šiem atkritumiem var piemērot sodus saskaņā ar valsts tiesību aktiem.

Piezīme par bateriju simbolu (apakšējais simbols):

Šo simbolu var izmantot kopā ar ķīmisko simbolu. Šajā gadījumā tas atbilst Direktīvas prasībām par iesaistīto ķīmisko vielu.



Klienta piezīme

Šī izstrādājuma modeļa numurs un sērijas numurs ir atrodami uz aizmugurējā paneļa. Pierakstiet šo sērijas numuru tam paredzētajā vietā zemāk un saglabājiet šo grāmatu un pirkuma čeku kā pirkuma apliecinājumu, kas var palīdzēt to identificēt zādzības vai nozaudēšanas gadījumā un garantijas apkopes nolūkiem.

Modeļa numurs _____

Sērijas numurs _____

Panasonic Entertainment & Communication Co., Ltd.

Tīmekļa vietne: <http://www.panasonic.com>

72-LS500E-X41Z1

Latviski

Drukāts Ķīnā

Naudojimo instrukcijos Skystųjų kristalų televizorius

Modelio Nr.

TX-24LS500E

TX-32LS500E

TX-43LS500E



(vaizdas: TX-43LS500E)

Dėkojame, kad įsigijote šį „Panasonic“ gaminį.

Prieš naudodamiesi šiuo gaminiu atidžiai perskaitykite šias instrukcijas ir išsaugokite jas ateityje.

Prieš naudodami atidžiai perskaitykite šio vadovo skyrių „Atsargumo priemonės“.

Šiame vadove pateikti atvaizdai yra tik iliustracinio pobūdžio.

Jei reikia kreiptis pagalbos į vietinį „Panasonic“ prekybos atstovą, žr. Visos Europos garantijos kortelę.

Turiny

Būtinai perskaitykite

Svarbus pranešimas.....	3
Atsargumo priemonės	5
Televizoriaus montavimas	9
Televizoriaus prijungimas	11
Pradinė sąranka	13
Televizoriaus valdymas.....	14
Išorinių įėjimų stebėjimas	16
Pagrindinio puslapio naudojimas – Programėlės	17
Meniu funkcijų naudojimas	18
Medijos grotuvo naudojimas.....	21
Papildoma informacija	22
Trikčių šalinimas	23
Priežiūra	24
Specifikacijos.....	25
Oss licencija	27



Terminai HDMI, HDMI didelės raiškos daugialypės terpės sąsaja ir HDMI logotipas yra „HDMI Licensing Administrator, Inc.“ prekių ženklai arba registruotieji prekių ženklai.

„Dolby“, „Dolby Audio“ ir dvigubos D simbolis yra „Dolby Laboratories“ prekių ženklai.

Pagaminta pagal „Dolby Laboratories“ licenciją.

Konfidencialūs nepublikuoti darbai.

Autorinės teisės © 1992-2015

„Dolby Laboratories“. Visos teisės saugomos.

„Wi-Fi“ yra registruotas „Wi-Fi Alliance“ prekės ženklas. „WPA2“ yra „Wi-Fi Alliance“ prekių ženklai.

„Bluetooth“ žodinis ženklas ir logotipai yra registruotieji prekių ženklai, priklausantys „Bluetooth SIG, Inc.“, ir „Panasonic Corporation“ tokius ženklus naudoja pagal licenciją.

DVB ir DVB logotipai yra „DVB Project“ prekių ženklai.

„x.v.Colour“ yra prekės ženklas.

„DiSEqC“ yra EUTELSAT prekės ženklas.

„Google“ yra „Google LLC“ prekės ženklas.

„Amazon“, „Prime Video“ ir visi susiję logotipai yra „Amazon.com, Inc.“ arba jos filialų prekių ženklai.

Šis gaminytis atitinka „UHD Alliance“ techninę specifikaciją: UHDA nurodytas atskaitos režimas, 1.0 versija. „FILMMAKER MODE“ logotipas yra „UHD Alliance, Inc.“ prekės ženklas Jungtinėse Amerikos Valstijose ir kitose šalyse.

Jei nenurodyta kitaip, šiame vadove iliustracijai naudojama TX-43LS500E.

Pateiktos iliustracijos gali skirtis priklausomai nuo modelio.

Svarbus pranešimas

Pranešimas apie DVB/duomenų perdavimo/IPTV funkcijas

- Šis televizorius sukurtas taip, kad atitiktų DVB-T/T2 (MPEG2, MPEG4-AVC (H.264) ir MPEG HEVC (H.265)), skaitmeninių antžeminių paslaugų, DVB-C (MPEG2, MPEG4-AVC (H.264) ir MPEG HEVC (H.265)) skaitmeninių kabelinių paslaugų ir DVB-S (MPEG2, MPEG4-AVC (H.264) ir MPEG HEVC (H.265)) skaitmeninių palydovinių paslaugų standartus (nuo 2020 m. gruodžio mėn.).
Dėl DVB-T/T2 arba DVB-S paslaugų prieinamumo savo vietovėje pasitarkite su vietiniu prekybos atstovu.
Pasitarkite su kabelinės televizijos paslaugų teikėju, ar su šiuo televizoriumi galima naudotis DVB-C paslaugomis.
- Šis televizorius gali netinkamai veikti su signalu, kuris neatitinka DVB-T/T2, DVB-C arba DVB-S standartų.
- Ne visos funkcijos yra prieinamos priklausomai nuo šalies, vietovės, transliuotojo, paslaugų teikėjo, palydovo ir tinklo aplinkos.
- Ne visi CI moduliai tinkamai veikia su šiuo televizoriumi. Pasitarkite su paslaugų teikėju dėl galimo CI modulio.
- Šis televizorius gali netinkamai veikti su paslaugų teikėjo nepatvirtintu CI moduliu.
- Priklausomai nuo paslaugų teikėjo, gali būti taikomi papildomi mokesčiai.
- Suderinamumas su būsimomis paslaugomis negarantuojamas.

Interneto programėles, balso valdymo funkciją teikia atitinkami paslaugų teikėjai, todėl jos gali būti bet kurio metu pakeistos, nutrauktos ar sustabdytos. „Panasonic“ neprisiima jokios atsakomybės ir nesuteikia jokių garantijų dėl paslaugų prieinamumo ar nepertraukiamumo.

„Panasonic“ negarantuoja kitų gamintojų periferinių įrenginių veikimo ir našumo. Mes atsakome bet kokios atsakomybės ar žalos, atsirandančios dėl tokių kitų gamintojų periferinių įrenginių veikimo ir (arba) našumo.



Nelieskite ir nebūkite arti ANTENOS, SATELITINIO ĮVADO ir HDMI ir saugokite šiuos kontaktus nuo elektrostatinio poveikio, kai televizorius veikia USB ir LAN režimu, nes priešingu atveju televizorius nustos veikti arba jo būseną taps nenormali.

Vartotojo informacijos valdymas

Tam tikra kliento informacija, pavyzdžiui, jūsų įrenginio (šio televizoriaus) tinklo sąsajos IP adresas, bus renkama, kai tik prijungsite „Panasonic“ prekės ženklo išmanųjį televizorių (šį televizorių) arba kitus įrenginius prie interneto (ištrauka iš mūsų privatumo politikos). Taip elgiamės siekdami apsaugoti savo klientus ir užtikrinti Paslaugos vientisumą, taip pat „Panasonic“ teises ar nuosavybę.

Naudojant šio televizoriaus interneto ryšio funkciją, sutikus (jurisdikcijose, kuriose pagal galiojančius privatumo įstatymus reikalingas kliento sutikimas rinkti asmens informaciją) su „Panasonic“ paslaugų teikimo sąlygomis ir privatumo politika (toliau - sąlygos ir nuostatos ir t. t.), kliento informacija apie šio įrenginio naudojimą gali būti renkama ir naudojama pagal sąlygas ir nuostatas ir t. t.

- „Panasonic“ nebus atsakinga už vartotojo informacijos rinkimą ar naudojimą naudojant trečiosios šalies pateiktą programą šiame televizoriuje ar svetainėje.
- Įvesdami kredito kortelės numerį, vardą, pavardę ir t. t., atkreipkite ypatingą dėmesį į paslaugų teikėjo patikimumą.
- Užregistruota informacija gali būti užregistruota paslaugų teikėjo serveryje ir pan. Prieš taisydami, perkeldami ar išmesdami šį televizorių, būtinai ištrinkite informaciją pagal paslaugų teikėjo terminus, sąlygas ir t. t.

Turinio įrašymui ir atkūrimui šiame ar bet kuriame kitame įrenginyje gali prireikti autorių teisių ar kitų panašių teisių į tą turinį savininko leidimo. „Panasonic“ nėra įgaliota ir nesuteikia jums tokio leidimo ir aiškiai atsisako bet kokios teisės, galimybės ar ketinimo gauti tokį leidimą jūsų vardu. Privalote užtikrinti, kad šio ar bet kurio kito įrenginio naudojimas atitiktų jūsų šalyje galiojančius autorių teises reglamentuojančius teisės aktus. Daugiau informacijos apie atitinkamus įstatymus ir kitus teisės aktus rasite šiuose teisės aktuose arba kreipkitės į turinio, kurį norite įrašyti ar atkurti, teisių savininką.

Šis produktas licencijuojamas pagal AVC patentų portfelio licenciją vartotojo asmeniniam naudojimui arba kitokiam naudojimui, kai už tai negaunamas atlygis, siekiant (i) koduoti vaizdo įrašus pagal AVC standartą („AVC vaizdo įrašas“) ir ((arba) ii) dekoduoti AVC vaizdo įrašą, kurį užkodavo vartotojas, užsiimantis asmenine veikla, ir (arba) kuris buvo gautas iš vaizdo įrašų teikėjo, turinčio licenciją teikti AVC vaizdo įrašus. Jokia licencija nesuteikiama ir nesuteikiama jokiam kitam naudojimui.

Papildomos informacijos galima gauti iš „MPEG LA, L.L.C.“.

Žr. <http://www.mpegla.com>.



Šis ženklas rodo, kad gaminys veikia esant kintamos srovės įtampai.



Šiuo ženklu žymimas II klasės arba dvigubos izoliacijos elektros prietaisas, kurio nereikia saugiai prijungti prie elektros įžeminimo.

Transportuokite tik vertikaliajo padėtyje.

Atsargumo priemonės

Kad išvengtumėte elektros smūgio, gaisro, sugadinimo ar sužalojimo pavojaus, laikykitės toliau pateiktų įspėjimų ir perspėjimų:

■ Maitinimo tinklo kištukas ir laidas

Įspėjimas

Jeį pastebėsite ką nors neįprasto, nedelsdami ištraukite elektros tinklo kištuką.

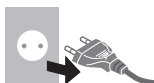

- Maitinimo kištukų tipai įvairiose šalyse skiriasi.

- Šis televizorius veikia maitinamas kintamosios srovės ~ 220-240 V, 50/60 Hz.
- Iki galo įkiškite tinklo kištuką į elektros lizdą.
- Norėdami visiškai išjungti aparatą, turite ištraukti tinklo kištuką iš elektros lizdo.
Todėl elektros tinklo kištukas visada turi būti lengvai pasiekiamas.
- Valydami televizorių atjunkite elektros tinklo kištuką.
- Nelieskite tinklo kištuko drėgnomis rankomis.



- Nepažeiskite maitinimo laido.

- Ant laido nedėkite sunkių daiktų.
- Nedėkite laido šalia aukštos temperatūros objektų.
- Netraukite už laido. Atjungdami maitinimą, ištraukite kištuką.



- Neperkėlinėkite televizoriaus kol laidas įjungtus į elektros lizdą.
- Nesukite laido, pernelyg jo nelenkite ir netempkite.
- Nenaudokite pažeisto elektros tinklo kištuko arba kištukinio lizdo.
- Įsitinkinkite, kad televizorius nespaudžia elektros tinklo laido.

■ Priežiūra

Įspėjimas

- Nenuimkite dangčių ir niekada nemodifikuokite televizoriaus patys, nes galima pasiekti dalis, kuriomis teka elektra, kurias nuėmus kyla elektros smūgio pavojus. Viduje nėra jokių vartootojo aptarnaujamų dalių.



- Nelaikykite televizoriaus veikiamo lietaus ar pernelyg didelės drėgmės. Šis televizorius negali būti veikiamas lašančio ar trykštančio vandens, o skysčio pripildyti daiktai, pvz., vazos, negali būti dedami ant televizoriaus viršaus ar virš jo.



- Nekiškite pašalinių daiktų į televizorių pro oro angas.
- Jei televizorius naudojamas ten, kur į jį gali lengvai patekti vabzdžių.

Į televizorių gali patekti vabzdžių, pavyzdžiui, mažų musių, vorų, skruzdėlių ir pan., kurie gali sugadinti televizorių arba įstrigti televizoriaus matomoje vietoje, pvz., ekrane.

- Jei televizorius naudojamas aplinkoje, kurioje yra dulkių arba dūmų.

Įprastai veikiant televizoriui į jį per ventilacijos angas gali patekti dulkių ir (arba) dūmų dalelių, kurios gali įstrigti įrenginio viduje. Tai gali sukelti perkaitimą, gedimą, pabloginti vaizdo kokybę ir pan.

- Nenaudokite nepatvirtinto pėdestalo ir (arba) montavimo įrangos. Būtinai kreipkitės į vietinį „Panasonic“ pardavėją, kad jis atliktų patvirtintų ant sienos binamų laikiklių konfigūravimą arba montavimą.

- Nespauskite ekrano skydelio jokia stipria jėga ar smūgiu.
- Prižiūrėkite, kad vaikai neliptų ant televizoriaus.

- Nestatykite televizoriaus ant nuožulnių ar nestabilių paviršių ir pasirūpinkite, kad televizorius nevirstų ant pagrindo krašto.



Ispėjimas dėl pavojaus Stabilumui

Televizorius gali nukristi ir sukelti sunkius sužalojimus arba mirtį. Daugelio sužalojimų, ypač vaikų, gali būti išvengta imantis paprastų atsargumo priemonių, kaip šios:

- VISADA naudokite televizoriaus gamintojo rekomenduojamas spintas, stovus arba montavimo būdus.
- VISADA naudokite baldus, kurie gali saugiai išlaikyti televizorių.
- VISADA pasirinkite, kad televizorius neišsikištų virš atraminio baldo krašto.
- VISADA supažindinkite vaikus su pavojais, kylančiais lipant ant baldų, kad pasiektumėte televizorių ar jo valdiklius.
- Prie televizoriaus prijungtus laidus ir kabelius VISADA nutieskite taip, kad už jų nebūtų galima užkliūti, ištraukti ar sugriebti.
- NIEKADA nestatykite televizoriaus nestabilioje vietoje.
- NIEKADA nestatykite televizoriaus ant aukštų baldų (pvz., spintų ar knygų lentynų), neprivirtinę baldų ir televizoriaus prie tinkamos atramos.
- NIEKADA nestatykite televizoriaus ant audinio ar kitų medžiagų, kurios gali būti tarp televizoriaus ir atramininių baldų.
- NIEKADA nedėkite ant televizoriaus ar baldų, ant kurių pastatytas televizorius, daiktų, galinčių vilioti vaikus lipti, pavyzdžiui, žaislų ir nuotolinio valdymo pultų.

Jeį esamą televizorių ketinama palikti ir perkelti į kitą vietą, reikėtų vadovautis tomis pačiomis minėtomis nuostatomis.

- Šis televizorius skirtas statyti ant stalo.
- Saugokite televizorių nuo tiesioginių saulės spindulių ir kitų šilumos šaltinių.



Kad išvengtumėte gaisro, žvakes ar kitus atviros liepsnos šaltinius laikykite kuo toliau nuo gaminio



Užspringimo/uždusimo pavojus

Ispėjimas

- Šio gaminio pakuotė gali sukelti uždusimą, o kai kurios dalys yra mažos ir gali kelti pavojų užspringti mažiems vaikams. Šias dalis laikykite mažiems vaikams nepasiekiamoje vietoje.

Pjėdestalas

Ispėjimas

- Neardykite ir nmodifikuokite pjėdestalo.

Ispėjimas

- Nenaudokite jokio kito pagrindo, išskyrus tą, kuris pateikiamas kartu su šiuo televizoriumi.
- Nenaudokite pjėdestalo, jei jis deformuojasi arba yra fiziškai pažeistas. Tokiu atveju nedelsdami kreipkitės į artimiausią „Panasonic“ atstovą.
- Nustatymo metu įsitinkinkite, kad visi varžtai yra gerai priveržti.
- Montuojant pagrindą saugokite televizorių nuo smūgio.
- Užtikrinkite, kad vaikai neliptų ant pjėdestalo.
- Televizorių nuo pjėdestalo turi montuoti arba nuo jo nuimti mažiausiai du žmonės.
- Sumontuokite arba nuimkite televizorių pagal nurodytą procedūrą.

Radijo bangos

Ispėjimas

- Nenaudokite televizoriaus ir nuotolinio valdymo pultelio jokiose medicinos įstaigose ar vietose, kuriose yra medicininės įrangos. Radijo bangos gali trukdyti medicininei įrangai ir dėl gedimo sukelti nelaimingus atsitikimus.
- Nenaudokite televizoriaus ir nuotolinio valdymo pultelio šalia automatinio valdymo įrangos, pavyzdžiui, automatinių durų ar priešgaisrinės signalizacijos. Radijo bangos gali trukdyti automatinio valdymo įrangai ir dėl gedimo sukelti nelaimingus atsitikimus.
- Jei turite širdies stimuliatorių, laikykitės bent 15 cm atstumu nuo televizoriaus ir nuotolinio valdymo pultelio. Radijo bangos gali trukdyti širdies stimulatoriaus veiklai.
- Jokiu būdu neardykite ir nekeiskite televizoriaus ir nuotolinio valdymo pultelio.

Bendroji Sąsaja

- Kai įdedate arba išimate CI modulį, išjunkite televizorių įjungimo/išjungimo jungikliu.
- Jei išmanioji kortelė ir CI modulis yra komplekte, pirmiausia įdėkite CI modulį, tada į CI modulį įdėkite išmaniąją kortelę.
- Visiškai įstatykite arba išimkite CI modulį tinkama kryptimi, kaip parodyta paveikslėlyje.
- Paprastai bus rodomi užšifruoti kanalai. (Peržiūrimai kanalai ir jų funkcijos priklauso nuo CI modulio.) Jei užšifruoti kanalai nerodomi
➔ [Bendroji Sąsaja] ([Sąranka] meniu)
- Rinkoje gali būti CI modulių su senesnėmis programinės įrangos versijomis, kurios nevisiškai sąveikauja su šiuo nauju „CI+ v1.4“ televizoriumi. Tokiu atveju kreipkitės į turinio teikėją.
- Prieš taisydami, perkeldami ar išmesdami, būtinai išimkite CI modulio kortelę ir pan.

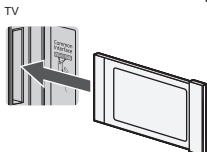

CI modulis

■ Integruotas belaidis LAN

Įspėjimas

- Nenaudokite integruoto belaidžio LAN, kad prisijungtumėte prie bet kokio belaidžio tinklo (SSID*), kurio naudojimo teisių neturite. Tokie tinklai gali būti įtraukti į sąrašą atlikus paiešką. Tačiau jų naudojimas gali būti laikomas neteisėta prieiga.
* SSID – tai konkretus belaidžio tinklo identifikavimo perduodant duomenis pavadinimas.
- Nelaikykite integruoto belaidžio LAN aukštoje temperatūroje, tiesioginiuose saulės spinduliuose ir drėgmėje.
- Radijo bangomis perduodamus ir gaunamus duomenis galima perimti ir stebėti.
- Integruotas belaidis LAN naudoja 2,4 GHz ir 5 GHz dažnių juostas. Kad naudojant integruotą belaidį LAN išvengtumėte sutrikimų ar lėto atsako dėl radijo bangų trukdžių, televizorių laikykite atokiau nuo kitų prietaisų, naudojančių 2,4 GHz ir 5 GHz signalus, pvz., kitų belaidžio LAN įrenginių, mikrobangų krosnelių ir mobiliųjų telefonų.
- Kai kyla problemų dėl statinės elektros ir pan., televizorius gali nustoti veikti, kad apsaugotų. Tokiu atveju išjunkite televizorių maitinimo tinklo jungimo / išjungimo jungiklio ir vėl jį įjunkite.

■ „Bluetooth®“ belaidė technologija

Įspėjimas



- Televizorius ir nuotolinio valdymo pultas naudoja 2,4 GHz ISM radijo dažnių juostą („Bluetooth®“). Kad išvengtumėte radijo bangų trukdžių sukeltų gedimų ar lėto atsako, laikykite televizorių ir nuotolinio valdymo pultą atokiau nuo tokių įrenginių, kaip kiti belaidžio LAN įrenginiai, kiti „Bluetooth®“ įrenginiai, mikrobangų krosnelės, mobilieji telefonai ir įrenginiai, naudojantys 2,4 GHz signalą.

■ Ventiliacija

Įspėjimas

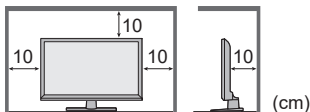
Aplink televizorių palikite pakankamai vietos (ne mažiau kaip 10 cm), kad išvengtumėte per didelio karščio, dėl kurio gali anksti sugesti kai kurie elektroniniai komponentai.



- Ventiliacijai neturėtų trukdyti vėdinimo angų uždengimas tokiais daiktais kaip laikraščiai, staltiesės ir užuolaidos.  
- Nesvarbu, ar naudojate pagrindą, ar ne, visada įsitikinkite, kad televizoriaus apačioje esančios ventiliacijos angos neuždengtos ir kad yra pakankamai vietos tinkamam vėdinimui.

■ Televizoriaus perkėlimas

Įspėjimas

Prieš perkeldami televizorių, atjunkite visus kabelius.

- Kad išvengtumėte sužalojimų, kuriuos gali sukelti televizoriaus apvirimas ar kritimas, televizoriaus perkėlime turi dalyvauti bent du žmonės.
- Perkeldami televizorių nelaikykite ekrano dalies, kaip parodyta toliau. Dėl to gali sutrikti veikimas arba būti sugadintas televizorius.

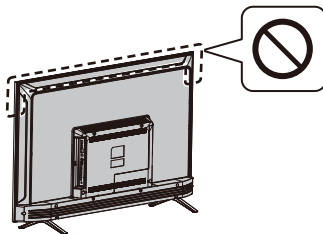

■ Kai ilgą laiką nenaudojate



Įspėjimas

Net ir išjungties režimu šis televizorius vartoja šiek tiek energijos, jei tinklo kištukas vis dar įjungtas į elektros tinklo lizdą.

- Kai televizoriaus ilgesnį laiką nenaudojate, ištraukite tinklo kištuką iš sieninio lizdo.

■ Per didelis garsumas

Įspėjimas

- Neleiskite ausinėms veikti per dideliu garsumu. Gali būti padaryta negrįžtama žala.  
- Jei ausyse girdite mušimo garsą, sumažinkite garsą arba laikinai nebenaudokite ausinių.

■ Nuotolinio valdymo pultelio baterija

Įspėjimas

- Baterijas laikykite vaikams nepasiekiamoje vietoje, kad jų neparagautų.

Atsitiktinai nurijus gali pasireikšti neigiamas fizinis poveikis. Jei įtariate, kad vaikas jį prarijo, nedelsdami kreipkitės į gydytoją.

Įspėjimas

- Netinkamas montavimas gali sukelti akumuliatoriaus nuotėkį, koroziją ir sprogamą.
- Keiskite tik to paties arba lygiaverčio tipo prietaisais.
- Nemaišykite senų ir naujų baterijų.
- Nemaišykite skirtingų tipų baterijų (pvz., šarminių ir mangano baterijų).
- Nenaudokite įkraunamų baterijų (Ni-Cd ir pan.).
- Nepažeiskite ir nelaužykite baterijų.
- Nelaikykite akumuliatorių per dideliame karštyje, pavyzdžiui, saulėje, ugnyje ar pan.
- Įsitinkinkite, kad tinkamai išmetate baterijas.
- Jei nenaudojate įrenginio ilgesnį laiką, išimkite iš jo akumuliatorių, kad išvengtumėte akumuliatoriaus nuotėkio, korozijos ir sproginimo.

Skystųjų kristalų televizorius

Atitikties deklaracija (DoC)

„Panasonic Corporation“ pareiškia, kad šis televizorius atitinka esminius reikalavimus ir kitas atitinkamas Direktyvos 2014/53/ES nuostatas.

Jei norite gauti originalią šio televizoriaus dokumento kopiją, apsilankykite šioje svetainėje:

<https://www.ptc.panasonic.eu/compliance-documents>

Įgaliotasis atstovas:

„Panasonic“ bandymų centras

„Panasonic Marketing Europe GmbH“

Winsbergring 15, D-22525 Hamburg, Vokietija



5, 15-5,35 GHz dažnių juostos belaidis LAN gali veikti tik patalpose šiose šalyse.

Austrija, Belgija, Bulgarija, Čekija, Danija, Estija, Prancūzija, Vokietija, Islandija, Italija, Graikija, Ispanija, Kipras, Latvija, Lichtenšteinas, Lietuva, Liuksemburgas, Vengrija, Malta, Nyderlandai, Norvegija, Lenkija, Portugalija, Rumunija, Slovėnija, Slovakija, Turkija, Suomija, Švedija, Šveicarija, Kroatija.

Didžiausia dažnių juostomis perduodama radijo dažnio galia

Belaidžio ryšio tipas	Dažnio juosta	Maksimalus EIRP
Belaidis LAN	2412–2472 MHz	18 dBm
	5150–5250 MHz	18 dBm
	5725–5850 MHz	13,7 dBm
„Bluetooth®“	2402–2480 MHz	7 dBm

Televizoriaus perkėlimas

Ispėjimas

Prieš perkeldami televizorių, atjunkite visus kabelius.

- Televizorių perkelkite kartu su bent dviem žmonėmis. Atremkite, kaip parodyta, kad išvengtumėte sužalojimų televizoriui pasvirus ar nukritus.

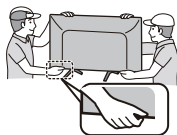

Naudojimo sąlygos

Ispėjimas

- Šis prietaisas skirtas naudoti atogrąžų klimato zonos.

Televizoriaus montavimas

Priedami priedai

Priedai negali būti dedami visi kartu. Saugokitės, kad netyčia jų neišstumtumėte.

Naudojimo instrukcijos

Nuotolinis pultelis

- RC700E
 - (14 psl.)



Baterijos (AAA), 2 vnt.

- (10 psl.)



Mini lizdo adapteris

- Adapteris AV



Pjedestalas

24 colių modelis

- Pagrindas
- Surinkimo varžtai

A  (ST3 × 12) × 4



32 colių modelis

- Pagrindas
- Surinkimo varžtai

A  (ST4 × 15) × 4



43 colių modelis

- Pagrindas
- Surinkimo varžtai

A  (ST4 × 20) × 4



Pjedestalo tvirtinimas

1 Pjedestalo surinkimas

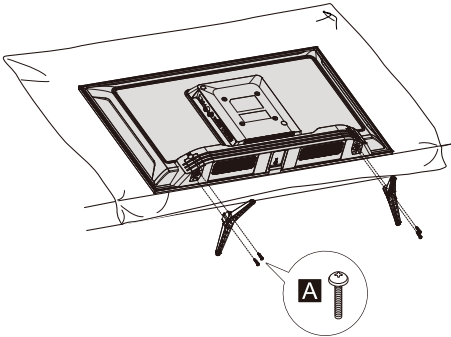

Televizoriaus montavimas

Pjedestalo nuėmimas nuo televizoriaus

Naudodami sieninį laikiklį arba perpakuodami televizorių, būtina nuimkite pjedestalą toliau nurodytu būdu.

- 1 Padėkite televizorių ant porolono kilimėlio arba storo minkšto audinio ant stalo.
- 2 Nuo televizoriaus nuimkite surinkimo varžtus **A**.

Nuotolinio valdymo pultelio baterijų įdėjimas

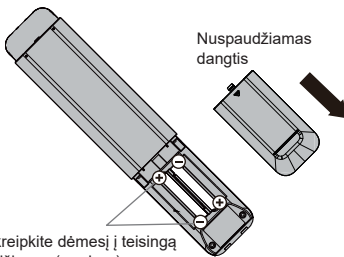

Atkreipkite dėmesį į teisingą poliškumą (+ arba -)

Televizoriaus tvirtinimas prie sienos (pasirinktinai)

Kreipkitės į vietinį „Panasonic“ pardavėją, kad įsigytumėte rekomenduojamą sieninį laikiklį.

Televizoriaus gale

(Vaizdas iš šono)

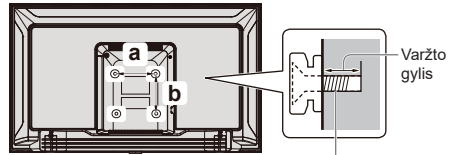

Televizoriaus tvirtinimo prie sieninio laikiklio varžtas (nepateikiamas)

Angos sieniniam laikikliui montuoti

Modelis	a	b
24 coliai	200 mm	100 mm
32 coliai	100 mm	100 mm
43 coliai	200 mm	100 mm

Varžto specifikacija

Modelis	Tipas	Varžto gylis	
		Minimumas	Maksimumas
24 coliai	M4	11 mm	12 mm
32 coliai	M4	8 mm	9 mm
43 coliai	M6	10 mm	12 mm

Įspėjimas

- Naudodami papildomus priedus, pavyzdžiui, sieninius laikiklius ir pan., visada perskaitykite ir laikykitės gamintojo montavimo ir naudojimo instrukcijų.
- Nemontuokite įrenginio tiesiai po lubų šviestuvais (pvz., prožektoriais ar halogeniniais šviestuvais), kurie paprastai skleidžia didelį karštį. Taip elgdamiesi galite iškraipyti arba pažeisti plastines korpuso dalis.
- Montuodami sieninius laikiklius privalote užtikrinti, kad sieninis laikiklis nebūtų elektriškai žemintas prie metalinių sienos strypų. Prieš pradėdami montuoti sieninį laikiklį, visada įsitikinkite, kad sienoje nėra elektros kabelių, vamzdžių ir pan.
- Kad išvengtumėte kritimo ir sužalojimų, nuimkite televizorių nuo fiksuotos sieninės padėties, kai jo nebenaudojate.

Televizoriaus prijungimas

- Prieš prijungdami ar atjungdami bet kokius RF ir AV laidus, įsitinkinkite, kad televizorius yra atjungtas nuo elektros tinklo lizdo ir (arba) maitinimo taško.
- Išorinė įranga ir kabeliai pateikiami tik iliustraciniais tikslais ir su šiuo televizoriumi nepateikiami.
- Prijungdami patikrinkite, ar gnybtų tipas ir kabelių kištukai yra tinkami.
- Kai naudojate HDMI kabelį, naudokite visiškai laidinį kabelį.
- Televizorių laikykite atokiau nuo elektroninės įrangos (vaizdo įrangos ir pan.) arba įrangos su infraraudonųjų spindulių jutikliu. Priešingu atveju gali būti iškraipomas vaizdas ir (arba) garsas arba trikdomas kitos įrangos veikimas.
- Taip pat perskaitykite prijungiamos įrangos vadovą.

Kontaktai

Televizoriaus gale

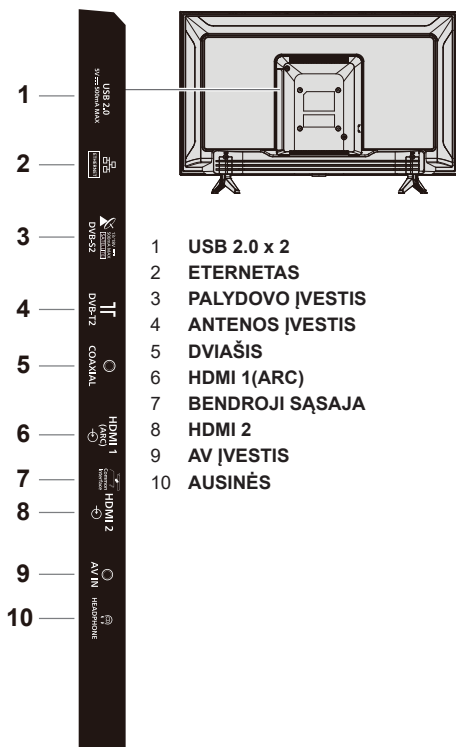

Jungtys

Aerialinė

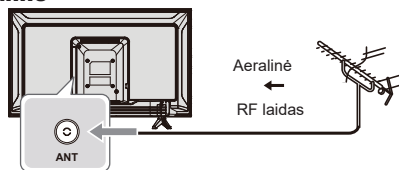

- RF (aerialinį) kabelį laikykite atokiau nuo elektros tinklo laido, kad išvengtumėte ir sumažintumėte elektros tinklo trukdžius.
- RF kabelio nedėkite po televizoriumi.
- Aerialinės jungties atveju, tinkamas laidas (75 Ω dviašis) ir tinkamas galinis kištukas reikalingi, kad būtų užtikrinta vaizdo ir garso kokybė.
- Jei naudojama bendra antenos sistema, gali prireikti tinkamo jungiamojo kabelio ir kištuko tarp sieninio antenos lizdo ir televizoriaus.
- Vietinis televizijos paslaugų centras arba platintojas gali jums padėti įsigyti tinkamą antenos sistemą jūsų konkrečiai vietai ir reikiamus priedus.
- Už visus klausimus, susijusius su antenų įrengimu, esamų sistemų atnaujinimu ar reikalingais priedais, ir patirtas išlaidas atsakote jūs, klientas.
- Jei antena yra netinkamoje vietoje, gali atsirasti trukdžių.

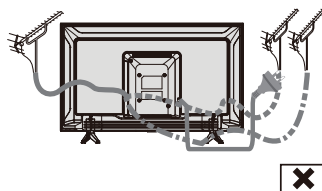
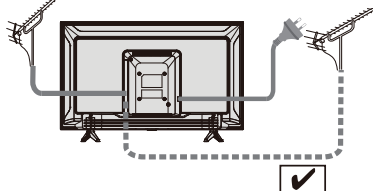

„Blu-Ray“ grotuvas

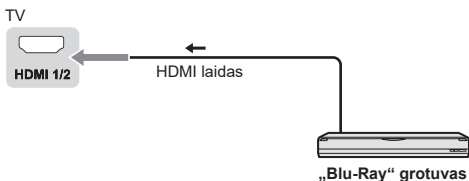

AV / žaidimų įranga

■ HDMI terminalo naudojimas

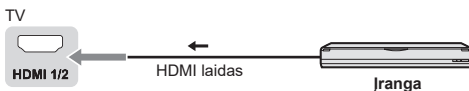

■ AV terminalo naudojimas



Televizoriaus prijungimas

DVD įrašymo įrenginys / VCR

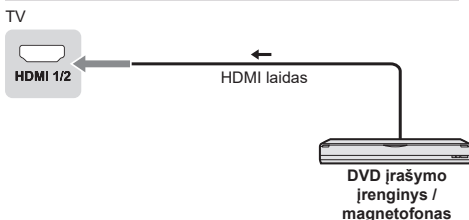

Televizoriaus priedėlis

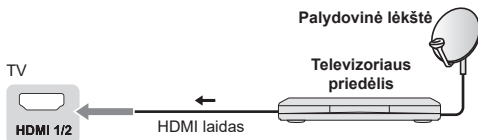

Garsiakalbių sistema

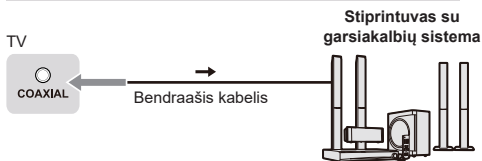

- Norėdami mėgautis išorinės įrangos daugiakanaliu garsu (pvz., Dolby Digital 5.1 kan.), prijunkite įrangą prie stiprintuvo. Dėl jungčių skaitykite įrangos ir stiprintuvo vadovus.

Stiprintuvas

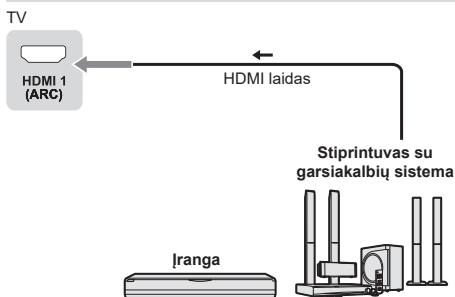

- HDMI1 naudokite norėdami prijungti televizorių prie stiprintuvo, turinčio ARC (garso grįžtamojo kanalo) funkciją.

Pradinė sąranka

Jkiškite tinklo kištuką į kištukinį lizdą ir įjunkite televizorių.

Gali praeiti kelios sekundės, kol bus parodytas ekranas.

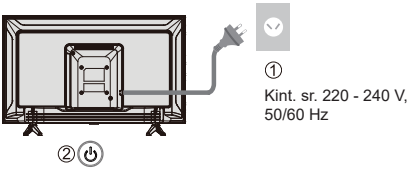

„Google“ – pradinė sąranka

Pirmą kartą įjungus televizorių, bus parodytas vedlys, kuris padės jums atlikti šiuos pradinius nustatymus:

1 žingsnis: Pasirinkite reikiamą meniu kalbą.

Pastaba. Rekomenduojama anglų kalba (JAV).

Šiame leidinyje pateiktos iliustracijos yra tik rekomendacinio pobūdžio.

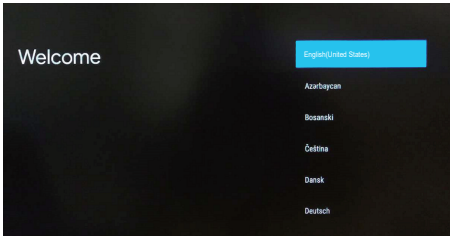

2 žingsnis: Pasirinkite, ar norite naudoti „Android“ įrenginį televizoriui nustatyti (galioja tik kai kuriose šalyse)

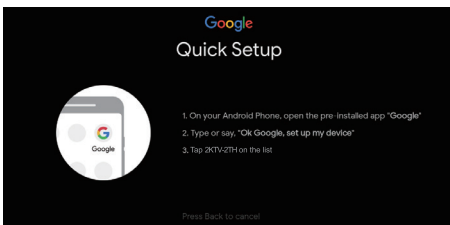
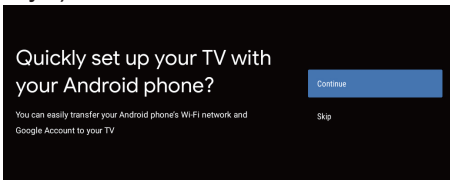

Pastaba. Jei nenorite naudoti „Android“ įrenginio televizoriui nustatyti, pereikite prie 3 veiksmo. Jei norite naudoti „Android“ įrenginį televizoriui nustatyti, įjunkite „Android“ telefono „Bluetooth“ funkcijas, tada telefone raskite ir atidarykite „Google“ programą. Norėdami nustatyti įrenginį, vadovaukitės instrukcijų patarimais.

3 žingsnis: Pasirinkite, ar prijungti televizorių prie „Wi-Fi“ tinklo.

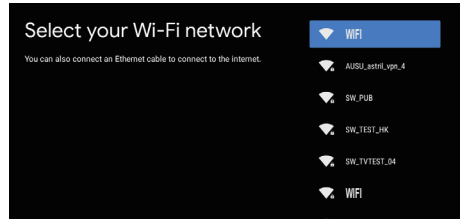

Pastaba. Jei prijungėte televizorių prie „WI-FI“ tinklo, bus tikrinama, ar nėra atnaujinimų, pvz., „Google“ paslaugų atnaujinimų ir pan. Tada pasirinkite, ar norite prisijungti prie „Google“ paskyros.

4 žingsnis: Perskaitykite ir sutikite su „Google“ paslaugų teikimo sąlygomis ir privatumo politika.

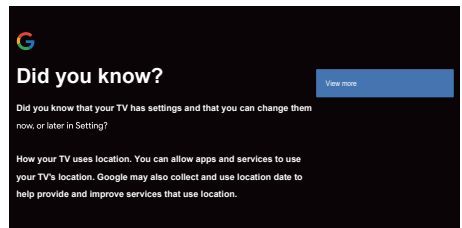

5 žingsnis: Pasirinkite, ar leisti „Google“ arba trečiajam šaliai naudoti jūsų televizoriaus buvimo vietą.

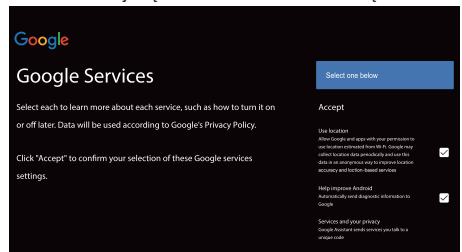

6 žingsnis: Pasirinkite, ar leisti „Google“ padėti tobulinti „Android TV“.

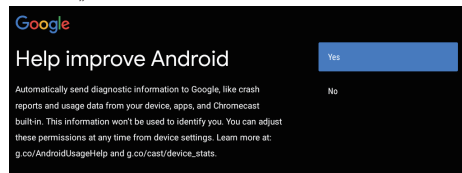





Televizoriaus valdymas















Nuotolinio valdymo pultelio valdymas

Nuotolinio valdymo funkcijos

Daugelį televizoriaus funkcijų galima pasiekti atvėrus meniu, pasirodančius ekrane. Su televizoriumi pateiktą nuotolinį valdymo pultelį galima naudoti norint naršyti meniu ir konfigūruoti bendrąsias nuostatas.

- POWER**  (Ijungimo / išjungimo mygtukas) Ijungia arba išjungia televizorių
- PICTURE**  Pereiti į vaizdo režimą.
- OFF TIMER**  Pereiti į budėjimo laikmatį.
- INPUT**  Pereiti į šaltinio pasirinkimo sąsają
- NETFLIX** Eina į NETFLIX pagrindinį puslapį
- AUDIO LINK** Eina į pagrindinį AUDIO LINK puslapį
- prime video** Eina į pagrindinį vaizdo įrašų tinklalapį
- APPS** Pasirinkti programėles
- Google Play** Eina į „Google Play“ pagrindinį puslapį
- YouTube** Eina į „YouTube“ pagrindinį puslapį

Spalvų mygtukai

- MENU** Atverti nustatymų meniu.
 -  Eina į išmaniosios televizijos pradžios puslapį
 -  Paspauskite , kad būtų rodomas elektroninis programų vedlys
 -  Rodyti informaciją
- OK** Patvirtina jūsų pasirinkimą.
-  (krypties aukštyn, žemyn, kairėn ir dešinėn mygtukai) Išryškina skirtingus meniu sistemos elementus ir reguliuoja meniu valdiklius.
- EXIT**  Norėdami išeiti iš programos
- BACK**  Išeiti iš meniu ir grįžti į ankstesnį meniu
- OPTION** Rodomas pasirinktų funkcijų parinkčių meniu
 - FAV** Atverti kanalų sąrašą
 -  (Mikr.)
(Pasiekama tik tinkamai prijungus prie tinklo.)
 -  Programėlių atidarymas, perkėlimas arba pašalinimas iš mėgstamiausių
 -  Greitas grįžimas atgal
 -  Paleisti
 -  Greitai persukti į priekį
 -  Baigti vykdomą programą
 -  Sustabdyti
 -  Pradėti įrašymą



+ -	Pagarsina arba patylina
MUTE	Nutildo garsą arba jį išjungia
TEXT	Rodyti paveikslėlių ir tekstą
STTL	Rodyti subtitrus
	Kanalas aukštin / žemyn
0-9	Pasirinkite skaitmeninio rakto numerį
MEDIA PLAYER	Atverti medijos grotuvą
LAST VIEW	Grįžti į paskutinę programą

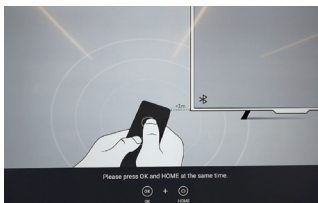

Kaip susieti nuotolinio valdymo pultelį su televizoriumi

Tai „Bluetooth“ nuotolinio valdymo pultelis, todėl prieš naudodami jį pirmiausia susiekite su televizoriumi. Toliau pateikiami šie veiksmai:

1 žingsnis: Spauskite mygtuką , kad atvertumėte pradžios puslapį.

2 žingsnis: Spauskite mygtuką , kad atvertumėte funkciją „RC siejimas“.

3 žingsnis: Sekite puslapį „Nustatymų patarimai“, paspauskite **OK** ir kartu.

4 žingsnis: Ekrane pasirodys užrašas „Pairing...“ (Siejama...), o baigus siejimą ekrane pasirodys užrašas „Success!“ (Pavyko!).

PASTABA. Jei laukiate ilgiau nei 2 minutes ir nepavyksta susieti, dar kartą pakartokite pirmiau nurodytus veiksmus.

Jei norite atsieti „Bluetooth“ nuotolinio valdymo pultelio įtaisą, atlikite šiuos veiksmus:

1 žingsnis: Spauskite mygtuką , kad atvertumėte pradžios puslapį.

2 žingsnis: Spauskite , kad pasirinktumėte , ir tada spauskite **OK**, kad atvertumėte.

3 žingsnis: Spauskite , kad pasirinktumėte „Nuotolinio valdymo pultai ir priedai“ ir pasirinkite „Bluetooth“ nuotolinio valdymo įrenginio pavadinimą, kad galėtumėte atlikti kitus veiksmus.

4 žingsnis: Paspauskite „Unpair“ (atsieti) ir pasirinkite mygtuką **OK**.

■ Kai nuotolinio valdymo pultelis nereguoja

1. Paspauskite ir 3 sekundes palaikykite mygtuką, kaip parodyta toliau, kad iš naujo nustatytumėte nuotolinio valdymo pultelį.



2. Nukreipkite nuotolinio valdymo pultelio signalą ir atsiekite vadovaudamiesi toliau pateiktais nurodymais.

Pradžia > Nustatymas > Nuotolinio valdymo pultai ir priedai > RCU03 > Atsieti

Televizoriaus valdiklių naudojimas

24/32/43 colių modelis



Televizoriaus indikatoriai

2 3

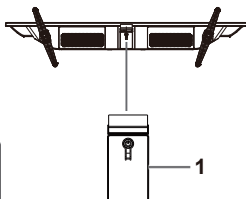

1 Įjungti/išjungti maitinimą

2 Maitinimo LED

- Raudona: Budėjimas
- Žalia: Įjungta

3 Nuotolinio valdymo signalo imtuvas

Išorinių įėjimų stebėjimas

1 Prijunkite išorinę įrangą.

► (12 psl.)

2 Parodykite meniu [Input] (įvestis), tada pasirinkite prijungtos įrangos įvestį.

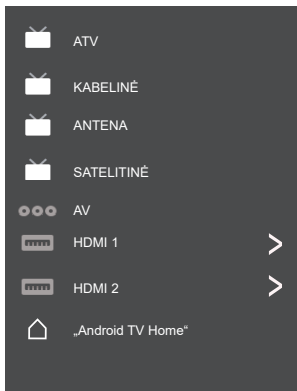

Paspauskite tik OK klavišą, kad atvertumėte.



Pastaba





- Jei išorinė įranga turi vaizdo kraštinių reguliavimo funkciją, nustatykite ją į „16:9“.

Pagrindinio puslapio naudojimas – Programėlės

Pastaba. Šis vadovas skirtas bendram naudojimui. Šiame vadove pavyzdžiai bei iliustracijos pateikti tik susipažinti ir gali skirtis nuo tikrojo gaminio vaizdo. Kai kuriuose modeliuose tam tikrų parinkčių nėra.

Visas funkcijas galite pasirinkti pagrindiniame puslapyje.

Spauskite , kad būtų rodomas pradžios puslapis.

Spauskite ///, kad ekrano sąrašė pasirinktumėte piktogramas.

Paspauskite OK, kad įvestumėte kiekvieną parinktį.

Norėdami išeiti iš programėlės, paspauskite  arba .

„Google“ padėjėjas: Spustelėkite , jei norite sąveikauti su televizoriaus „Google“ padėjėju.

Pranešimai: Priminkite sau apie sistemai svarbią informaciją, pvz., mažai vietos diske, „Google“ prisijungimo ar paskyros klaidas, tinklo ryšio problemas ir pan.

Įvestis: Pasirinkite įvesties šaltinį.

Nustatymai: Įeikite į sistemos nustatymus.

Programėlės: Parodykite mėgstamiausių programų sąrašą arba pasiekite programų centrą.

PRITAIKYTI KANALUS: Pridėkite ir pašalinkite kanalus iš pradžios ekrano.

Pastaba.

- 1) „Pradžios puslapio“ funkcijos ir turinys skirtingose šalyse arba modeliuose gali skirtis.
- 2) Prieš naudodami tinklo funkcijas pagrindiniame puslapyje, pvz., tinklo programas ir pan., pirmiausia prijunkite televizorių prie tinklo.
- 3) Piktogramų autorių teisės priklauso programų teikėjams.

Meniu funkcijų naudojimas

Greitosios prieigos meniu naudojimas

Pastaba. Kai kurios funkcijos gali būti neprieinamos tam tikruose šaltiniuose. Kai kuriuose modeliuose tam tikrų parinkčių nėra.

Šiame skyriuje aprašomi televizoriaus meniu ir nustatymai. Kiekvienas meniu yra išdėstytas ir išsamiai aprašytas, kad galėtumėte kuo geriau išnaudoti televizoriaus galimybes. Kaip pasiekti meniu sistemą:

1. Televizoriaus režime nuotolinio valdymo pultelyje spauskite **OPTION**, kad būtų rodomas greitosios prieigos sąrašas.
2. Spauskite **▲/▼**, kad pasirinktumėte norimą elementą, tada paspauskite **OK**, kad atidarytumėte atitinkamą pagalbinį meniu.
3. Pagalbiniam meniu naudokite mygtukus **◀/▶** ir **OK**, kad atliktumėte koregavimus, arba naudokite **▲/▼**, norėdami pasirinkti elementą, naudokite **OK**, kad įvestumėte ir valdykite pagal ekrane rodomą ekraną arba vedlį.
4. Spauskite **←** norėdami grįžti į ankstesnį meniu.

Parinktis

Vaizdas: Įveskite, kad sureguliuotumėte vaizdo režimą arba išplėstinius nustatymus.

Garsas: Šią parinktį pasirinkite norėdami nustatyti garso nustatymus.

Kanalas: Šią parinktį pasirinkite norėdami sureguliuoti kanalą.

Sistema: Šią parinktį pasirinkite norėdami pakoreguoti nustatymus.

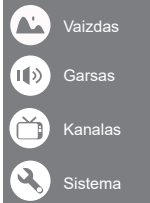

Vaizdas

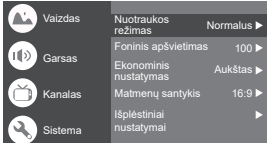

Nuotraukos režimas: Pasirinkti režimą: Normalus, Dinaminis, Režisierius, Sportas, Žaidimas ir Pasirinktinis.

Foninis apšvietimas: Pasirinkite lygį 1–100.

Ekonominis nustatymas: Pasirinkti Išjungta, Žemas ir Aukštas.

Matmenų santykis:

Ekrane parodo [Matmenų santykis]. Norėdami pasirinkti režimą, vadovaukitės naudojimo vadovu. [4:3] / [16:9] / Automatinis / Originalus.

Išplėstiniai nustatymai:

Spalvų temperatūra: Pasirinkti Normalus, Šiltas, Vėsus.

HDMI PC/AV režimas: Automatinis

Viršutinio skenavimo funkcija: Įjungti arba išjungti.

Triukšmo mažinimas: Pasirinkite Išjungta, Žema, Vidutinė, Aukšta ir Automatinė.

Paveikslėlio atstatymas: norėdami atstatyti paveikslėlį.

Gama: Pasirinkite 2.2 arba 2.4.

Judėsio įvertinimas ir judėsio kompensavimas (MEMC):

Pasirinkite Išjungta, Žemas, Vidutinis ir Aukštas.

Garsas

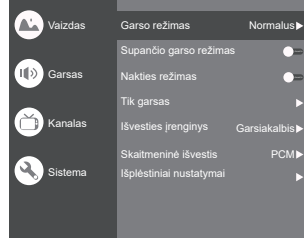

Garso režimas: Standartinis, kalbos, stadiono ir vartotojo režimas.

Supančio garso režimas: Pasirinkti įjungti arba išjungti / grynas garsas / supantis garsas.

Nakties režimas: Įjungti arba išjungti.

Tik garsas: Pasirinkite jį ir televizoriaus ekranas išsijungs per 10 sekundžių.

Išvesties įrenginys: Garsiakalbio, SPDIF/Optical ir HDMI-ARC parinkimas.

Skaitmeninė išvestis: Pasirinkite PCM/ByPass/Auto.

Išplėstiniai nustatymai:

1. DAC-4 patobulintas dialogas
2. DAC-4 patobulintas dialogo lygis
3. Balansas
4. Skaitmeninio garso vėlavimas (ms)
5. Skaitmeninis garso stiprumas
6. eARC
7. Garso atstatymas

Kanalas

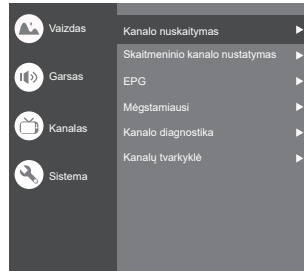

Pastaba. Šią funkciją galima naudoti tik televizoriaus režimu.

Kanalo nuskaitymas: Leidžia nuskaityti visus prieinamus analoginius ir skaitmeninius kanalus.

Skaitmeninio kanalo nustatymas:

Pasirinkti subtitrų sąrankos, teleteksto sąrankos, garso sąrankos, CI Plus, LCN, automatinio paslaugos atnaujinimo, atnaujinimo nuskaitymo parinktį.

EPG:

Spauskite **OK** ►, norėdami įeiti į programų gido meniu.

Mėgstamiausi:

Mėgstamiausių kanalų sąrašo nustatymas.

Kanalo diagnostika:

Spauskite **OK** ► norėdami, kad būtų rodoma tam tikra signalo informacija esamame skaitmeniniame kanale, kaip antai signalo stiprumas, dažnis ir t.

Kanalų tvarkyklė:

Ši parinktis leidžia tvarkyti kanalus.

Sistema

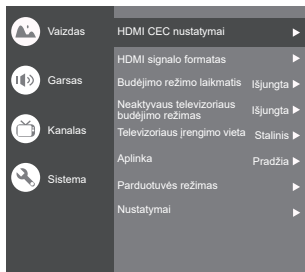

HDMI CEC nustatymai:

CEC kontrolė: Įjungti arba išjungti.

Įrenginio automatinis išjungimas: Įjungti arba išjungti.

Televizoriaus automatinis įjungimas: Įjungti arba išjungti.

CEC įrenginių sąrašas: Įjunkite įrenginius ir pasirinkite [Įjungti], kad įjungtumėte HDMI įrenginių valdymą.

HDMI signalo formatas: Įjungti arba išjungti.

Miego laikmatis: Pasirinkti 15 min., 30 min., 45 min., 60 min., 90 min., 120 min. arba Išjungti.

Neaktyvaus televizoriaus budėjimo režimas:

Pasirinkimas Po 1 valandos neveikimo, Po 2 valandų neveikimo, Po 4 valandų neveikimo, Po 24 valandų neveikimo arba Išjungta.

Televizoriaus įrengimo vieta: Stalinio ir sieninio tvirtinimo pasirinkimas.

Aplinka: Namų ir parduotuvės aplinkos pasirinkimas.

Parduotuvės režimas: Pasirinkti el. lipduką.

Nustatymai:

1. Užrakinimas: Spustelėkite ir užrakinkite televizorių.
2. Maitinimas: Įjungti arba išjungti „Įjungti prisijungus prie tinklo“ ir „Budėjimas tinkle“.
3. Įrašų saugojimas: Prijunkite saugojimo įrenginį ir įrašykite saugyklą.
4. Privatumo pranešimas: Turinys apie privatumo pareiškimą.
5. OSS licencija: Turinys apie oss licenciją.

Įvestis

Spauskite , tada paspauskite ▲/▼, kad pasirinktumėte norimą šaltinį, tada paspauskite OK, kad patvirtintumėte.

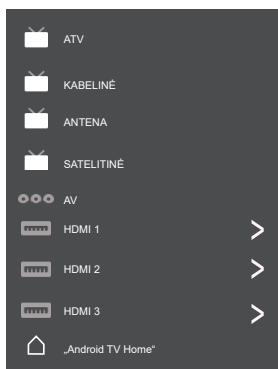

Kanalų sąranka (ATV ir CABLE)

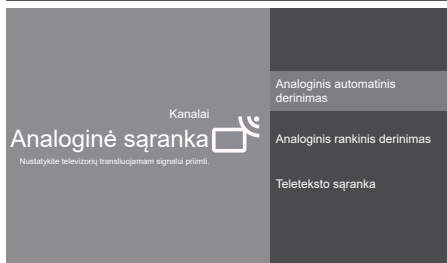

Analoginė sąranka: Pasirinkite ATV ir atverkite.

- Analoginis automatinis derinimas: Paspauskite OK, kad pradėtumėte automatinės paieškos procesą. Paieška gali užtrukti kelias minutes.
- Analoginis rankinis derinimas: Paspauskite OK, kad pereitumėte į sąsają.

Spauskite ▲/▼, norėdami nustatyti programos, TV sistemos arba spalvų sistemos elementą, tada paspauskite ▲/▼, pasirinkite dažnį ir paspauskite OK, kad ieškotumėte kanalo.

- Teleteksto sąranka: Paspauskite OK ir naudokite ▲/▼, norėdami pasirinkti pageidaujamą teletekstą.

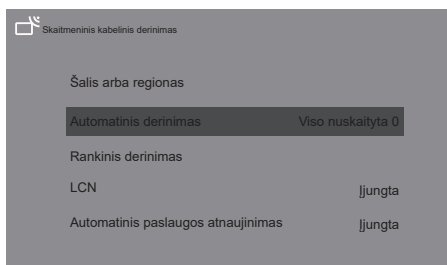

Skaitmeninis kabelinis derinimas: Pasirinkite Kabelis ir patvirtinkite.

Automatinis derinimas: Paspauskite OK, kad pradėtumėte automatinės paieškos procesą. Paieška gali užtrukti kelias minutes. Proceso metu galite paspausti „BACK“ ir pasirinkti TAIP, kad išeitumėte.

Rankinis derinimas: Pasirinkite kanalo numerį ir pradėkite nuskaitymą

LCN: Įjungti arba išjungti.

Automatinis paslaugos atnaujinimas: Įjungti arba išjungti.

TV nustatymai

Spauskite , tada spauskite ▲/▼, kad pasirinktumėte pageidaujamus nustatymus, tada spauskite OK, kad patvirtintumėte.

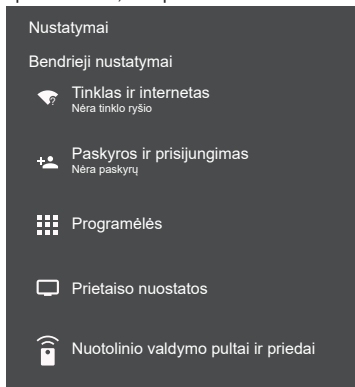

Bendrieji nustatymai:

Tinklas ir internetas: Prisijunkite prie interneto.

Žr. viską

Kitos parinktys

Pridėti naują tinklą

Visada galima nuskaityti

Leiskite „Google“ buvimo vietos nustatymo paslaugai ir kitoms programoms nuskaityti tinklus, net kai „Wi-Fi“ yra išjungtas.

Eternetas

Eternetas

Prisijungta

Tarpinio serverio nustatymai: HTTP tarpinį serverį naudoja naršyklė, bet gali nenaudoti kitos programos. IP nustatymai: Naudokite DHCP arba statinį

Paskyros ir prisijungimas: Prisijunkite prie paskyrų.

Programėlės:

Žr. visas programėles

Programėlės leidimai

Speciali programėlės prieiga

Apsauga ir apribojimai

Prietaiso nuostatos

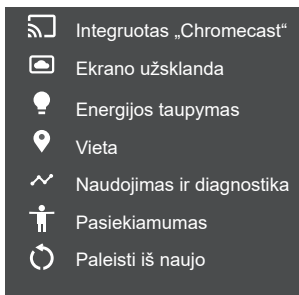
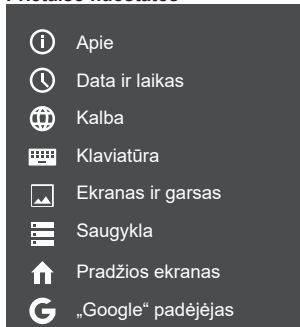

Apie: Šio televizoriaus informacija.

Data ir laikas: Sureguliuokite datą ir laiką.

Kalba: Pasirinkite kalbą.

Klaviatūra: Pasirinkite ir sureguliuokite klaviatūrą

Ekranas ir garsas: Sureguliuokite ekraną ir garsą.

Saugykla: Patikrinkite įrenginio saugyklą.

Pradžios ekranas: Tinkinkite kanalus, pertvarkykite programas ir atvirojo kodo licencijas

„Google“ padėjėjas: Naudokitės „Google“ padėjėju.

Integruotas „Chromecast“: Naudokite integruotą „Chromecast“.

Ekranas užsklanda: Pasirinkite ekrano užsklandos režimą.

Energijos taupymas: Norėdami išjungti ekraną.

Vieta: Nustatykite buvimo vietą.

Naudojimas ir diagnostika: Automatiškai siųskite diagnostinę informaciją „Google“, pvz., avarijų ataskaitas ir įrenginio, programų ir integruoto „Chromecast“ naudojimo duomenis.

Pasiekiamumas:

Antraštės

Didelio kontrasto tekstas

(Eksperimentinis)

Tekstas į kalbą

Prieinamumo spartusis klavišas

Paslaugos

„TalkBack“

Išjungta

Prieiga prie jungiklio

Išjungta

„TVserviceManager“

Įjungta

Paleisti iš naujo: Perkraukite televizorių.

Nuotolinio valdymo pultai ir priedai

leškoti priedų...

(Prieš susiedami „Bluetooth“ įrenginius, įsitikinkite, kad jie veikia susiejimo režimu)

Medijos grotuvo naudojimas

Žiniatinklio grotuvas leidžia atlikti veiksmus nuotraukomis, vaizdo ar vaizdo įrašais, įrašytais į USB atmintinę.

- Priklausomai nuo naudojamų skaitmeninių fotoaparatu, vaizdas šiame televizoriuje gali būti rodomas neteisingai.
- Jei USB atmintinėje yra daug failų ir aplankų, rodymas gali šiek tiek užtrukti.
- Iš dalies sugadinti failai gali būti rodomi mažesne skiriamąja geba.
- Aplankų ir failų pavadinimai gali skirtis priklausomai nuo naudojamo skaitmeninio fotoaparato.

USB atmintinės įdėjimas / išėmimas



Medijos grotuvo paleidimas

1 Įkiškite USB atmintinę.

2 Pasirinkite režimą.



[Dokumentas]: Rodo visų USB atmintinėje esančių dokumentų miniatiūras.

[Nuotrauka]: Rodomos visų USB atmintinėje esančių nuotraukų miniatiūras.

[Muzika]: Rodomos USB atmintyje esančių muzikos aplankų miniatiūras.

[Vaizdo įrašas]: Rodo USB atmintyje esančių vaizdo įrašų pavadinimų miniatiūras.

[Diskas]: Rodo visų USB atmintinėje esančių dokumentų miniatiūras.

[Turinio rodymas]

Norėdami atlikti galimas operacijas, vadovaukitės naudojimo vadovu.

Kai žymeklis lieka ant piktogramos, rodoma paryškinto turinio informacija.

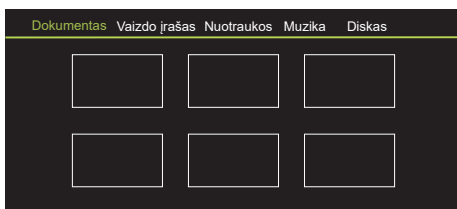

Dokumentas:

1. Pasirinkite piktogramą **Dokumentas**.
2. Paspauskite aukštyn, žemyn, į kairę arba į dešinę krypties mygtuką, kad pasirinktumėte norimą failą, ir paspauskite OK, kad paleistumėte.
3. Norėdami pamatyti daugiau parinkčių, naudokite klavišą OK: ZOOM+, ZOOM-.
4. Paspauskite nuotolinio valdymo pultelio patvirtinimo klavišą, kad sustabdytumėte grojimą.

Vaizdo įrašas:

1. Pasirinkite piktogramą **Vaizdo įrašas**, tada paspauskite mygtuką OK, kad peržiūrėtumėte filmo failą.
2. Paspauskite aukštyn, žemyn, į kairę arba į dešinę krypties mygtuką, kad pasirinktumėte norimą failą, ir paspauskite OK, kad paleistumėte.
3. Grojant vaizdo įrašą paspauskite mygtuką „OPTION“, kad būtų rodoma atkūrimo konsolė. **Atkūrimo** konsolėje, norėdami paleisti ir pristabdyti vaizdo failą, paspauskite nuotolinio valdymo pulto mygtuką OK. Nuotolinio valdymo pulto kairiuoju klavišu greitai grįžtama atgal. Dešiniuoju nuotolinio valdymo pulto klavišu greitai persukama į priekį.
4. Naudokite **OPTION** klavišą, norėdami pamatyti daugiau parinkčių: Nuotraukų mastelis, ciklo režimas, subtitrai, subtitrų kodas, garso takelis, informacija ir vaizdo įrašų sąrašas.
5. Paspauskite nuotolinio valdymo pulto patvirtinimo klavišą, kad sustabdytumėte atkūrimą, ir dar kartą paspauskite grįžimo klavišą, kad išeitumėte.

Nuotrauka:

1. Pasirinkite **Vaizdas** piktogramą, tada paspauskite mygtuką OK, kad peržiūrėtumėte paveikslėlį.
2. Paspauskite aukštyn, žemyn, į kairę arba į dešinę krypties mygtuką, kad pasirinktumėte norimą paveikslėlio failą, ir paspauskite OK, kad parodytumėte.
3. Rodant paveikslėlį, paspauskite OK, kad būtų rodoma atkūrimo konsolė. Ankstesnei ir kitai funkcijai atlikti naudokite nuotolinio valdymo pultelio kairįjį ir dešinįjį klavišus.
4. Norėdami pamatyti daugiau parinkčių, naudokite klavišą OK: Sukimas į kairę, Sukimas į dešinę, ZOOM+, ZOOM-, Rankinis atkūrimas/Automatinis atkūrimas, Informacija, Atkūrimo režimas, Atkūrimo intervalas, BGM: Įjungti arba išjungti

Muzika:

1. Pasirinkite piktogramą **Muzika**, tada paspauskite mygtuką OK ir klausykitės muzikos.
2. Paspauskite aukštyn, žemyn, į kairę arba į dešinę krypties mygtuką, kad pasirinktumėte norimą failą, ir paspauskite OK, kad paleistumėte.

- Atkūrimo** konsolėje yra šios funkcijos: Ankstesnis, Atlikti / pristabdyti, Greitai pirmyn / atgal, Kitas Spauskite **OPTION** klavišą, kad pamatytumėte atkūrimo sąrašą ir vaizdo įrašų sąrašą.
- Paspauskite nuotolinio valdymo pultelio patvirtinimo klavišą, kad sustabdytumėte grojimą.

Diskas:

- Pasirinkite piktogramą **Diskas**, tada paspauskite mygtuką OK, kad pasirinktumėte aplanką.
- Paspauskite aukštyn, žemyn, į kairę arba į dešinę krypties mygtuką, kad pasirinktumėte norimą failą, ir paspauskite OK, kad paleistumėte.
- Paspauskite nuotolinio valdymo pultelio patvirtinimo klavišą, kad sustabdytumėte grojimą.

Papildoma informacija

Automatinio maitinimo budėjimo funkcija

Televizorius automatiškai persijungia į budėjimo režimą toliau nurodytomis sąlygomis:

- 15 minučių negaunamas joks signalas.
- [Budėjimo režimo įjungimo laikmatis] yra aktyvus meniu [Sistema] (19 psl.).

Įvesties signalas, kurį galima rodyti

Signalų pavadinimas	HDMI
525 (480)/60i, 60p	○
625 (576)/50i, 50p	○
750 (720)/60p, 50p	○
1125 (1080)/60i, 50i	○
1125 (1080)/60p, 50p, 24p	○
2250 (2160)/60p, 50p, 24p	○

- Žyma Taikomas įvesties signalas
- Kitokie nei pirmiau nurodyti signalai gali būti rodomi netinkamai.
- Pirmiau pateikti signalai performatuoti taip, kad juos būtų galima optimaliai peržiūrėti ekrane.

HDMI jungtis

Šiame televizoriuje įdiegta HDMI™ technologija. HDMI (didelės raiškos daugialypės terpės sąjasa) – tai pirmoji pasaulyje išbaigta skaitmeninė vartotojo AV sąjasa, atitinkanti nesuspaudimo standartą.

HDMI leidžia stebėti didelės raiškos skaitmeninius vaizdus ir klausytis aukštos kokybės garsu sujungus televizorių ir įrangą.

■ Taikomos HDMI funkcijos

- Įvesties garso signalas:
 - 2 kanalų linijinis PCM (mėginių ėmimo dažniai – 48 kHz, 44,1 kHz, 32 kHz)
- Įvesties video signalas:
 - „Įvesties signalas, kurį galima rodyti“ (12 psl.)
 - Suderinkite su skaitmeninės įrangos išvesties nustatymu.

USB atmintinė

Atkūrimui per medijos grotuvą

Formatas: FAT32

Atitiktis:

- Palaiko tik USB 1.1 arba USB 2.0 standartą.
- Didžiausia palaikoma USB talpa – 1 TB.

Pastaba

- Kompiuteriu pakeisti duomenys gali būti nerodomi.
- Neišimkite įrenginio, kai televizorius gauna prieigą prie duomenų. Priešingu atveju galite sugadinti įrenginį arba televizorių.
- Nelieskite prietaiso kontaktų.
- Įkiškite įtaisą tinkama kryptimi. Priešingu atveju galite sugadinti įrenginį arba televizorių.
- Elektros trikdžiai, statinis elektros krūvis arba klaidingas veikimas gali sugadinti duomenis arba įrenginį. „Panasonic“ neatsako už bet kokį duomenų ar įrenginio sugadinimą ar pažeidimą atliekant operacijas su televizoriumi.
- USB atmintinę rekomenduojama prijungti tiesiai prie televizoriaus USB prievado.
- Su šiuo televizoriumi negalima naudoti kai kurių USB įrenginių arba USB šakotuvo.
- Naudodami USB prievadą negalite prijungti jokių įrenginių.
- Papildomos informacijos apie USB įrenginius galima rasti šioje svetainėje. (tik anglų kalba) <http://panasonic.jp/support/global/cs/tv/>

Trikčių šalinimas

Prieš kreipdamiesi dėl aptarnavimo ar pagalbos, vadovaukitės šiais paprastais nurodymais, kaip išspręsti problemą. Jei pasirodo klaidos pranešimas, vadovaukitės jame pateiktais nurodymais.

Jei problema išlieka, kreipkitės pagalbos į vietinį „Panasonic“ prekybos atstovą.

Ekranas

Raudonos, mėlynos, žalios arba juodos dėmės ekrane.

→ Tai būdinga skystųjų kristalų plokštėms. Skystųjų kristalų skydelis sukurtas naudojant labai tikslią technologiją. Kartais ekrane gali būti matomi keli neaktyvūs pikseliai - raudonos, žalios, mėlynos arba juodos spalvos taškai. Tai neturi įtakos televizoriaus veikimui ir nėra kokybės problema.

Chaotiškas vaizdas, triukšmingas.

→ Nustatykite [Triukšmo mažinimas] meniu [Vaizdas], kad pašalintumėte triukšmą (18 psl.).

→ Patikrinkite netoliese esančius elektros gaminius (automobilį, motociklą, liuminescencinę lempą).

Nėra vaizdo.

→ Patikrinkite [Kontrastas] arba [Ryškumas] nustatymus meniu [Vaizdas] (18 psl.).

→ Patikrinkite, ar televizorius veikia AV režimu. Jei televizorius veikia AV režimu, patikrinkite, ar pasirinktas įvesties režimas atitinka išorinės įrangos išvestį (19 psl.).

Rodomas neįprastas vaizdas.

→ Išjunkite televizorių įjungimo/išjungimo jungikliu (16 psl.), tada vėl jį įjunkite.

HDMI jungtimi prijungtos įrangos nuotraukos yra neįprastos.

→ Patikrinkite, ar tinkamai prijungtas HDMI kabelis.

→ Išjunkite televizorių ir įrangą, tada vėl juos įjunkite.

→ Patikrinkite įvesties signalą iš įrangos (12 psl.).

→ Naudokite įrangą, atitinkančią EIA/CEA-861/861D reikalavimus.

Garsas

Nėra garso.

→ Patikrinkite garso išjungimo nustatymą (18 psl.) ir garsumą.

Žemo lygio arba iškraipytas garsas.

→ Gali būti pablogėjęs garso signalo priėmimas.

Garso išvestis per HDMI jungtį yra neįprasta.

→ Nustatykite prijungtos įrangos garso nustatymą „2ch L.PCM“.

Bendra informacija

Televizorius pereina į budėjimo režimą.

→ Šiame televizoriuje yra automatinio maitinimo budėjimo funkcija (16 psl.).

Nuotolinio valdymo pultas neveikia arba veikia su pertrūkiais.

→ Pakeiskite baterijas (10 psl.).

→ Nukreipkite nuotolinio valdymo pultą tiesiai į televizoriaus nuotolinio valdymo signalo imtuvą (maždaug 7 m atstumu ir 30 laipsnių kampu).

→ Televizorių statykite atokiau nuo saulės spindulių arba blokuokite ryškios šviesos šaltinius, kad jie nešviestų į televizoriaus nuotolinio valdymo pulto signalo imtuvą.

Televizoriaus dalys įkaista.

→ Net jei priekinio, viršutinio ir galinio skydo dalių temperatūra pakilo, šis temperatūros pakilimas nesukelia jokių problemų, susijusių su veikimu ar kokybe.

Televizoriaus skydelis šiek tiek juda, kai jį pastumiamas pirštu.

Gali pasigirsti trakstelėjimas.

→ Kad būtų išvengta pažeidimų, skydelis yra šiek tiek lankstus. Tai nėra gedimas.

Pasirodo per didelės srovės klaidos pranešimas.

→ Šią klaidą gali sukelti prijungtas USB įrenginys. Išimkite įrenginį ir išjunkite televizorių įjungimo/išjungimo jungikliu, tada vėl jį įjunkite.

→ Patikrinkite, ar USB prievade nėra pašalinių objektų.

Priežiūra

Pirmiausia ištraukite tinklo kištuką iš kištukinio lizdo.

Reguliari priežiūra

- Švelniai nuvalykite ekrano skydelio, spintelės ir pjedestalo paviršių minkšta šluoste.
- Reguliariai sausu skudurėliu nuvalykite elektros tinklo kištuką. Drėgmė ir dulкės gali sukelti gaisrą arba elektros smūgi.

Sunkiai pašalinamiems nešvarumams

Pirmiausia nuvalykite ant paviršiaus esančias dulkes. Sudrėkinkite minkštą šluostę švariu vandeniu arba atskiestu neutraliu plovikliu (1 dalis ploviklio ir 100 dalių vandens). Išgręžkite šluostę ir nuvalykite paviršių. Galiausiai nusauskite visą drėgmę.

Įspėjimas

- Nenaudokite kietos šluostės ir per stipriai netrinkite paviršiaus, nes tai gali subraižyti paviršių.
- Nenuvalykite televizoriaus paviršių vandeniu ar plovikliais. Televizoriaus viduje esantis skystis gali sukelti gaminio gedimą.
- Nepalikite ant paviršių vabzdžių atbaidančių priemonių, tirpiklių, skiediklių ar kitų lakiųjų medžiagų. Tai gali pabloginti paviršiaus kokybę arba sukelti dažų lupimąsi.
- Ekrano skydelio paviršius yra specialiai apdorotas ir gali būti lengvai pažeidžiamas. Saugokitės, kad pirštų nagais ar kitais kietais daiktais nepaliestumėte ir nesubraižytumėte paviršiaus.
- Neleiskite, kad spintelė ir pjedestalas ilgą laiką liestųsi su gumine ar PVC medžiaga. Tai gali pabloginti paviršiaus kokybę.

Specifikacijos

Modelio Nr.

24 colių modelis

TX-24LS500E

32 colių modelis

TX-32LS500E

43 colių modelis

TX-43LS500E

Matmenys (P x A x G)

24 colių modelis

551,4 × 365,3 × 131 mm (su pjeđestalu)

551,4 × 328 × 84 mm (tik televizorius)

32 colių modelis

725,9 × 475,4 × 178,5 mm (su pjeđestalu)

725,9 × 430,8 × 81,7 mm (tik televizorius)

43 colių modelis

966,8 × 611,1 × 214,5 mm (su pjeđestalu)

966,8 × 566,4 × 88,5 mm (tik televizorius)

Masė

24 colių modelis

2,6 kg (su pjeđestalu)

2,5 kg (tik televizorius)

32 colių modelis

3,6 kg (su pjeđestalu)

3,5 kg (tik televizorius)

43 colių modelis

6,4 kg (su pjeđestalu)

6,3 kg (tik televizorius)

Prijungimo gnybtai

AV įvestis

Mini, 1,0 V[p-p] (75 Ω)

AUSINĖS

Mini, 130 mV vkv~ 150 mV vkv

HDMI 1 / 2 įvestis

TYPE A jungtys

USB

USB2.0 nuol. sr. 5 V, maks. 500 mA

Garsiakalbio išvestis

24 colių modelis

Garso išvestis

6 W (3 W + 3 W)

32 colių modelis

Garso išvestis

10 W (5 W + 5 W)

43 colių modelis

Garso išvestis

16 W (8 W + 8 W)

Priėmimo sistemos / juostos pavadinimas

9 sistemos

Sistemos	Funkcija
1 PAL B, G	
2 PAL I	
3 PAL D, K	Transliacijos priėmimas
4 NTSC 4.43	
5 NTSC 3.58	Atkūrimas iš specialių vaizdo magnetofonų arba DVD
6 PAL	
7 PAL 60 Hz/5,5 MHz	Atkūrimas iš specialių diskų grotuvų ir specialių vaizdo magnetofonų arba DVD
8 PAL 60 Hz/6,0 MHz	
9 PAL 60 Hz/6,5 MHz	

Priimami kanalai (analoginė televizija)

VHF JUOSTA

- 2-12 (PAL)
- 0-12 (PAL B AUST.)
- 1-9 (PAL B N.Z.)
- 1-12 (PAL)

UHF JUOSTA

- 21-69 (PAL G, H, I)
- 28-69 (PAL B AUST.)
- 13-57 (PAL D, K)

Skaitmeninė televizija

DVB-T/T2 Standartas

Įvestis iš antenos

VHF / UHF

Veikimo aplinkos sąlygos

Temperatūra

0 °C - 45 °C

Drėgnumas

20–80 % SD (be kondensato)

Pastaba

- Dizainas ir specifikacijos gali būti keičiamos be išankstinio įspėjimo. Nurodyta masė ir matmenys yra apytiksliai.

Integruotas belaidis LAN

Standartinė atitiktis ir dažnių diapazonas

IEEE 802.11 a/b/g/n/ac

2,4 ~ 2,5 GHz ir 5,15 ~ 5,825 GHz

Sauga

WPA/WPA2 palaikymas

Integruotas „Bluetooth“

Bluetooth V5.0

2,4 ~ 2,485 GHz

Pastaba

- Dizainas ir specifikacijos gali būti keičiamos be išankstinio įspėjimo. Nurodyta masė ir matmenys yra apytiksliai.
- Daugiau informacijos apie gaminį rasite svetainėje EPREL: <https://eprel.ec.europa.eu>. EPREL registracijos numerį galima rasti <https://eprel.panasonic.eu/product>.

Oss licencija

Šiame gaminyje įdiegta ši programinė įranga:

- (1) Programinė įranga, kurią nepriklausomai sukūrė „Panasonic Corporation“ arba kuri skirta „Panasonic Corporation“,
- (2) Programinė įranga priklauso trečiajai šaliai ir yra licencijuota „Panasonic Corporation“,
- (3) Programinė įranga licencijuota pagal GNU bendrąją viešąją licenciją, versija 2.0 (GPL V2.0),
- (4) Programinė įranga, licencijuota pagal GNU LESSER Bendrosios viešosios licencijos 2.1 versiją (LGPL V2.1) ir (arba)
- (5) Atvirojo kodo programinė įranga, išskyrus programinę įrangą, licencijuotą pagal GPL V2.0 ir (arba) LGPL V2.1.

Programinė įranga, priskiriama (3) - (5) kategorijoms, platinama tikintis, kad ji bus naudinga, tačiau BE JOKIŲ GARANTIJŲ, net be numanomų garantijų dėl PREKYBINGUMO ar TINKAMUMO KONKREČIAM TIKSLUI. Perskaitykite išsamias sąlygas [Sistema > Nustatymai > Oss licencija]

Praėjus ne mažiau kaip trejiems (3) metams nuo šio gaminio pristatymo "Panasonic" bet kuriai trečiajai šaliai, kuri kreipsis į mus toliau nurodyta kontaktine informacija, už mokestį, neviršijantį mūsų fizinio šaltinio kodo platinimo išlaidų, suteiks pilną kompiuterio skaitomą atitinkamo šaltinio kodo, kuriam taikoma GPL V2.0, LGPL V2.1 ar kita licencija, kopiją, taip pat atitinkamą pranešimą apie autorių teises.

Kontaktinė informacija: osd-cd-request@gg.jp.panasonic.com

Senos įrangos ir baterijų šalinimas

Tik Europos Sąjungai ir šalims, turintiems perdirbimo sistemas.



Šie simboliai ant gaminių, pakuočių ir (arba) lydinčiuose dokumentuose reiškia, kad panaudotų elektros ir elektroninių gaminių bei baterijų negalima maišyti su bendrosiomis buitinėmis atliekomis.

Norėdami tinkamai apdoroti, utilizuoti ir perdirbti senus gaminius ir panaudotas baterijas, nuneškite juos į atitinkamas surinkimo vietas pagal savo šalies teisės aktus. Tinkamai juos šalindami padėsite sutaupyti vertingų išteklių ir išvengsite bet kokio galimo neigiamo poveikio žmonių sveikatai ir aplinkai.

Norėdami gauti daugiau informacijos apie atliekų surinkimą ir perdirbimą, kreipkitės į vietos valdžios instituciją. Remiantis šalies teisės aktais, už netinkamą šių atliekų išmetimą gali būti taikomos baudos.



Atkreipkite dėmesį į baterijos simbolį (apatinis simbolis):

Šis simbolis gali būti naudojamas kartu su cheminiu simboliu. Šiuo atveju jis atitinka direktyvoje nustatytą reikalavimą dėl atitinkamos cheminės medžiagos.

Kliento įrašas

Šio gaminio modelio numerį ir serijos numerį galima rasti ant galinio skydelio. Šį serijos numerį turėtumėte įrašyti toliau pateiktoje vietoje ir išsaugoti šią knygą bei pirkimo kvitą kaip nuolatinį pirkimo dokumentą, kad vagystės ar praradimo atveju būtų lengviau jį identifikuoti, taip pat garantinio aptarnavimo tikslais.

Modelio numeris _____

Serijos numeris _____

„Panasonic Entertainment & Communication Co., Ltd.“

Svetainė: <http://www.panasonic.com>

72-LS500E-X41Z1

Lietuvių

Atspausdinta Kinijoje