



Thinking of you
Electrolux



EWS 1477 FDW

.....
HR PERILICA RUBLJA
CS PRAČKA

.....
UPUTE ZA UPORABU
NÁVOD K POUŽITÍ

2
22



SADRŽAJ

1. INFORMACIJE O SIGURNOSTI	3
2. SIGURNOSNE UPUTE	3
3. OPIS PROIZVODA	5
4. UPRAVLJAČKA PLOČA	5
5. POTROŠNJA	8
6. OPCIJE	9
7. PRIJE PRVE UPORABE	11
8. SVAKODNEVNA UPORABA	11
9. SAVJETI	14
10. ČIŠĆENJE I ODRŽAVANJE	15
11. RJEŠAVANJE PROBLEMA	19
12. TEHNIČKI PODACI	21
13. BRIGA ZA OKOLIŠ	21

MISLIMO NA VAS

Hvala vam što ste kupili Electrolux uređaj. Izabrali ste proizvod koji sa sobom donosi desetljeća profesionalnog iskustva i inovacija. Genijalan i elegantan, projektiran je s vama u mislima. Stoga, uvijek kada ga koristite, možete biti sigurni znajući da ćete svaki put dobiti izvrsne rezultate.

Dobrodošli u Electrolux.

Posjetite našu internetsku stranicu za:



Dobivanje savjeta o korištenju, prospekata, rješavanju problema, servisnim informacija:
www.electrolux.com



Registriranje vašeg proizvoda za bolji servis:
www.electrolux.com/productregistration



Kupovinu dodatne opreme, potrošnog materijala i originalnih rezervnih dijelova za vaš uređaj:
www.electrolux.com/shop

BRIGA O KUPCIMA I SERVIS

Preporučujemo uporabu originalnih rezervnih dijelova.

Kada se obraćate servisu, provjerite da su Vam dostupni sljedeći podaci. Informacije možete pronaći na nazivnoj pločici. Model, PNC, serijski broj.



Upozorenje / Oprez - sigurnosne informacije.



Opće informacije i savjeti



Informacije o zaštiti okoliša

Zadržava se pravo na izmjene.

1. INFORMACIJE O SIGURNOSTI

Prije postavljanja i korištenja uređaja, pažljivo pročitajte isporučene upute. Proizvođač nije odgovoran ako nepravilno postavljanje i uporaba uređaja uzrokuje ozljede i oštećenja. Upute uvijek čuvajte s uređajem, za buduće potrebe.

1.1 Sigurnost djece i slabijih osoba



UPOZORENJE

Opasnost od gušenja, ozljede ili trajne nesposobnosti.

- Osobama, uključujući i djecu, sa smanjenim fizičkim, osjetilnim ili mentalnim funkcijama ili osobama bez iskustva i znanja nikada nemojte dozvoliti da koriste uređaj. Njih prilikom rukovanja uređajem mora nadzirati ili u rukovanje uređajem uputiti osoba odgovorna za njihovu sigurnost.
- Ne dozvolite djeci da se igraju s uređajem.
- Svu ambalažu čuvajte izvan dohvata djece.
- Sve deterdžente čuvajte izvan dohvata djece.
- Djecu i kućne ljubimce držite podalje od vrata uređaja dok su otvorena.
- Ako je uređaj opremljen sigurnosnom blokadom za djecu, preporučujemo da je uključite.

1.2 Opća sigurnost

- Prije održavanja, uređaj isključite i utikač izvucite iz utičnice mrežnog napajanja.
- Ne mijenjajte specifikacije ovog uređaja.
- Poštujte maksimalno ograničenje punjenja od 6.5 kg (pogledajte poglavlje "Tablica programa").

2.

SIGURNOSNE UPUTE

2.1 Postavljanje

- Skinite pakiranje i transportne vijke.
- Sačuvajte transportne vijke. Kada ćete ponovno premješati uređaj, morat ćete blokirati bubanj.
- Ne postavljajte i ne koristite oštećeni uređaj.

- Uređaj ne postavljajte ili ne upotrebljavajte na mjestima gdje je temperatura niža od 0 °C ili gdje je izložen vremenskim utjecajima.
- Pridržavajte se uputa za postavljanje isporučenih s uređajem.
- Provjerite je li pod u prostoriji gdje postavljate uređaj ravan, čvrst, otporan na toplinu i čist.
- Uređaj ne postavljajte na mjesta gdje se vrata uređaja ne mogu do kraja otvoriti.
- Budite pažljivi kada pomičete uređaj jer je težak. Obavezno nosite zaštitne rukavice.
- Provjerite kruži li zrak između uređaja i poda.
- Prilagodite nožice kako biste osigurali dovoljno prostora između uređaja i tepiha.

Električni priključak



UPOZORENJE

Opasnost od požara i strujnog udara.

- Uređaj mora biti uzemljen.
- Provjerite podudaranje li se električni podaci na nazivnoj pločici s električnim napajanjem. Ako to nije slučaj, kontaktirajte električara.
- Uvijek koristite pravilno ugrađenu utičnicu sa zaštitom od strujnog udara.
- Ne koristite adaptere s više utičnica i produžne kabele.
- Pazite da ne oštetite utikač i kabel napajanja. Ako je potrebno zamijeniti električni kabel, to mora izvršiti naš servis.
- Utikač kabela napajanja utaknite u utičnicu tek po završetku postavljanja. Provjerite postoji li pristup utikaču nakon postavljanja.
- Ne povlačite kabel napajanja kako biste utikač izvukli iz utičnice. Uvijek uhvatite i povucite utikač.
- Kabel napajanja ili utikač ne dodirujte vlažnim rukama.
- Ovaj je uređaj usklađen s direktivama EU.

Priključak na dovod vode

- Pripazite da ne oštetite crijeva za vodu.
- Uređaj se treba priključiti na vodovodnu mrežu pomoću isporučenog novog kompleta cijevi. Stari komplet cijevi ne smije se ponovno upotrijebiti.
- Prije priključivanja uređaja na nove cijevi ili cijevi koje se dugo nisu koristile neka voda teče sve dok ne postane potpuno čista.

- Priilikom prve upotrebe uređaja provjerite da nema curenja.

2.2 Uporaba



UPOZORENJE

Opasnost od ozljeda, električnog udara, vatre, opekotina ili oštećenja uređaja.

- Ovaj uređaj upotrebljavajte u kućanstvu.
- Ne mijenjajte specifikacije ovog uređaja.
- Pridržavajte se sigurnosnih uputa na ambalaži deterdženta.
- Zapaljive predmete ili predmete namočene zapaljivim sredstvima ne stavljajte u uređaj, pred ili na njega.
- Ne dodirujte staklo na vratima dok program traje. Staklo može biti vruće.
- Provjerite jeste li iz rublja uklonili sve metalne predmete.
- Ispod uređaja ne stavljajte spremnik za prikupljanje eventualnog curenja. Kontaktirajte servis kako bi provjerio koji se pribor može upotrijebiti.

2.3 Održavanje i čišćenje



UPOZORENJE

Opasnost od ozljeda ili oštećenja uređaja.

- Prije održavanja, uređaj isključite i utikač izvucite iz utičnice mrežnog napajanja.
- Za čišćenje uređaja ne koristite raspršivanje vode i pare.
- Uređaj očistite vlažnom mekom krpom. Koristite samo neutralna sredstva za čišćenje. Nikada ne koristite abrazivna sredstva, jastučice za ribanje, otapala ili metalne predmete.

2.4 Odlaganje



UPOZORENJE

Opasnost od ozljede ili gušenja.

- Uređaj iskopčajte iz električne mreže.
- Odrežite električni kabel i bacite ga.
- Uklonite bravicu vrata kako biste spriječili da se djeca i kućni ljubimci zatvore u uređaj.

3. OPIS PROIZVODA

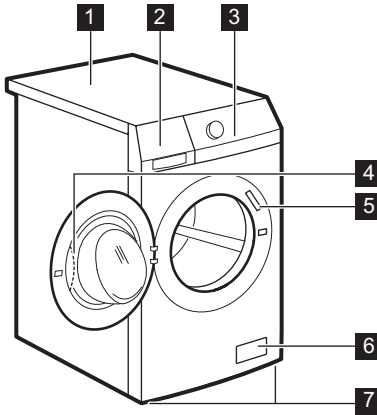

1 Radna ploča

- 2 Spremnik za deterdžent
- 3 Upravljačka ploča
- 4 Ručica na vratima
- 5 Nazivna pločica
- 6 Filtar odvodne pumpe
- 7 Nožica za poravnavanje uređaja

3.1 Komplet za pričvršćenje ploče (4055171146)

Ovaj posebni pribor upotrijebite kada postavljate uređaj na podnožje. On sprječava pomicanje uređaja kada radi. Pažljivo pročitajte upute isporučene s ovim priborom. Možete ga kupiti u svim ovlaštenim servisima.

4. UPRAVLJAČKA PLOČA

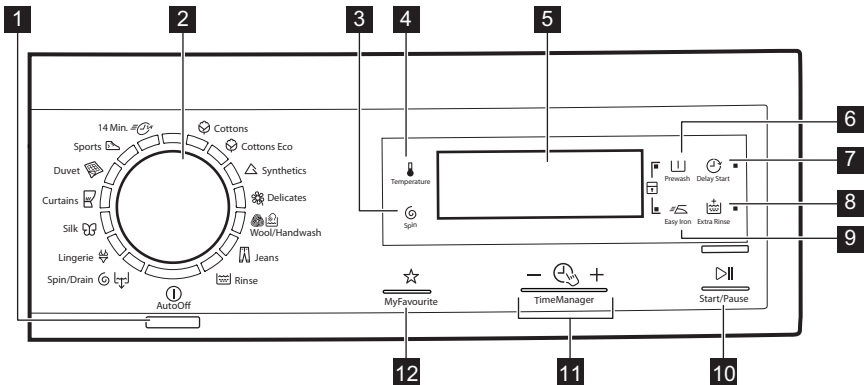

- 1 Tipka Uključeno/Isključeno (AutoOff)
- 2 Programator
- 3 Tipka za smanjenje centrifuge (Spin)
- 4 Tipka temperature (Temperature)
- 5 Zaslon
- 6 Tipka pretpranja (Prewash)

- 7 Tipka odgode početka (Delay Start)
- 8 Tipka dodatno ispiranje (Extra Rinse)
- 9 Tipka lako glačanje (Easy Iron)
- 10 Tipka "Start/Pauza" (Start/Pause)
- 11 Time Manager tipke
- 12 MyFavourite tipka

4.1 Zaslón

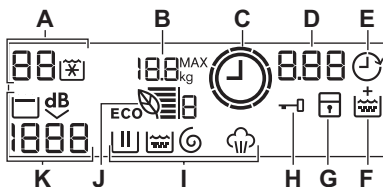

A) Područje temperature:

: Indikator temperature

: Indikator hladne vode

B) : Maksimalna količina rublja

C) : Time Manager indikator

D) Područje vremena:

- : Trajanje programa

- : Odgoda početka

- : Šifre alarma

- : Poruka pogreške

- : Program pranja je završen.

E) : Indikator odgode početka

F) : Indikator trajno uključenog dodatnog ispiranja

G) : Indikator sigurnosne blokade za djecu

H) : Indikator zaključanih vrata

- Vrata uređaja ne možete otvoriti dok je simbol uključen.

- Vrata možete otvoriti tek kad se simbol isključi.

I) Indikatori pranja:

- : Faza pranja

- : Faza ispiranja

- : Faza centrifugiranja

- : Faza rada s parom



Kada je program postavljen, uključuju se svi indikatori faza koji se odnose na program.

Kada program započne, trepće samo indikator faze koja se trenutno izvodi. Kada faza završi, indikator faze ostaje uključen.

Kada program završi, ostaje uključen simbol posljednje faze.

J) : Eco Info indikator

K) Područje centrifugiranja:

- : Indikator brzine centrifuge

- : Indikator rada bez centrifugiranja

- : Indikator zadržavanja ispiranja

- : Indikator Ekstra tiho











Program	Vrsta punjenja i zaprljanost
Raspon temperature	Maksimalna količina rublja, Maksimalna centrifuga
Cottons 90° C - Hladno	Bijeli i šareni pamuk (normalno zaprljano rublje). 6.5 kg, 1400 o/min
Cottons Eco ¹⁾ 60° C - 40° C	Bijeli i šareni pamuk postojećih boja. Normalno zaprljano. 6.5 kg, 1400 o/min
Synthetics 60° C - Hladno	Sintetičke ili miješane tkanine. Normalno zaprljano. 3 kg, 1200 o/min
Delicates 40° C - Hladno	Osjetljive tkanine poput akrila, viskoze, normalno zaprljani predmeti od poliestera. Normalno zaprljano. 3 kg, 1200 o/min

Program Raspon temperature	Vrsta punjenja i zaprljanost Maksimalna količina rublja, Maksimalna centrifuga
 Wool / Hanwash 40 °C – Hladno	Za vunu koja se može prati u perilici, vunu koja se može prati na ruke i za osjetljive tkanine sa simbolom održavanja "ručno pranje". 2 kg, 1200 o/min
 Jeans 60 °C – Hladno	Odjevni predmeti od traperi i žerseja. Također i za odjevne predmete tamnih boja. Automatski se uključuje opcija Dodatno ispiranje. 6.5 kg, 1200 o/min
 Rinse Hladno	Za ispiranje i centrifugiranje rublja. Sve tkanine. 6.5 kg, 1400 o/min
 Spin / Drain	Za centrifugiranje rublja i izbacivanje vode iz bubnja. Sve tkanine. 6.5 kg, 1400 o/min
 Lingerie 40 °C – Hladno	Ovaj program prikladan je za vrlo osjetljive predmete, kao što su osjetljivo žensko donje rublje, grudnjaci i donje rublje. 1 kg, 800 o/min
 Silk 30 °C – Hladno	Posebni program za predmete od svile i miješane sintetike 2 kg, 800 o/min
 Curtains 40 °C – Hladno	Posebni program za zavjese s fazom pretpranja. Ne stavljajte deterdžent za pretpranje koji se ispiru samo vodom. 2 kg, 800 o/min
 Duvet 60° C - 30° C	Posebni program za pojedinačno pranje sintetičkog pokrivača, popluna, prekrivača za krevet, itd. 2 kg, 800 o/min
 Sports 30 °C	Sintetičko i osjetljivo rublje. Lagano zaprljani predmeti ili odjeća koju treba samo osvežiti. 2.5 kg, 800 o/min
 14 Min. 30 °C	Sintetika i miješane tkanine. Lagano zaprljani odjevni predmeti i oni koje treba osvežiti. 1 kg, 800 o/min

1) Standardni programi za vrijednosti razine potrošnje energije

U skladu s odredbom 1061/2010, "Cottons Eco 60° C" i "Cottons Eco 40° C" predstavljaju "standardni program za pranje pamuka na 60°" i "standardni program za pranje pamuka na 40°". To su najučinkovitiji programi po pitanju kombinacije potrošnje vode i energije za pranje normalno uprljanog pamučnog rublja.

Kompatibilnost opcija programa

Program								
	■	■	■	■	■	■	■	■
 Eco	■	■	■		■	■		■

Program								
	■	■	■	■	■	■	■	■
	■	■	■	■	■	■		■
	■	■	■	■		■		
	■	■	■		■	■		■
	■	■	■			■		■
	■	■						
	■	■	■	■		■		
	■	■	■			■		
	■					■		
	■	■				■		
	■	■	■			■		

1) Ako postavite opciju Bez centrifugiranja tada je dostupna samo faza izbacivanja vode.

5. POTROŠNJA



Podaci u ovoj tablici su približni. Razni čimbenici mogu promijeniti podatke: količina i vrsta rublja, voda i temperatura okoline.

Programi	Količina (kg)	Potrošnja električne energije (kWh)	Potrošnja vode (u litrama)	Približno trajanje programa (u minutama)	Preostala vlaga (%) ¹⁾
Cottons 60 °C	6.5	1.15	62	166	52
Cottons 40 °C	6.5	0.75	62	165	52
Synthetics 40 °C	3	0.45	45	110	35
Delicates 40 °C	3	0.60	62	91	35
Wool 30 °C	2	0.25	50	58	40
Standardni programi za pamuk					
Standardni program za pamuk na 60 °C	6.5	0.81	52	190	52

Programi	Količina (kg)	Potrošnja električne energije (kWh)	Potrošnja vode (u litrama)	Približno trajanje programa (u minutama)	Preostala vlaga (%) ¹⁾
Standardni program za pamuk na 60 °C	3.25	0.60	42	164	52
Standardni program za pamuk na 40 °C	3.25	0.49	42	142	52
Način rada Off (W)			Način rada Left On (W)		
0.05			0.05		

1) Po završetku faze centrifuge.

6. OPCIJE

6.1 Temperatura

Postavite ovu opciju za promjenu unaprijed zadane vrijednosti temperature.

Indikator  = hladna voda.

Na zaslonu se prikazuje postavljena temperatura.

6.2 Centrifuga

Pomoću ove opcije možete smanjiti brzinu centrifuge.

Na zaslonu se prikazuje indikator postavljene brzine.

Dodatne opcije centrifugiranja:

Bez centrifuge

- Ovu opciju postavite za isključenje svih faza centrifuge.
- Postavite je za vrlo osjetljive tkanine.
- Faza ispiranja upotrebljava više vode za određene programe pranja.
- Na zaslonu se prikazuje indikator .

Zadržavanje ispiranja

- Postavite ovu funkciju kako bi se spriječilo gužvanje tkanina.
- Program pranja završava s vodom u bubnju. Bubljanje se okreće u pravilnim razmacima kako bi se spriječilo gužvanje rublja.
- Vrata ostaju zaključana. Kako biste otvorili vrata, morate izbaciti vodu.

- Na zaslonu se prikazuje indikator .



Za izbacivanje vode pogledajte "Na kraju programa".

Ekstra tih

- Postavite ovu opciju za isključivanje svih faza centrifugiranja i provođenja tihog pranja.
- Faza ispiranja upotrebljava više vode za određene programe pranja.
- Program pranja završava s vodom u bubnju. Bubljanje se okreće u pravilnim razmacima kako bi se spriječilo gužvanje rublja.
- Vrata ostaju zaključana. Kako biste otvorili vrata, morate izbaciti vodu.
- Na zaslonu se prikazuje indikator .



Za izbacivanje vode pogledajte "Na kraju programa".

6.3 Pretpranje

Pomoću ove opcije možete programu pranja dodati fazu pretpranja.

Koristite ovu opciju za jako zaprijano rublje.

Kada postavite ovu opciju, trajanje programa se produžuje.

Uključuje se odgovarajući indikator.

6.4 Odgoda početka

Pomoću ove opcije možete odgoditi početak programa u rasponu od 30 minuta do 20 sati.

Na zaslonu se prikazuje odgovarajući indikator.

6.5 Dodatno ispiranje

Pomoću ove opcije možete programu pranja dati nekoliko ispiranja.

Ovu opciju koristite za osobe koje su alergične na deterdžente i u područjima s mekom vodom. Uključuje se odgovarajući indikator.

6.6 Lako glačanje



Uređaj pažljivo pere i centrifugira kako bi se spriječilo gužvanje.

Uređaj smanjuje brzinu centrifugiranja i upotrebljava više vode.















Uključuje se odgovarajući indikator.

6.7 Time Manager – +

Kada postavite program pranja, na zaslonu se prikazuje zadano trajanje programa.

Pritisnite  ili  za smanjenje ili povećanje trajanja programa.

Funkcija Time Manager je dostupna samo s programima u tablici.

Indikator				Eko 		
1) 	■	■			■	
	■	■	■		■	■
	■	■			■	
	■	■	■	■	■	■
	■	■			■	
	■2)	■2)	■		■2)	■
	■	■			■	
3) 	■	■	■2)	■2)	■	■2)

1) Najkraće: za osvežavanje odjeće.

2) Zadano trajanje programa.

3) Najduže: za pranje jako zaprljane odjeće.

Eco Info



Crte na simbolu Eko informacije (dostupnom samo za programe za pamuk i sintetiku) prikazuju učinkovitost programa pranja po pitanju uštede energije:

- 6 crta: najučinkovitija postavka za optimizaciju karakteristika programa pranja.
- 1 crta: postavka s najnižom razinom učinkovitosti.

Broj crta na simbolu Eko informacije mijenja se ako izmijenite trajanja programa pranja (pogledajte funkciju Time Manager) i temperaturu pranja. Za optimizaciju karakteristika programa pranja, broj crta mora se povećati:

- Ako produljite trajanje programa, broja crta na simbolu Eko informacije se povećava. Produljivanje trajanja programa pranja omogućuje stalne karakteristike koje smanjuju potrošnju energije.
- Ako snizite temperaturu pranja, broj crta na simbolu Eko informacije se povećava.

Savjeti za dobivanje najučinkovitije postavke:

- Podesite indikatore funkcije Time Manager  ili .
- Postavite najnižu moguću temperaturu pranja.
- Ne postavljajte opciju pretpranja.

6.8 Moji omiljeni ☆

Pomoću ove opcije možete pohraniti svoj omiljeni program i opcije.

Nije moguće pohraniti opcije odgode početka uz opciju MyFavourite.

Kako pohraniti program

1. Pritisnite tipku  kako biste uključili uređaj.
2. Postavite program i opcije koje želite pohraniti.
3. Pritišćite MyFavourite sve dok se na zaslonu ne prikaže tekst "MEM".

Kako postaviti pohranjen program



1. Pritisnite tipku  kako biste uključili uređaj.
2. Na kratko pritisnite MyFavourite.



Odgoda početka nije pohranjena.

6.9 Sigurnosna blokada za djecu

Pomoću ove opcije možete spriječiti da se djeca igraju s upravljačkom pločom.

- Za **uključivanje/isključivanje** opciju istovremeni pritisnite  i  sve dok se indikator  ne uključi/isključi.

Ovu opciju možete uključiti:

- Nakon pritiska na  zaključavaju se opcije i programator.

- Prije pritiska na tipku : uređaj ne može započeti s radom.

6.10 Trajna uključena funkcija dodatnog ispiranja



Ovom funkcijom možete trajno uključiti dodatno ispiranje kada podesite novi program.

- Za **uključivanje/isključivanje** ove opcije istovremeno pritisnite  i  sve dok se indikator  **ne uključi/isključi**.

6.11 Zvučni signali

Zvučni signali oglašavaju se kada je:

- Program pranja završen.
- Uređaj u kvaru.

Za **uključivanje/isključivanje** zvučnih signala, na 6 sekundi istovremeno pritisnite tipku  i .



Ako isključite zvučne signale, oni će nastaviti s radom ako dođe do kvara uređaja.

7. PRIJE PRVE UPORABE

1. Stavite 2 litre vode u spremnik za deterdžent za fazu pranja. Ovime se uključuje sustav za izbacivanje vode.
2. Stavite malu količinu deterdženta u pretinak za fazu pranja.
3. Odaberite i pokrenite program za pamučno rublje na najvišoj temperaturi bez rublja. Na taj ćete način ukloniti moguću preostalu prijavštinu s bubnja i kade.

8. SVAKODNEVNA UPORABA

8.1 Umetanje rublja

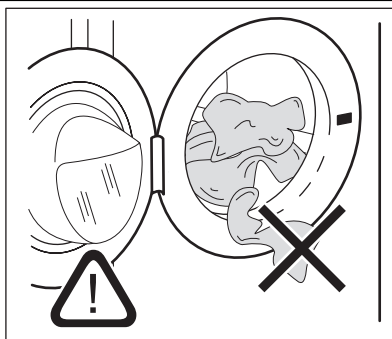

1. Otvorite vrata uređaja.
2. Stavite rublje u bubanj, umećući jedan po jedan komad. Protresite rublje prije stavljanja u uređaj. Pripazite da bubanj ne pretrpate rubljem.
3. Zatvorite vrata.



POZOR

Provjerite da između brtve i vrata nema rublja. Postoji opasnost od curenja vode ili oštećenja rublja.

8.2 Punjenje deterdženta i dodatka

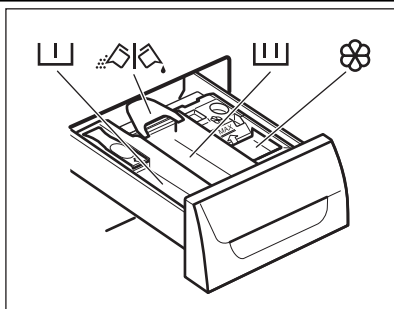

- Izmjerite količinu sredstva za pranje i omekšivača.
- Pažljivo zatvorite spremnik za deterdžent.



Spremnik za deterdžent za fazu pretpranja.



Spremnik za deterdžent za fazu pranja.



Pretinac za tekuće dodatke (omekšivač rublja, štirka).



Pretinac za prašak ili tekući deterdžent.

Tekući deterdžent ili deterdžent u prahu

1.

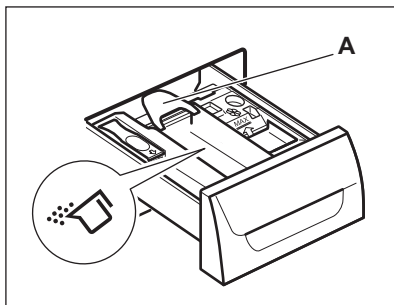

2.

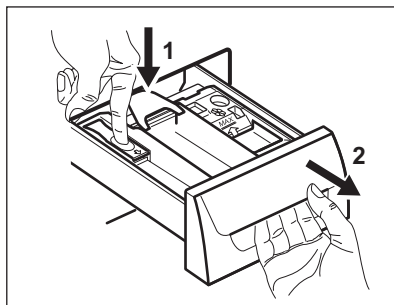

3.

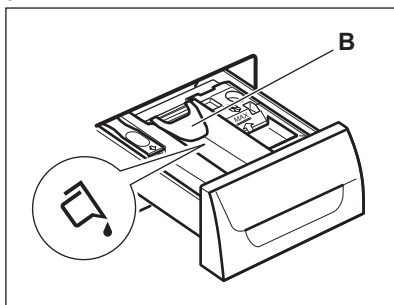

4.

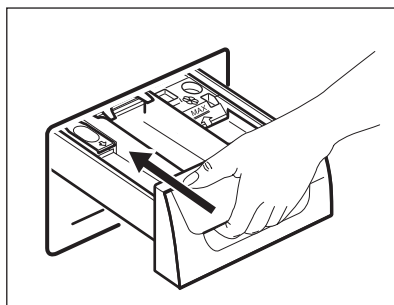

- Položaj **A** za deterdžent u prahu (tvornička postavka).
- Položaj **B** za tekući deterdžent.



Kada upotrebljavate tekući deterdžent:

- Ne koristite želatinozne ili guste tekuće deterdžente.
- Ne stavljajte više od oznake maksimalne razine.
- Ne postavljajte fazu pretpranja.
- Ne postavljajte funkciju odgode pokretanja.

8.3 Uključivanje uređaja

Za uključivanje ili isključivanje uređaja pritisnite tipku AutoOff. Kada se uređaj uključi, čuje se zvučni signal.

8.4 Odabir programa

1. Okrenite programator i postavite program:
 - Uključuje se odgovarajući indikator programa.
 - Indikator trepće.
 - Na zaslonu se prikazuje razina Time Manager, trajanje programa i indikatori faza programa
2. Po potrebi promijenite temperaturu, brzinu centrifuge, trajanje ciklusa ili dodajte dostupne funkcije. Kada uključite opciju, uključuje se indikator postavljene opcije.



Ako ste postavili neku pogrešnu opciju, na zaslonu se prikazuje poruka Err.

8.5 Pokretanje programa bez odgode početka

Pritisnite :

- Indikator prestaje treptati i ostaje uključen.
- Indikator počinje treptati na zaslonu.
- Program započinje, poklopac je zaključan i na zaslonu se prikazuje indikator .
- Odvodna pumpa može kratko vrijeme raditi kada se uređaj puni vodom.



Nakon približno 15 minuta od početka programa:

- Uređaj automatski podešava trajanje programa prema količini punjenja.
- Na zaslonu se prikazuje novo vrijeme.

8.6 Pokretanje programa s odgodom početka

- Pritisnite tipku odgode početka sve dok se na zaslonu ne prikaže vrijeme odgođenog početka koje želite postaviti. Na zaslonu se uključuje odgovarajući indikator.
- Pritisnite :
 - Uređaj počinje s odbrojanjem.
 - Kad odbrojanje završi, program se automatski pokreće.



Postavljenu odgodu početka možete poništiti ili promijeniti prije nego što pritisnete .

Za poništavanje odgode početka:

1. Za uključivanje pauze na uređaju pritisnite .
 2. Pritisnite sve dok se na zaslonu ne prikaže .
- Ponovno pritisnite za trenutačno pokretanje programa.

8.7 Prekidanje programa i mijenjanje opcija

Samo neke opcije možete promijeniti prije nego se izvedu.

1. Pritisnite . Indikator treperi.
2. Promijenite opcije.
3. Ponovno pritisnite . Program se nastavlja

8.8 Poništavanje programa

1. Na nekoliko sekundi pritisnite tipku za poništavanje programa i isključivanje uređaja.
2. Ponovno pritisnite istu tipku za uključivanje uređaja. Sada možete odabrati novi program pranja.



Uređaj ne izbacuje vodu.

8.9 Otvaranje vrata



Dok su u radu program ili odgoda početka, poklopac uređaja je zaključan i na zaslonu se prikazuje indikator .



POZOR

Ako su temperatura i razina vode u bubnju preveliki, ne možete otvoriti vrata.





Otvaranje vrata uređaja dok traje faza odgode početka:

1. Pritisnite  za uključivanje pauze.
2. Pričekajte da se indikator zaključanih vrata  isključi.
3. Otvorite vrata.
4. Zatvorite vrata i ponovno pritisnite tipku  . Odgoda početka nastavlja s radom.

Otvaranje vrata uređaja dok je program u radu:

1. Pritisnite na nekoliko sekundi tipku  kako biste isključili uređaj.
2. Pričekajte nekoliko minuta i zatim pažljivo otvorite vrata uređaja.
3. Zatvorite vrata uređaja.
4. Ponovo postavite program.





8.10 Po završetku programa

- Uređaj se automatski zaustavlja.
- Oglašava se zvučni signal (ako je uključen).
- Na zaslonu se uključuje .
- Indikator  se isključuje.
- Isključuje se indikator zaključanih vrata .
- Izvadite rublje iz uređaja. Provjerite je li bubanj prazan.
- Vrata ostavite odškrinuta kako biste spriječili stvaranje plijesi i nastanak neugodnih mirisa.
- Zatvorite slavinu.
- Pritisnite na nekoliko sekundi tipku  kako biste isključili uređaj.

Program pranja je završen, ali u bubnju još ima vode:

- Bubanj se okreće u pravilnim razmacima kako bi se spriječilo gužvanje rublja.
- Indikator zaključanih vrata  je uključen. Vrata ostaju zaključana.
- Kako biste otvorili vrata, morate izbaciti vodu.

Za izbacivanje vode:

1. Ako je potrebno, smanjite brzinu centrifugiranja. Ako postavite , uređaj samo izbacuje vodu.
2. Pritisnite . Uređaj izbacuje vodu iz bubnja i centrifugira.
3. Kada se program završi i isključi se indikator zaključanih vrata , možete otvoriti vrata.
4. Pritisnite na nekoliko sekundi tipku  kako biste isključili uređaj.



Uređaj će automatski izbaciti vodu i centrifugirati rublje nakon otprilike 18 sati (osim za program pranja vune).

8.11 Opcija AUTO OFF

Opcija AUTO OFF automatski isključuje uređaj kako bi se smanjila potrošnja energije kada:

- Uređaj ne koristite 5 minuta prije nego što pritisnete .

Pritisnite tipku  za ponovno uključivanje uređaja.

- 5 minuta nakon završetka programa pranja.

Pritisnite tipku  za ponovno uključivanje uređaja.

Na zaslonu se prikazuje vrijeme završetka zadnjeg postavljenog programa pranja.

Okenite programator kako biste odabrali novi ciklus.

9. SAVJETI

9.1 Punjenje rublja

- Rublje razdijelite na: bijelo, obojeno, sintetičko, osjetljivo i vunu.
- Pridržavajte se uputa za pranje na etiketama za njegu rublja.

- Bijele i obojene komade odjeće nemojte prati zajedno.
- Neki obojeni komadi odjeće mogu pustiti boju prilikom prvog pranja. Preporučujemo Vam da ih prvi puta perete odvojeno.

- Zakopčajte jastučnice, zatvorite patentne zatvarače, kukice i gumbе. Zavežite pojaseve.
- Ispraznite džepove i razvijte složene komade odjeće.
- Tkanine s više slojeva, vunu i odjeću s oslikanim ilustracijama okrenite na krivu stranu.
- Uklonite tvrdokorne mrlje.
- Tvrdokorne mrlje perite specijalnim deterdžentom.
- Budite pažljivi sa zavjesama. Uklonite kukice i zavjesu stavite u vreću za pranje ili u jastučnicu.
- U uređaju nemojte prati:
 - neporubljeno rublje ili zarezano rublje
 - grudnjake sa žicom.
 - Za pranje sitnih predmeta koristite vreću za pranje.
- Vrlo malo punjenje može uzrokovati probleme s uravnoteženjem prilikom centrifugiranja. Ako se to dogodi, ručno rasporedite predmete u bubnju i ponovno pokrenite fazu centrifugiranja.
- Ne miješajte različite vrste deterdženata.
- Ne koristite više od propisane količine sredstva za pranje kako ne biste izazvali zagađenje okoliša.
- Uvijek se pridržavajte uputa na pakiranju ovih proizvoda.
- Koristite ispravne proizvode za vrstu i boju rublja, temperaturu programa i razinu uprjlanosti.
- Ako vaš uređaj nema ladicu za deterdžent s jezičcem, tekući deterdžent dodajte korištenjem loptice za doziranje.

9.4 Savjeti za očuvanje okoliša

- Za pranje normalno uprjlanog rublja odaberite program bez pretpranja.
- Program pranja uvijek pokrenite s maksimalnom količinom rublja.
- Ako je potrebno, koristite sredstvo za odstranjivanje mrlja kada perete na nižim temperaturama.
- Kako biste koristili ispravnu količinu deterdženta, provjerite tvrdoću vode u vašem sustavu.

9.2 Tvrdokorne mrlje

Za neke mrlje voda i deterdžent nisu dovoljni. Preporučujemo da takve mrlje uklonite prije nego rublje stavite u uređaj. U prodaji su dostupna specijalna sredstva za odstranjivanje mrlja. Koristite specijalno sredstvo koje je prikladno za vrstu mrlje i tkanine.

9.3 Deterdženti i dodatke

- Koristite samo sredstva za pranje i dodatke posebno namijenjene uporabi u perilici rublja.

9.5 Tvrdoća vode

Ako je tvrdoća vode na vašem području visoka ili umjerena, preporučujemo korištenje omekšivača vode za perilice rublja. U područjima gdje je voda meka nije potrebno koristiti omekšivače za vodu. Kako biste saznali tvrdoću vode u svom području, kontaktirajte vodoopskrbno poduzeće. Upotrebljavajte odgovarajuću količinu omekšivača vode. Pridržavajte se uputa na pakiranju proizvoda.

10. ČIŠĆENJE I ODRŽAVANJE



UPOZORENJE

Prije zahvata održavanja isključite uređaj iz električne mreže.

10.1 Vanjsko čišćenje

Uređaj čistite samo sapunom i toplom vodom. Potpuno osušite sve površine.



POZOR

Ne koristite alkohol, otapala ili kemijske proizvode.

10.2 Uklanjanje kamenca

Ako je tvrdoća vode na vašem području visoka ili umjerena, preporučujemo korištenje omekšivača vode za perilice rublja. Redovito provjeravajte bubanj kako biste spriječili nastanak kamenca i hrđe.

Za uklanjanje čestica hrđe upotrebljavajte samo posebne proizvode za perilice rublja. Prilikom uklanjanja kamenca, nemojte stavljati rublje u bubanj.



Uvijek se pridržavajte uputa na pakiranju proizvoda.

bubnju. Redovito obavite pranje radi održavanja. Da biste to učinili:

- Izvadite rublje iz bubnja.
- Postavite program za pranje pamuka s najvišom temperaturom i malom količinom deterdženta.

10.3 Pranje radi održavanja

Korištenjem programa s niskim temperaturama pranja, moguće je da nešto deterdženta ostane u

10.4 Brtva na vratima

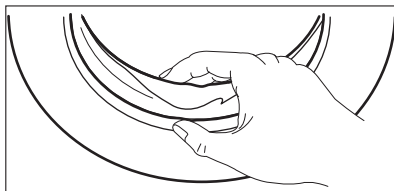

Redovito provjeravajte brtvu i uklonite sve predmete iz unutarnjeg dijela.

10.5 Čišćenje spremnika za deterdžent

1.

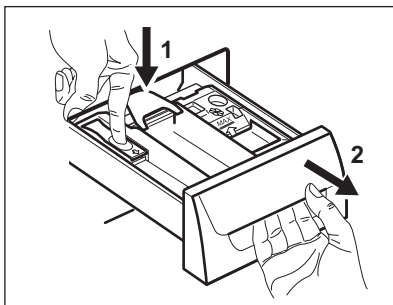

2.

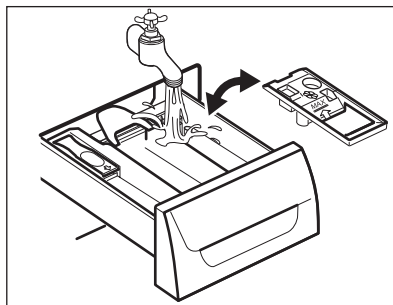

3.

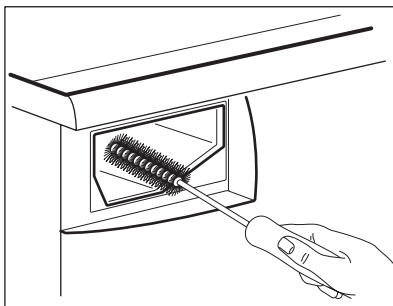

4.

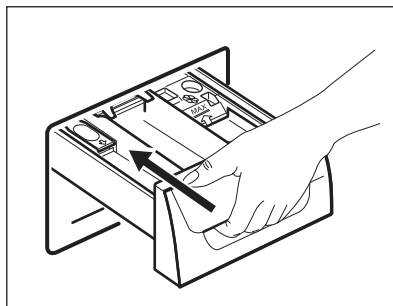

10.6 Čišćenje odvodnog filtra



UPOZORENJE

Ne čistite ispusni filter ako je voda u uređaju vruća.

1.

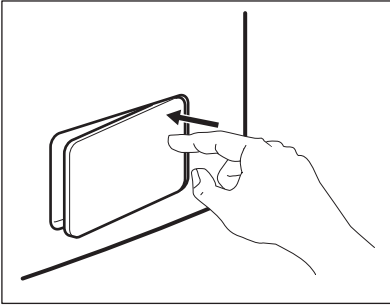

2.

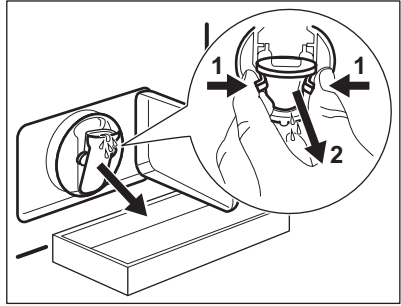

3.

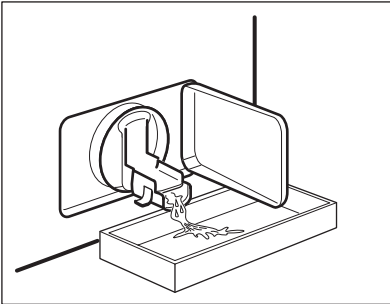

4.

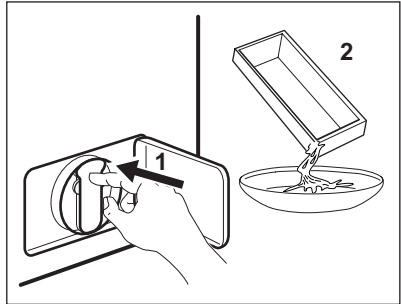

5.

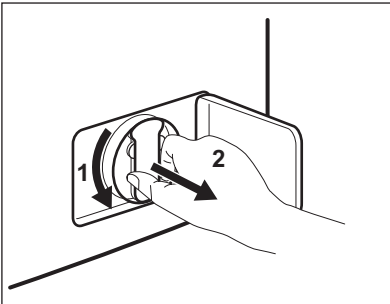

6.

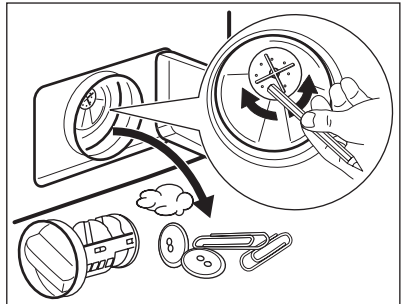

7.

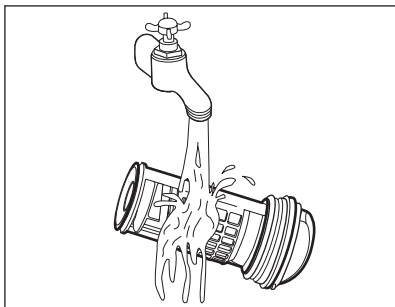

8.

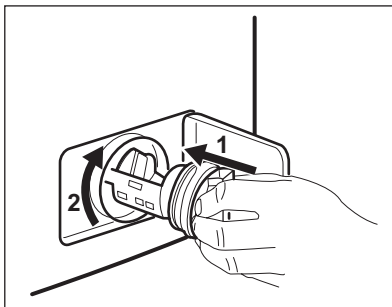

9.

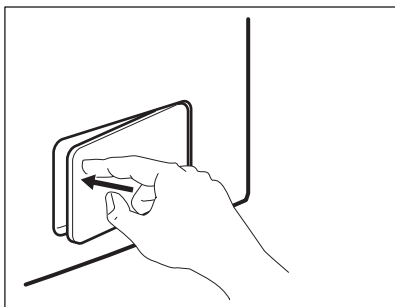

10.7 Čišćenje filtra crijeva za dovod vode i filtra ventila

1.

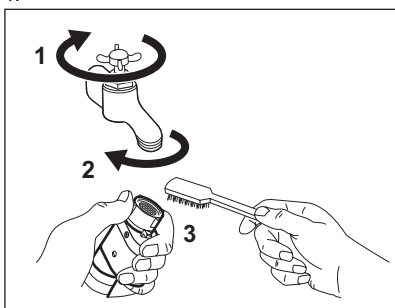

2.

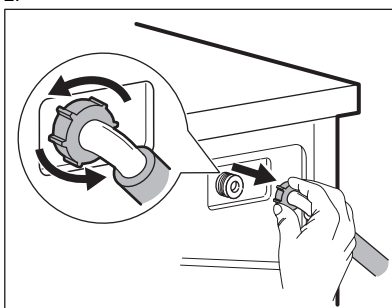

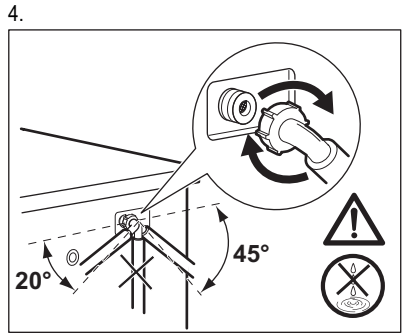
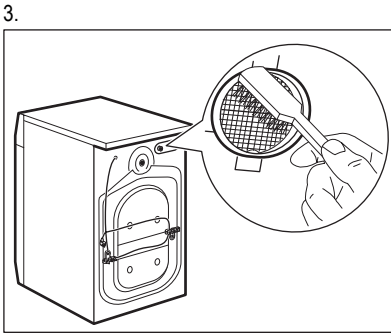

10.8 Izbacivanje vode u nuždi

Zbog kvara uređaj ne može izbaciti vodu. Ako se to dogodi, obavite korake (1) do (9) iz odjeljka "Čišćenje odvodnog filtra". Po potrebi očistite pumpu. Kada ispuštate vodu primjenjivanjem postupka za hitno ispuštanje vode, morate aktivirati sustav za izbacivanje vode:

1. Ulijte 2 litre u odjeljak za glavno pranje u spremniku za deterđent.
2. Pokrenite program za izbacivanje vode.

10.9 Zaštita od zamrzavanja

Ako se uređaj postavi u području u kojem temperatura može pasti ispod 0°, ispraznite preostalu vodu iz crijeva za dovod vode i pumpe za izbacivanje vode.

1. Utikač izvucite iz utičnice električne mreže.
2. Zatvorite slavinu.
3. Skinite crijevo za dovod vode.
4. Oba kraja crijeva za dovod vode stavite u posudu i pustite da voda isteče iz crijeva.
5. Ispraznite odvodnu pumpu. Pogledajte postupak za izbacivanje vode u nuždi.
6. Kad se odvodna pumpa isprazni, ponovno postavite crijevo za dovod vode.



UPOZORENJE

Prije ponovne upotrebe uređaja provjerite je li temperatura u prostoriji viša od 0 °C.

Proizvođač ne odgovara za štete uzrokovane niskim temperaturama.

11. RJEŠAVANJE PROBLEMA

Uređaj se ne pokreće ili se zaustavlja tijekom rada.

Najprije pokušajte pronaći rješenje problema (pogledajte tablicu). Ako ne možete pronaći rješenje problem, kontaktirajte servisni centar.

Uz neke se probleme oglašava zvučni signal i zaslon prikazuje šifru alarma:

- **E10** - Uređaj se ne puni vodom.

- **E20** - Uređaj ne izbacuje vodu.
- **E40** - Vrata uređaja su otvorena ili nisu ispravno zatvorena. Provjerite vrata!
- **E80** - Napajanje je nestabilno. Pričekajte dok se napajanje ne stabilizira.



UPOZORENJE

Prije kontrole isključite uređaj.

Problem	Moguće rješenje
Program ne započinje s radom.	Provjerite je li kabel glavnog napajanja uključen u utičnicu.
	Provjerite jesu li vrata uređaja zatvorena.
	Provjerite da u kutiji s osiguračima nema oštećenog osigurača.
	Provjerite je li pritisnuta tipka Start/Pauza.

Problem	Moguće rješenje
	Ako je postavljena odgoda početka, poništite postavku ili pričekajte završetak odbrojavanja.
	Isključite funkciju sigurnosne blokade za djecu ako je uključena.
Uređaj se ne puni vodom.	Provjerite je li slavina otvorena.
	Provjerite da tlak dovoda vode nije prenizak. Ovu informaciju potražite kod lokalnog distributera vode.
	Provjerite da slavina nije začepljena.
	Provjerite da filter crijeva za dovod i filter ventila nisu začepljeni. Pogledajte poglavlje "Čišćenje i održavanje".
	Provjerite da dovodno crijevo nije prignječeno ili savijeno.
	Provjerite je li priključak crijeva za dovod vode pravilno izveden.
Uređaj ne izbacuje vodu.	Provjerite da sifon nije začepljen.
	Provjerite da odvodno crijevo nije prignječeno ili savijeno.
	Provjerite da odvodni filter nije začepljen. Po potrebi očistite filter. Pogledajte poglavlje "Čišćenje i održavanje".
	Provjerite je li priključak crijeva za odvod vode pravilno izveden.
	Postavite program za izbacivanje vode ako ste postavili program bez faze izbacivanja vode.
	Postavite program za izbacivanje vode ako ste odabrali jednu od opcija koja završava s vodom u bubnju.
Faza centrifugiranja ne radi ili ciklus pranja traje dulje od uobičajenog.	Postavite program s fazom centrifugiranja.
	Provjerite da odvodni filter nije začepljen. Po potrebi očistite filter. Pogledajte poglavlje "Čišćenje i održavanje".
	Ručno rasporedite predmete u bubnju i ponovno pokrenite fazu centrifugiranja. Ovaj problem može biti prouzročen problemima s uravnoteženjem.
Voda curi po podu.	Provjerite jesu li spojevi crijeva za vodu zategnuti i da nema curenja vode.
	Provjerite da crijevo za odvod vode nije oštećeno.
	Provjerite upotrebljavate li odgovarajuću vrstu i ispravnu količinu deterdženta.
Vrata uređaja se ne mogu otvoriti.	Provjerite je li program pranja završen.
	Postavite program izbacivanja vode ili centrifuge ako u bubnju ima vode.
Uređaj proizvodi neobičan zvuk.	Provjerite je li uređaj ispravno niveliran. Pogledajte poglavlje "Postavljanje".
	Provjerite jesu li skinuti pakiranje i/ili transportni vijci. Pogledajte poglavlje "Postavljanje".

Problem	Moguće rješenje
	Dodajte još rublja u bubanj. Stavili ste premalo rublja.
Uređaj se puni vodom i potom odmah izbacuje vodu.	Provjerite nalazi li se crijevo za odvod vode u ispravnom položaju. Crijevo je možda prenisko postavljeno.
Rezultati pranja nisu zadovoljavajući.	Povećajte količinu deterdženta ili koristite neku drugu marku.
	Prije pranja upotrijebite poseban proizvod za uklanjanje tvrdokornih mrlja.
	Provjerite jeste li odabrali ispravnu temperaturu.
	Smanjite količinu rublja.

Nakon provjere, uključite uređaj. Program se nastavlja iz točke u kojoj je prekinut. Ako i dalje dolazi do kvara, kontaktirajte servis.

Ako se na zaslonu prikazuju drugi kodovi alarma. Uključite i isključite uređaj. Ako se problem nastavlja, kontaktirajte servis.

12. TEHNIČKI PODACI

Dimenzije	Širina / Visina / Dubina	600 / 850 / 430 mm
	Ukupna dubina	487 mm
Spajanje na električnu mrežu:	Napon	230 V
	Ukupna snaga	2200 W
	Osigurač	10 A
	Frekvencija	50 Hz
Razina zaštite protiv ulaska krutih čestica i vlage osigurana je zaštitnim poklopcem, osim na mjestima gdje niskonaponska oprema nema zaštitu od vlage		IPX4
Tlak dovoda vode	Minimalno	0,5 bar (0,05 MPa)
	Maksimalno	8 bar (0,8 MPa)
Dovod vode ¹⁾		Hladna voda
Maksimalna količina rublja	Pamuk	6.5 kg
Brzina centrifuge	Maksimalno	1400 o/min

¹⁾ Crijevo za dovod vode spojite na slavinu s navojem 3/4".

13. BRIGA ZA OKOLIŠ

Reciklirajte materijale sa simbolom . Ambalažu za recikliranje odložite u prikladne spremnike.

Pomozite u zaštiti okoliša i ljudskog zdravlja, kao i u recikliranju otpada od električnih i

elektroničkih uređaja. Uređaje označene simbolom  ne bacajte zajedno s kućnim otpadom. Proizvod odnesite na lokalno reciklažno mjesto ili kontaktirajte nadležnu službu.

OBSAH

1. BEZPEČNOSTNÍ INFORMACE	23
2. BEZPEČNOSTNÍ POKYNY	23
3. POPIS SPOTŘEBIČE	25
4. OVLÁDACÍ PANEĽ	25
5. ÚDAJE O SPOTŘEBĚ	28
6. FUNKCE	29
7. PŘED PRVNÍM POUŽITÍM	31
8. DENNÍ POUŽÍVÁNÍ	31
9. TIPY A RADY	34
10. ČIŠTĚNÍ A ÚDRŽBA	35
11. ODSTRAŇOVÁNÍ ZÁVAD	39
12. TECHNICKÉ INFORMACE	41
13. POZNÁMKY K OCHRANĚ ŽIVOTNÍHO PROSTŘEDÍ	42

MYSLÍME NA VÁS

Děkujeme, že jste si zakoupili spotřebič značky Electrolux. Vybrali jste si produkt, se kterým jsou spjaty desítky let profesionálních zkušeností a inovací. Tento důmyslný a stylový spotřebič byl navržen s ohledem na jeho uživatele. Kdykoliv jej tak používáte, můžete se spolehnout, že pokaždé dosáhnete skvělých výsledků.

Vítá Vás Electrolux.

Navštivte naše stránky ohledně:



Rady ohledně používání, brožury, poradce při potížích, servisních informací:
www.electrolux.com



Registrace vašeho spotřebiče, kterou získáte lepší servis:
www.electrolux.com/productregistration



Nákupu příslušenství, spotřebního materiálu a originálních náhradních dílů pro váš spotřebič:
www.electrolux.com/shop

PÉČE O ZÁKAZNÍKY A SERVIS

Doporučujeme používat originální náhradní díly.

Při kontaktu se servisním střediskem se ujistěte, že máte k dispozici následující údaje.

Tyto informace jsou uvedeny na typovém štítku. Model, výrobní číslo (PNC), sériové číslo.



Upozornění / Důležité bezpečnostní informace.



Všeobecné informace a rady



Upozornění k ochraně životního prostředí

Změny vyhrazeny.

1. BEZPEČNOSTNÍ INFORMACE

Tento návod si pečlivě přečtěte ještě před instalací spotřebiče a jeho prvním použitím. Výrobce nezodpovídá za škody a zranění způsobená nesprávnou instalací či chybným používáním. Návod k použití vždy uchovávejte spolu se spotřebičem pro jeho budoucí použití.

1.1 Bezpečnost dětí a postižených osob



UPOZORNĚNÍ

Hrozí nebezpečí udušení, úrazu nebo jiných trvalých následků.

- Nedovolte, aby spotřebič používaly osoby, včetně dětí, se zhoršenými fyzickými a smyslovými schopnostmi, sníženými mentálními funkcemi nebo nedostatkem zkušeností a znalostí. Takové osoby mohou spotřebič používat jen pod dozorem nebo vedením osob odpovědných za jejich bezpečnost.
- Nenechte děti hrát si se spotřebičem.
- Všechny obaly uschovejte z dosahu dětí.
- Všechny prací prostředky uschovejte z dosahu dětí.
- Jsou-li dvířka spotřebiče otevřená, nedovolte dětem a domácím zvířatům, aby se k němu přibližovaly.
- Pokud je spotřebič vybaven dětskou bezpečnostní pojistkou, doporučuje se ji aktivovat.

1.2 Všeobecné bezpečnostní informace

- Před čištěním nebo údržbou spotřebič vždy vypněte a vytáhněte síťovou zástrčku ze zásuvky.
- Neměňte technické parametry tohoto spotřebiče.
- Dodržujte maximální náplň 6.5 kg (viz část „Tabulka programů“).

2. BEZPEČNOSTNÍ POKYNY

2.1 Instalace

- Odstraňte všechny obaly nebo přepravní šrouby.
- Přepravní šrouby uschovejte. Při opětovném stěhování spotřebiče je nutné zajistit buben.
- Poškozený spotřebič neinstalujte ani nepoužívejte.
- Neinstalujte nebo nepoužívejte spotřebič tam, kde může teplota klesnout pod 0 °C nebo kde je vystaven povětrnostním podmínkám.
- Řiďte se pokyny k instalaci dodanými spolu s tímto spotřebičem.
- Ujistěte se, že podlaha, na které instalujete spotřebič, je plochá, stabilní, odolná proti teplu a čistá.
- Spotřebič neinstalujte tam, kde nelze dvířka spotřebiče plně otevřít.
- Při přemísťování spotřebiče buďte vždy opatrní, protože je těžký. Vždy noste ochranné rukavice.
- Zkontrolujte, zda mezi spotřebičem a podlahou může proudit vzduch.
- Nastavte nožičky tak, aby mezi spotřebičem a kobercem byl požadovaný prostor.

Připojení k elektrické síti



UPOZORNĚNÍ

Hrozí nebezpečí požáru nebo úrazu elektrickým proudem.

- Spotřebič musí být uzemněn.
- Zkontrolujte, zda údaje o napájení na typovém štítku souhlasí s parametry elektrické sítě. Pokud tomu tak není, obraťte se na elektrikáře.
- Vždy používejte správně instalovanou síťovou zásuvku s ochranou proti úrazu elektrickým proudem.
- Nepoužívejte rozbočovací zástrčky ani prodlužovací kabely.
- Dbejte na to, abyste nepoškodili napájecí kabel a síťovou zástrčku. Jestliže potřebujete vyměnit přívodní kabel, musí výměnu provést autorizované servisní středisko.
- Síťovou zástrčku zapojte do síťové zásuvky až na konci instalace spotřebiče. Po instalaci musí zůstat síťová zástrčka nadále dostupná.
- Neodpojte spotřebič ze zásuvky tahem za kabel. Vždy tahejte za zástrčku.
- Nedotýkejte se napájecího kabelu či síťové zástrčky mokřima rukama.
- Tento spotřebič je v souladu s směrnici EEC.

Vodovodní přípojka

- Dbejte na to, abyste hadice nepoškodili.
- Spotřebič musí být připojen k vodovodnímu potrubí pomocí nové dodané soupravy hadic. Neinstalujte již jednou použitou soupravu hadic znovu.
- Před připojením spotřebiče k novým hadicím nebo k hadicím, které nebyly dlouho používány, nechte vodu na několik minut odtéct, dokud nebude čistá.
- Při prvním použití spotřebiče se ujistěte, že nedochází k únikům vody.

2.2 Použití spotřebiče



UPOZORNĚNÍ

Hrozí nebezpečí poranění, zásahu elektrickým proudem, požáru nebo poškození spotřebiče.

- Tento spotřebič používejte v domácnosti.
- Neměňte technické parametry tohoto spotřebiče.
- Řiďte se bezpečnostními pokyny uvedenými na balení pracího prostředku.
- Do spotřebiče, do jeho blízkosti nebo na spotřebič neumísťujte hořlavé předměty nebo předměty obsahující hořlavé látky.
- Při probíhajícím programu se nedotýkejte skla dvířek. Sklo může být horké.
- Ujistěte se, že se v prádle nenachází žádné kovové předměty.
- Pod spotřebič nepokládejte nádoby na zachycení případného úniku vody. Informace o vhodném příslušenství vám poskytne autorizované servisní středisko.

2.3 Čištění a údržba



UPOZORNĚNÍ

Hrozí nebezpečí poranění nebo poškození spotřebiče.

- Před čištěním nebo údržbou spotřebič vždy vypněte a vytáhněte síťovou zástrčku ze zásuvky.
- K čištění spotřebiče nepoužívejte proud vody nebo páru.
- Vyčistěte spotřebič vlhkým měkkým hadrem. Používejte pouze neutrální mycí prostředky. Nepoužívejte prostředky s drsnými částicemi, drátěnky, rozpouštědla nebo kovové předměty.

2.4 Likvidace



UPOZORNĚNÍ

Hrozí nebezpečí úrazu či udušení.

- Odpojte spotřebič od elektrické sítě.

- Odřízněte a vyhoďte síťový kabel.
- Odstraňte dveřní západku, abyste zabránili uvěznění dětí a domácích zvířat ve spotřebiči.

3. POPIS SPOTŘEBIČE

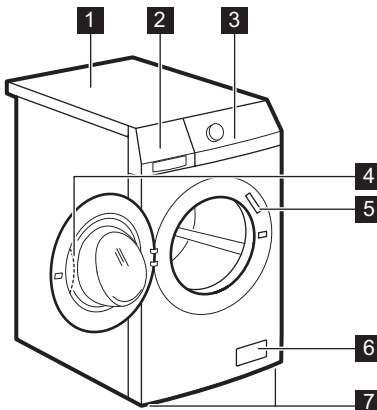

- 1** Horní deska
- 2** Dávkovač pracího prostředku

- 3** Ovládací panel
- 4** Držadlo dvířek
- 5** Typový štítek
- 6** Filtr vypouštěcího čerpadla
- 7** Nožičky pro vyrovnání spotřebiče

3.1 Souprava fixovacích destiček (4055171146)

Při instalaci spotřebiče na podstavci použijte toto speciální příslušenství.

Brání pohybu spotřebiče během jeho chodu.

Pozorně si přečtěte pokyny dodané spolu s příslušenstvím.





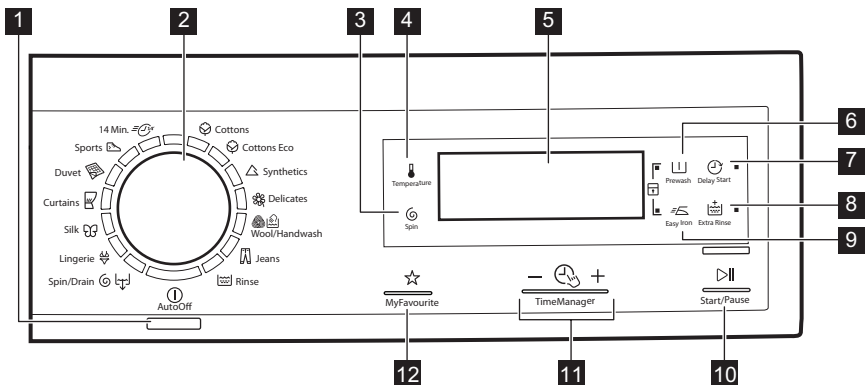



Lze jej zakoupit ve všech autorizovaných servisních střediscích.

4. OVLÁDACÍ PANEL











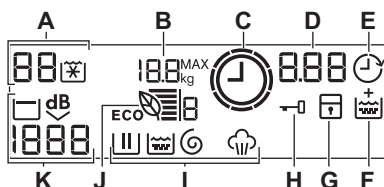















- 1** Tlačítko Zap/Vyp (AutoOff)
- 2** Volič programů

- 3** Dotykové tlačítko snížení rychlosti odstředování (Spin)

- 4 Dotykové tlačítko teploty  (Temperature)
- 5 Displej
- 6 Dotykové tlačítko předpirky  (Prewash)
- 7 Dotykové tlačítko odloženého startu  (Delay Start)
- 8 Dotykové tlačítko extra máchání 
- 9 Dotykové tlačítko snadného žehlení  (Easy Iron)
- 10 Dotykové tlačítko Start  (Start/Pause)
- 11 Time Manager dotyková tlačítka  +
- 12 MyFavourite dotykové tlačítko 

4.1 Displej



- A) Oblast teploty:
-  : Ukazatel teploty
 -  : Ukazatel studené vody
- B)  : Maximální množství prádla
- C)  : Ukazatel Time Manager
- D) Oblast času:
-  : Ukazatel délky programu
 -  : Odložený start
 -  : Výstražné kódy
 -  : Chybové hlášení
 -  : Program je dokončen.
- E)  : Ukazatel odloženého startu
- F)  : Ukazatel trvalého extra máchání
- G)  : Ukazatel dětské pojistky
- H)  : Ukazatel zablokování dvířek
- Když se zobrazí tento symbol, nelze dvířka spotřebiče otevřít.
 - Dvířka můžete otevřít až poté, co symbol zmizí.
- I) Ukazatele prání:
-  : Fáze prání
 -  : Fáze máchání
 -  : Odstředovací fáze
 -  : Parní fáze
-  Po nastavení programu se zobrazí ukazatele všech příslušných fází zvoleného programu. Po spuštění programu bliká pouze ukazatel probíhající fáze. Když je fáze dokončena, ukazatel fáze se dále zobrazuje. Po dokončení programu se zobrazuje symbol poslední fáze.
- J)  : Ukazatel funkce Eco Info
- K) Oblast odstředování:
-  : Ukazatel rychlosti odstředování
 -  : Ukazatel funkce Bez odstředění
 -  : Ukazatel funkce Zastavení máchání
 -  : Ukazatel funkce Extra tichý























Program Teplotní rozsah	Druh náplně a stupeň znečištění Maximální náplň, Maximální odstředění
 Cottons 90 °C – studená	Bílá a stálobarevná bavlna (normálně a lehce znečištěná). 6.5 kg, 1400 ot/min

Program Teplotní rozsah	Druh náplně a stupeň znečištění Maximální náplň, Maximální odstředění
 Cottons Eco ¹⁾ 60 °C – 40 °C	Bílá a stálobarevná bavlna. Normálně znečištěné. 6.5 kg, 1400 ot/min
 Synthetics 60 °C – studená	Prádlo ze syntetických nebo směsových tkanin. Normálně znečištěné. 3 kg, 1200 ot/min
 Delicates 40 °C – studená	Prádlo ze jemných tkanin jako akryl, viskóza, polyester. Normálně znečištěné. 3 kg, 1200 ot/min
 Wool / Hanwash 40 °C – studená	Vlna vhodná k praní v pračce, ručně prané vlněné a jemné prádlo označené symbolem „ručního praní“. 2 kg, 1200 ot/min
 Jeans 60 °C – studená	Oděvy z džínoviny nebo žerzeje. Také pro prádlo tmavé barvy. Funkce Extra máchání je automaticky zapnutá. 6.5 kg, 1200 ot/min
 Rinse Studená	Máchání a odstředění prádla. Všechny tkaniny. 6.5 kg, 1400 ot/min
 Spin / Drain	Odstředění prádla a vypuštění vody z bubnu. Všechny tkaniny. 6.5 kg, 1400 ot/min
 Lingerie 40 °C – studená	Speciální program pro velmi jemné prádlo jako dámské prádlo, podprsenky, spodní prádlo apod. 1 kg, 800 ot/min
 Silk 30 °C – studená	Speciální program pro hedvábí a smíšené syntetické prádlo. 2 kg, 800 ot/min
 Curtains 40 °C – studená	Speciální program pro záclony s fází předpírky. Při máchání pouze s vodou NEDÁVEJTE prací prostředek do komory pro předpírku. 2 kg, 800 ot/min
 Duvet 60 °C – 30 °C	Speciální program pro jednu syntetickou deku, přikrývku, přehoz přes postel apod. 2 kg, 800 ot/min
 Sports 30 °C	Syntetické a jemné prádlo. Lehce znečištěné prádlo nebo prádlo k osvěžení. 2.5 kg, 800 ot/min
 14 Min. 30 °C	Prádlo ze syntetických a směsových tkanin. Lehce znečištěné a prádlo k osvěžení. 1 kg, 800 ot/min

1) Standardní programy s hodnotami spotřeby uvedenými na energetickém štítku

Na základě směrnice 1061/2010 odpovídají programy „Cottons Eco 60“ a „Cottons Eco 40“ „standardnímu 60° programu pro bavlnu“ a „standardnímu 40° programu pro bavlnu“. Jedná se o neújspornější programy ve smyslu kombinované spotřeby energie a vody při praní běžně znečištěného bavlněného prádla.

Kombinace programů a funkcí

Program								
	■	■	■	■	■	■	■	■
 Eco	■	■	■		■	■		■
	■	■	■	■	■	■	■	■
	■	■	■	■	■	■		■
	■	■	■	■		■		
	■	■	■		■	■		■
	■	■	■			■		■
 1)	■	■						
	■	■	■	■		■		
	■	■				■		
	■	■	■			■		
	■					■		
	■	■				■		
	■	■	■			■		

1) Pokud nastavíte funkci Bez odstředění, je dostupná pouze vypouštěcí fáze.

5. ÚDAJE O SPOTŘEBĚ



Údaje v této tabulce jsou přibližné. Údaje se mohou měnit vlivem různých příčin: množství a typ prádla, teplota vody a prostředí.

Programy	Náplň (kg)	Spotřeba energie (kWh)	Spotřeba vody (litry)	Přibližná délka programu (minuty)	Zbytková vlhkost (%) ¹⁾
Cottons 60 °C	6.5	1.15	62	166	52
Cottons 40 °C	6.5	0.75	62	165	52
Synthetics 40 °C	3	0.45	45	110	35
Delicates 40 °C	3	0.60	62	91	35
Wool 30 °C	2	0.25	50	58	40

Programy	Náplň (kg)	Spotřeba energie (kWh)	Spotřeba vody (litry)	Přibližná délka programu (minuty)	Zbytková vlhkost (%) ¹⁾
Standardní programy pro bavlnu					
Standardní 60 °C program pro bavlnu	6.5	0.81	52	190	52
Standardní 60 °C program pro bavlnu	3.25	0.60	42	164	52
Standardní 40 °C program pro bavlnu	3.25	0.49	42	142	52
Režim vypnuto (W)			Režim zapnuto (W)		
0.05			0.05		

¹⁾ Na konci odstředovací fáze.

6. FUNKCE

6.1 Teplota

Nastavením této funkce změníte výchozí teplotu.

Ukazatel  = studená voda.

Na displeji se zobrazuje nastavená teplota.

6.2 Odstředění

Pomocí této funkce můžete snížit výchozí rychlost odstředování.

Na displeji se zobrazí ukazatel nastavené rychlosti.

Dodatečné funkce odstředování:

Bez odstředění

- Nastavením této funkce zrušíte všechny odstředovací fáze.
- Nastavuje se u velmi jemných tkanin.
- Fáze máchání u některých pracích programů spotřebuje více vody.
- Na displeji se zobrazí ukazatel .

Zastavení máchání

- Nastavením této funkce zabráníte zmačkání tkanin.
- Prací program se zastaví s vodou v bubnu. Buben se otáčí pravidelně, aby se zabránilo zmačkání prádla.

- Dviřka zůstanou zamčená. Před odblokováním dviřek je nutné vypustit vodu.
- Na displeji se zobrazí ukazatel .



Vypuštění vody viz „Na konci programu“.

Extra tichý

- Tuto funkci nastavte, když chcete zrušit všechny odstředovací fáze a provést tiché praní.
- Fáze máchání u některých pracích programů spotřebuje více vody.
- Prací program se zastaví s vodou v bubnu. Buben se otáčí pravidelně, aby se zabránilo zmačkání prádla.
- Dviřka zůstanou zamčená. Před odblokováním dviřek je nutné vypustit vodu.
- Na displeji se zobrazí ukazatel .



Vypuštění vody viz „Na konci programu“.

6.3 Předpírka

Díky této funkci můžete k pracímu programu přidat fázi předpírky.

Tuto funkci použijte u silně znečištěných oděvů. Nastavením této funkce se prodlouží délka programu.

Příslušná kontrolka se rozsvítí.

6.4 Odložený start

Pomocí této funkce můžete odložit spuštění programu o 30 minut až 20 hodin.

Na displeji se zobrazí příslušný ukazatel .

6.5 Extra máchání

Díky této funkci můžete k pracímu programu přidat několik máchání.

Tato funkce se používá pro osoby alergické na prací prostředky a v oblastech s měkkou vodou. Příslušná kontrolka se rozsvítí.

6.6 Snadné žehlení

Spotřebič opatrně vypere a odstředí prádlo, aby se zabránilo jeho zmačkání.

Spotřebič sníží rychlost odstředování a spotřebu je víc vody.















Příslušný ukazatel se rozsvítí.

6.7 Time Manager —

Když nastavíte prací program, na displeji se zobrazí jeho výchozí délka.

Stisknutím — nebo + zkrátíte nebo prodloužíte délku programu.

Time Manager je dostupný pouze u programů v tabulce.

Kontrolka				Úsporný 		
1) 	■	■			■	
	■	■	■		■	■
	■	■			■	
	■	■		■	■	■
	■	■			■	
	■2)	■2)	■		■2)	■
	■	■			■	
3) 	■	■	■2)	■2)	■	■2)

1) Nejkratší: k osvěžení prádla.

2) Výchozí délka programu.



3) Nejdelší: pro silně znečištěné prádlo.

Eco Info

Informační proužky Eco (dostupné pouze u programů pro bavlnu a syntetiku) zobrazují účinnost pracího programu z hlediska úspory energie:

- 6 proužků: nejušpornější nastavení, které optimalizuje výkon pracího programu.
- 1 proužek: méně úsporné nastavení. Počet informačních proužků Eco se změní, když upravíte délku pracího programu (viz řízení času) a teplotu praní. Pro optimalizaci výkonu pracího programu se počet proužků musí zvýšit:
- Když prodloužíte délku programu, počet informačních proužků Eco se zvýší. Prodloužení délky pracího programu umožňuje stálý výkon, který snižuje spotřebu energie.
- Když snížíte teplotu praní, počet informačních proužků Eco se zvýší.

Pár rad, jak zvolit nejušpornější nastavení:

- Nastavte ukazatele řízení času  nebo .
- Nastavte možnou nižší teplotu praní.
- Nenastavujte funkci předpírky.

6.8 Mé oblíbené

Pomocí této funkce můžete uložit do paměti váš oblíbený program nebo funkci.

Funkci odloženého startu nelze uložit do paměti pomocí funkce MyFavourite.

Jak uložit program do paměti

1. Stisknutím tlačítka  zapnete spotřebič.
2. Nastavte program a funkce, které chcete uložit do paměti.
3. Tiskněte MyFavourite, dokud se na displeji nezobrazí hlášení „MEM“.

Jak nastavit program uložený v paměti



1. Stisknutím tlačítka  zapnete spotřebič.
2. Krátce stiskněte MyFavourite.





Odložený start se neukládá do paměti.

6.9 Dětská bezpečnostní pojistka

Díky této funkci můžete zabránit dětem, aby si hrály s ovládacím panelem.



- Funkci **zapnete či vypnete** současným stisknutím  a , dokud se kontrolka  **nerozsvítí nebo nezhasne.**

Tuto funkci lze zapnout:

- Po stisknutí , tlačítka funkcí a volič programů jsou zablokované.
- Před stisknutím : spotřebič nelze spustit.



6.10 Trvalé extra máchání

S touto funkcí můžete trvale zapnout přidavné máchání při volbě nového programu.

- Funkci **zapnete či vypnete** současným stisknutím  a , dokud se kontrolka  **ne-rozsvítí nebo nezhasne**.

6.11 Zvuková signalizace

Zvuková signalizace zazní, když:

- Dokončí se program.
 - Vyskytla se závada či porucha na spotřebiči.
- K **vypnutí či zapnutí** zvukové signalizace stiskněte současně  a  na dobu šesti sekund.



Když zvukovou signalizaci vypnete, bude stále funkční v případě poruchy spotřebiče.

7. PŘED PRVNÍM POUŽITÍM

1. Nalijte dva litry vody do komory na prací prostředek pro fázi prání. Zapnete tak vypouštěcí systém.
2. Vložte menší množství pracího prostředku do komory pro fázi prání.
3. Nastavte a spusťte program pro bavlnu na nejvyšší teplotu bez pádla. Tímto postupem odstraníte všechny možné nečistoty z bubny a vany spotřebiče.

8. DENNÍ POUŽÍVÁNÍ

8.1 Vkládání prádla

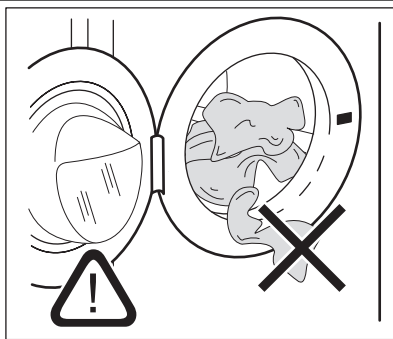

1. Otevřete dvířka spotřebiče.
2. Vložte prádlo do bubny kus po kuse. Prádlo před vložením do spotřebiče protřepte. Ujistěte se, že do bubny nevkládáte příliš mnoho prádla.
3. Zavřete dvířka.



POZOR

Ujistěte se, že mezi těsněním a dvířky nezůstane žádné prádlo. Hrozí nebezpečí úniku vody nebo poškození prádla.

8.2 Použití pracího prostředku a přísad

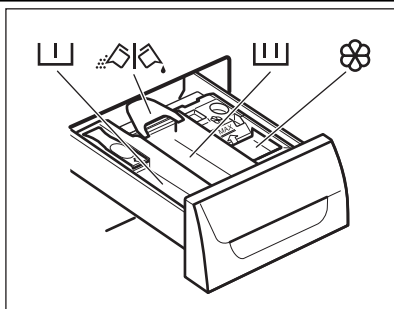

- Odměříte prací prostředek a aviváž.
- Opatrně zavřete zásuvku pracího prostředku.



Komora na prací prostředek fáze předpírky.



Komora na prací prostředek fáze praní.



Komora na tekuté přísady (aviváž, škrob).



Klapka pro práškový nebo tekutý prací prostředek.

Tekutý nebo práškový prací prostředek

1.

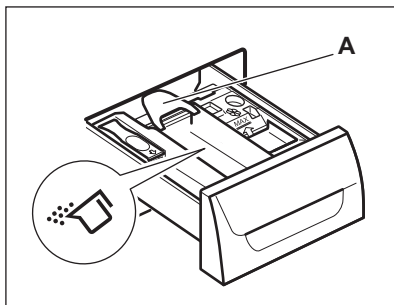

2.

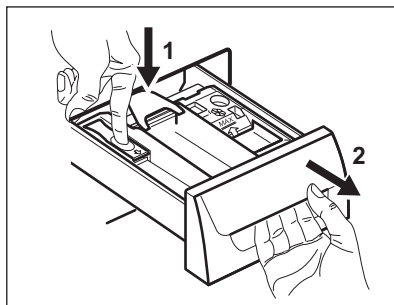

3.

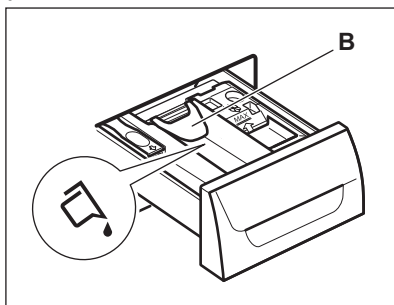

4.

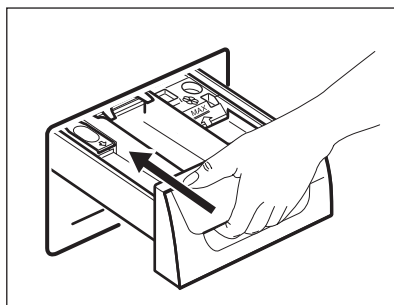

- Poloha **A** pro práškový prací prostředek (tovární nastavení).
- Poloha **B** pro tekutý prací prostředek.



Při použití tekutého pracího prostředku:

- Nepoužívejte gelové nebo husté tekuté prací prostředky.
- Nepoužívejte více tekutiny než je maximální hladina.
- Nenastavujte fázi předpírky.
- Nenastavujte odložený start.

8.3 Zapnutí spotřebiče

Stisknutím tlačítka AutoOff zapnete nebo vypnete spotřebič. Když zapnete spotřebič, zazní zvukový signál.

8.4 Nastavení programu

1. Otočením voliče programů nastavte program:
 - Rozsvítí se příslušný ukazatel programu.
 - Ukazatel ▷|| bliká.
 - Na displeji se zobrazí úroveň Time Manager, délka programu a ukazatele fází programu
2. V případě potřeby změňte teplotu, rychlost odstředování, délku programu nebo přidejte dostupné funkce. Když zapnete nějakou funkci, zobrazí se ukazatel dané funkce.



Pokud něco nastavíte nesprávně, na displeji se zobrazí hlášení Err.

8.5 Spuštění programu bez odloženého startu

Stiskněte ▷|| :

- Ukazatel ▷|| přestane blikat a dále se zobrazuje.
- Ukazatel ||| začne blikat na displeji.
- Program se spustí, dvířka jsou zablokována a na displeji se zobrazí ukazatel —□.
- Vypouštěcí čerpadlo může při napouštění spotřebiče vodou chvíli pracovat.



Po přibližně 15 minutách od spuštění programu:

- Spotřebič automaticky nastaví délku programu v souladu s náplní prádla.
- Na displeji se zobrazí nová hodnota.

8.6 Spuštění programu s odloženým startem

- Opakovaně stiskněte ↻, dokud se na displeji nezobrazí prodeleva, kterou chcete nastavit. Příslušný ukazatel se zobrazí na displeji.
- Stiskněte ▷|| :
 - Spotřebič spustí odpočet.
 - Po dokončení odpočtu se automaticky spustí zvolený program.



Nastavený odložený start lze před stisknutím ▷|| zrušit nebo změnit.

Zrušení odloženého startu:

1. Stisknutím ▷|| pozastavíte chod spotřebiče.
2. Tiskněte ↻, dokud se na displeji nezobrazí □ .
Opětovným stisknutím ▷|| program spustíte okamžitě.

8.7 Přerušování programu a změna funkce

Před vlastním spuštěním můžete měnit jen některé funkce.

1. Stiskněte ▷|| . Kontrolka začne blikat.
2. Změňte funkce.
3. Opět stiskněte ▷|| . Program bude pokračovat.

8.8 Zrušení programu

1. Stisknutím tlačítka Ⓛ na několik sekund zrušíte program a vypnete spotřebič.
2. Opětovným stisknutím stejného tlačítka spotřebič zapnete. Nyní můžete zadat nový prací program.



Spotřebič nevypouští vodu.

8.9 Otevření dvířek



Zatímco probíhá program nebo odpočet odloženého startu, dvířka spotřebiče jsou zablokovaná a na displeji se zobrazuje ukazatel .



POZOR

Pokud je teplota a hladina vody v bubnu příliš vysoká, nelze dvířka otevřít.





Otevření dvířek spotřebiče během odloženého startu:

1. Pomocí  zastavte chod spotřebiče.
2. Počkejte, dokud se nepřestane zobrazovat ukazatel .
3. Otevřete dvířka.
4. Zavřete dvířka a opět stiskněte . Odložený start bude pokračovat v chodu.

Otevření dvířek spotřebiče během probíhajícího programu:

1. Stisknutím tlačítka  na několik sekund vypnete spotřebič.
2. Vyčkejte několik minut a poté opatrně otevřete dvířka spotřebiče.
3. Zavřete dvířka spotřebiče.
4. Nastavte opět program.







8.10 Na konci programu

- Spotřebič se automaticky zastaví.
- Zazní zvukový signál (pokud je zapnutý).
- Na displeji se zobrazí .
- Ukazatel  se přestane zobrazovat.
- Ukazatel zámku dvířek  se přestane zobrazovat.
- Vyměte prádlo ze spotřebiče. Zkontrolujte, zda je buben prázdný.
- Nechte dvířka otevřená, abyste zabránili vzniku plísní a nepříjemných pachů.
- Zavřete vodovodní kohoutek.
- Stisknutím tlačítka  na několik sekund vypnete spotřebič.

Prací program je dokončen, ale v bubnu není voda:

- Buben se otáčí pravidelně, aby se zabránilo zmačkání prádla.
- Ukazatel zámku dvířek  se zobrazuje. Dvířka zůstanou zamčená.
- Před otevřením dvířek je nutné vypustit vodu.

Vodu vypustíte následujícím způsobem:

1. V případě potřeby snižte rychlost odstředování. Pokud nastavíte    , spotřebič bude pouze vypouštět vodu.
2. Stiskněte . Spotřebič vypustí vodu a odstředí prádlo.
3. Po dokončení programu a zhasnutí ukazatele zámku dvířek  můžete dvířka otevřít.
4. Stisknutím tlačítka  na několik sekund vypnete spotřebič.



Spotřebič automaticky vypustí vodu a odstředí prádlo po přibližně 18 hodinách (vyjma programu pro vlnu).

8.11 Funkce AUTO OFF

Funkce AUTO OFF spotřebič automaticky vypne za účelem snížení spotřeby energie, když:

- Spotřebič nepoužíváte po dobu pěti minut před tím, než stisknete .

Stisknutím tlačítka  opětovně zapnete spotřebič.

- Po pěti minutách od konce pracího programu.

Stisknutím tlačítka  opětovně zapnete spotřebič.

Na displeji se zobrazí délka posledního zvoleného programu.

Otočením voliče programu nastavte nový cyklus.

9. TIPY A RADY

9.1 Vkládání náplně prádla

- Prádlo rozdělte na: bílé, barevné, syntetické, jemné a vlněné.
- Říďte se pokyny na etiketách praného prádla.

- Neperte současně bílé a barevné prádlo.
- Některé barevné oblečení může během prvního praní pouštět barvu. Doporučujeme proto, abyste jej při prvním praní prali odděleně.

- Zapněte knoflíky polštářů, zatáhněte zipy, zapněte háčky a patenty. Svažte pásky.
- Vyprázdněte kapsy a jednotlivé kusy prádla rozložte.
- Vícevrstvé tkaniny, vlněné prádlo a prádlo s potiskem či obrázky obraťte naruby.
- Odstraňte odolné skvrny.
- Silně znečištěné skvrny vyperte pomocí speciálního pracího prostředku.
- Při praní záclon buďte opatrní. Odstraňte háčky nebo záclony vložte do pracího pytle nebo povlečení na polštář.
- Ve spotřebiči neperte:
 - Nezaobroubené prádlo nebo prádlo, které se zatrhává
 - Podprsенky s kovovými kosticemi.
 - Při praní malých kusů prádla použijte prací pytel.
- Velmi malá náplň prádla může způsobit problémy s vyvážením během fáze odstředování. Pokud tak nastane, ručně rozložte prádlo v bubnu a spusťte odstředovací fázi znovu.
- Nemíchejte různé typy pracích prostředků.
- Abyste chránili životní prostředí, nepoužívejte více pracího prostředku, než je nutné.
- Dodržujte pokyny uvedené na balení těchto výrobků.
- Použijte správné výrobky odpovídající druhu a barvě tkanin, teplotě pracího programu a míře znečištění.
- Pokud váš spotřebič není vybaven dávkovačem pracího prostředku vybaveným klapkou, tekuté prací prostředky dávkujte pomocí dávkovací odměrky/kuličky.

9.4 Ekologické rady

- Běžně znečištěné prádlo perte pomocí programu bez předpírky.
- Vždy spouštějte prací program s maximální možnou náplní prádla.
- Pokud nastavíte program s nízkou teplotou, použijte v případě nutnosti odstraňovač skvrn.
- Pro používání správného množství pracího prostředku zkontrolujte tvrdost vody ve vašem vodovodním řádu.

9.2 Odolné skvrny

U některých skvrn voda a prací prostředek nestačí.

Takovéto skvrny doporučujeme odstranit před vložením příslušných kusů prádla do spotřebiče. K dispozici jsou speciální odstraňovače skvrn. Použijte speciální odstraňovač skvrn vhodný pro daný druh skvrny a tkaniny.

9.3 Prací prostředky a přísady

- Použijte výhradně prací prostředky a přísady určené speciálně pro pračky.

9.5 Tvrdost vody

Pokud je tvrdost vody ve vaší oblasti vysoká či střední, doporučujeme používat změkčovač vody určený pro pračky. V oblastech s měkkou vodou není změkčovač vody nutné používat.

Tvrdost vody ve vaší oblasti zjistíte u místní vodárenské společnosti.

Použijte správné množství změkčovače vody. Dodržujte pokyny uvedené na balení těchto výrobků.

10. ČIŠTĚNÍ A ÚDRŽBA



UPOZORNĚNÍ

Před údržbou vždy spotřebič odpojte od napájení.

10.1 Čištění vnějších ploch

Spotřebič čistěte pouze pomocí mýdla a vlažné vody. Všechny plochy důkladně osušte.



POZOR

Nepoužívejte alkohol, rozpouštědla ani chemické výrobky.

10.2 Odstraňování vodního kamene

Pokud je tvrdost vody ve vaší oblasti vysoká či střední, doporučujeme používat změkčovač vody určený pro pračky.

Pravidelně kontrolujte buben, zda se na něm netvoří nános vodního kamene nebo stopy rzi.

Částice rzi odstraňujte pouze pomocí speciálních výrobků určených pro pračky. Tento proces proveďte odděleně od praní prádla.



Vždy dodržujte pokyny uvedené na balení těchto výrobků.

prostředku. Pravidelně proto provádějte údržbové praní, které provedete následovně:

- Vyjměte prádlo z bubny.
- Nastavte program pro bavlnu s nejvyšší teplotou a malým množstvím pracího prostředku.

10.3 Údržbové praní

U programů s nízkou teplotou je možné, že v bubnu zůstane určité množství pracího

10.4 Těsnění dvířek

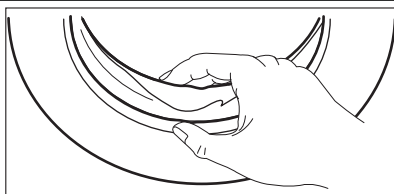

Pravidelně kontrolujte těsnění a odstraňte všechny předměty zachycené uvnitř.

10.5 Čištění dávkovače pracího prostředku

1.

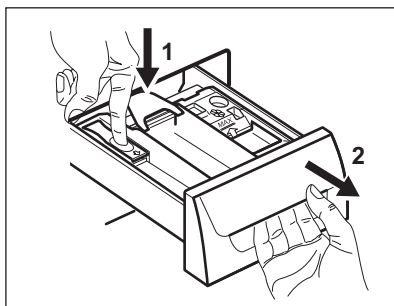

2.

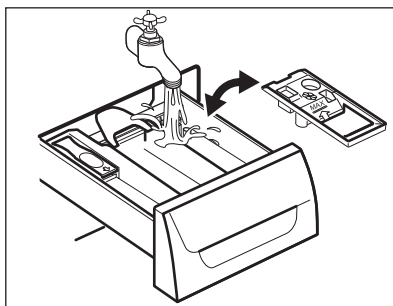

3.

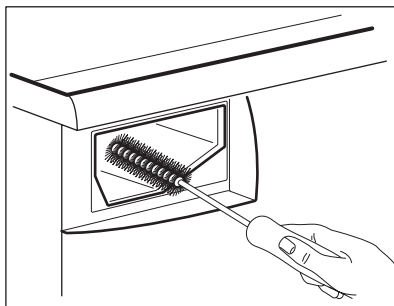

4.

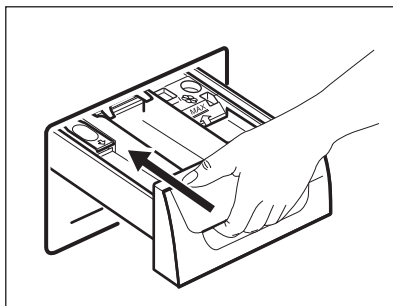

10.6 Čištění vypouštěcího filtru



UPOZORNĚNÍ

Vypouštěcí filtr nečistíte, pokud je voda ve spotřebiči horká.

1.

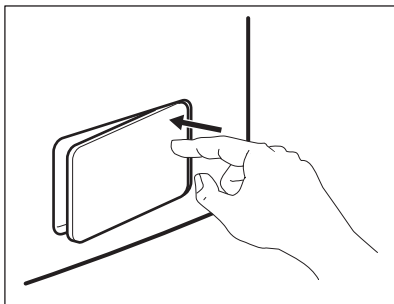

2.

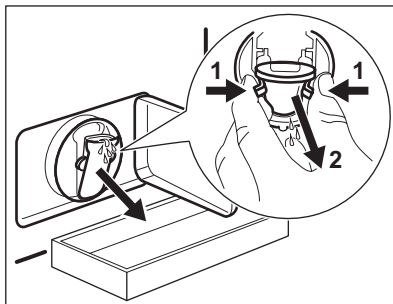

3.

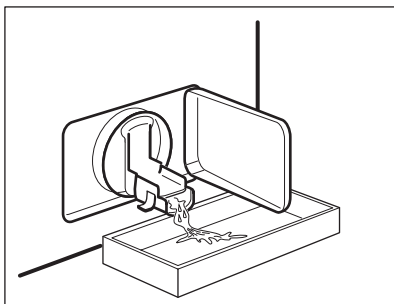

4.

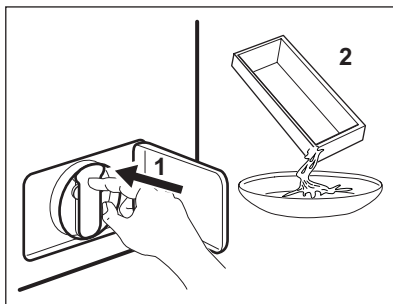

5.

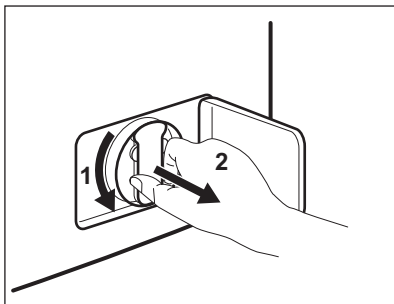

6.

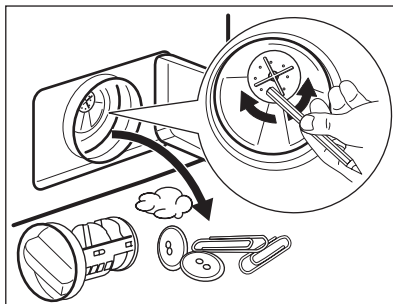

7.

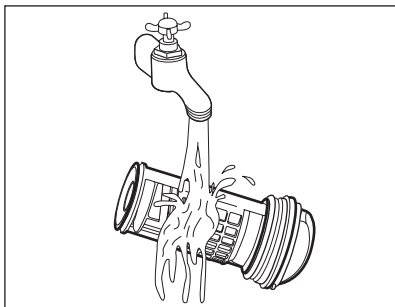

8.

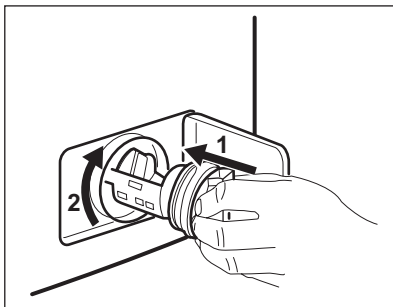

9.

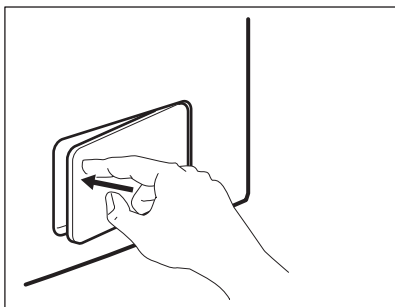

10.7 Čištění přívodní hadice a filtru přívodního ventilu

1.

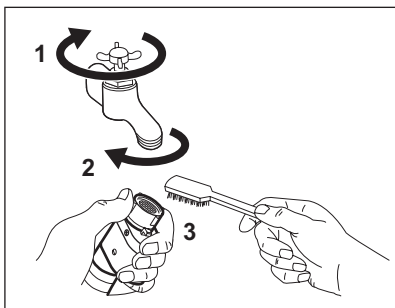

2.

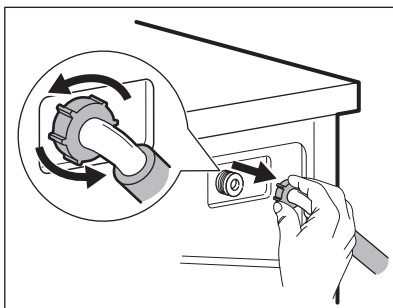

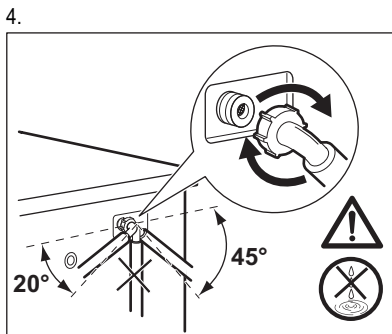
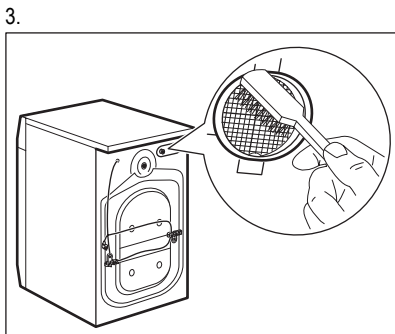

10.8 Nouzové vypouštění

Spotřebič nemůže z důvodů poruchy vypustit vodu.

Pokud tak nastane, proveďte kroky (1) až (9) uvedené v části „Čištění vypouštěcího filtru“.

Je-li to nutné, čerpadlo vyčistěte.

Když vypustíte vodu pomocí nouzového vypouštění, je nutné vypouštěcí systém opět aktivovat:

1. Do komory pro hlavní praní dávkovače práčního prostředku nalijte dva litry vody.
2. Spusťte program na vypouštění vody.

10.9 Opatření proti vlivu mrazu

Pokud spotřebič instalujete v místě, kde může teplota klesnout pod 0 °C, vypusťte zbylou vodu z přívodní hadice a vypouštěcího čerpadla.

1. Vytáhněte zástrčku ze zásuvky.
2. Zavřete vodovodní kohoutek.
3. Odšroubujte přívodní hadici.
4. Oba konce přívodní hadice vložte do nádoby a nechte z hadice vytéct vodu.
5. Vyprázdněte vypouštěcí čerpadlo. Viz nouzové vypouštění.
6. Když je vypouštěcí čerpadlo prázdné, namontujte přívodní hadici zpět.



UPOZORNĚNÍ

Před opětovným použitím spotřebiče se ujistěte, že je okolní teplota vyšší než 0 °C.

Výrobce neručí za škody způsobené nízkými teplotami.

11. ODSTRAŇOVÁNÍ ZÁVAD

Spotřebič se nespustí nebo se zastaví během provozu.

Nejprve zkuste najít řešení problému (viz tabulka). Pokud řešení nenajdete, kontaktujte servisní středisko.

U některých problémech zazní zvuková signalizace a na displeji se zobrazí výstražný kód:

- **E10** - Spotřebič se neplní vodou.

- **E20** - Spotřebič nevypouští vodu.
- **E40** - Dvířka spotřebiče jsou otevřená nebo nejsou správně zavřená. Zkontrolujte dvířka!
- **E90** - Napájení se sítě je nestabilní. Vyčkejte, dokud nebude napájení v síti stabilní.



UPOZORNĚNÍ

Před kontrolou spotřebič vypněte.

Problém	Možné řešení
Nespustil se program.	Ujistěte se, že je zástrčka zapojená do síťové zásuvky.
	Přesvědčte se, že jsou dvířka spotřebiče zavřená.
	Ujistěte se, že není poškozená domovní pojistka či jistič.
	Ujistěte se, že jste stisknuli tlačítko Start/Pauza.

Problém	Možné řešení
	Pokud je nastavený odložený start, zrušte jej nebo vyčkejte do konce odpočtu.
	Vypněte funkci dětské bezpečnostní pojistky, pokud je zapnutá.
Spotřebič se neplní vodou.	Zkontrolujte, zda je vodovodní kohoutek otevřený.
	Ujistěte se, že není příliš malý tlak na přívodu vody. Ohledně těchto informací se obraťte na místní vodárenský podnik.
	Ujistěte se, že není zanesený vodovodní kohoutek.
	Ujistěte se, že filtr na přívodní hadici a filtr na ventilu není ucpaný. Řiďte se částí „Čištění a údržba“.
	Ujistěte se, že přívodní hadice není přehnutá či přiskřípnutá.
	Ujistěte se, že je přívodní hadice správně umístěná.
Spotřebič nevypouští vodu.	Ujistěte se, že není zanesený sifon.
	Ujistěte se, že vypouštěcí hadice není přehnutá či přiskřípnutá.
	Ujistěte se, že není zanesený vypouštěcí filtr. Filtr v případě potřeby vyčistěte. Řiďte se částí „Čištění a údržba“.
	Ujistěte se, že je vypouštěcí hadice správně umístěná.
	Nastavte vypouštěcí program, pokud jste zvolili program bez vypouštěcí fáze.
	Nastavte vypouštěcí program, pokud jste zvolili funkci, která končí s vodou ve vaně.
Odstředivací fáze neprobíhá nebo prací program trvá déle než obvykle.	Nastavte program odstředování.
	Ujistěte se, že není zanesený vypouštěcí filtr. Filtr v případě potřeby vyčistěte. Řiďte se částí „Čištění a údržba“.
	Ručně rozložte prádlo v bubnu a spusťte odstředivací fázi znovu. Tento problém může být zapříčiněn potížemi s vyvážením.
Na podlaze je voda.	Ujistěte se, že spojky na vodních hadicích jsou těsné a neuniká z nich žádná voda.
	Ujistěte se, že vypouštěcí hadice není poškozená.
	Ujistěte se, že používáte správný prací prostředek ve správném množství.
Nelze otevřít dvířka spotřebiče.	Ujistěte se, že se prací program dokončil.
	Nastavte vypouštěcí či odstředivací program, pokud je v bubnu voda.
Spotřebič vydává nezvyklý hluk.	Ujistěte se, že je spotřebič správně vyrovnán. Řiďte se pokyny v části „Instalace“.

Problém	Možné řešení
	Ujistěte se, že jste odstranili veškerý obalový materiál a přepravní šrouby. Řiďte se pokyny v části „Instalace“.
	Do bubnu přidejte více prádla. Může se jednat o příliš malou náplň.
Spotřebič se naplní vodou a okamžitě vypustí.	Ujistěte se, že je vypouštěcí hadice ve správné poloze. Hadice může být umístěna příliš nízko.
Neuspokojivé výsledky praní.	Zvyšte množství pracího prostředku nebo použijte jiný.
	Před vypráním prádla odstraňte odolné skvrny pomocí speciálního přípravku.
	Nastavte správnou teplotu.
	Snižte náplň prádla.

Po kontrole spotřebič zapněte. Program bude pokračovat od okamžiku, ve kterém byl přerušen. Pokud se problém objeví znovu, obraťte se na autorizované servisní středisko.

Pokud se na displeji zobrazí jiné výstražné kódy. Vypněte a zapněte spotřebič. Pokud problém přetrvává, obraťte se na autorizované servisní středisko.

12. TECHNICKÉ INFORMACE

Rozměry	Šířka / Výška / Hloubka	600 / 850 / 430 mm
	Celková hloubka	487 mm
Připojení k elektrické síti:	Napětí	230 V
	Celkový příkon	2200 W
	Pojistka	10 A
	Frekvence	50 Hz
Úroveň ochrany proti průniku pevných částic a vlhkosti, kterou zajišťuje ochranný kryt s výjimkou míst, kde není nízkonapětové vybavení chráněno proti vlhkosti		IPX4
Tlak přívodu vody	Minimální	0,5 barů (0,05 MPa)
	Maximální	8 barů (0,8 MPa)
Přívod vody ¹⁾		Studená voda
Maximální množství prádla	Bavlna	6.5 kg
Rychlost odstředování	Maximální	1400 ot/min

¹⁾ Přívodní hadici připojte ke kohoutku se závitem 3/4".

13. POZNÁMKY K OCHRANĚ ŽIVOTNÍHO PROSTŘEDÍ

Recyklujte materiály označené symbolem .

Obaly vyhoďte do příslušných odpadních kontejnerů k recyklaci.

Pomáhejte chránit životní prostředí a lidské zdraví a recyklovat elektrické a elektronické

spotřebiče určené k likvidaci. Spotřebiče označené příslušným symbolem  nelikvidujte spolu s domovním odpadem. Spotřebič odevzdejte v místním sběrném dvoře nebo kontaktujte místní úřad.

www.electrolux.com/shop



132922390-A-262012