

**CS** Návod k obsluze

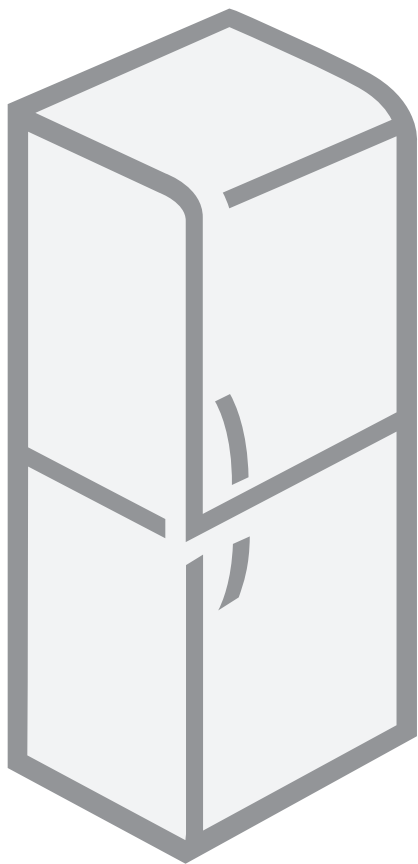

Chladnička s mrazákem (svislá)

# Chladnička s mrazákem (svislá)

Děkujeme za vaši důvěru a zároveň vám gratulujeme k výborné volbě, kterou jste učinili zakoupením našeho výrobku. Doufáme, že bude sloužit svému účelu po mnoho let.

Chladnička s mrazákem (dále jako „spotřebič“) se skládá ze dvou částí: vrchní část je chladnička a spodní část je svislý mrazák.

Chladnička je používána v domácnostech pro skladování čerstvých potravin při teplotách kolem 0 °C. Mrazák je používán v domácnostech pro zmrazení čerstvých potravin a jejich skladování po dobu až jednoho roku (v závislosti na jejich druhu).

<b>Před prvním spuštěním.....</b>	<b>3</b>
<b>Několik tipů, jak ušetřit energii při používání vaší kombinované ledničky-mrazničky .....</b>	<b>4</b>
<b>Popis spotřebiče.....</b>	<b>5</b>
<b>Instalace a připojení .....</b>	<b>6</b>
<b>Změna směru otevírání dveří.....</b>	<b>8</b>
<b>Ovládací panel - spotřebič s elektrickou regulací.....</b>	<b>9</b>
<b>Nastavování spotřebiče .....</b>	<b>15</b>
<b>Příslušenství – Chladnička .....</b>	<b>17</b>
<b>Skladování jídla v chladničce.....</b>	<b>19</b>
<b>Ukládání potravin v oddělení FreshZone .....</b>	<b>20</b>
<b>Mražení a skladování mražených potravin.....</b>	<b>21</b>
<b>Rozmrazování spotřebiče .....</b>	<b>23</b>
<b>Čištění spotřebiče .....</b>	<b>24</b>
<b>Návod na odstraňování závad.....</b>	<b>25</b>
<b>Hladina hluku .....</b>	<b>27</b>

## Před prvním spuštěním

- Spotřebič je vyroben ve shodě se všemi souvisejícími bezpečnostními standardy; i přesto se však doporučuje osobám s poškozenými fyzickými, pohybovými nebo mentálními schopnostmi, aby nepoužívaly spotřebič bez patřičného dohledu. Stejně doporučení je určeno i osobám mladistvým.
- Před připojením spotřebiče si důkladně přečtěte tyto pokyny, které popisují samotný spotřebič a podávají návod na jeho správné a bezpečné používání. Návod je koncipován pro různé typy a modely, a proto může obsahovat popisy funkcí a komponent, které váš spotřebič nemusí obsahovat.
- V tomto návodu je rovněž uveden popis mrazáku typu NO FROST (žádná námraza), který je osazen větrákem a funkcí automatického rozmrazování.
- Odstraňte obal, kterým je spotřebič chráněn během přepravy.
- Obal je vyroben z materiálů, které neohrožují životní prostředí, a může být recyklován nebo zpracován jako běžný odpad.
- V rozích dveří (u volně stojících spotřebičů) nebo na plášti (u vestavných spotřebičů) jsou umístěné distanční vložky, které je potřeba odstranit, a na jejich místa vložit přiložené čepy.
- Před připojením spotřebiče k elektrické síti ho ponechte stát ve svislé poloze po dobu minimálně dvou hodin. Tím se sníží pravděpodobnost výskytu poruch v chladicím systému, které mohou být důsledkem předchozí přepravy a manipulace.
- Připojení spotřebiče k síti musí splňovat požadavky místní legislativy.
- Spotřebič nesmí být používán v otevřeném prostranství a nesmí být vystaven vlivům počasí.
- Před čištěním spotřebiče nebo před výměnou žárovky vždy odpojte spotřebič od elektrické sítě (vytáhněte kabel ze zásuvky).
- V případě, že je přívodní elektrický kabel poškozen, musí být vyměněn v servisu nebo kvalifikovanou osobou, aby se předešlo vzniku úrazu.
- V případě, že spotřebič nebudete déle používat, vypněte nejprve spotřebič pomocí tlačítka ON/OFF a pak ho odpojte od elektrické sítě. Vyprázdněte spotřebič, vyčistěte jeho vnitřní části a nechejte pootevřené dveře.
- Z důvodu ochrany životního prostředí zlikvidujte tento spotřebič na specializované a autorizované skládce.
- Nikdy nenechávejte děti, aby si se spotřebičem hrály.
- Samouzavírací panty přitahují dveře ke skříni spotřebiče těsně před jejich uzavřením. Tím je zajištěno, že nezůstanou pootevřené. Stejně tak omezují úhel otevření dveří a zabraňují poškození sousedních věcí (skříněk atp.).
- Informační štítek se základními informacemi je umístěn uvnitř spotřebiče. Pokud je nálepka štítku v cizím jazyce, jednoduše ji vyměňte za příslušnou nálepku ve vašem jazyce, která je součástí dodávky.
- **Upozornění:** Ventilační otvory spotřebiče nebo vestavěných prvků musí zůstat vždy čisté a neucpané.
- **Upozornění:** Při rozmrazování nikdy nepoužívejte mechanické nástroje; s výjimkou případů doporučených výrobcem.
- **Upozornění:** Aby byla zajištěna ochrana přírody, dbejte na to, aby během transportu, čištění nebo ukládání na skládku nedošlo k poškození izolace nebo trubek na zadní straně spotřebiče.
- **Upozornění:** Nikdy nepoužívejte žádné elektrické spotřebiče uvnitř lednice s výjimkou těch, které jsou přímo doporučeny výrobcem.



Symbol na výrobku nebo jeho balení udává, že tento výrobek nepatří do domácího odpadu. Je nutné odvézt ho do sběrného místa pro recyklaci elektrického a elektronického zařízení. Zajištěním správné likvidace tohoto výrobku pomůžete zabránit negativním důsledkům pro životní prostředí a lidské zdraví, které by jinak byly způsobeny nevhodnou likvidací tohoto výrobku. Podrobnější informace o recyklaci tohoto výrobku zjistíte u příslušného místního úřadu, služby pro likvidaci domovního odpadu nebo v obchodě, kde jste výrobek zakoupili.

## Několik tipů, jak ušetřit energii při používání vaší kombinované ledničky-mrazničky

- Prostudujte si pokyny pro instalaci.
- Neotvírejte dveře spotřebiče častěji, než je nutné.
- Občas zkontrolujte, zda za spotřebičem může volně cirkulovat vzduch.
- Kondenzační jednotku, upevněnou na zadní stěně spotřebiče, udržujte stále v čistotě (viz část „Čištění spotřebiče“).
- Je-li těsnění dveří poškozené nebo uvolněné, neprodleně jej vyměňte.
- Potraviny skladujte v uzavřených nádobách nebo jiných vhodných obalech.
- Než vložíte potraviny do ledničky, nechte je vychladnout na pokojovou teplotu.
- Mražené potraviny rozmrazujte v chladicí části spotřebiče.
- Vyjměte zásuvky a dvířka mrazničky, jak je popsáno v instrukcích, abyste plně využili celé její kapacity.
- Svoji běžnou mrazničku odmrazte, jakmile se na povrchu mrazicího oddílu vytvoří vrstva ledu o tloušťce přibližně 3–5 milimetrů.
- Dbejte na to, aby byly police rozmístěny rovnoměrně a potraviny uloženy tak, aby byla zajištěna volná cirkulace vzduchu. (Věnujte pozornost doporučenému rozmístění potravin, které je popsáno v instrukcích.)
- U spotřebičů se zabudovaným ventilátorem neblokujte větrací otvory.

# Popis spotřebiče

Vnitřní vybavení se liší v závislosti na modelu spotřebiče.

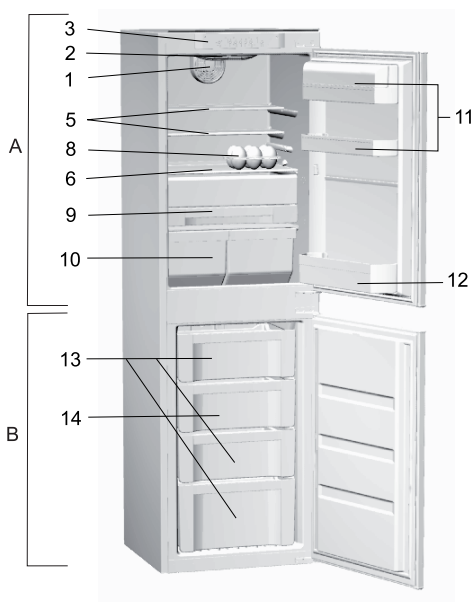
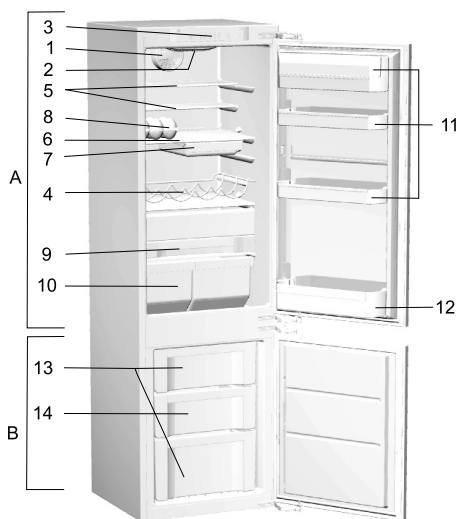
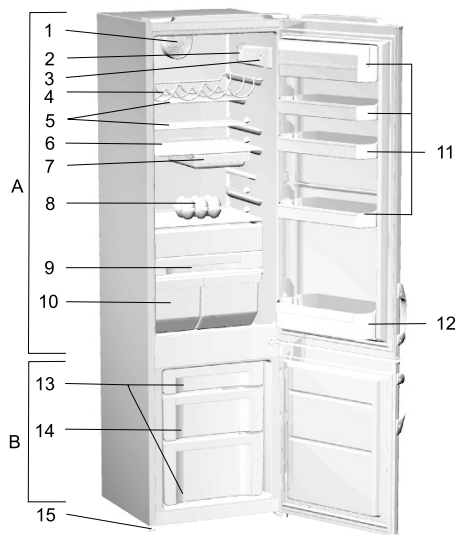

## **A Chladnička**

- 1** Větrák
- 2** Vnitřní osvětlení
- 3** Ovládací panel
- 4** Horizontální police na láhve
- 5** Nastavitelné skleněné police
- 6** Vytahovací skleněná police (nastavitelná výška)
- 7** Vyjmutelná přihrádka na svačiny
- 8** Vyklápěcí přihrádka na vejce
- 9** Šuplík „čerstvá zóna“
- 10** Šuplík na zeleninu
- 11** Přihrádky ve dveřích (volby: hluboké, mělké, uzavírací, otevřené)
- 12** Spodní dveřní přihrádka s bezpečnostním držákem

## **B Mrazák**

- 13** Skladovací část
- 14** Mrazicí část
- 15** Nohy

# Instalace a připojení

## Výběr umístění

- Spotřebič umístíte v suché a dobře větrané místnosti. Spotřebič funguje nejlépe v teplotních intervalech, které jsou uvedeny v tabulce. Třída spotřebiče je vyznačena na informačním štítku uvnitř spotřebiče.

Třída	Okolní teplota
SN (subnormální)	od +10°C do +32°C
N (normal)	od +16°C do +32°C
ST (subtropická)	od +16°C do +38°C
T (tropická)	od +16°C do +43°C

## Instalace spotřebiče

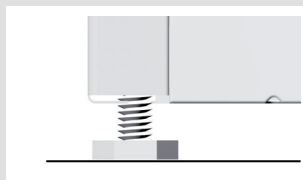

Abyste se vyhnuli zranění nebo poškození spotřebiče, vyžaduje jeho instalace přítomnost alespoň dvou osob.

- Postavte spotřebič na pevnou podlahu. Poloha spotřebiče může být nastavena pomocí nastavitelných nožiček, které jsou umístěny vpředu (jen u některých modelů).
- Neumísťujte spotřebič na místa, kde by byl vystaven přímému slunečnímu světlu nebo jiným tepelným zdrojům. Pokud to není možné, umístěte mezi sousední tepelný zdroj a spotřebič izolační desku.
- Spotřebič může stát volně, nebo může být vestavěn do kuchyňské skříňky. Ujistěte se, že je zachován dostatečný prostor pro chlazení kondenzátoru (vzdálenost od stěny nebo otevírání by měla činit 200 cm<sup>2</sup>). Nad spotřebičem by měla být mezera alespoň 5 cm k horní stěně skříňky. Po instalaci by měl být také přístupný připojovací kabel!

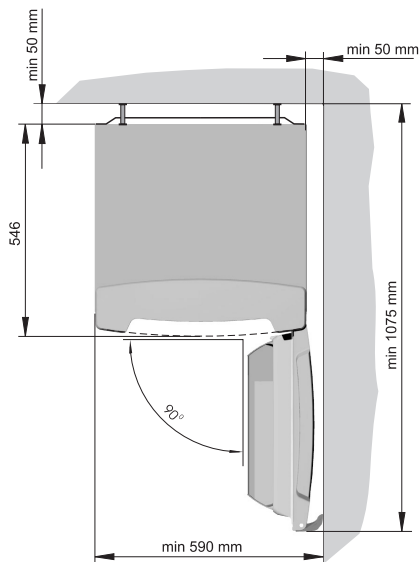

**Upozornění:** při vestavění spotřebičů do kuchyňských elementů tak, že stojí vedle sebe (side by side) je potřeba dokoupit a zabudovat vestavný servisní komplet proti rosení! **Z bezpečnostních důvodů je nutné aby montáž provedl zplnomocněný servis!**

**Objednací kód:** 376078 (spotřebiče vyšší než 1700 mm)



- Spotřebič je vybaven vymešovými kolíky, které se montují na vrchní stranu kondenzátoru. Ty mají zabránit instalaci spotřebiče příliš blízko u stěny skříňky. Kolíky jsou vyrobeny univerzálně podle různých vzdáleností kondenzátoru od skříňky. Ujistěte se proto, že je nainstalujete správně.

### **Připojení k elektrické síti**

- Pro připojení k elektrické síti použijte síťový kabel. Výstup musí být připojen k elektrické zemnicí svorce (bezpečnostní zásuvce). Požadované napětí a frekvence jsou vyznačeny na příslušném štítku nebo na informačním štítku uvnitř spotřebiče.
- Připojení k elektrické síti a uzemnění spotřebiče musí být v souladu s místními předpisy.

Spotřebič je schopen se přizpůsobit malým výkyvům napětí v rozmezí od -6 % do +6 %.

# Změna směru otevírání dveří

**Volně stojící spotřebiče**

**Potřebné nástroje: nástrčkový klíč č. 8, šroubovák, torx 25**

Naklopte spotřebič tak, aby mohl být odšroubován spodní pant, a postupujte s demontáží, jak je vyznačeno na obr. 3. Poté připevněte úchytné části pro opačný způsob otáčení. Použijte přiložené vložky do pantů pro jiný směr otáčení. Před instalací středního (vrchního) závěsu musí být dveře pootevřené.

Použijte čepy, které byly vytlačeny, na druhou stranu spotřebiče. Zkontrolujte těsnění dveří. V případě, že dobře nedoléhá, sundejte ho a otočte o 180°.

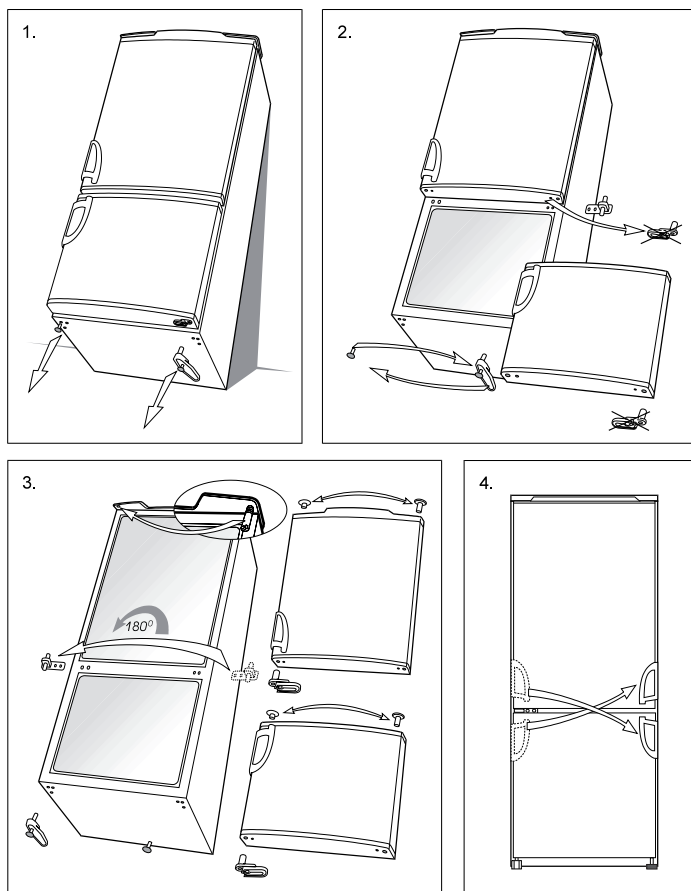



# Ovládací panel - spotřebič s elektrickou regulací

## ŘÍDICÍ JEDNOTKA 1

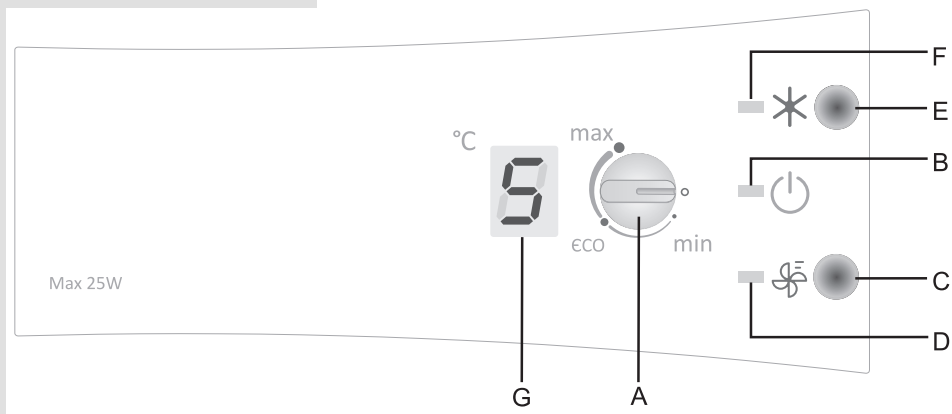

## ŘÍDICÍ JEDNOTKA 2 Model NO FROST

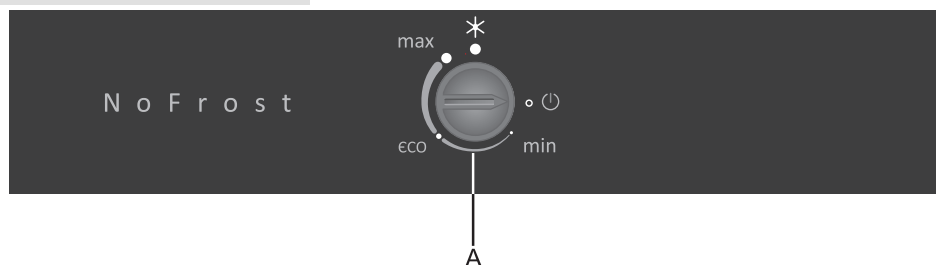

- A** Otočný přepínač pro nastavování teploty a zapínání/vypínání
- B** Signálka: svítí, když je spotřebič v provozu
- C** Tlačítko pro zvýšení výkonu ventilátoru
- D** Signálka: svítí, když je aktivována funkce zvýšení výkonu ventilátoru
- E** Tlačítko hlubokého zmrazování
- F** Signálka: svítí, když je aktivována funkce hlubokého zmrazování
- G** Digitální displej teploty chladničky udává skutečnou teplotu uvnitř spotřebiče v rozsahu od +1 °C do +9 °C

## Zapínání/vypínání spotřebiče

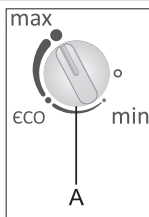

## Nastavování teploty v chladničce

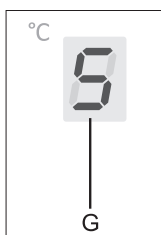
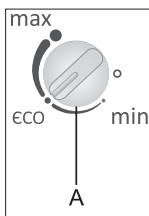

## Aktivace zvýšeného výkonu ventilátoru (Ovládací panel 1)



Spotřebič můžete zapnout pootočením přepínače **A** směrem do polohy **max**. Jestliže chcete spotřebič vypnout, vyrovnejte vybraný na přepínači se značkou **o** (spotřebič bude stále napájen – bude v něm stále ještě elektrický proud).

- Požadovanou teplotu v chladničce můžete nastavit pomocí přepínače **A**. Teplotu lze nastavovat v rozsahu od **min**. do **max**.
- Doporučené nastavení přepínače termostatu je v poloze **eco**.
- Jestliže teplota místnosti, v níž je spotřebič nainstalován, je nižší než 16 °C nebo jestliže je v mrazničce méně než 10 kg potravin, doporučujeme nastavit přepínač termostatu do polohy **max**. Ventilátor by měl být vypnutý. Ventilátor je vyžadován pro zajištění dostatečně nízké teploty v mrazničce, aby se umožnilo dlouhodobé skladování zmrazených potravin.
- Jestliže je teplota ve vaší domácnosti vyšší než normálně, doporučujeme aktivovat zvýšený výkon ventilátoru stisknutím tlačítka **C**.
- Jestliže dochází ke změně nastavení, displej bude blikat a každá změna nastavené teploty bude signalizována akustickým signálem. Po zastavení blikání se do paměti uloží poslední nastavení.
- Při zapnutí spotřebiče bude několik sekund blikat displej **G** – aby ukázal nastavenou hodnotu. Potom se zobrazí skutečná nebo maximální hodnota. Pokud se týká maximální hodnoty, bude zobrazena tak dlouho, dokud teplota v chladničce pod tuto teplotu neklesne.
- Jestliže chcete aktivovat zvýšený výkon ventilátoru, stiskněte tlačítko **C** (rozsvítí se signálka **D**). Tuto funkci můžete použít pro snížení kondenzace (orosení) na vnitřních stěnách, teplotních rozdílů mezi jednotlivými částmi spotřebiče nebo v případě vyšší teploty prostředí. Ventilátor bude v provozu pouze tehdy, když budou dveře chladničky zavřené.

## **Funkce hlubokého mrazení**

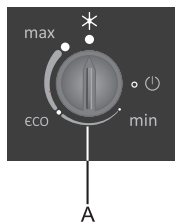
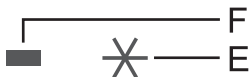

## **Výstraha otevření dveří chladničky** (Ovládací panel 1)

- Toto nastavení můžete použít po prvním zapnutí spotřebiče, před čištěním, nebo když do spotřebiče vložíte větší množství potravin.

- **Ovládací panel 1:** Stiskněte tlačítko **E** (rozsvítí se signálka **F**).

- **Ovládací panel 2:** s tlačítkem **A**, pozice ( \* ).

Toto nastavení se přibližně po dvou dnech automaticky vypne.

Jestliže budou dveře chladničky otevřené déle než jednu minutu, bude aktivován zvukový výstražný signál. Po uzavření dveří se výstražný signál deaktivuje.

## ŘÍDICÍ JEDNOTKA 3 Spotřebič systému „VALVE a NO FROST“

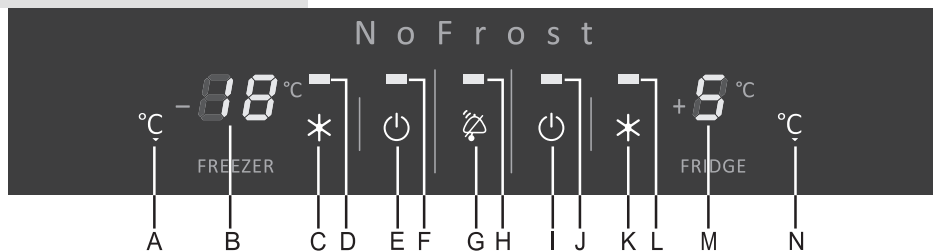

### A Tlačítko teploty mrazničky

### B Digitální displej teploty mrazničky:

zobrazuje teplotu v rozsahu od -16 °C do -24 °C

### C Tlačítko zapínání/vypínání hlubokého mrazení

D Signálka: svítí, když je aktivována funkce hlubokého mrazení

### E Tlačítko zapínání/vypínání spotřebiče (chladničky i mrazničky)

F Signálka: svítí, když je mraznička v provozu

### G Tlačítko potvrzení zvukového výstražného signálu a zapínání/vypínání dětské pojistky

H Signálka: svítí, když je aktivován výstražný signál

### I Tlačítko zapínání/vypínání chladničky

J Signálka: svítí, když je chladnička v provozu

### K Tlačítko zapínání/vypínání zvýšeného chladicího výkonu

L Signálka: svítí, když je aktivována funkce zvýšeného chladicího výkonu

M Digitální displej teploty chladničky: zobrazuje teplotu v rozsahu od +1 °C do +9 °C

### N Tlačítko teploty chladničky

## Zapínání/vypínání spotřebiče

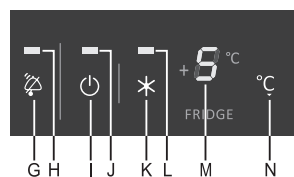
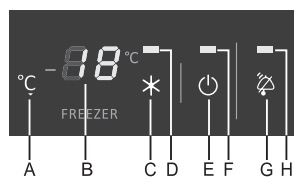

Aby spotřebič bylo možné poprvé zapnout, připojte zástrčku do síťové zásuvky. Na displeji se objeví čárky, které vás budou informovat o tom, že chladnička a mraznička jsou vypnuté.

- Jestliže chcete spotřebič zapnout, stiskněte tlačítko E a přidržte ho 3 sekundy stisknuté. Chladnička a mraznička se zapnou a rozsvítí se signálky F a J. V tomto režimu můžete chladničku vypnout pouhým stisknutím tlačítka I a jeho přidržením po dobu 3 sekund (signálka J zhasne).
- Zobrazí se teplota chladničky +9 °C a teplota mrazničky 0 °C. Tyto hodnoty zůstanou na příslušných displejích rozsvícené tak dlouho, dokud teplota v jednotlivých odděleních pod ně neklesne.
- Spotřebič je předem nastaven na doporučenou teplotu chladničky +5 °C a mrazničky -18 °C.

## Nastavování teploty

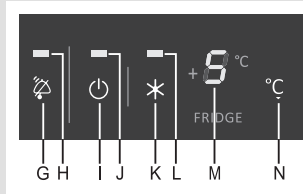

Rozsah teploty chladničky:	od +1 °C do +9 °C
Rozsah teploty mrazničky:	-od -16 °C do -24 °C + hluboké mrazení

- Teplotu mrazničky můžete nastavovat tlačítkem **A**, zatímco teplotu chladničky tlačítkem **N**.
- Jestliže se stiskne jedno z tlačítek pro nastavování teploty, displej začne blikat a zobrazí se poslední nastavení.
- Jestliže chcete nastavit teplotu, krátce stisknete příslušné tlačítko. Při každém stisknutí tlačítka se teplota změní o 1 °C. Během nastavování jsou všechna ostatní tlačítka deaktivována.
- Přibližně 5 sekund po uvolnění tlačítka (nečinnosti) se uloží poslední nastavená teplota. Zobrazí se skutečná teplota chladničky a mrazničky.

## Další nastavení

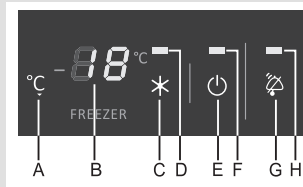

### Nepřetržitý zvukový signál – výstražný signál otevřených dveří chladničky

Jestliže budou dveře chladničky otevřené déle než jednu minutu, bude aktivován nepřetržitý zvukový výstražný signál a rozsvítí se signálka **H**. Akustický výstražný signál zmizí po uzavření dveří nebo po potvrzení výstražného signálu tlačítkem **G**.

### Přerušovaný zvukový výstražný signál – výstražný signál vysoké teploty chladničky/mrazničky

Jestliže teplota bude příliš vysoká, dojde k aktivaci přerušovaného zvukového signálu a displej teploty bude blikat.

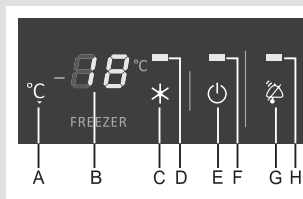

- Potvrďte zvukový výstražný signál stisknutím tlačítka **G**. Jakmile teplota v mrazničce/ledničce poklesne na úroveň, která již nepředstavuje nebezpečí zkázy potravin, signálka **H** zhasne a displej přestane blikat.
- Jestliže ani 24 hodin po potvrzení výstražného zvukového signálu nebude teplota v mrazničce bezpečná, výstražný zvukový signál bude znovu aktivován. Výstražný signál skončí automaticky, jakmile teplota poklesne na úroveň, která již nepředstavuje nebezpečí zkázy potravin. Po prvním zapnutí spotřebiče bude v činnosti výstražné signalizace prodleva 24 hodin, aby se zabránilo ve zbytečné aktivaci.

### Přerušovaný zvukový signál – výstražný signál výpadku napájení

Jestliže teplota v ledničce nebo mrazničce stoupne na příliš vysokou hodnotu v důsledku výpadku napájení, bude aktivován přerušovaný zvukový signál, rozsvítí se signálka **H** a na blikajícím displeji bude zobrazena nejvyšší skutečná teplota (maximální teplota pro chladničku je 9 °C).

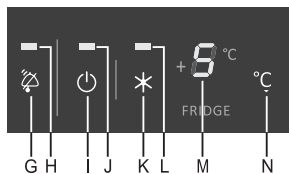

### **Zvýšený chladicí výkon (zvýšený výkon chladničky)**

Jestliže chcete aktivovat zvýšený chladicí výkon (zvýšený výkon chladničky), stiskněte tlačítko **K**. Rozsvítí se signálka **L**. V tomto případě poběží také ventilátor, ale pouze v případě, že jsou zavřené dveře chladničky.

Po šesti hodinách bude tato funkce deaktivována a nastavení se vrátí na poslední hodnoty. Tato funkce je určena pro rychlé ochlazení velkého množství potravin.

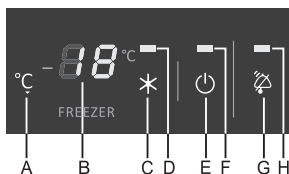

### **Funkce hlubokého mrazení**

Jestliže chcete aktivovat zvýšený mrazicí výkon (zvýšený výkon mrazničky), stiskněte tlačítko **C**. Rozsvítí se signálka **D**. Funkce hlubokého mrazení bude aktivována.

Jestliže tato funkce nebude deaktivována manuálně, nastavení se přibližně po dvou dnech od aktivace automaticky vypne. Tato funkce je určena pro rychlé zmrazení velkého množství potravin. V případě výpadku napájení dojde k opětovnému spuštění funkce hlubokého mrazení. Toto nastavení můžete použít po prvním zapnutí spotřebiče, před čištěním, nebo když do spotřebiče vložíte větší množství potravin.

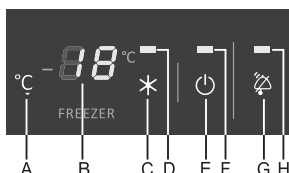

### **Dětská pojistka**

Zabudovaná dětská pojistka brání v jakýchkoliv neúmyslných nebo nežádoucích změnách nastavení/teploty nebo dokonce ve vypnutí spotřebiče. Tuto pojistku můžete aktivovat/deaktivovat stisknutím tlačítka **G** a jeho přidržením po dobu 3 sekund (na displejích bude 3 sekundy blikat „LL“, respektive „L“). Jestliže je pojistka aktivována, bude aktivní pouze tlačítko deaktivace dětské pojistky. Jestliže dojde ke stisknutí jakéhokoliv jiného tlačítka, na displejích se zobrazí „LL“, respektive „L“.

# Nastavování spotřebiče

## Model bez ventilátoru

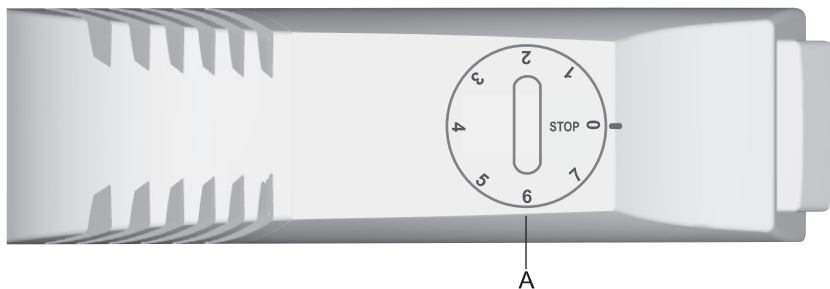

## Model s ventilátorem

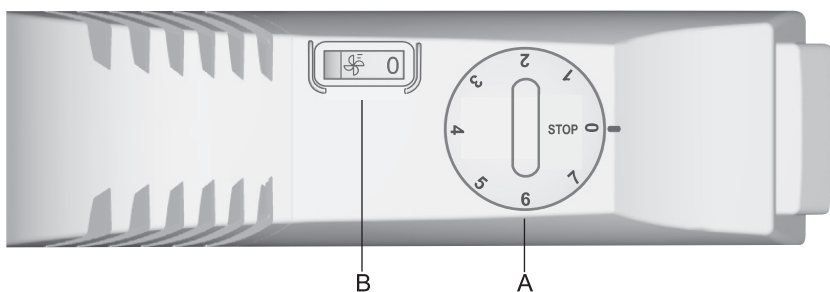

**A** Knoflík zapnutí/vypnutí a nastavení teploty

**B** Spínač ventilátoru (jen u některých modelů)

## Tlačítko ON/OFF

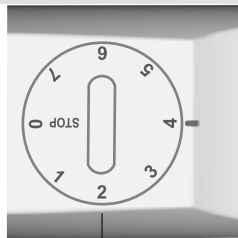

**On:** Otočte knoflík termostatu ve směru hodinových ručiček k pozici 7.

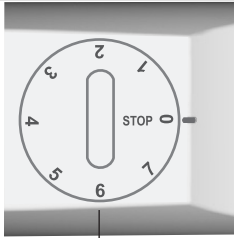

A

**Off:** Otočte knoflík zpět do polohy **STOP (0)**.

### Nastavení teploty

- Čím vyšší je pozice kolečka pro volbu teploty (směrem k hodnotě 7), tím nižší je teplota ve skříni spotřebiče. Vnitřní teplota v lednici může klesnout až pod 0 °C. Nastavení vyšších hodnot je využíváno v případě doporučení nižší skladovací teploty potravin. Nebo v případě, že je okolní teplota nižší než 16 °C. V případě standardní okolní teploty doporučujeme nastavit kolečko do střední polohy.
- Změny v okolní teplotě ovlivňují také teplotu uvnitř spotřebiče, proto by měla být pozice nastavovacího kolečka podle toho upravena.
- V poloze STOP (0) je spotřebič vypnut (chladicí systém je vypnut). I přesto je však spotřebič stále pod proudem (pokud otevřete dveře, rozsvítí se v lednici žárovka).

### Ventilátor

(pouze u některých modelů)

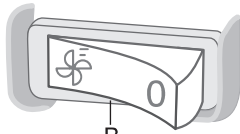

B

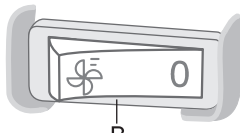

B

- Ventilátor přispívá k rovnoměrnějšímu rozdělení teploty a rychlejšímu chlazení a také omezuje orosení na policích. Pracuje pouze tehdy, je-li aktivovaný kompresor.
- Provoz ventilátoru se doporučuje jako dodatečná funkce v následujících případech:
  - zvýšená teplota v místnosti (přes 30 °C);
  - v případě vyšší vlhkosti, nebo pokud se na policích začínají hromadit kapičky rosy,
  - při vložení většího množství potravin (rychlé chlazení).

### • Zapínání a vypínání ventilátoru

VYP =  ZAP = 0

**Poznámka:** Jakmile je ventilátor aktivovaný, je příkon vyšší a teplota v chladničce poklesne.

Proto doporučujeme nové nastavení teploty ve spotřebiči:

- je-li ventilátor aktivovaný: polohy 1 – 4,
- je-li ventilátor deaktivovaný: polohy 4 – 7.

Nastavení teploty v chladničce ovlivňuje také teplotu v mrazicí části.

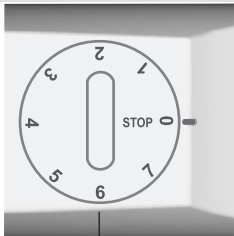

A



(Příslušenství je závislé od modelu spotřebiče)

## Police

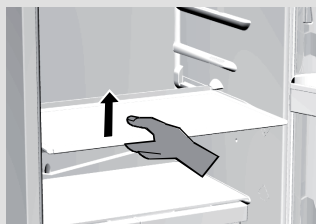

- Police mohou být volitelně umístěny do vodicích lišt uvnitř spotřebiče. Pro vyjmutí volně polici vysuňte a poté ji lehce nadzvedněte a vytáhněte. Potraviny, které se mohou rychle kazit, by měly být skladovány v zadní části, tzn. v nejméně chladné části police.

## Nastavitelná skleněná police

Pokud potřebujete v lednici skladovat vyšší předměty (lahve, dózy, džbány), můžete vyjmout přední část police, přemístit ji do nižší pozice, čímž vytvoříte požadovaný prostor.

## Horizontální regál na lahve

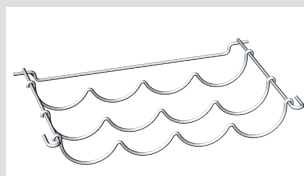

Je chráněn proti náhodnému vyklouznutí. Může být vyjmut, jen pokud je prázdný. Nadzvedněte zadní část regálu a zatáhněte směrem k sobě.

Regál by měl být v lednici umístěn tak, aby nebránil zavírání dveří.

Maximální kapacita je 9 lahví 0,75 l nebo 13 kg celkové hmotnosti – viz štítek na pravé straně vnitřní stěny lednice.

## Šuplík na zeleninu

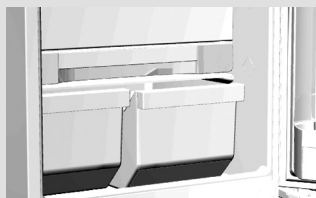

- Táč pod skleněnou polici v spodní části lednice je používán pro skladování ovoce a zeleniny. Zadržuje správné množství vlhkosti a zabraňuje vysoušení potravin.

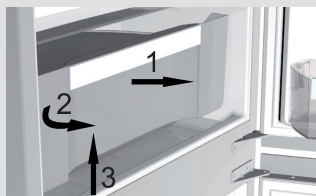

- Vysuv nádoby:
  - Nádoby potáhněte k sobě (ve směru šipky 1) – do omezení dveří. Na protilehlé straně od dveří pokračujte s vysouváním (ve směru šipky 2 - rotace) a zároveň nadzvedněte (ve směru šipky 3).

### **Vnitřní strana dveří**

- Vnitřní strana dveří se skládá z různých přihrádek a držáků, které mohou být použity pro skladování sýra, másla, vajíček, jogurtů a jiných malých balíčků, kelímků, plechovek atd. Spodní přihrádka slouží pro skladování lahví.

### **Větrák**

- Větrák, který je umístěn buď pod horní stěnou, nebo je schován za zadním panelem lednice nebo uvnitř mrazáku, slouží pro homogenizaci teploty uvnitř lednice a snižuje tvorbu kapiček na stěnách lednice.

### **Vyjímatelný šuplík na svačtinu**

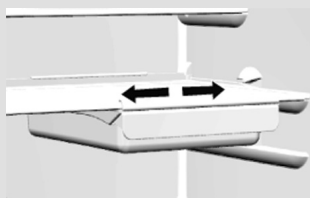

Šuplík je zvláště vhodný pro studené mísy, sýr atd.

Šuplík vyjmete vysunutím dopředu a mírným zatáhnutím. Držák vysuňte stranou společně se zásuvkou.

### **Doporučené umístění jídla**

#### **Vnitřní skříň chladničky:**

- **Vrchní část:** potraviny v plechovkách, chléb, víno, koláče
- **Střední část:** denní produkty, čerstvě připravené pokrmy, dezerty, džusy, pivo, večere k televizi, ...
- **Spodní část:** maso, masové produkty, delikatesy, ...
- **Šuplík:** čerstvé ovoce, zelenina, saláty, kořenová zelenina, brambory, cibule, česnek, rajčata, tropické ovoce, kyselé zelí, řepa, ...

#### **Vnitřní strana dveří chladničky:**

- **Horní/střední část:** vajíčka, máslo, sýr, ...
- **Spodní část:** nápoje, plechovky, lahve, ...

#### **Mrazák:**

- Zmrazení, skladování zmrazených potravin (viz část Mražení a skladování mražených potravin).

# Skladování jídla v chladničce

## **Důležité upozornění a rady**

- Kvalita skladovaných potravin je ovlivněna správným používáním spotřebiče, adekvátním zabalením potravin, volbou správné teploty a udržování hygienických podmínek.
- Vždy respektujte maximální dobu trvanlivosti, která je uvedena na obalu výrobku.
- Potraviny skladované v lednici by měly být řádně zabalené, aby se předešlo unikání nebo příjmu vlhkosti a pachů.
- Nikdy neskladujte hořlavé, těkavé nebo explozivní látky.
- Nápoje s vysokým obsahem alkoholu musí být skladovány v uzavřených lahvích ve vertikální poloze.
- Některé organické roztoky, jako jsou těkavé oleje ve slupce citronů nebo pomerančů, kyseliny v másle atd. mohou způsobit poškození plastových dílů nebo těsnění při delším kontaktu s nimi – mohou způsobit rychlejší stárnutí těchto materiálů.
- Nepříjemný zápach uvnitř lednice znamená, že je něco v nepořádku s potravinami nebo že lednice potřebuje vyčistit (viz kapitola Čištění).
- Pokud plánujete delší nepřítomnosti (dovolená atp.), ujistěte se, že v lednici nenecháte potraviny, které se mohou rychle zkazit.

## **Doba skladování**

### **Doporučená doba skladování čerstvých potravin v chladničce**

<b>Potraviny</b>	<b>Doba skladování</b>
Vajíčka, marinády, uzené maso	Až 10 dnů
Sýr	Až 10 dnů
Mrkev atp.	Až 8 dnů
Máslo	Až 7 dnů
Koláče, ovoce, večeře k TV, syrové maso	Až 2 dnů
Ryby, syrové mleté maso, mořské plody	Až 1 den

## Ukládání potravin v oddělení FreshZone

Potraviny v oddělení **FreshZone** zůstávají čerstvé déle než v běžné chladničce a uchovávají si více chuti a výživných látek. Rozklad a úbytek váhy je zpomalen; ovoce a zelenina tak zůstane čerstvá a déle v přirozeném stavu.

Aby se zajistila optimální účinnost, je třeba zásuvku udržovat v plně uzavřeném stavu.

- Při nákupu potravin zkontrolujte, zda jsou čerstvé, protože to určuje jakost potravin i to, jak dlouho je bude možné v ledničce uchovávat.
- Potravinu uchovávejte v uzavřených zásobnících nebo příslušných obalech, abyste zabránili tomu, že budou vydávat nebo přijímat zápach.
- Potravinu ze zásuvky vyjímejte 30–60 minut před použitím, aby se umožnilo obnovení chuti a vůně za pokojové teploty.
- Mezi potraviny citlivé vůči nízkým teplotám a nevhodné pro skladování v zásuvce **FreshZone** patří: ananas, avokádo, banány, olivy, brambory, baklažán, okurky, fazole, papriky (kapie), melouny, dýně atd.
- Pro vyjmutí zásuvky:
  - vyndejte koš na zeleninu;
  - vyndejte skleněnou polici umístěnou nad a u některých modelů pod zásuvkou FreshZone;
  - pokud je to potřeba (u některých modelů), odstraňte dvířka zásuvky (1): otevřete je, uchopte uprostřed (jak je vidět na obrázku), lehce prohněte a současně přitáhněte směrem k sobě;
  - vytáhněte zásuvku do polohy označené na obrázku (detail „A“), otočte ji směrem dolů a vyjmete ji.
  - Pro vrácení zásuvky na místo dodržujte obrácený postup.

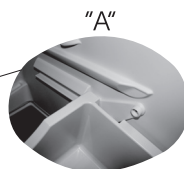
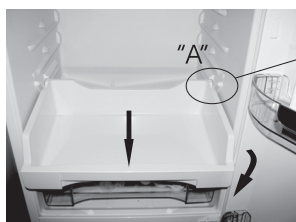

# Mražení a skladování mražených potravin

## Postup pro skladování potravin

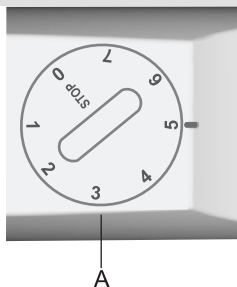
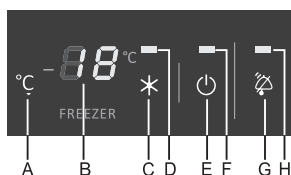
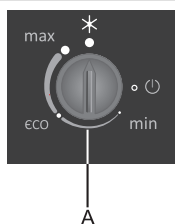
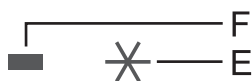

- Aktivujte funkci rychlého mražení stisknutím tlačítka (C) 24 hodin před zamýšleným mražením.
  - **ovládací jednotka 1:** tlačítko E,
  - **ovládací jednotka 2:** s tlačítkem A, pozice (\*);
  - **ovládací jednotka 3:** tlačítko C
  - **mechanická regulace:** kolečko do pozice mezi 4 a 6.

Po uplynutí uvedené doby vložte čerstvé potraviny do mrazicí části mrazáku. Zajistěte, aby se zmrazené potraviny nedotýkaly čerstvých.

Ujistěte se, že v mrazících modelu NO FROST bude dostatek prostoru mezi horní deskou a skladovanými potravinami pro zajištění cirkulace vzduchu. Zamezte tedy, aby skladované potraviny přesahovaly maximální skladovací úroveň (viz obr.).

- Po 24 hodinách můžete přesunout potraviny do skladovací části a v případě potřeby zopakujte mrazicí postup. Můžete také vyndat šuplíky a potraviny skladovat přímo na chladicích plochách. Neodstraňujte spodní zásuvku u NO FROST modelů!

## **Důležité upozornění a rady pro mražení čerstvých potravin**

- Pro zmražení menšího množství potravin (1 – 2 kg) není zapotřebí zapínat funkci rychlého zmražení.
- Zmrazujte pouze potraviny, které jsou k tomu určeny a snesou nízké teploty. Potraviny by měly být čerstvé a měly by mít vhodnou kvalitu.
- Pro každý druh potraviny zvolte odpovídající obal a potravinu řádně zabalte.
- Obal by měl být neprodyšný a těsný, protože tím je zajištěno, že nedojde ke ztrátám vitaminů a dehydrataci potravin.
- Označte balení těmito údaji: druh a množství potravin a datum, kdy byly do mrazáku vloženy.
- Je nezbytné, aby byly potraviny zmrazeny tak rychle, jak to bude možné. Proto doporučujeme, aby velikost balení potravin nebyla příliš velká a aby byly potraviny před vložením do mrazáku ochlazeny v chladničce.
- Celkové množství potravin, které je možné vložit do mrazáku najednou, je uvedeno na informačním štítku. Pokud by množství vložených potravin bylo příliš velké, bude snížena kvalita mrazicího procesu, a tím také kvalita zmrazeného jídla.

## **Skladování průmyslově zmražených potravin**

Doba skladování a doporučená teplota skladování komerčně zmražených potravin je uvedena na jejich obalu. Vždy dodržujte výrobcem stanovené instrukce a návod k použití zmražených potravin. Při nákupu si zkontrolujte, že zmražené potraviny jsou dobře zabalené, jsou na nich uvedeny kompletní údaje a jsou skladovány v mrazácích, ve kterých minimální teplota nestoupne nad  $-18\text{ }^{\circ}\text{C}$ .

Nekupujte balení nebo potraviny obalené ledovou tříští. To totiž znamená, že potravina byla již jednou rozmrazena.

Zajistěte, aby se potraviny během přepravy domů nerozmrazily. Vznůst teploty totiž zkracuje dobu skladování a také snižuje kvalitu komerčně zmražených pokrmů.

### **Doporučená doba skladování zmražených pokrmů.**

<b>Potravina</b>	<b>Doba</b>
Ovoce, hovězí maso	Od 10 do 12 měsíců
Zelenina, telecí, drůbeží	Od 8 do 10 měsíců
Zvěřina	Od 6 do 8 měsíců
Vepřové	Od 4 do 6 měsíců
Sekané, mleté maso	4 měsíce
Ryby bez tuku, chléb, pečivo	3 měsíce
Vnitřnosti	2 měsíce
Uzeniny, ryby s tukem	1 měsíc

## **Rozmrazování zmražených potravin**

Částečně rozmražené nebo rozmražené potraviny by měly být spotřebovány co nejdříve. Chladný vzduch chrání potraviny, ale neničí mikroorganismy, které se po rozmrazení rychle aktivují a mohou způsobit zkažení potravin.

Částečné rozmražení snižuje výživnou hodnotu pokrmu, obzvláště ovoce, zeleniny a čerstvě připravených jídel.

## **Rozmrazování spotřebiče**

### **Automatické rozmrazování**

Chladnička nepotřebuje žádné zvláštní rozmrazovací postupy, protože led, který se usazuje na vnitřní zadní straně lednice, je rozmrazován automaticky.

Led na vnitřní zadní stěně, který zde vzniká během provozu kompresoru, je rozmazován automaticky, když se kompresor zastaví a vzniklé kapky vody jsou odvedeny výstupem v zadní vnitřní stěně do vysoušecí nádoby umístěné nad kompresorem, v níž dojde k jejich odpaření. V případě, že se na vnitřní zadní stěně vytvoří velké množství ledu (vrstva 3 – 5 mm tlustá), vypněte spotřebič a rozmrazte ho manuálně.

### **Rozmrazování klasického mrazáku**

- Vyčistíte mrazák v případě, že vrstva ledu je tlustší než 3 – 5 mm.
- 24 hodin před rozmrazením aktivujete funkci rychlého zmrazení (viz kapitola věnovaná tomuto tématu podle typu mrazáku – rychlé zmrazení) z důvodu dodatečného zmrazení potravin uvnitř mrazáku. Po uplynutí této doby vyjměte potraviny z mrazáku a ochraňte je před nadměrným rozmražením.
- Vypněte spotřebič (viz kapitola věnovaná tomuto tématu – Funkce ON/OFF) a vyndejte přívodní kabel ze zásuvky.
- Položte dolů vhodnou absorpční tkaninu, která bude zachytávat rozmrazenou vodu, a pravidelně ji obměňujte.
- Nikdy nepoužívejte jiné spotřebiče k rozmrazování (např. fén na vlasy atp.). – **Nebezpečí ohrožení života!**
- Nepoužívejte rozmrazovací spreje, jelikož mohou způsobit poškození plastových částí a mohou být toxické.
- Vyčistíte vnitřní část mrazáku a vysušte ji (viz kapitola Čištění).
- Před opětovným vložením potravin do mrazáku ho zapněte.

### **Rozmrazování mrazáku typu NO FROST**

- Rozmrazování mrazáku NO FROST je zcela automatické. Občas se mohou vyskytnout nánosy ledu, avšak po nějaké době dojde k jejich automatickému odstranění.
- Hromadění ledu nebo námrazy v mrazničce může být výsledkem abnormálního použití spotřebiče (Dveře se otevřely příliš často a / nebo na příliš dlouho, dveře nejsou správně zavřené, atd.). V takovém případě přístroj odpojte ze sítě,

vyjměte potraviny z mrazáku. Suroviny doporučujeme chránit před rozmrazením.

Vyčistěte a vysušte vnitřek mrazničky. Před navrácením mražených potravin do mrazničky zapněte přístroj a zvolte požadované nastavení.

## Čištění spotřebiče

**Před čištěním odpojte spotřebič od sítě** – knoflíky termostátů **A (a B)** otočte do polohy  a přívodní kabel vytáhněte ze zásuvky.

- Všechny plochy očistěte **měkkým hadříkem**. Čisticí prostředky obsahující **brusné částice, kyseliny nebo rozpouštědla jsou nevhodné**, protože poškozují povrch.

**Vnější plochy** omývejte čistou vodou nebo jemnou mýdlovou vodou.

Lakované a hliníkové plochy lze čistit vlažnou vodou s přídavkem mírného detergentu. Přijatelné jsou i čisticí prostředky s nízkým obsahem alkoholu, jako jsou roztoky na čištění oken.

Čisticí prostředky s alkoholem se nesmějí používat na plastové součásti.

**Vnitřní prostory** spotřebiče se čistí vlažnou vodou, ke které je možno přidat trochu **octa**.

- Pod chladicí deskou, která chladí vnitřní prostor chladničky, se nachází žlábek a otvor pro odvod roztáté vody. Tento žlábek a otvor se nesmějí nikdy ucpat; proto je často kontrolujte a podle potřeby čistěte (například plastovým brčkem).
- Pokud se námraza a led nahromadí ve vrstvě 3–5 mm silné, zvýší se tím spotřeba elektřiny; proto je třeba je pravidelně odstraňovat (neplatí pro mrazničky typu NO FROST). Přitom však nepoužívejte žádné ostré předměty, rozpouštědla ani spreje.
- **Kondenzační soustavu** na zadní straně chladničky je třeba udržovat stále v čistotě, bez prachu a nánosů z kuchyňských výparů. K pravidelnému čištění používejte měkký nekovový kartáček nebo vysavač.

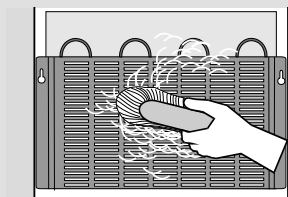
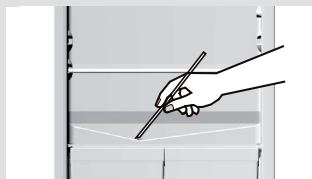



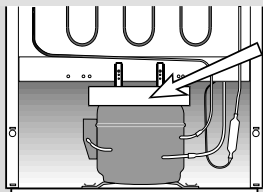

- Čistěte také **nádobku** nad kompresorem chladničky. Pokud byla k čištění sejmuta, nezapomeňte ji pak nasadit zpět. Dávejte pozor, aby byla ve vodorovné poloze!
- Po čištění spotřebič zapněte a uložte do něj potraviny.

## Návod na odstraňování závad

Závada:	Příčina/oprava
Spotřebič nefunguje po připojení do sítě:	<ul style="list-style-type: none"> <li>• Zkontrolujte, zda je v zásuvce proud a je-li spotřebič zapnut.</li> </ul>
Chladicí systém chladí neustále bez přerušení:	<ul style="list-style-type: none"> <li>• Okolní teplota je příliš vysoká.</li> <li>• Dveře jsou často otevírány, dveře jsou otevřeny příliš dlouho.</li> <li>• Dveře nejsou uzavřeny pořádně (částice mezi těsněním, ohnuté dveře, zkontrolujte těsnění atd.).</li> <li>• Najednou jste vložili nadměrné množství potravin.</li> <li>• Sonda lednice (A) je blokována potravinami. Přemístěte potraviny tak, aby byla zajištěna cirkulace vzduchu kolem sondy (jen u některých modelů).</li> <li>• Zkontrolujte, že vzduch v lednici dostatečně cirkuluje a vyčistěte kondenzátor.</li> </ul>
Nadměrná tvorba ledu na zadní vnitřní stěně mrazáku:	<ul style="list-style-type: none"> <li>• Dveře jsou často otevírány, dveře jsou otevřeny příliš dlouho.</li> <li>• Do mrazáku je vkládáno horké jídlo.</li> <li>• Potraviny nebo pokrmky jsou ve styku se zadní stěnou lednice.</li> <li>• Vadné těsnění dveří: vyčistěte nebo vyměňte těsnění, pokud je špinavé nebo poškozené.</li> </ul>
Námraza uvnitř mrazícího prostoru může být způsobena	<ul style="list-style-type: none"> <li>• Příliš časté otevírání dveří (případně dlouho otevřené dveře).</li> <li>• Zhoršený stav těsnění (doporučujeme vyčistění, případně výměnu).</li> </ul>
Kapající voda ze spotřebiče:	<ul style="list-style-type: none"> <li>• Ucpaný výstup pro odtékání vody v lednici, voda odtéká mimo tento výstup.</li> <li>• Vyčistěte výstupní otvor plastovým brčkem.</li> <li>• Odstraňte manuálně nánosy ledu (viz kapitola rozmrazování).</li> </ul>
Blikající signálka <b>H</b> : (pouze pro oddělení mrazničky):	<ul style="list-style-type: none"> <li>• Dveře jsou často otevírány, dveře jsou otevřeny příliš dlouho.</li> <li>• Dveře nejsou uzavřeny pořádně (částice mezi těsněním, ohnuté dveře, zkontrolujte těsnění atd.).</li> <li>• Delší porucha v přívodu elektrické energie.</li> <li>• Najednou jste vložili nadměrné množství potravin.</li> </ul>

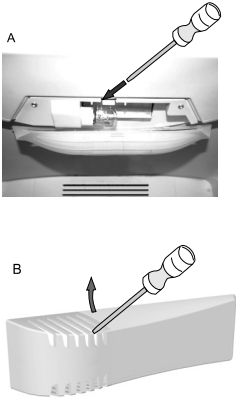
Závada:	Příčina/oprava
Špatné otevírání dveří:	<ul style="list-style-type: none"> <li>• V případě, že se pokusíte otevřít dveře ihned po jejich zavření, může se stát, že ucítíte odpor. To je důsledkem toho, že ze spotřebiče uvolněn chladný vzduch, místo kterého do spotřebiče vstoupí vzduch teplý. Ochlazením tohoto teplého vzduchu dojde k vytvoření podtlaku (vakua) a k přisátí dveří, což cítíte jako odpor, který vám dveře při otevírání kladou. Situace se uvede do normálního stavu po několika minutách (5 – 10). Poté již dveře lze otevřít snadno.</li> </ul>
Výměna žárovky: 	<ul style="list-style-type: none"> <li>• Před výměnou žárovky vypněte spotřebič a odpojte ho ze sítě.</li> <li>A - Použijte šroubovák, kterým uvolníte pojistný háček (ve směru šipky), a odstraňte kryt.</li> <li>B – Vložte šroubovák do štěrbin v krytu, nadzvedněte ho a odstraňte.</li> </ul> <p>Provedte výměnu žárovky za stejný typ (E 14, stejné napětí jako původní) a vraťte kryt na jeho původní místo.</p> <ul style="list-style-type: none"> <li>• Nezapomeňte: použitá žárovka patří do organického odpadu.</li> <li>• Žárovka je považována za spotřební materiál, a nevztahuje se na ni proto záruka trvanlivosti!</li> <li>• Žárovky používané v tomto zařízení jsou účelové žárovky určené výhradně pro domácí spotřebiče. Nejsou vhodné pro osvětlení místnosti v domácnosti.</li> </ul>
Blikající signálka <b>B</b> :	<ul style="list-style-type: none"> <li>• Jestliže bude blikat signálka <b>B</b>, přivolejte servisního technika.</li> </ul>
Signalizace kódů závad na displeji (pouze u některých modelů):	<ul style="list-style-type: none"> <li>• Jestliže se na displeji zobrazí písmeno <b>E</b>, přivolejte servisního technika.</li> </ul>

Pokud žádná z uvedených příčin zřejmě vašemu problému neodpovídá, kontaktujte laskavě nejbližší servisní středisko a uveďte typ, model a sériové číslo, jak jsou uvedeny na štítku se základnímu údaj , který se nachází ve vnitřním prostoru spotřebiče.

Chladnička a mrazák jsou chlazeny chladicím systémem s kompresorem (u některých modelů i s větrákem), jejichž provoz může produkovat určitý hluk. Míra tohoto hluku záleží na umístění spotřebiče, jeho správném použití a stáří.

- **Po spuštění spotřebiče** může být provozem kompresoru (tokem chladicího média) způsoben poněkud vyšší hluk. To neznamená, že je něco špatně, ani to nemá vliv na životnost spotřebiče. S dalším používáním tento hluk poklesne a může i zmizet.
- Někdy spotřebič může vydávat neobvykle vysoký a zvláštní hluk, který je pro tento spotřebič většinou neobvyklý. Tento hluk je způsoben nedokonalým umístěním spotřebiče:
  - Spotřebič musí být umístěn na rovném a pevném povrchu.
  - Neměl by se dotýkat stěn nebo přilehlých kuchyňských dílů.
  - Zkontrolujte také, jestli jsou všechny díly uvnitř lednice na správných místech. Zkontrolujte rovněž umístění lahví, plechovek a jiných nádob, které se mohou vzájemně dotýkat a drnčet.

VÝROBCE SI ZACHOVÁVÁ PRÁVO NA JAKÉKOLI ZMĚNY VE SPECIFIKACÍCH, KTERÉ NEMAJÍ VLIV NA FUNKCI A PROVOZ SPOTŘEBIČE.

COMBI 54-2



355992

cs (07-13)