

Uživatelský manuál

49PUS6561
55PUS6561

PHILIPS

Obsah

1 Seznámení s televizorem	4	
1.1 Ultra HD TV	4	
1.2 Philips Android TV	4	
1.3 Používání aplikací	4	
1.4 Hraní her	4	
1.5 Filmy a zmeškané pořady	4	
1.6 Pozastavení televize a nahrávání	5	
1.7 Chytré telefony a tablety	5	
1.8 Sociální sítě	5	
1.9 Ambilight	5	
1.10 Ambilight + hue	5	
1.11 Připojení Bluetooth	6	
2 Instalace	7	
2.1 Přečtěte si bezpečnostní pokyny	7	
2.2 Podstavec televizoru a montáž na zeď	7	
2.3 Tipy pro umístění	7	
2.4 Napájecí kabel	7	
2.5 Kabel antény	8	
2.6 Satelitní anténa	8	
3 Připojení k televizoru Android TV	9	
3.1 Sít a internet	9	
3.2 Účet Google	11	
3.3 Philips App Gallery	12	
4 Připojit zařízení	14	
4.1 Informace o připojení	14	
4.2 CAM s kartou Smart Card – CI+	17	
4.3 Přijímač – set top box	17	
4.4 Systém domácího kina – HTS	18	
4.5 Chytré telefony a tablety	20	
4.6 Přehrávač Blu-ray disků	20	
4.7 DVD přehrávač	20	
4.8 Bluetooth – reproduktory a gamepady	21	
4.9 Sluchátka	22	
4.10 Herní konzole	22	
4.11 Gamepad	22	
4.12 Pevný disk USB	23	
4.13 Klávesnice USB	24	
4.14 Jednotka Flash USB	25	
4.15 Fotoaparát	25	
4.16 Videokamera	25	
4.17 Počítač	25	
5 Zapnutí a vypnutí	27	
5.1 Zapnutí nebo pohotovostní režim	27	
5.2 Jas loga Philips	27	
5.3 Tlačítka na televizoru	27	
5.4 Časovač	27	
5.5 Časovač vypnutí	27	
6 Dálkový ovladač	29	
6.1 Přehled tlačítek	29	
6.2 Klávesnice	30	
6.3 Infračervený senzor	31	
6.4 Baterie	31	
6.5 Čištění	32	
7 Kanály	33	
7.1 Instalace kanálů	33	
7.2 Seznamy kanálů	33	
7.3 Sledování kanálů	34	
7.4 Oblíbené kanály	37	
7.5 Teletext	38	
7.6 Interaktivní televize	39	
8 Televizní průvodce	41	
8.1 Co potřebujete	41	
8.2 Data TV průvodce	41	
8.3 Používání TV průvodce	41	
9 Pozastavení televize a nahrávání	43	
9.1 Nahrávání	43	
9.2 Pozastavení televizního vysílání	44	
10 Nejlepší tipy	46	
10.1 Nejlepší tipy	46	
10.2 Nyní na TV	46	
10.3 TV on Demand	46	
10.4 Video on Demand	47	
11 Nabídka Domů	48	
11.1 Informace o hlavní nabídce	48	
11.2 Otevření hlavní nabídky	48	
11.3 Vyhledávání a hlasové vyhledávání	48	
11.4 Omezený profil	48	
12 Nabídka televizoru	49	
12.1 Informace o nabídce televizoru	49	
12.2 Otevření Nabídky televizoru	49	
13 Netflix	50	
14 Zdroje	51	
14.1 Možnosti televizního vstupu	51	
14.2 Název a typ zařízení	51	
14.3 Hra nebo počítač	51	
14.4 Znovu vyhledat připojení	51	
15 Aplikace	53	
15.1 Informace o aplikacích	53	
15.2 Google Play	53	
15.3 App Gallery	54	
15.4 Spuštění a ukončení aplikace	55	
15.5 Blokování aplikací	55	
15.6 Správa aplikací	56	
15.7 Úložiště	56	
16 Hry	58	
16.1 Co potřebujete	58	
16.2 Gamepad	58	
16.3 Hraní hry	58	
16.4 Ideální nastavení pro hry	58	
17 Internet	59	
17.1 Spuštění aplikace Internet	59	
17.2 Možnosti na internetu	59	
18 Video, fotografie a hudba	60	
18.1 Z připojení USB	60	
18.2 Z počítače nebo zařízení NAS	60	
18.3 Ze služby cloudového úložiště	60	
18.4 Přehrávání videí	60	
18.5 Zobrazení fotografií	61	
18.6 Přehrávání hudby	61	
19 Chytré telefony a tablety	63	
19.1 Aplikace Philips TV Remote App	63	
19.2 Google Cast	63	
19.3 AirPlay	63	
19.4 MHL	63	
20 Ambilight	65	

20.1	Ambilight, zapnutí nebo vypnutí	65	31.8	Wi-Fi Alliance	111
20.2	Funkce Ambilight vypnuta	65	31.9	Kensington	111
20.3	Nastavení funkce Ambilight	65	31.10	Jiné ochranné známky	111
21	Multi View	67	Rejstřík	112	
21.1	Informace o funkci Multi View	67			
21.2	Teletext a televize	67			
21.3	Nettv a TV	67			
21.4	HDMI a televizor	67			
22	Nastavení	68			
22.1	Obraz	68			
22.2	Zvuk	73			
22.3	Nastavení funkce Ambilight	76			
22.4	Nastavení Eco	78			
22.5	Obecná nastavení	79			
22.6	Hodiny, oblast a region	82			
22.7	Univerzální přístup	85			
23	Bezdrátové a kabelové sítě	88			
23.1	Sít	88			
23.2	Bluetooth	88			
24	Nastavení systému Android	89			
25	Instalace kanálů	90			
25.1	Instalace antény/kabelu	90			
25.2	Instalace satelitu	92			
25.3	Kopie seznamu kanálů	95			
26	Software	97			
26.1	Aktualizace softwaru	97			
26.2	Verze softwaru	97			
26.3	Software s otevřeným zdrojovým kódem	97			
26.4	Oznámení	98			
27	Vlastnosti	99			
27.1	Ochrana životního prostředí	99			
27.2	Spotřeba	99			
27.3	Operační systém	99			
27.4	Příjem	100			
27.5	Typ obrazovky	100			
27.6	Rozlišení vstupu obrazu:	100			
27.7	Rozměry a hmotnost	100			
27.8	Možnosti připojení	100			
27.9	Zvuk	100			
27.10	Multimédia	101			
28	Nápověda a podpora	102			
28.1	Zaregistrujte svůj televizor	102			
28.2	Používání nápovědy	102			
28.3	Odstraňování problémů	102			
28.4	Nápověda online	104			
28.5	Podpora a servis	104			
29	Bezpečnost a péče	106			
29.1	Bezpečnost	106			
29.2	Péče o obrazovku	107			
30	Podmínky používání	108			
30.1	Podmínky používání – televizor	108			
30.2	Podmínky používání – Smart TV	108			
30.3	Podmínky používání – Philips App Gallery	109			
31	Autorská práva	110			
31.1	MHL	110			
31.2	Ultra HD	110			
31.3	Rozhraní HDMI	110			
31.4	Dolby Digital Plus	110			
31.5	DTS Premium Sound™	110			
31.6	DTS 2.0 + výstup Digital out™	110			
31.7	Microsoft	110			

Seznámení s televizorem

Ultra HD TV

Tento televizor je vybaven displejem Ultra HD. Ten má čtyřikrát větší rozlišení než normální displeje HD. Ultra HD pracuje s 8 miliony pixelů a nabízí dokonalý, živý obraz.

Nová technologie Ultra Pixel HD Engine navíc nepřetržitě převádí přichodící televizní signál do rozlišení Ultra HD. Tuto úžasnou kvalitu obrazu si tedy můžete vychutnat okamžitě po zapnutí televizoru. Můžete také sledovat videa v nativním formátu Ultra HD prostřednictvím připojení HDMI. Ultra HD nabízí sledování televize, které je čisté a ostré i na velké obrazovce.



Philips Android TV

Tento televizor Philips Android TV™ má rozlišení UHD.

Systém Android TV nabízí tisíce filmů, pořadů a her z obchodu Google Play, ze služby YouTube a z vašich oblíbených aplikací.*

Díky osobním doporučením budete mít více času na zábavu a neztratíte tolik času hledáním něčeho zajímavého. S vestavěným zařízením Google Cast můžete do televizoru snadno odesílat filmy, pořady a fotografie z počítače Chromebook nebo zařízení Android.**

Když si do chytrého telefonu nebo tabletu nainstalujete aplikaci Philips TV Remote App, máte televizní kanály přímo na dosah ruky. Můžete si na velké obrazovce prohlížet své snímky nebo sledovat oblíbenou kuchařskou show na tabletu v kuchyni. Televizor se stává součástí vaší mobilní domácnosti.

Můžete se připojit k domácí síti a k internetu.

* Televizor musí být připojen k internetu. Služby některých poskytovatelů obsahu mohou být placené.

** Odesílání do televizoru je optimalizováno pouze pro některé služby. Kvalita streamování jiného obsahu

se může lišit. Podporované operační systémy a zařízení: Android 2.3 a vyšší, iOS® 7 a vyšší, Windows® 7 a vyšší, Mac OS® 10.7 a vyšší a Chrome OS (verze 38 nebo vyšší).

Google, Android, Google Play a další značky jsou ochranné známky společnosti Google Inc. Robot Android vychází z díla vytvořeného a sdíleného společností Google a je použit v souladu s podmínkami, které jsou popsány v licenci Creative Commons 3.0 Attribution License.

<http://creativecommons.org/licenses/by/3.0/legalcode>

Používání aplikací

Některé praktické aplikace jsou pro začátek v televizoru předinstalovány.

Na stránkách aplikací najdete přehled všech aplikací v televizoru. Podobně jako u chytrého telefonu nebo tabletu nabízejí aplikace v televizoru nové funkce a rozšiřují možnosti jeho využití. K dispozici jsou například televizní hry nebo předpověď počasí. Můžete si také spustit aplikaci webového prohlížeče, například Google Chrome, a surfovat po internetu.

Chcete-li získat další informace z **Nápovědy**, stiskněte barevné tlačítko **—** **Klíčová slova** a vyhledejte položku **Aplikace**.

Hraní her

Televizor nabízí dostatečně velkou plochu na hraní. Dost velkou i pro dva hráče.

Můžete hrát hru z připojené herní konzole, hru z nainstalované aplikace nebo online hru na internetu. Na televizoru si můžete nastavit optimální herní prostředí, které podporuje rychlé akce a citlivou odezvu. Pokud chcete hrát hru pro více hráčů na rozdělené obrazovce, můžete si nastavit simultánní zobrazování obou verzí na plné obrazovce. Každý hráč se pak může dokonale soustředit na vlastní hru.

Filmy a zmeškané pořady

Chcete-li si **vypůjčit video**, nemusíte vůbec odcházet z domova.

Využijte službu **Video na vyžádání** a nejnovější filmy si můžete streamovat přímo do televizoru. Otevřete si aplikaci videoobchodu, vytvořte si vlastní účet, vyberte film a stiskněte tlačítko přehrávání.

Služba Video on Demand je k dispozici pouze ve

vybraných zemích.

Chcete-li získat další informace z **Nápovědy**, stiskněte barevné tlačítko **— Klíčová slova** a vyhledejte položku **Video na vyžádání**.

1.6

Pozastavení televize a nahrávání

Pokud připojíte **pevný disk USB**, můžete pozastavit a nahrát vysílání z digitálního televizního kanálu.

Pozastavte televizi a vezměte naléhavý hovor nebo si jednoduše dejte přestávku během sportovního zápasu. Televizor zatím uloží vysílání na pevný disk USB. Můžete je sledovat později.

Je-li připojen pevný disk USB, můžete také nahrávat digitální vysílání. Je možné nahrávat během sledování pořadu nebo naplánovat nahrávání nadcházejícího pořadu.

Chcete-li získat další informace z **Nápovědy**, stiskněte barevné tlačítko **— Klíčová slova** a vyhledejte položku **Pozastavení televizního vysílání** nebo **Nahrávání**.

1.7

Chytré telefony a tablety

Nová aplikace Philips TV Remote App je váš nový televizní kamarád.

Aplikace TV Remote App v chytrém telefonu nebo tabletu vám umožní ovládnout média kolem vás. Můžete odesílat fotografie, hudbu nebo videa na velkou obrazovku televizoru nebo můžete sledovat jakýkoli svůj televizní kanál živě na tabletu nebo telefonu. Otevřete si TV průvodce a naplánujte zítřejší nahrávání. Televizor u vás doma se o vše postará. Zapněte si funkci Ambilight+hue a nastavte si v pokoji příjemné barevné efekty. Aplikace TV Remote App předává kontrolu do vašich rukou. Umožní vám například jednoduše snížit hlasitost televizoru.

Aplikaci Philips TV Remote App si můžete kdykoli stáhnout ze svého oblíbeného obchodu s aplikacemi.

Je úplně zdarma.

Aplikace Philips TV Remote App je k dispozici pro systémy iOS a Android.

1.8

Sociální síť

Pokud si chcete zkontrolovat zprávy od přátel, nemusíte vstávat a jít k počítači.

Televizor vám umožní přijímat zprávy ze **sociálních sítí** na televizní obrazovce. Na zprávy můžete odpovídat rovnou z pohovky.

Chcete-li získat další informace z **Nápovědy**, stiskněte barevné tlačítko **— Klíčová slova** a vyhledejte položku **Aplikace**.

1.9

Ambilight

Ambilight je nejelegantnější a nejexkluzivnější funkce vašeho nového televizoru Philips.

Jedná se o nenápadné osvětlení barevným světlem, které vychází zpoza obrazovky, čímž umocňuje váš vizuální zážitek. Díky funkci Ambilight si odpočinou vaše oči, ale vaše mysl je zcela pohlcena vizuálním zážitkem.

Funkci Ambilight můžete ještě více rozšířit pomocí technologie **Ambilight+hue**. Využívá bezdrátově ovládané žárovky aplikace **Philips Hue***. Všechny žárovky lze nastavit tak, aby zaplnily místnost barvami, které se hodí k obsahu zobrazeném v televizoru.

Když funkci Ambilight vypnete, bude vám chybět.

* Samostatně dostupné.

1.10

Ambilight + hue

Televizor Ambilight

Jedinečná technologie Ambilight od společnosti Philips překračuje hranice obyčejného. Nejenže díky dalšímu světlu po stranách na okolní stěnu působí televizní obrazovka mnohem širší, navíc se budete moci do zážitku ze sledování ještě víc ponořit. Barva, živost a vzrušení překračují hranice obrazovky a zaplní váš obývací pokoj úchvatným a intenzivním diváckým zážitkem.

Ambilight + Hue

Naplňte svůj prostor i život zázrakem Ambilight. Technologie Ambilight + hue* umožňuje rozšíření zážitku Ambilight na celou místnost.

Funkci Ambilight můžete ještě více rozšířit pomocí technologie **Ambilight+hue**. Využívá bezdrátově ovládané žárovky aplikace **Philips Hue***. Všechny žárovky lze nastavit tak, aby zaplnily místnost barvami, které se hodí k obsahu zobrazeném

v televizoru.

Televizor Ambilight a žárovky hue spolu bezdrátově „hovoří“, aby vás obklopily emocemi, silou a barvou technologie Ambilight.

*Sada hue je dostupná samostatně.

1.11

Připojení Bluetooth

Televizor obsahuje technologii **Bluetooth**.

Můžete připojit přídavné bezdrátové reproduktory nebo bezdrátová sluchátka. Zapomeňte na připojování kabelů, stačí spárovat televizor se zařízením.

Chcete-li získat další informace z **Nápovědy**, stiskněte barevné tlačítko **—** **Klíčová slova** a vyhledejte položku **Bluetooth** nebo **Bezdrátové reproduktory**.

Instalace

2.1

Přečtěte si bezpečnostní pokyny

Před prvním použitím televizoru si přečtěte bezpečnostní pokyny.

Chcete-li si zobrazit pokyny, stiskněte v **Nápovědě** barevné tlačítko **—** **Klíčová slova** a vyhledejte položku **Bezpečnostní pokyny**.

2.2

Podstavec televizoru a montáž na zeď

Podstavec televizoru

Pokyny pro montáž podstavce televizoru naleznete ve **Stručném návodu k rychlému použití**, jenž byl dodán spolu s televizorem. Pokud jste tento návod ztratili, můžete si jej stáhnout z webových stránek www.philips.com.

Při hledání **Stručného návodu k rychlému použití** ke stažení použijte typové číslo výrobku.

Přípevnění na zeď

Televizor je připraven k přípevnění na držák pro montáž na zeď, který odpovídá standardu VESA (prodává se samostatně).

Při nákupu držáku pro montáž na zeď použijte následující kód VESA . . .

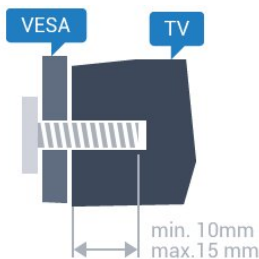

- 43PUS6501
VESA MIS-F 200 x 200, M6
- 49PUS6501, 49PUS6551, 49PUS6561
VESA MIS-F 400 x 200, M6
- 55PUS6501, 55PUS6551, 55PUS6561, 55PUS6581
VESA MIS-F 400 x 200, M6
- 65PUS6521
VESA MIS-F 400 x 200, M6

Příprava

Nejprve sejměte 4 plastové kryty šroubů ze závitových pouzder na zadní straně televizoru. Zkontrolujte, zda kovové šrouby určené k upevnění televizoru na držák standardu VESA pronikají přibližně 10 mm hluboko do závitových pouzder v televizoru.

Upozornění

Přípevnění televizoru na zeď vyžaduje zvláštní dovednosti a měli by je provést kvalifikovaní pracovníci. Montáž televizoru na zeď musí splňovat bezpečnostní normy podle hmotnosti televizoru. Před umístěním televizoru si také přečtěte bezpečnostní opatření.

Společnost TP Vision Europe B.V. nenesie žádnou odpovědnost za nesprávnou montáž ani za nehodu nebo úraz, k nimž může při montáži dojít.

2.3

Tipy pro umístění

- Umístěte televizor na místo, kde nebude na obrazovku dopadat přímé světlo.
- Chcete-li dosáhnout co nejlepšího efektu Ambilight, ztlumte osvětlení v místnosti.
- Televizor umístěte až 15 cm od zdi.
- Ideální vzdálenost pro sledování televize je trojnásobkem velikosti úhlopříčky obrazovky. Při sezení by měly vaše oči být v rovině se středem obrazovky.



2.4

Napájecí kabel

- Zastrčte napájecí kabel do napájecí zásuvky **POWER** v zadní části televizoru.
- Zkontrolujte, zda je napájecí kabel pevně zasunutý do konektoru.
- Dbejte, aby byla zástrčka v elektrické zásuvce stále přístupná.
- Při odpojování napájecího kabelu tahejte vždy za zástrčku, nikdy za kabel.

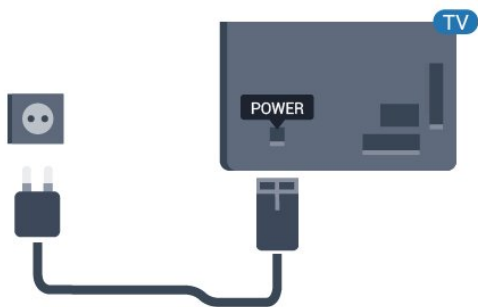

I když má tento televizor velmi nízkou spotřebu energie, pokud jej nebudete delší dobu používat, odpojte z důvodu úspory energie napájecí kabel.

Chcete-li získat další informace, stiskněte v **Nápovědě** barevné tlačítko **—** **Klíčová slova** a vyhledejte položku **Zapínání** s dalšími informacemi o zapínání a vypínání televizoru.

2.5

Kabel antény

Zasuňte zástrčku antény pevně do zásuvky **Antenna** umístěné na zadní straně televizoru.

Můžete použít vlastní anténu nebo signál antény z anténního distribučního systému. Použijte koaxiální kabel s anténním konektorem IEC (RF) 75 ohmů.

Toto připojení antény použijte pro vstupní signály DVB-T a DVB-C.

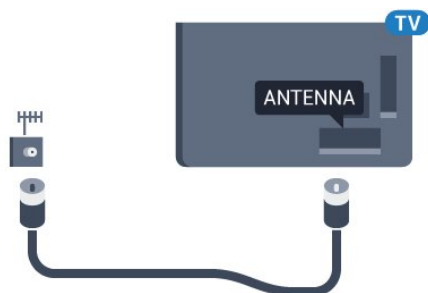

2.6

Satelitní anténa

Připojte satelitní konektor typu F k satelitnímu konektoru **SAT** na zadní straně televizoru.

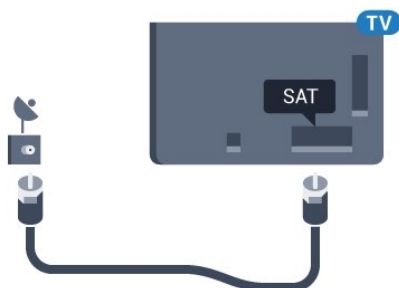

Připojení k televizoru Android TV

Síť a internet

Domácí síť

Abyste mohli využít všechny funkce televizoru Philips Android TV, musí být televizor připojen k internetu.

Připojte televizor do domácí sítě s vysokorychlostním připojením k internetu. Televizor můžete k síťovému routeru připojit bezdrátově nebo kabelem.

Připojit do sítě

Bezdrátové připojení

Co potřebujete

Chcete-li televizor připojit k internetu bezdrátově, je nutný bezdrátový router s připojením na internet.

Použijte vysokorychlostní (širokopásmové) připojení.



Vytvoření připojení

Bezdrátové provedení

Vytvoření bezdrátového připojení...

- 1 - Stiskněte tlačítko , vyberte možnost **Všechna nastavení** a stiskněte tlačítko **OK**.
- 2 - Vyberte možnost **Bezdrátové a kabelové sítě** a otevřete nabídku stisknutím tlačítka **➤** (vpravo).
- 3 - Vyberte možnost **Kabelová nebo Wi-Fi > Připojit do sítě** a stiskněte tlačítko **OK**.
- 4 - Vyberte možnost **Bezdrátový** a stiskněte tlačítko **OK**.
- 5 - V seznamu nalezených sítí vyberte svou bezdrátovou síť. Pokud se vaše síť v seznamu

- nenachází, protože název sítě je skrytý (vypnuli jste vysílání identifikátoru SSID v routeru), vyberte možnost **Přidat novou síť** a zadejte název sítě sami.
- 6 - Podle typu routeru zadejte svůj šifrovací klíč – WEP, WPA nebo WPA2. Pokud jste již šifrovací klíč pro tuto síť zadávali, můžete kliknutím na tlačítko **OK** vytvořit připojení okamžitě.
- 7 - Je-li připojení úspěšné, zobrazí se zpráva.

WPS

Je-li váš router vybaven funkcí WPS, můžete jej připojit přímo, bez prohledávání sítí. Jsou-li ve vaší bezdrátové síti zařízení využívající systém zabezpečovacího šifrování WEP, nelze použít funkci WPS.

- 1 - Stiskněte tlačítko , vyberte možnost **Všechna nastavení** a stiskněte tlačítko **OK**.
- 2 - Vyberte možnost **Bezdrátové a kabelové sítě** a otevřete nabídku stisknutím tlačítka **➤** (vpravo).
- 3 - Vyberte možnost **Kabelová nebo Wi-Fi > Připojit do sítě** a stiskněte tlačítko **OK**.
- 4 - Vyberte možnost **WPS** a stiskněte tlačítko **OK**.
- 5 - Přejděte k routeru a stiskněte tlačítko WPS. Během dvou minut přejděte zpět k televizoru.
- 6 - Výběrem možnosti **Připojit** vytvořte připojení.
- 7 - Je-li připojení úspěšné, zobrazí se zpráva.

WPS s kódem PIN

Je-li váš router vybaven funkcí WPS s kódem PIN, můžete jej připojit přímo, bez prohledávání sítí. Jsou-li ve vaší bezdrátové síti zařízení využívající systém zabezpečovacího šifrování WEP, nelze použít funkci WPS.

- 1 - Stiskněte tlačítko , vyberte možnost **Všechna nastavení** a stiskněte tlačítko **OK**.
- 2 - Vyberte možnost **Bezdrátové a kabelové sítě** a otevřete nabídku stisknutím tlačítka **➤** (vpravo).
- 3 - Vyberte možnost **Kabelová nebo Wi-Fi > Připojit do sítě** a stiskněte tlačítko **OK**.
- 4 - Vyberte možnost **WPS s kódem PIN** a stiskněte tlačítko **OK**.
- 5 - Zapište si zobrazený osmiciferný kód PIN a zadejte jej do softwaru routeru v počítači. Informace o zadání kódu PIN najdete v příručce k routeru.
- 6 - Výběrem možnosti **Připojit** vytvořte připojení.
- 7 - Je-li připojení úspěšné, zobrazí se zpráva.

Problémy

Bezdrátová síť nebyla nalezena nebo je rušena
 • Mikrovlnné trouby, telefony DECT nebo jiná zařízení Wi-Fi 802.11b/g/n v blízkosti bezdrátové sítě mohou způsobovat rušení sítě.

- Zkontrolujte, zda brány firewall v síti umožňují bezdrátový přístup k televizoru.
- Pokud vám bezdrátová síť doma nefunguje správně, zkuste nainstalovat kabelovou síť.

Internet nefunguje

- Je-li připojení k routeru v pořádku, zkontrolujte připojení routeru k internetu.

Připojení k počítači a internetu jsou pomalá

- Informace o dosahu v budově, přenosové rychlosti a jiných faktorech kvality signálu naleznete v uživatelské příručce bezdrátového routeru.
- Pro router použijte vysokorychlostní (širokopásmové) připojení k internetu.

DHCP

- Jestliže se připojení nezdaří, můžete zkontrolovat nastavení DHCP (Dynamic Host Configuration Protocol) routeru. Hodnota DHCP by měla být nastavena na Zapnuto.

Pevné připojení

Co potřebujete

Chcete-li připojit televizor k internetu, potřebujete síťový router s připojením k internetu. Použijte vysokorychlostní (širokopásmové) připojení.

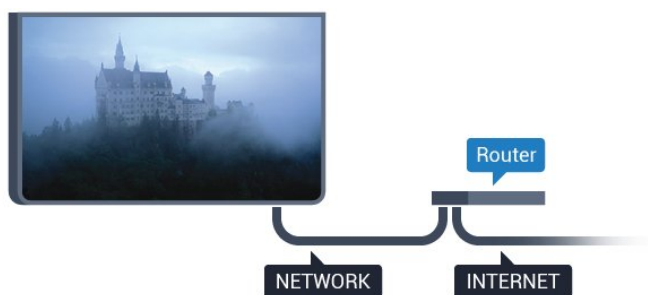

Vytvoření připojení

Vytvoření kabelového připojení...

- 1 - Připojte router k televizoru síťovým kabelem (kabelem sítě Ethernet**).
- 2 - Zkontrolujte, zda je router zapnutý.
- 3 - Stiskněte tlačítko , vyberte možnost **Všechna nastavení** a stiskněte tlačítko **OK**.
- 4 - Vyberte možnost **Bezdrátové a kabelové sítě** a otevřete nabídku stisknutím tlačítka **➤** (vpravo).
- 5 - Vyberte možnost **Kabelová nebo Wi-Fi** > **Připojit do sítě** a stiskněte tlačítko **OK**.
- 6 - Vyberte možnost **Připojení vedením** a stiskněte tlačítko **OK**. Televizor neustále vyhledává síťové připojení.
- 7 - Je-li připojení úspěšné, zobrazí se zpráva.

Jestliže se připojení nezdaří, můžete zkontrolovat nastavení DHCP routeru. Hodnota DHCP by měla být nastavena na Zapnuto.

**Abyste vyhověli nařízením EMC, použijte stíněný kabel sítě Ethernet FTP kat. 5E.

Nastavení sítě

Zobrazit nastavení sítě

Zde si můžete zobrazit všechna aktuální nastavení sítě. Adresy IP a MAC, sílu signálu, rychlost, způsob šifrování apod.

Zobrazení aktuálních nastavení sítě...

- 1 - Stiskněte tlačítko , vyberte možnost **Všechna nastavení** a stiskněte tlačítko **OK**.
- 2 - Vyberte možnost **Bezdrátové a kabelové sítě** a otevřete nabídku stisknutím tlačítka **➤** (vpravo).
- 3 - Vyberte možnost **Kabelová nebo Wi-Fi** > **Zobrazit nastavení sítě** a stiskněte tlačítko **OK**.
- 4 - Stisknutím tlačítka **◀** (vlevo), v případě potřeby opakovaným, nabídku zavřete.

Konfigurace sítě

Pokud jste pokročilý uživatel a chcete nainstalovat síť se statickou adresou IP, nastavte televizor na hodnotu **Statická IP**.

Nastavení televizoru na statickou adresu IP...

- 1 - Stiskněte tlačítko , vyberte možnost **Všechna nastavení** a stiskněte tlačítko **OK**.
- 2 - Vyberte možnost **Bezdrátové a kabelové sítě** a otevřete nabídku stisknutím tlačítka **➤** (vpravo).
- 3 - Vyberte možnost **Kabelová nebo Wi-Fi** > **Konfigurace sítě** a stiskněte tlačítko **OK**.
- 4 - Vyberte možnost **Statická IP** a stiskněte tlačítko **OK**, čímž povolíte možnost **Konfigurace statické IP**.
- 5 - Vyberte možnost **Konfigurace statické IP** a nakonfigurujte připojení.
- 6 - Můžete nastavit číslo pro **Adresu IP**, **Masku sítě**, **Bránu**, **DNS 1** nebo **DNS 2**.
- 7 - Stisknutím tlačítka **◀** (vlevo), v případě potřeby opakovaným, nabídku zavřete.

Zapnout přes Wi-Fi (WoWLAN)

Tento televizor můžete zapnout z chytrého telefonu nebo tabletu, pokud je televizor v pohotovostním režimu. Nastavení **Zapnout pomocí funkce Wi-Fi (WoWLAN)** musí být zapnuto.

Zapnutí funkce WoWLAN...

- 1 - Stiskněte tlačítko , vyberte možnost **Všechna nastavení** a stiskněte tlačítko **OK**.
- 2 - Vyberte možnost **Bezdrátové a kabelové sítě** a otevřete nabídku stisknutím tlačítka **➤** (vpravo).

- 3 - Vyberte možnost **Kabelová nebo Wi-Fi** > **Zapnout přes Wi-Fi (WoWLAN)** a stiskněte tlačítko **OK**.
- 4 - Vyberte možnost **Zapnuto** a stiskněte tlačítko **OK**.
- 5 - Stisknutím tlačítka **◀**(vlevo), v případě potřeby opakovaným, nabídku zavřete.

Zapnout připojení Wi-Fi

Můžete zapnout nebo vypnout připojení Wi-Fi v televizoru.

Zapnutí připojení Wi-Fi...

- 1 - Stiskněte tlačítko **⚙**, vyberte možnost **Všechna nastavení** a stiskněte tlačítko **OK**.
- 2 - Vyberte možnost **Bezdrátové a kabelové sítě** a otevřete nabídku stisknutím tlačítka **▶** (vpravo).
- 3 - Vyberte možnost **Kabelová nebo Wi-Fi** > **Wi-Fi zapnuto/vypnuto** a stiskněte tlačítko **OK**.
- 4 - Vyberte možnost **Zapnuto** a stiskněte tlačítko **OK**.
- 5 - Stisknutím tlačítka **◀**(vlevo), v případě potřeby opakovaným, nabídku zavřete.

Digital Media Renderer – DMR

Pokud soubory médií nelze v televizoru přehrát, zkontrolujte, zda je zapnutá funkce Digital Media Renderer (DMR). Ve výchozím nastavení z výroby je funkce DMR zapnutá.

Zapnutí funkce DMR...

- 1 - Stiskněte tlačítko **⚙**, vyberte možnost **Všechna nastavení** a stiskněte tlačítko **OK**.
- 2 - Vyberte možnost **Bezdrátové a kabelové sítě** a otevřete nabídku stisknutím tlačítka **▶** (vpravo).
- 3 - Vyberte možnost **Kabelová nebo Wi-Fi** > **Digital Media Renderer - DMR** a stiskněte tlačítko **OK**.
- 4 - Vyberte možnost **Zapnuto** a stiskněte tlačítko **OK**.
- 5 - Stisknutím tlačítka **◀**(vlevo), v případě potřeby opakovaným, nabídku zavřete.

Wi-Fi Smart Screen

Chcete-li sledovat televizní kanály na chytrém telefonu nebo tabletu prostřednictvím aplikace Philips TV Remote App, musíte zapnout funkci Wi-Fi Smart Screen. Některé kódované kanály nemusí být možné na mobilním zařízení přehrávat.

Zapnutí funkce Wi-Fi Smart Screen...

- 1 - Stiskněte tlačítko **⚙**, vyberte možnost **Všechna nastavení** a stiskněte tlačítko **OK**.
- 2 - Vyberte možnost **Bezdrátové a kabelové sítě** a

- otevřete nabídku stisknutím tlačítka **▶** (vpravo).
- 3 - Vyberte možnost **Kabelová nebo Wi-Fi** > **Wi-Fi Smart Screen** a stiskněte tlačítko **OK**.
- 4 - Vyberte možnost **Zapnuto** a stiskněte tlačítko **OK**.
- 5 - Stisknutím tlačítka **◀**(vlevo), v případě potřeby opakovaným, nabídku zavřete.

Název televizní sítě

Pokud se ve vaší domácí síti nachází více televizorů, můžete jim přidělit jedinečné názvy.

Změna názvu televizoru...

- 1 - Stiskněte tlačítko **⚙**, vyberte možnost **Všechna nastavení** a stiskněte tlačítko **OK**.
- 2 - Vyberte možnost **Bezdrátové a kabelové sítě** a otevřete nabídku stisknutím tlačítka **▶** (vpravo).
- 3 - Vyberte možnost **Kabelová nebo Wi-Fi** > **Název televizní sítě** a stiskněte tlačítko **OK**.
- 4 - Pomocí klávesnice na obrazovce nebo klávesnice na dálkovém ovladači (je-li k dispozici) zadejte název.
- 5 - Výběrem možnosti **✓** potvrďte změnu.
- 6 - Stisknutím tlačítka **◀**(vlevo), v případě potřeby opakovaným, nabídku zavřete.

Vymazat internetovou paměť

Pomocí funkce **Vymazat internetovou paměť** můžete smazat všechny internetové soubory a přihlašovací údaje uložené v televizoru, například hesla, soubory cookie a historii.

Vymazání internetové paměti...

- 1 - Stiskněte tlačítko **⚙**, vyberte možnost **Všechna nastavení** a stiskněte tlačítko **OK**.
- 2 - Vyberte možnost **Bezdrátové a kabelové sítě** a otevřete nabídku stisknutím tlačítka **▶** (vpravo).
- 3 - Vyberte možnost **Kabelová nebo Wi-Fi** > **Vymazat internetovou paměť** a stiskněte tlačítko **OK**.
- 4 - Pro potvrzení vyberte možnost **OK**.
- 5 - Stisknutím tlačítka **◀**(vlevo), v případě potřeby opakovaným, nabídku zavřete.

Sdílení souborů

Televizor je možné propojit s dalšími zařízeními ve vaší bezdrátové síti, například s počítačem nebo chytrým telefonem. Můžete použít počítač se systémem Microsoft Windows nebo Apple OS X.

V televizoru můžete otevírat fotografie, hudbu a videa uložená v počítači.

Účet Google

Přihlásit se



Abyste mohli využít všechny funkce televizoru Philips Android TV, můžete se přihlásit ke službám Google pomocí účtu Google.

Po přihlášení můžete hrát své oblíbené hry na telefonu, tabletu i televizoru. Na obrazovce domácího televizoru také získáte přizpůsobená doporučení videí a hudby a přístup k YouTube, Google Play a dalším aplikacím.

Přihlásit se

Ke službám Google se v televizoru přihlaste existujícím **účtem Google**. Pro přihlášení k účtu Google potřebujete e-mailovou adresu a heslo. Pokud ještě nemáte účet Google, vytvořte si ho v počítači nebo tabletu na adrese accounts.google.com. Ke hraní her na Google Play potřebujete profil Google+. Pokud se nepřihlásíte hned při instalaci televizoru, můžete se přihlásit později.

Přihlášení po instalaci televizoru...



- 1 - Stiskněte tlačítko , vyberte možnost **Všechna nastavení** a stiskněte tlačítko **OK**.
- 2 - Vyberte možnost **Nastavení systému Android** a stiskněte tlačítko **OK**.
- 3 - Stiskněte tlačítko  (dolů) a vyberte položku **Osobní > Přidat účet** a stiskněte tlačítko **OK**.
- 4 - Stiskněte tlačítko **OK** u možnosti **PŘIHLÁŠENÍ**.
- 5 - Na klávesnici dálkového ovladače zadejte e-mailovou adresu a stiskněte malé tlačítko **OK** na pravé straně klávesnice.
- 6 - Zadejte heslo a přihlaste se stisknutím malého tlačítka **OK**.
- 7 - Stisknutím tlačítka  (vlevo), v případě potřeby opakovaným, nabídku zavřete.

Když se chcete přihlásit jiným účtem Google, nejprve se odhlaste a potom se přihlaste jiným účtem.

Nastavení systému Android

Můžete nastavit nebo zobrazit několik specifických nastavení a údajů pro Android. Můžete zobrazit seznam aplikací nainstalovaných v televizoru a místo, které potřebují. Můžete nastavit jazyk Hlasového vyhledávání. Můžete nakonfigurovat klávesnici na obrazovce nebo umožnit, aby aplikace využívaly vaše umístění. Prohlédněte si různá nastavení systému Android. Další informace o těchto nastaveních najdete na stránce www.support.google.com/androidtv.

Otevření nastavení...

- 1 - Stiskněte tlačítko , vyberte možnost **Všechna nastavení** a stiskněte tlačítko **OK**.
- 2 - Vyberte možnost **Nastavení systému Android** a stiskněte tlačítko **OK**.
- 3 - Prohlédněte si různá nastavení systému Android.
- 4 - V případě potřeby stisknutím tlačítka  **BACK** nabídku zavřete.

Philips App Gallery

Aplikace Philips

Po připojení televizoru k internetu můžete používat aplikace vybrané společností Philips. Jde o aplikace navržené speciálně pro televizory. Galerie **Philips App Gallery** obsahuje širokou nabídku aplikací. V některých zemích můžete nainstalovat i aplikace místní služby Videostore nebo aplikace vysílacích televizních společností. Ty nabízejí i televizní služby Catch-Up.



Sbírka aplikací v galerii Philips App Gallery se může v jednotlivých zemích a regionech lišit.

Některé aplikace z App Gallery jsou již předem nainstalované v televizoru. Při instalaci dalších aplikací z App Gallery budete požádáni o souhlas s Podmínkami používání. Zásady ochrany soukromí můžete nastavit podle svých preferencí.

Podmínky používání

Abyste mohli nainstalovat a používat aplikace z galerie Philips App Gallery, musíte souhlasit s Podmínkami použití. Pokud jste podmínky neodsouhlasili hned při instalaci televizoru, můžete souhlas vyjádřit později. Jakmile vyjádříte souhlas s Podmínkami používání, některé aplikace se okamžitě zpřístupní a další aplikace budete moci nainstalovat z galerie Philips App Gallery.

Vyjádření souhlasu s Podmínkami používání po instalaci televizoru...



- 1 - Stiskněte tlačítko  **HOME** a vyberte položku **Kolekce Philips > App Gallery** a stisknutím tlačítka **OK** otevřete galerii App Gallery.
- 2 - Můžete vybrat položku **Podmínky používání** a stisknutím tlačítka **OK** je zobrazte pro čtení.
- 3 - Vyberte možnost **Přijmout** a stiskněte tlačítko **OK**. Schválení nelze odvolat.
- 4 - Stisknutím tlačítka  **BACK** nabídku zavřete.

Nastavení soukromí

Některá nastavení soukromí u aplikací Philips App Gallery můžete nastavit.

- Můžete povolit odesílání technických statistik do společnosti Philips.
- Můžete povolit osobní doporučení.
- Můžete povolit používání souborů cookies.
- Můžete zapnout Rodičovský zámek pro aplikace označené jako nevhodné do 18 let.

Nastavení ochrany soukromí pro Philips App Gallery...

- 1 - Stiskněte tlačítko  HOME a vyberte položku **Kolekce Philips > App Gallery** a stisknutím tlačítka **OK** otevřete galerii App Gallery.
- 2 - Můžete vybrat možnost **Zásady ochrany soukromí** a po stisknutí tlačítka **OK** si zásady přečtete.
- 3 - Vyberte možnost **Přijmout** a stiskněte tlačítko **OK**. Schválení nelze odvolat.
- 4 - Stisknutím tlačítka  **BACK** nabídku zavřete.

Připojit zařízení

4.1

Informace o připojení

Průvodce možnostmi připojení

Zařízení vždy připojujte k televizoru pomocí konektoru nejvyšší dostupné kvality. Používejte také velmi kvalitní kabely, abyste zajistili kvalitní přenos obrazu a zvuku.

Když připojíte nějaké zařízení, televizor rozpozná jeho typ a přiřadí mu odpovídající typový název. Tento typový název můžete podle potřeby změnit. Je-li nastaven správný typový název zařízení, televizor při nastavení tohoto zařízení v nabídce Zdroj automaticky přepne na odpovídající optimální nastavení.

Potřebujete-li pomoc s připojením několika zařízení k televizoru, můžete navštívit Průvodce možnostmi připojení televizoru Philips. Tento průvodce nabízí informace o tom, jak vytvořit připojení a které kabely použít.

Přejděte na webové stránky www.connectivityguide.philips.com

Port pro anténu

Máte-li set top box (digitální přijímač) nebo rekordér, připojte kabely antény tak, aby signál antény procházel nejprve set top boxem nebo rekordérem a poté teprve vstoupil do televizoru. Takto mohou anténa a set top box odesílat případně další kanály do rekordéru k nahrávání.

Porty HDMI

Kvalita HDMI

Nejlepší kvalitu obrazu a zvuku nabízí připojení HDMI. Jediný kabel HDMI přenáší obrazový i zvukový signál. Použití kabelu HDMI pro televizní signál.

Pro nejlepší kvalitu přenosu použijte vysokorychlostní kabel HDMI; nepoužívejte kabel delší než 5 m.

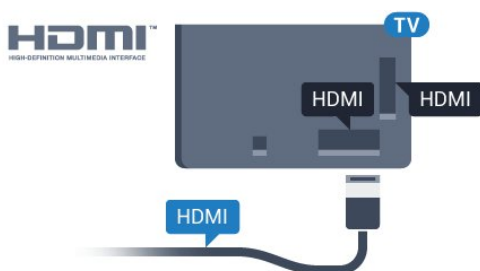

Ochrana proti kopírování

Kabely HDMI podporují funkci HDCP (High-bandwidth Digital Content Protection). HDCP je signál ochrany proti kopírování chránící obsah disků DVD nebo Blu-ray. Označuje se také jako DRM (Digital Rights Management).

HDMI ARC

Všechna připojení HDMI v televizoru mají zpětný zvukový kanál **HDMI ARC** (neboli Audio Return Channel).

Pokud má zařízení, obvykle systém domácího kina (HTS neboli Home Theatre System), rovněž konektor HDMI ARC, připojte je k libovolnému konektoru HDMI na tomto televizoru. Použijete-li připojení HDMI ARC, není třeba připojovat zvláštní audio kabel, který odesílá zvuk televizního obrazu do zařízení HTS. Připojení HDMI ARC oba signály kombinuje.

K připojení zařízení HTS můžete použít libovolný konektor HDMI na tomto televizoru, ale funkce ARC je k dispozici pouze pro jedno zařízení nebo připojení současně.

HDMI MHL

S funkcí **HDMI MHL** můžete odeslat to, co vidíte na chytrém telefonu nebo tabletu se systémem Android, na obrazovku televizoru.

Připojení **HDMI 4** tohoto televizoru zahrnuje funkci **MHL 2.0** (Mobile High-Definition Link).

Toto kabelové připojení nabízí výbornou stabilitu a šířku pásma, nízké zpoždění, žádné bezdrátové rušení a dobrou kvalitu reprodukce zvuku. Připojení MHL bude navíc nabíjet baterii vašeho chytrého telefonu či tabletu. I když je vaše mobilní zařízení připojeno, nebude se nabíjet, když je televizor v pohotovostním režimu.

Informujte se, jaký pasivní kabel MHL je pro vaše mobilní zařízení vhodný. Zejména o typu konektoru, který potřebujete pro připojení k chytrému telefonu nebo tabletu. Druhý konektor musí být HDMI pro připojení k televizoru.

MHL, Mobile High-Definition Link a logo MHL jsou ochranné známky nebo registrované ochranné známky společnosti MHL, LLC.

HDMI Ultra HD

Tento televizor dokáže zobrazovat signály Ultra HD. Některá zařízení – připojená se standardem HDMI – televizor s funkcí Ultra HD nerozpoznají a nemusí správně fungovat, případně je na nich zkreslený obraz či zvuk. Aby nedocházelo u takového zařízení

k závadám, je možné nastavit kvalitu signálu na úroveň, kterou zařízení dokáže zpracovat. Jestliže zařízení nepoužívá signály Ultra HD, je možné pro dané připojení HDMI signál Ultra HD vypnout.

Nastavení UHD 4:4:4/4:2:2 umožňuje signály UHD YCbCr 4:4:4 / 4:2:2. Nastavení UHD 4:2:0 umožňuje signály UHD YCbCr 4:2:0.

Nastavení kvality signálu...

- 1 - Stiskněte tlačítko , vyberte možnost **Všechna nastavení** a stiskněte tlačítko **OK**.
- 2 - Vyberte možnost **Obecná nastavení** a otevřete nabídku stisknutím tlačítka **➤** (vpravo).
- 3 - Vyberte možnost **Pokročilé > HDMI Ultra HD** a stiskněte tlačítko **OK**.
- 4 - Vyberte možnost **UHD 4:4:4/4:2:2, UHD 4:2:0** nebo **UHD vypnuto** a stiskněte tlačítko **OK**.
- 5 - Stisknutím tlačítka **◀** (vlevo), v případě potřeby opakovaným, nabídku zavřete.

Pokud je obraz nebo zvuk ze zařízení připojeného k portu **HDMI 1** nebo **HDMI 2** zkraslený, připojte zařízení k portu **HDMI 3** nebo **HDMI 4** na televizoru.

V nabídce **Nápověda** stiskněte barevné tlačítko . Klíčová slova a vyhledejte položky **Problémy, připojení HDMI**.

HDMI CEC - EasyLink

EasyLink (digitální sběrnice mezi audio video zařízeními)

Nejlepší kvalitu obrazu a zvuku nabízí připojení HDMI. Jediný kabel HDMI přenáší obrazový i zvukový signál. Používejte kabel HDMI pro signály s kvalitou obrazu HD (High Definition). Pro nejlepší kvalitu přenosu použijte vysokorychlostní kabel HDMI; nepoužívejte kabel delší než 5 m.

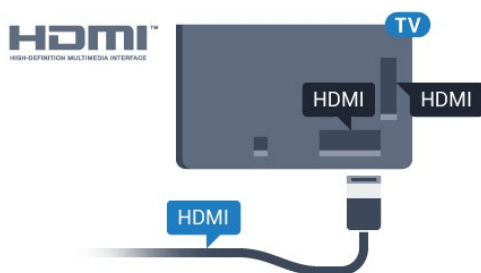

EasyLink HDMI CEC

Pokud jsou zařízení připojena prostřednictvím rozhraní HDMI a jsou vybavena funkcí EasyLink, můžete je ovládat pomocí dálkového ovladače televizoru. V televizoru a připojeném zařízení musí být zapnuta funkce EasyLink HDMI CEC.

Funkce EasyLink umožňuje ovládat připojená zařízení pomocí dálkového ovladače televizoru. Funkce EasyLink využívá ke komunikaci s připojenými zařízeními funkci HDMI CEC (Consumer Electronics

Control). Zařízení musejí podporovat funkci HDMI CEC a musí být připojena prostřednictvím konektoru HDMI.

Nastavení funkce EasyLink

Televizor se dodává se zapnutou funkcí EasyLink. Zkontrolujte, zda je na připojených zařízeních EasyLink správné nastavení funkce HDMI-CEC. Funkce EasyLink nemusí fungovat u zařízení jiných značek.

HDMI-CEC u jiných značek

Funkce HDMI-CEC má u jiných značek jiné názvy, jako příklady lze uvést: Anynet, Aquos Link, Bravia Theatre Sync, Kuro Link, Simplink a Viera Link. Ne všechny značky jsou s funkcí EasyLink plně kompatibilní.

Uvedené příklady značek používaných pro funkci HDMI CEC jsou majetkem jejich příslušných vlastníků.

Ovládání zařízení

Chcete-li ovládat zařízení připojené ke konektoru HDMI a nastavit je prostřednictvím funkce EasyLink, vyberte zařízení nebo jeho činnost v seznamu připojení televizoru. Stiskněte tlačítko  **SOURCES**, vyberte zařízení připojené ke konektoru HDMI a poté stiskněte tlačítko **OK**.

Jakmile je zařízení vybráno, lze je ovládat pomocí dálkového ovladače televizoru.

Tlačítka  **HOME** a **+ OPTIONS** a některá další tlačítka pro ovládání televizoru, se ale do zařízení nepředávají.

Pokud potřebné tlačítko není na dálkovém ovladači televizoru, můžete vybrat tlačítko v nabídce **Možnosti**.

Stiskněte tlačítko **+ OPTIONS** a na liště nabídek vyberte možnost **Ovládací prvky**. Na obrazovce vyberte požadované tlačítko zařízení a stiskněte tlačítko **OK**.

Některá velmi specifická tlačítka zařízení nemusejí být v nabídce **Ovládací prvky** k dispozici.

Na dálkový ovladač televizoru budou reagovat pouze zařízení, která podporují funkci **dálkového ovládání EasyLink**.

Zapnutí nebo vypnutí funkce EasyLink

Funkce EasyLink můžete Zapnout nebo Vypnout. Televizor se dodává se všemi nastaveními funkce EasyLink zapnutými.

Úplné vypnutí funkce EasyLink...

- 1 - Stiskněte tlačítko , vyberte možnost **Všechna nastavení** a stiskněte tlačítko **OK**.
- 2 - Vyberte možnost **Obecná nastavení** a otevřete

nabídku stisknutím tlačítka **>** (vpravo).

3 - Vyberte možnost **EasyLink**, stiskněte tlačítko **>** (vpravo) a potom znovu vyberte možnost **EasyLink**.

4 - Vyberte možnost **Vypnuto**.

5 - Stisknutím tlačítka **<** (vlevo), v případě potřeby opakovaným, nabídku zavřete.

Dálkový ovladač EasyLink

Chcete-li, aby zařízení komunikovalo, ale nechcete je ovládat pomocí dálkového ovladače televizoru, můžete dálkové ovládání EasyLink samostatně vypnout.

Zapnutí nebo vypnutí dálkového ovládání EasyLink...

1 - Stiskněte tlačítko **⚙**, vyberte možnost **Všechna nastavení** a stiskněte tlačítko **OK**.

2 - Vyberte možnost **Obecná nastavení** a otevřete nabídku stisknutím tlačítka **>** (vpravo).

3 - Vyberte možnost **EasyLink > Dálkové ovládání EasyLink**, a potom stiskněte tlačítko **OK**.

4 - Vyberte možnost **Zapnuto** nebo **Vypnuto** a stiskněte **OK**.

5 - Stisknutím tlačítka **<** (vlevo), v případě potřeby opakovaným, nabídku zavřete.

DVI na HDMI

Pokud vlastníte zařízení s konektorem DVI, můžete takové zařízení připojit k libovolnému konektoru **HDMI** pomocí adaptéru DVI na HDMI.

Má-li vaše zařízení pouze konektor DVI, použijte adaptér DVI na HDMI. Použijte jeden z konektorů HDMI a audio kabel L/R (minikonektor 3,5 mm) připojte ke konektoru Audio In na zadní straně televizoru.

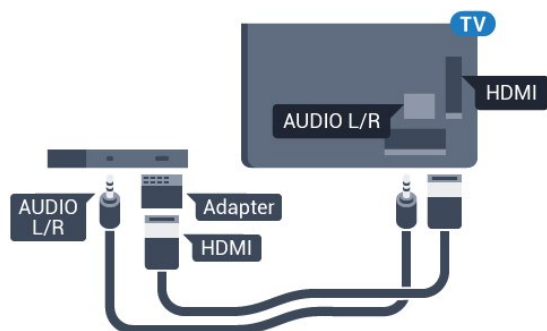

Ochrana proti kopírování

Kabely DVI a HDMI podporují funkci HDCP (High-bandwidth Digital Content Protection). HDCP je signál ochrany proti kopírování chránící obsah disků DVD nebo Blu-ray. Označuje se také jako DRM (Digital

Rights Management).

Komponentní video Y Pb Pr

Komponentní video Y Pb Pr je vysoce kvalitní připojení.

Připojení YPbPr lze použít pro televizní signály s vysokým rozlišením (HD). Kromě signálů Y, Pb a Pr přidejte také zvukové signály Audio L a Audio R pro přenos zvuku.

Barevné konektory YPbPr (zelená, modrá, červená) připojte k zástrčkám odpovídajících barev. Pokud má zařízení také zvuk, použijte také audiokabel cinch L/R.

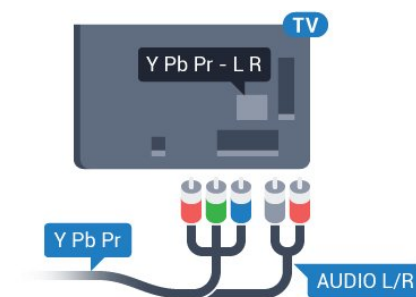

Scart

SCART je připojení dobré kvality.

Připojení SCART lze použít pro videosignály CVBS a RGB, nelze je však použít pro televizní signály s vysokým rozlišením (HD). Připojení SCART kombinuje videosignál a audiosignál. Připojení SCART také podporuje přehrávání NTSC.

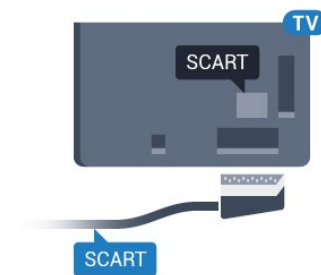

Audio Out – optický

Audio Out – optický

Toto optické připojení dokáže přenášet audiokanály 5.1. Pokud audiozařízení, obvykle systém domácího kina (HTS neboli Home Theatre System), nemá žádný konektor HDMI ARC, můžete tento kabel připojit ke konektoru Audio In – optický na zařízení HTS. Výstup Audio Out – optický odešle zvuk televizoru do zařízení HTS.

Můžete nastavit typ výstupního audio signálu tak, aby odpovídal možnostem vašeho systému domácího kina.

Chcete-li získat další informace, stiskněte v **Nápovědě** barevné tlačítko **— Klíčová slova** a vyhledejte položku **Nastavení výstupu zvuku**.

Pokud zvuk neodpovídá obrazu na obrazovce, můžete upravit synchronizaci zvuku a obrazu. Chcete-li získat další informace, stiskněte v **Nápovědě** barevné tlačítko **— Klíčová slova** a vyhledejte položku **Synchronizace zvuku s obrazem**.

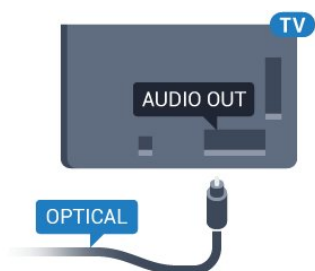

4.2

CAM s kartou Smart Card - CI+

CI+

Tento televizor je připraven pro služby podmíněného přístupu CI+.

Služby CI+ vám umožní sledovat prémiové programy v kvalitě HD, například filmy a sport, jež nabízejí televizní vysílací společnosti ve vašem regionu. Tyto pořady jsou kódovány televizní vysílací společností a dekódovány modulem CI+.

Vysílací společnosti zajišťující digitální televizní vysílání vám poskytnou tento modul CI+ (Conditional Access Module – modul podmíněného přístupu neboli CAM) a příslušnou kartu Smart Card, když si předplatíte jejich prémiové programy. Tyto programy se vyznačují vysokou úrovní ochrany proti kopírování.

Další informace o podmínkách vám poskytne vysílací společnost zajišťující digitální televizní vysílání.



Smart Card

Vysílací společnosti zajišťující digitální televizní vysílání vám poskytnou tento modul CI+ (Conditional Access Module – modul podmíněného přístupu neboli CAM) a příslušnou kartu Smart Card, když si předplatíte jejich prémiové programy.

Vložte kartu Smart Card do modulu CAM. Postupujte podle pokynů, které vám poskytne příslušná vysílací společnost.

Vložení modulu CAM do televizoru...

1 - Správný směr vložení zjistíte pohledem na modul CAM. Nesprávným vložení můžete poškodit modul CAM a televizor.

2 - Přistupte k televizoru zezadu. Modul CAM uchopte tak, aby jeho přední strana směřovala k vám, a jemně jej zasuňte do slotu **COMMON INTERFACE**.

3 - Modul CAM uchopte tak, aby jeho přední strana směřovala k vám, a jemně jej zasuňte do slotu. Modul CAM zasuňte co nejdále a nechte jej trvale ve slotu.

Po zapnutí televizoru může několik minut trvat, než se modul CAM aktivuje. Když je vložen modul CAM a je uhrazeno předplatné (způsoby předplatného se mohou lišit), můžete sledovat kódované kanály podporované kartou Smart Card modulu CAM.

Vložený modul CAM s kartou Smart Card je určen výhradně pro váš televizor. Pokud modul CAM vyjmete, nebudete moci dále sledovat kódované kanály modulem CAM podporované.

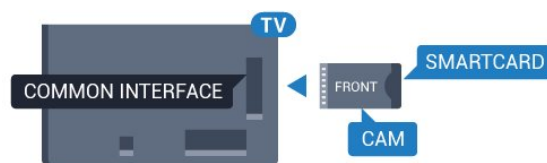

Hesla a kódy PIN

U některých modulů CAM je nutné ke sledování kanálů zadat kód PIN. Při nastavování kódu PIN u modulu CAM doporučujeme použít stejný kód, jaký používáte při odemykání televizoru.

Nastavení kódu PIN u modulu CAM...

- 1 - Stiskněte tlačítko **→ SOURCES**.
- 2 - Vyberte typ kanálu, pro který modul CAM používáte.
- 3 - Stiskněte tlačítko **+ OPTIONS** a klikněte na možnost **Běžné rozhraní**.
- 4 - Vyberte vysílací společnost modulu CAM. Další nabídky pak pocházejí od vysílací společnosti. Podle pokynů na obrazovce vyhledejte nastavení kódu PIN.

Přijímač – set top box

Kabelový přijímač

Pomocí dvou kabelů antény připojte anténu k set top boxu (digitálnímu přijímači) a k televizoru.

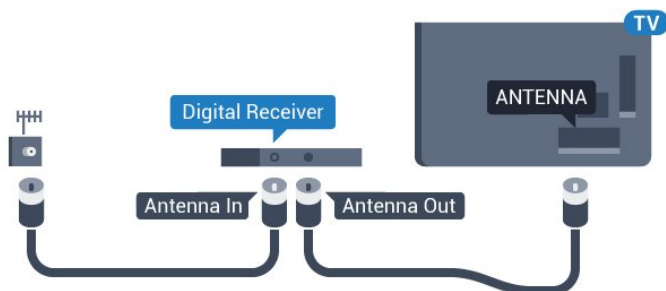

Kromě připojení antény přidejte kabel HDMI a připojte set-top box k televizoru. Případně můžete použít kabel SCART, pokud set-top box není vybaven konektorem HDMI.

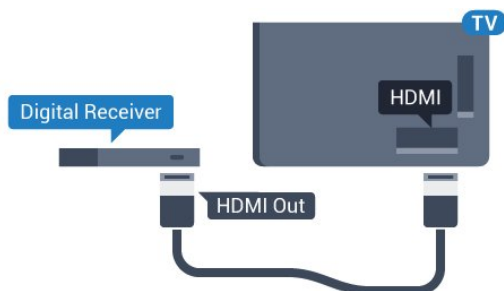

Časovač vypnutí

Tento automatický časovač vypnutí vypněte, pokud používáte pouze dálkový ovladač set top boxu. Vypnutím časovače zabráníte automatickému vypnutí televizoru po uplynutí 4 hodin, během nichž nebylo stisknuto tlačítko na dálkovém ovladači televizoru.

Další informace získáte v nabídce **Nápověda** stisknutím barevného tlačítka **■** Klíčová slova a vyhledáním položky **Časovač vypnutí**.

Satelitní tuner

Připojte kabel satelitní antény k satelitnímu přijímači.

Kromě připojení antény přidejte kabel HDMI a připojte zařízení k televizoru. Případně můžete použít kabel SCART, pokud zařízení není vybaveno konektorem HDMI.

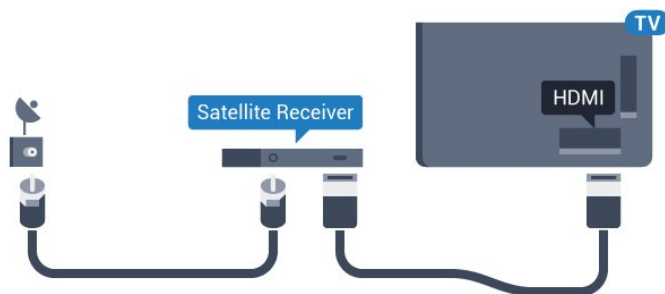

Časovač vypnutí

Tento automatický časovač vypnutí vypněte, pokud používáte pouze dálkový ovladač set top boxu. Vypnutím časovače zabráníte automatickému vypnutí televizoru po uplynutí 4 hodin, během nichž nebylo stisknuto tlačítko na dálkovém ovladači televizoru.

Další informace získáte v nabídce **Nápověda** stisknutím barevného tlačítka **■** Klíčová slova a vyhledáním položky **Časovač vypnutí**.

System domácího kina – HTS

Připojení přes HDMI ARC

System domácího kina (HTS) připojte k televizoru pomocí kabelu HDMI. Můžete připojit zařízení Philips Soundbar nebo systém HTS s vestavěným přehrávačem disků.

HDMI ARC

Je-li váš systém domácího kina vybaven konektorem HDMI ARC, můžete pro připojení použít libovolný konektor HDMI na televizoru. Použijete-li připojení HDMI ARC, není třeba připojovat další audio kabel. Připojení HDMI ARC oba signály kombinuje. Všechny konektory HDMI na televizoru mohou poskytnout signál zpětného zvukového kanálu (ARC). Jakmile však systém domácího kina připojíte, televizor může odesílat signál ARC pouze do tohoto konektoru HDMI.

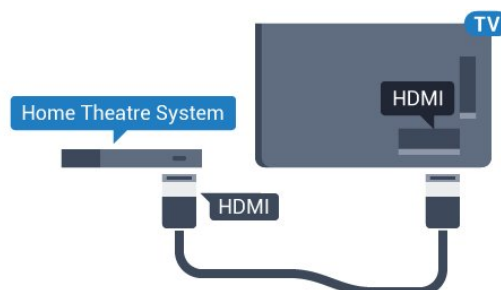

Synchronizace zvuku s obrazem (synchr.)

Pokud zvuk neodpovídá obrazu na obrazovce, můžete u většiny systémů domácího kina nastavit prodlevu, aby si zvuk a obraz odpovídaly.

Chcete-li získat další informace, stiskněte

v **Nápovědě** barevné tlačítko **—** **Klíčová slova** a vyhledejte položku **Synchronizace zvuku s obrazem**.

Připojení přes HDMI

Systém domácího kina (HTS) připojte k televizoru pomocí kabelu HDMI. Můžete připojit zařízení Philips Soundbar nebo systém HTS s vestavěným přehrávačem disků.

Jestliže systém domácího kina není vybaven konektorem HDMI ARC, přidejte optický audio kabel pro odesílání zvuku (Toslink) k televiznímu obrazu do systému domácího kina.

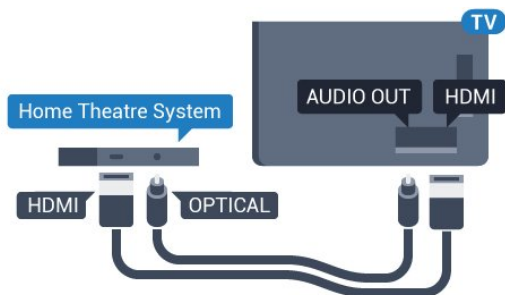

Synchronizace zvuku s obrazem (synchr.)

Pokud zvuk neodpovídá obrazu na obrazovce, můžete u většiny systémů domácího kina nastavit prodlevu, aby si zvuk a obraz odpovídaly.

Chcete-li získat další informace, stiskněte v **Nápovědě** barevné tlačítko **—** **Klíčová slova** a vyhledejte položku **Synchronizace zvuku s obrazem**.

Nastavení výstupu zvuku

Zpoždění výstupu zvuku

Je-li k televizoru připojen systém domácího kina (HTS), obraz na televizoru a zvuk z domácího kina by měly být synchronizovány.

Automatická synchronizace zvuku s obrazem

U nejnovějších systémů domácího kina Philips se zvuk s obrazem synchronizují automaticky a jsou vždy v pořádku.

Prodleva synchronizace zvuku

U některých systémů domácího kina může být třeba upravit zpoždění výstupu zvuku, aby došlo k synchronizaci zvuku a obrazu. Zvyšujte hodnotu zpoždění v systému domácího kina, dokud si obraz a zvuk nebudou odpovídat. Může být vyžadováno nastavení hodnoty zpoždění 180 ms. Přečtěte si uživatelskou příručku systému domácího kina. Je-li nastavena hodnota zpoždění v systému domácího kina, je třeba vypnout Zpoždění výstupu zvuku v televizoru.

Vypnutí zpoždění audiovýstupu...

- 1 - Stiskněte tlačítko **⚙️**, vyberte možnost **Všechna nastavení** a stiskněte tlačítko **OK**.
- 2 - Vyberte možnost **Zvuk** a otevřete nabídku stisknutím tlačítka **➤** (vpravo).
- 3 - Vyberte možnost **Pokročilé > Zpoždění audiovýstupu** a stiskněte tlačítko **OK**.
- 4 - Vyberte možnost **Vypnuto**.
- 5 - Stisknutím tlačítka **⬅️** (vlevo), v případě potřeby opakovaným, nabídku zavřete.

Kompenzace výstupu zvuku

Pokud nelze nastavit zpoždění v systému domácího kina, můžete nastavit synchronizaci zvuku v televizoru. Je možné nastavit kompenzaci, která vyrovnává čas, jenž systém domácího kina potřebuje ke zpracování zvuku a obrazu na televizoru. Hodnotu lze nastavit v krocích po 5 ms. Maximální nastavení je -60 ms.

Nastavení **Zpoždění audiovýstupu** by mělo být zapnuto.

Synchronizace zvuku televizoru...

- 1 - Stiskněte tlačítko **⚙️**, vyberte možnost **Všechna nastavení** a stiskněte tlačítko **OK**.
- 2 - Vyberte možnost **Zvuk** a otevřete nabídku stisknutím tlačítka **➤** (vpravo).
- 3 - Vyberte možnost **Pokročilé > Synchronizace audiovýstupu** a stiskněte tlačítko **OK**.
- 4 - Pomocí posuvníku nastavte zpoždění zvuku a stiskněte tlačítko **OK**.
- 5 - Stisknutím tlačítka **⬅️** (vlevo), v případě potřeby opakovaným, nabídku zavřete.

Formát výstupu zvuku

Máte-li systém domácího kina (HTS neboli Home Theatre System) vybavený funkcemi pro zpracování vícekanálového zvuku, jako je například Dolby Digital, DTS® nebo podobné systémy, nastavte možnost **Formát výstupu zvuku** na možnost **Vícekanálový**. Je-li nastavena hodnota **Vícekanálový**, televizor může odesílat komprimovaný signál vícekanálového zvuku z televizního kanálu nebo připojeného přehrávače do systému domácího kina. Máte-li systém domácího kina bez funkce zpracování vícekanálového zvuku, vyberte možnost **Stereo**.

Nastavení formátu výstupu zvuku...

- 1 - Stiskněte tlačítko **⚙️**, vyberte možnost **Všechna nastavení** a stiskněte tlačítko **OK**.
- 2 - Vyberte možnost **Zvuk** a otevřete nabídku stisknutím tlačítka **➤** (vpravo).
- 3 - Vyberte možnost **Pokročilé > Formát výstupu zvuku** a stiskněte tlačítko **OK**.
- 4 - Vyberte možnost **Vícekanálový** nebo **Stereo**

(bez komprimace) a poté stiskněte tlačítko **OK**.
5 - Stisknutím tlačítka **◀**(vlevo), v případě potřeby opakovaným, nabídku zavřete.

System domáciho kina, vyrovnání hlasitosti

Nastavení položky Vyrovnání výstupu zvuku slouží k nastavení úrovně hlasitosti televizoru a systému domácího kina, když mezi nimi přepínáte. Rozdíly v hlasitosti mohou být způsobeny rozdíly ve zpracování zvuku.

Vyrovnání rozdílů výstupu zvuku...

- 1 - Stiskněte tlačítko **⚙**, vyberte možnost **Všechna nastavení** a stiskněte tlačítko **OK**.
- 2 - Vyberte možnost **Zvuk** a otevřete nabídku stisknutím tlačítka **▶** (vpravo).
- 3 - Vyberte možnost **Pokročilé > Vyrovnání výstupu zvuku** a stiskněte tlačítko **OK**.
- 4 - Vyberte možnost **Více**, **Středně** nebo **Méně** a poté stiskněte tlačítko **OK**.

5 - Pokud je rozdíl v hlasitosti velký, vyberte možnost **Více**. Pokud je rozdíl v hlasitosti malý, vyberte možnost **Méně**.

6 - Stisknutím tlačítka **◀**(vlevo), v případě potřeby opakovaným, nabídku zavřete.

Vyrovnání výstupu zvuku ovlivňuje zvukové signály z konektorů Audio Out – optický a HDMI ARC.

Problémy se zvukem systému domácího kina

Zvuk s hlasitým šumem

Pokud sledujete video ze zapojené jednotky USB Flash nebo počítače, zvuk z vašeho systému domácího kina může být zkreslený. Tento šum se vyskytuje v případě, že má audio- nebo videosoubor zvuk DTS, avšak systém domácího kina není vybaven funkcí zpracování zvuku DTS. Tento problém lze vyřešit nastavením položky **Formát výstupu zvukotelevizoru** na možnost **Stereo (bez komprimace)**.

Stiskněte tlačítko **⚙** a vstupte do nabídky **Všechna nastavení > Zvuk > Pokročilé > Formát výstupu zvuku**.

Žádný zvuk

Pokud není slyšet zvuk televizoru ze systému domácího kina, zkontrolujte, zda je kabel HDMI připojen ke konektoru **HDMI ARC** systému domácího kina. Všechna připojení HDMI televizoru jsou připojení **HDMI ARC**

4.5

Chytré telefony a tablety

Pokud chcete k televizoru připojit chytrý telefon nebo tablet, můžete využít bezdrátové nebo kabelové připojení.

Bezdrátové provedení

Pokud chcete využít bezdrátové připojení, stáhněte si do chytrého telefonu nebo tabletu aplikaci **Philips TV Remote App** z oblíbeného obchodu s aplikacemi.

Kabelové připojení

Pokud chcete využít kabelové připojení, použijte připojení **HDMI 4 MHL** na zadní straně televizoru. Více informací získáte v nabídce **Nápověda** stisknutím barevného tlačítka **■** **Klíčová slova** a vyhledáním položky **HDMI MHL**.

4.6

Přehrávač Blu-ray disků

Přehrávač Blu-ray disků připojte k televizoru pomocí vysokorychlostního kabelu HDMI.

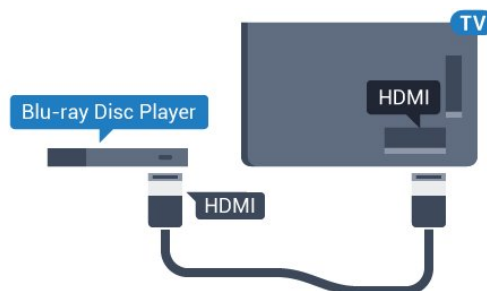

Pokud je přehrávač Blu-ray disků vybaven rozhraním **EasyLink HDMI CEC**, můžete jej ovládat pomocí dálkového ovladače televizoru.

4.7

DVD přehrávač

DVD přehrávač připojte k televizoru pomocí kabelu HDMI.

Případně můžete použít kabel **SCART**, pokud zařízení není vybaveno konektorem **HDMI**.

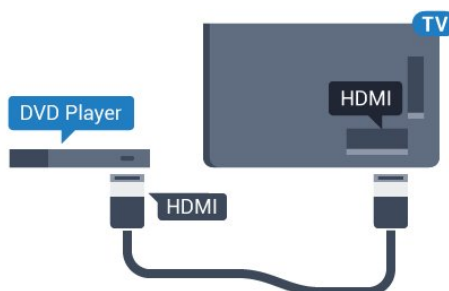

Je-li DVD přehrávač připojen pomocí kabelu HDMI

a je vybaven rozhraním EasyLink CEC, můžete jej ovládat pomocí dálkového ovladače televizoru.

Další informace o ovládání EasyLink zobrazíte v **Nápovědě** stisknutím barevného tlačítka **— Klíčová slova** a vyhledáním položky **EasyLink HDMI CEC**.

4.8

Bluetooth – reproduktory a gamepady

Co potřebujete

K televizoru můžete připojit bezdrátové zařízení Bluetooth® – bezdrátový reproduktor, subwoofer, zvukový projektor nebo sluchátka. Můžete připojit i gamepad pomocí Bluetooth LE.

Chcete-li přehrávat zvuk televizoru v bezdrátovém reproduktoru, je nutné bezdrátový reproduktor spárovat s televizorem. Televizor můžete spárovat s bezdrátovými reproduktory a maximálně čtyřmi zařízeními Bluetooth LE (low energy). Televizor může v jednom okamžiku přehrávat zvuk pouze v jednom reproduktoru. Připojíte-li subwoofer, zvuk se bude přehrávat v televizoru a subwooferu. Připojíte-li zařízení Sound bar, bude se zvuk přehrávat pouze v něm.

Upozornění – synchronizace zvuku a obrazu

Reproduktory Bluetooth mají často značné takzvané zpoždění. Dlouhé zpoždění znamená, že zvuk se opoždí za obrazem, takže synchronizace pohybu rtů a zvuku je nesprávná. Než si zakoupíte systém reproduktorů Bluetooth, informujte se, které modely jsou nejnovější, a najděte zařízení, které má nízké zpoždění. Prodejce vám poradí.

Chcete-li získat další informace o spárování bezdrátového reproduktoru, stiskněte v **Nápovědě** barevné tlačítko **— Klíčová slova** a vyhledejte položku **Bluetooth, párování**.

Párování zařízení

Umístěte bezdrátový reproduktor maximálně 5 metrů od televizoru. Přečtěte si uživatelskou příručku k danému zařízení, kde jsou uvedeny konkrétní informace ohledně párování a dosahu bezdrátového signálu. Zkontrolujte, že je nastavení Bluetooth v televizoru zapnuté.

Bezdrátový gamepad můžete používat ihned po spárování. Spárovaný bezdrátový reproduktor můžete vybrat pro přehrávání zvuku z televizoru. Když je zařízení spárované, nemusíte ho párovat znovu, dokud ho neodeberete.

Postup spárování bezdrátového reproduktoru s televizorem...

- 1 - Zapněte bezdrátový reproduktor a umístěte jej do dosahu televizoru.
- 2 - Stiskněte tlačítka **⚙**, vyberte možnost **Všechna nastavení** a stiskněte tlačítka **OK**.
- 3 - Vyberte možnost **Bezdrátové a kabelové sítě** a otevřete nabídku stisknutím tlačítka **➤** (vpravo).
- 4 - Vyberte možnost **Bluetooth > Vyhledat zařízení Bluetooth** a stiskněte tlačítka **OK**.
- 5 - Vyberte možnost **Vyhledat** a stiskněte tlačítka **OK**. Postupujte podle pokynů na obrazovce. Spárujte zařízení s televizorem a televizor si uloží připojení.
- 6 - Vyberte typ zařízení (sluchátka, subwoofer, ...), vyberte možnost **Další** a stiskněte tlačítka **OK**.
- 7 - Stisknutím tlačítka **⬅** (vlevo), v případě potřeby opakovaným, nabídku zavřete.

Chcete-li získat další informace o výběru bezdrátového reproduktoru, stiskněte v **Nápovědě** barevné tlačítka **— Klíčová slova** a vyhledejte položku **Reproduktory, výběr**.

Další informace o nastavení zapnutí nebo vypnutí funkce Bluetooth, stiskněte v **Nápovědě** barevné tlačítka **— Klíčová slova** a vyhledejte položku **Bluetooth, zapnutí a vypnutí**.

Výběr zařízení

Spárovaný bezdrátový reproduktor Bluetooth můžete vybrat pro přehrávání zvuku z televizoru.

Výběr bezdrátového reproduktoru pro přehrávání zvuku televizoru...

- 1 - Stiskněte tlačítka **⚙**, vyberte možnost **Reproduktory** a stiskněte tlačítka **OK**.
- 2 - Vyberte požadovaný systém reproduktorů a stiskněte tlačítka **OK**.
- 3 - Stisknutím tlačítka **⬅** (vlevo), v případě potřeby opakovaným, nabídku zavřete.

Odebrání zařízení

Bezdrátové zařízení Bluetooth můžete připojit a odpojit. Když je zařízení Bluetooth připojeno, můžete používat gamepad nebo pouštět zvuk televizoru do bezdrátového reproduktoru. Bezdrátové zařízení Bluetooth můžete také odebrat. Spárování zařízení Bluetooth se po odebrání zruší.

Odebrání a odpojení bezdrátového zařízení...

- 1 - Stiskněte tlačítka **⚙**, vyberte možnost **Všechna nastavení** a stiskněte tlačítka **OK**.
- 2 - Vyberte možnost **Bezdrátové a kabelové sítě** a stiskněte tlačítka **OK**.
- 3 - Vyberte možnost **Bluetooth > Odebrat**

zařízení a stiskněte možnost **OK**.

4 - Vyberte bezdrátové zařízení ze seznamu a stiskněte tlačítko **OK**.

5 - Vyberte možnost **Odpojit** nebo **Odebrat** a stiskněte tlačítko **OK**.

6 - Stiskněte tlačítko **OK** a potvrďte dalším stisknutím tlačítka **OK**.

7 - Stisknutím tlačítka **◀**(vlevo), v případě potřeby opakovaným, nabídku zavřete.

4.9

Sluchátka

Sluchátka můžete připojit ke konektoru  na zadní straně televizoru. Jedná se minikonektor 3,5 mm. Hlasitost sluchátek lze nastavit samostatně.

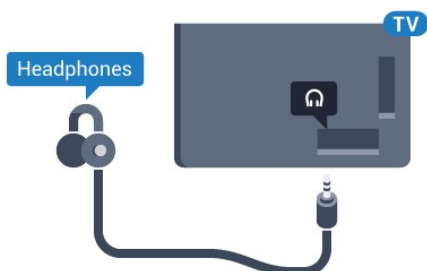

Nastavení hlasitosti...

1 - Stiskněte tlačítko , vyberte možnost **Hlasitost sluchátek** a stiskněte tlačítko **OK**.

2 - Pomocí šipek **▲** (nahoru) nebo **▼** (dolů) upravte hodnotu.

3 - Stisknutím tlačítka **◀** (vlevo), v případě potřeby opakovaným, nabídku zavřete.

4.10

Herní konzole

Rozhraní HDMI

Nejlepší kvality dosáhnete, pokud herní konzoli připojíte ke konektoru na televizoru pomocí vysokorychlostního kabelu HDMI.

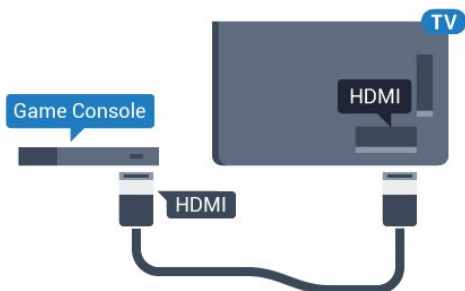

Y Pb Pr

Připojte herní konzoli k televizoru kabelem komponentního videa (Y Pb Pr) a audiokabelem L/R.

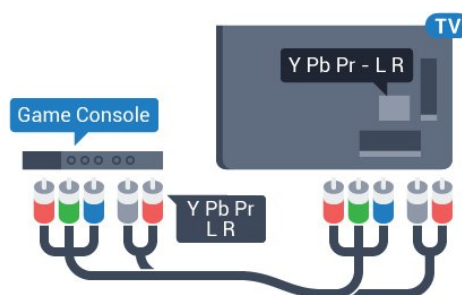

Scart

Připojte herní konzoli k televizoru kabelem kompozitního videa (CVBS) a kabelem Audio L/R.

Pokud je herní konzole vybavena pouze výstupem videa (CVBS) a výstupem audia L/P, připojte zařízení do konektoru SCART pomocí adaptéru video audio L/P na SCART (prodává se zvlášť).

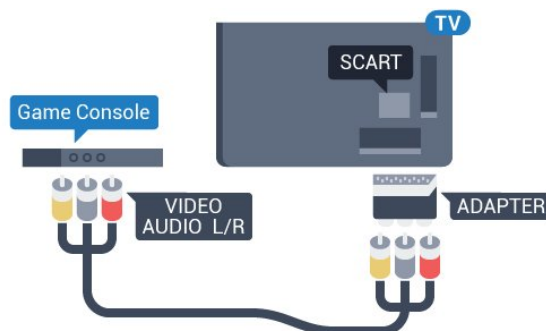

Nejlepší nastavení

Než začnete hrát hru na připojené herní konzoli, doporučujeme v televizoru nastavit nejvhodnější nastavení **Herní režim**.

Až hru dohrajete a začnete sledovat televizní vysílání, přepněte nastavení **Hra** nebo **počítač** zpět na **Vypnuto**.

Volba optimálního nastavení televizoru...

1 - Stiskněte tlačítko , vyberte možnost **Všechna nastavení** a stiskněte tlačítko **OK**.

2 - Vyberte možnost **Obraz** a otevřete nabídku stisknutím tlačítka **▶** (vpravo).

3 - Vyberte možnost **Pokročilé > Hra** nebo **počítač** a vyberte typ zařízení, který chcete použít. Chcete-li přepnout zpět na televizor, vyberte možnost **Vypnuto**.

4 - Stisknutím tlačítka **◀**(vlevo), v případě potřeby opakovaným, nabídku zavřete.

Gamepad

Připojení gamepadu

Chcete-li na televizoru hrát internetové hry, můžete k němu připojit některé podporované gamepady. Můžete používat gamepad s nanopřijímačem USB nebo s funkcí Bluetooth.

Připojení gamepadu s USB nanopřijímačem...

- 1 - Zapojte malý nanopřijímač do některého konektoru USB na boční straně televizoru. Bezdrátový nanopřijímač je dodáván společně s gamepadem.
- 2 - Když gamepad zapnete, můžete jej ihned používat.

Do druhého konektoru USB na boční straně televizoru můžete zapojit i druhý gamepad.

Bluetooth

Chcete-li připojit bezdrátový gamepad přes Bluetooth, stiskněte v **Nápovědě** barevné tlačítko **— Klíčová slova** a vyhledejte položku **Bluetooth, Párování**.

Vhodné gamepady

Některé gamepady jsou vhodné pro používání s tímto televizorem, jejich kompatibilita byla otestována. Jiné gamepady nemusí fungovat správně.

Vhodné gamepady...

- Logitech F710
- Logitech F510
- Xbox 360 Wireless Controller for Windows
- Speedlink Strike FX Wireless Gamepad
- Kabelem připojená konzole Sony Play Station
- Mad Catz C.T.R.L. Mobilní gamepad pro Android
- Ipega, PG-9023
- Ipega, PG-9025
- Gamepad PhoneJoy

Problémy

Řešení potenciálních problémů s rušením jiných bezdrátových zařízení a televizoru...

- Použijte prodlužovací kabel USB a přesuňte nanopřijímač do vzdálenosti přibližně metr od televizoru.
- Můžete také k televizoru připojit napájený USB hub a zapojit nanopřijímače do něj.

Pevný disk USB

Co potřebujete

Pokud připojíte pevný disk USB, můžete pozastavit nebo nahrávat televizní vysílání. Televizní vysílání musí být digitální (vysílání DVB nebo podobně).

Pozastavení

Abyste mohli vysílání pozastavit, je nutné používat pevný disk kompatibilní s rozhraním USB 2.0 s minimální kapacitou 4 GB.

Nahrávání

Chcete-li pozastavit nebo nahrávat vysílání, je nezbytný pevný disk s alespoň 250 GB volného místa. Pokud chcete nahrávat vysílání s daty TV průvodce z internetu, musíte mít v televizoru před instalací pevného disku USB nainstalováno připojení k internetu.

Chcete-li získat další informace o postupu instalace pevného disku USB, stiskněte v **Nápovědě** barevné tlačítko **— Klíčová slova** a vyhledejte položku **Pevný disk USB, Instalace**.

Instalace

Vysílání můžete pozastavovat a nahrávat teprve po zformátování pevného disku USB. Formátováním budou z pevného disku USB odebrány všechny soubory.

- 1 - Připojte pevný disk USB k jednomu z portů **USB** na televizoru. Během formátování nepřipojujte žádné jiné zařízení USB do ostatních portů USB.
- 2 - Zapněte pevný disk USB a televizor.
- 3 - Když je televizor naladěný na digitální televizní kanál, stiskněte tlačítko **||** (Pozastavit). Pokud o pozastavení spustí formátování.

Postupujte podle pokynů na obrazovce.

Když je pevný disk USB naformátován, nechte jej trvale připojený.

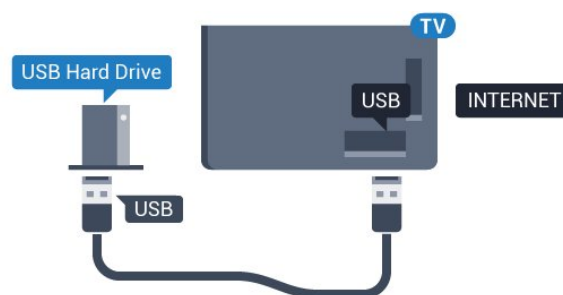

Varování

Pevný disk USB je zformátován výhradně pro tento

televizor. Uložené nahrávky nelze použít na jiném televizoru nebo na počítači. Nahrávané soubory na pevném disku USB nekopírujte a neměňte žádnou počítačovou aplikací. Můžete je tak poškodit. Pokud naformátujete jiný pevný disk USB, bude obsah na něm ztracen. Pevný disk USB nainstalovaný v televizoru musíte před použitím s počítačem znovu naformátovat.

Formátování

Pozastavovat a nahrávat vysílání nebo ukládat aplikace můžete až po zformátování pevného disku USB. Formátováním budou z pevného disku USB odebrány všechny soubory. Pokud chcete nahrávat vysílání podle údajů TV průvodce na internetu, musíte před instalací pevného disku USB nejprve nastavit připojení televizoru k internetu.

Varování

Pevný disk USB je zformátován výhradně pro tento televizor. Uložené nahrávky nelze použít na jiném televizoru nebo na počítači. Nahrávané soubory na pevném disku USB nekopírujte a neměňte žádnou počítačovou aplikací. Můžete je tak poškodit. Pokud naformátujete jiný pevný disk USB, bude obsah na něm ztracen. Pevný disk USB nainstalovaný v televizoru musíte před použitím s počítačem znovu naformátovat.

Formátování pevného disku USB...

- 1 - Připojte pevný disk USB k jednomu z portů **USB** na televizoru. Během formátování nepřipojujte žádné jiné zařízení USB do ostatních portů **USB**.
- 2 - Zapněte pevný disk USB a televizor.
- 3 - Když je televizor naladěn na digitální televizní kanál, stiskněte tlačítko **||** (Pozastavit). Pokus o pozastavení spustí formátování. Postupujte podle pokynů na obrazovce.
- 4 - Televizor zobrazí zprávu, zda chcete k ukládání aplikací použít pevný disk USB. Pokud chcete, potvrďte, že souhlasíte.
- 5 - Když je pevný disk USB naformátován, nechte jej trvale připojený.

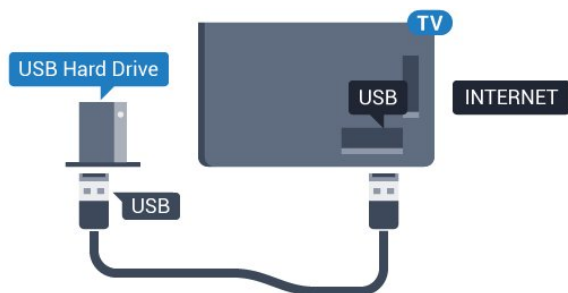

4.13

Klávesnice USB

Připojení

Připojte USB klávesnici (typu USB-HID) pro zadávání textu v televizoru.

Připojte je do jednoho z konektorů **USB**.



Konfigurace

Chcete-li nainstalovat klávesnici USB, zapněte televizor a připojte klávesnici USB k jednomu z konektorů **USB** na televizoru. Když televizor poprvé rozpozná klávesnici, můžete vybrat své rozvržení klávesnice a svou volbu vyzkoušet. Pokud jako první vyberete azbuku nebo řeckou klávesnici, můžete vybrat sekundární rozložení klávesnice s latinkou.

Postup změny rozložení klávesnice později, po provedení prvotního nastavení...

- 1 - Stiskněte tlačítko **⚙**, vyberte možnost **Všechna nastavení** a stiskněte tlačítko **OK**.
- 2 - Vyberte možnost **Obecná nastavení** a otevřete nabídku stisknutím tlačítka **➤** (vpravo).
- 3 - Vyberte možnost **Nastavení klávesnice USB** a stiskněte tlačítko **OK**, čímž spustíte nastavení klávesnice.

Speciální klávesy

Klávesy pro zadávání textu

- Tlačítko **Enter** = **OK**
- **Backspace** = odstranění znaku před kurzorem
- **Kurzorové klávesy** = procházení textovým polem
- Chcete-li přepnout mezi rozložením klávesnice v případě, že je nastaveno sekundární rozložení, stiskněte současně klávesy **Ctrl + mezerník**.

Klávesy pro aplikace a internetové stránky

- **Tab a Shift + Tab** = Další a Předchozí
- **Home** = přechod na začátek stránky
- **End** = přechod na konec stránky
- **Page Up** = přechod o jednu stránku nahoru
- **Page Down** = přechod o jednu stránku dolů
- **+** = zvětšení o jeden krok

- - = zmenšení o jeden krok
- * = přizpůsobení webové stránky šířce obrazovky

4.14

Jednotka Flash USB

Můžete zobrazit fotografie nebo přehrávat hudbu z připojené jednotky USB Flash.

Když je televizor zapnutý, připojte jednotku USB Flash do jednoho z konektorů USB na televizoru.



Televizor jednotku USB Flash rozpozná a otevře seznam s jejím obsahem.

Pokud se seznam obsahu nezobrazí automaticky, stiskněte tlačítko **SOURCES** a vyberte možnost **USB**.

Chcete-li přestat sledovat obsah jednotky USB Flash, stiskněte tlačítko **EXIT** nebo vyberte jinou činnost.

Chcete-li jednotku USB Flash odpojit, můžete ji kdykoli vysunout.

Ultra HD v zařízení USB

Můžete prohlížet fotky v rozlišení Ultra HD z připojeného zařízení USB nebo jednotky flash. Pokud je rozlišení fotky vyšší, televizor sníží rozlišení na Ultra HD. Nelze přehrávat nativní Ultra HD video přes připojení USB.

Chcete-li získat další informace o sledování nebo přehrávání obsahu z jednotky USB Flash, stiskněte v **Nápovědě barevné tlačítko** **Klíčová slova** a vyhledejte položku **Fotografie, videa a hudba**.

4.15

Fotoaparát

Chcete-li zobrazit fotografie uložené v digitálním fotoaparátu, můžete fotoaparát připojit přímo k televizoru.

Připojte jej k jednomu z konektorů USB na televizoru. Po vytvoření připojení zapněte fotoaparát.

Pokud se seznam obsahu nezobrazí automaticky, stiskněte tlačítko **SOURCES** a vyberte možnost **USB**.

Pravděpodobně bude třeba nastavit fotoaparát pro přenos obsahu pomocí protokolu PTP (Obraz Transfer Protocol). Přečtěte si uživatelskou příručku digitálního fotoaparátu.

Chcete-li získat další informace o prohlížení fotografií, stiskněte v **Nápovědě barevné tlačítko** **Klíčová slova** a vyhledejte položku **Fotografie, videa a hudba**.

4.16

Videokamera

Rozhraní HDMI

Nejlepší kvality dosáhnete, pokud videokameru připojíte k televizoru pomocí kabelu HDMI.

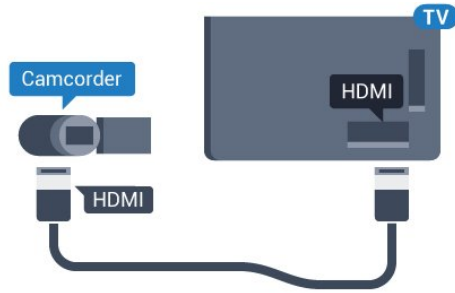

Audio video LR / SCART

K připojení videokamery můžete použít konektor HDMI, YPbPr nebo SCART. Je-li vaše videokamera vybavena pouze výstupem Video (CVBS) a Audio L/R, použijte pro připojení ke konektoru SCART adaptér Video Audio L/R na SCART (prodává se zvlášť).

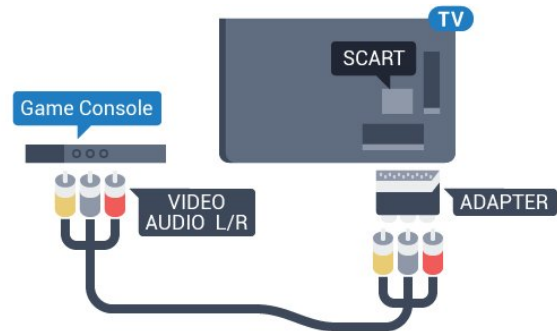

4.17

Počítač

Připojení

K televizoru můžete připojit počítač a používat televizor jako počítačový monitor.

Pomocí konektoru HDMI

Počítač připojte k televizoru pomocí kabelu HDMI.

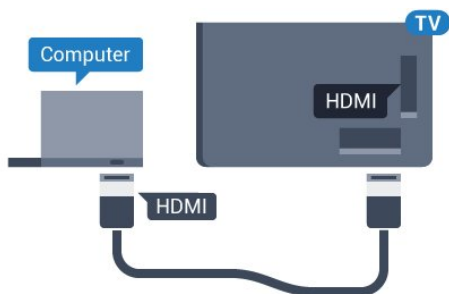

Pomocí adaptéru DVI na HDMI

Případně můžete použít adaptér DVI na HDMI (prodává se zvlášť) a připojit počítač ke konektoru HDMI a audio kabel L/R (stereofonní minikonektor 3,5 mm) připojit ke vstupu AUDIO IN – L/R na zadní straně televizoru.

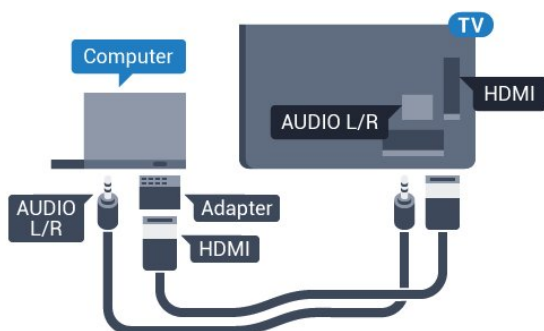

Ideální nastavení

Při připojování počítače doporučujeme, abyste pro připojení, které pro počítač používáte, vybrali správný název typu zařízení v nabídce Zdroj. Když potom v nabídce Zdroj přepnete na **Počítač**, televizor se automaticky nastaví na ideální nastavení pro počítač.

Ideální nastavení můžete ručně nastavit na **Vypnuto**, když sledujete televizní vysílání, nebo na **Herní režim**, když hrajete hry na připojené herní konzoli (po dohrání hry nezapomeňte změnit nastavení zpět na **Vypnuto**).

Když přepnete na zdroj a změňte nastavení **Hra** nebo **počítač**, nastavení se pro vybraný zdroj uloží.

Volba optimálního nastavení televizoru...

- 1 - Stiskněte tlačítko **⚙**, vyberte možnost **Všechna nastavení** a stiskněte tlačítko **OK**.
- 2 - Vyberte možnost **Obraz** a otevřete nabídku stisknutím tlačítka **➤** (vpravo).
- 3 - Vyberte možnost **Pokročilé >** **Hra nebo počítač** a stiskněte tlačítko **OK**.
- 4 - Vyberte možnost **Hra** (pro hraní) nebo **Počítač** (pro sledování filmu).
- 5 - Stisknutím tlačítka **◀** (vlevo), v případě potřeby opakovaným, nabídku zavřete.

Nezapomeňte po skončení hraní hry vrátit nastavení **Hra** nebo **počítač** na hodnotu **Vypnuto**.



Zapnutí a vypnutí

5.1

Zapnutí nebo pohotovostní režim

Ujistěte se, že je televizor připojen ke zdroji napájení. Připojte přiložený napájecí kabel ke konektoru **AC in** na zadní straně televizoru. Kontrolka ve spodní části televizoru se rozsvítí.

Zapnutí

Stiskněte tlačítko  na dálkovém ovladači a zapněte televizor. Případně stiskněte tlačítko  HOME. Pokud nemůžete dálkový ovladač najít nebo jsou jeho baterie vybité, můžete též stisknout malý joystick na zadní straně televizoru a tím ji zapnout.

Přepnutí do pohotovostního režimu

Chcete-li televizor přepnout do pohotovostního režimu, stiskněte tlačítko  na dálkovém ovladači. Můžete též stisknout malý joystick na zadní straně televizoru



V pohotovostním režimu je televizor stále připojen ke zdroji napájení, spotřebovává však jen velmi málo energie.

Pokud chcete televizor vypnout úplně, odpojte zástrčku napájení z elektrické zásuvky. Při odpojování zástrčky vždy tahejte za zástrčku, nikdy ne za kabel. Zajistěte, aby zástrčka, napájecí kabel i zásuvka byla neustále zcela přístupná.

5.2

Jas loga Philips

Můžete nastavit jas loga Philips na přední straně televizoru nebo toto logo můžete úplně vypnout.

Postup nastavení nebo vypnutí jasu...

- 1 - Stiskněte tlačítko , vyberte možnost **Všechna nastavení** a stiskněte tlačítko **OK**.
- 2 - Vyberte možnost **Obecná nastavení** a otevřete nabídku stisknutím tlačítka **▶** (vpravo).
- 3 - Vyberte možnost **Jas loga Philips** a otevřete nabídku stisknutím tlačítka **▶** (vpravo).
- 4 - Vyberte možnost **Minimum**, **Střední**, **Maximum** nebo **Vypnuto**, čímž vypnete osvětlení loga, a poté

stiskněte tlačítko **OK**.

5 - Stisknutím tlačítka **◀** (vlevo), v případě potřeby opakovaným, nabídku zavřete.







5.3

Tlačítka na televizoru

Pokud ztratíte dálkový ovladač nebo se vám vybijí baterie, můžete stále ovládat základní funkce televizoru.

Otevření základní nabídky...

- 1 - Když je televizor zapnutý, stiskněte joystick na zadní straně televizoru. Zobrazí se základní nabídka.
- 2 - Stisknutím vlevo nebo vpravo vyberete možnosti  Hlasitost,  Kanál nebo  Zdroje. Chcete-li spustit demo film, vyberte možnost  Demo.
- 3 - Pomocí tlačítek nahoru a dolů můžete nastavit hlasitost nebo vybrat další či předchozí kanál. Můžete jimi také procházet seznam zdrojů včetně volby tuneru. Demo film spustíte stisknutím joysticku.
- 4 - Nabídka zmizí automaticky.

Chcete-li televizor přepnout do pohotovostního režimu, vyberte možnost  a stiskněte joystick.



5.4

Časovač

Funkci **Časovač vypnutí** lze nastavit tak, aby se televizor po určité době automaticky přepnul do pohotovostního režimu.

Nastavení časovače...

- 1 - Stiskněte tlačítko , vyberte možnost **Časovač vypnutí** a stiskněte tlačítko **OK**.
- 2 - Pomocí posuvníku můžete nastavit čas až 180 minut v krocích po 5 minutách. Je-li čas nastaven na 0 minut, funkce časovače se vypne. Televizor můžete vždy vypnout dříve nebo dobu během odpočítávání resetovat.
- 3 - Stisknutím tlačítka **◀** **BACK** nabídku zavřete.

Časovač vypnutí

Když televizor přijímá signál vysílání, ale vy po dobu 4 hodin nestisknete žádné tlačítko dálkového ovladače, televizor se z důvodu úspory energie automaticky vypne. Televizor se také automaticky vypne v případě, že po dobu 10 minut nepřijme ani televizní signál, ani žádný signál z dálkového ovladače.



Používáte-li televizor jako monitor nebo ke sledování televize používáte digitální přijímač (set top box) a nepoužíváte dálkový ovladač televizoru, deaktivujte funkci automatického vypnutí.

Deaktivace časovače vypnutí ...

1 - Stiskněte tlačítko , vyberte možnost **Všechna nastavení** a stiskněte tlačítko **OK**.

2 - Vyberte možnost **Nastavení Eco** a otevřete nabídku stisknutím tlačítka  (vpravo).

3 - Vyberte možnost **Časovač vypnutí** a stiskněte tlačítko **OK**.

4 - Pomocí šipek  (nahoru) nebo  (dolů) upravte hodnotu. Hodnota 0 automatické vypnutí deaktivuje.

5 - Stisknutím tlačítka  (vlevo), v případě potřeby opakovaným, nabídku zavřete.

Chcete-li získat další informace o ekologických nastaveních televizoru, stiskněte v **Nápovědě** barevné tlačítko  **Klíčová slova** a vyhledejte položku **Nastavení Eco**.

Dálkový ovladač

Přehled tlačítek

Horní

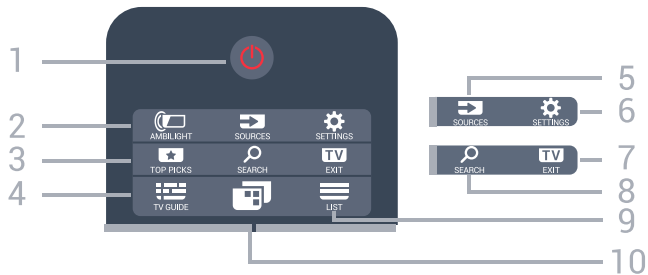

- 1 – **Pohotovostní režim / Zapnuto**
Slouží k zapnutí televizoru nebo pro návrat do pohotovostního režimu.
- 2 – **AMBILIGHT**
Výběr jednoho ze stylů Ambilight.
- 3 – **TOP PICKS**
Otevření nabídky s doporučenými programy, služby Video na vyžádání (Půjčená videa) nebo služby Online TV (Catch Up TV).
Je-li dostupná.
- 4 – **TV GUIDE**
Otevření nebo zavření TV průvodce.
- 5 – **SOURCES**
Slouží k otevření nebo zavření nabídky Zdroje.
- 6 – **SETTINGS**
Otevření nabídky Častá nastavení a Všechna nastavení.
- 7 – **EXIT**
Přepnutí zpět na sledování televize. Zavření interaktivní televizní aplikace.
- 8 – **SEARCH**
Otevření stránky vyhledávání.
- 9 – **LIST**
Otevření nebo zavření seznamu kanálů.
- 10 – **Nabídka televizoru**
Otevření nabídky televizoru s běžnými funkcemi televizoru.

Střed

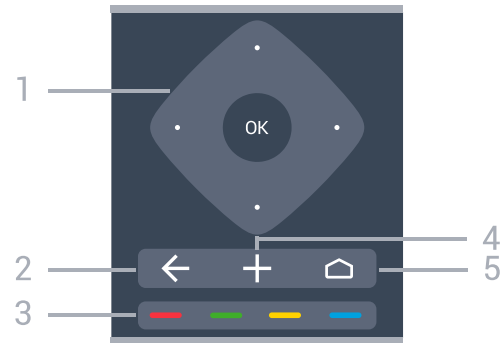

- 1 – tlačítko **OK / Kurzorová / navigační tlačítka**
Potvrzení výběru nebo nastavení.
Procházení nahoru, dolů, vlevo nebo vpravo.
- 2 – **BACK**
Přechod na předchozí zobrazený kanál.
Zavření nabídky bez změny nastavení.
Návrat na předchozí aplikaci nebo internetovou stránku.
- 3 – **Barevná tlačítka**
Přímý výběr možností. Modré tlačítko otevře **Nápovědu**.
- 4 – **OPTIONS**
Otevření nebo zavření nabídky možností.
- 5 – **HOME**
Otevření výchozí nabídky.

Spodní část



- 1 – **NETFLIX**
Přímé otevření aplikace Netflix. Televizor musí být zapnutý nebo v pohotovostním režimu.
- 2 – **Hlasitost**

Úprava úrovně hlasitosti.

3 – Číselná tlačítka
Přímý výběr kanálu.

4 – SUBTITLE
Zapnutí nebo vypnutí titulků během ztlumení.

5 – Přehrávání a nahrávání

- Přehrávání ►, pro přehrávání
- Pozastavení ||, pro pozastavení přehrávání
- Zastavení ■, pro zastavení přehrávání
- Posun vzad ◀◀, pro posun vzad
- Rychle dopředu ▶▶, pro rychlý posun záznamu vpřed
- Nahrávání ●, pro spuštění nahrávání

6 – ≡ Kanál
Přepnutí na další nebo předchozí kanál v seznamu kanálů. Přepnutí na další nebo předchozí stránku Textu/Teletextu. Spuštění další nebo předchozí kapitoly na disku.

7 – 🔊 Ztlumení
Vypnutí nebo obnovení zvuku.

8 – TEXT
Otevření nebo zavření teletextu.

6.2

Klávesnice

Přehled

Qwerty a Azerty

Přehled klávesnice Qwerty/Azerty.*

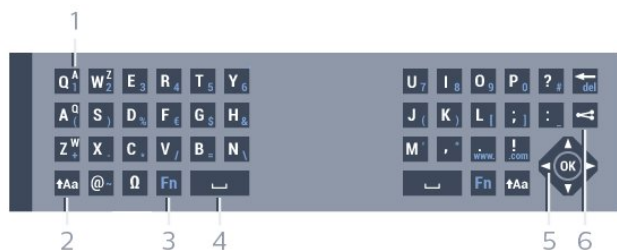

1 – Znak Azerty
Pozice znaku pro případ, kdy je rozvržení klávesnice nastaveno na možnost Azerty.

2 – ↵ Shift
Psaní velkých písmen.

3 – Klávesa Fn
Zadávání čísel a interpunkčních znamének.

4 – ⏪ Mezerník

5 – Navigace a OK

6 – ➦ Sdílení
Online sdílení právě sledovaného obsahu.

* Dálkový ovladač nabízí klávesnici Qwerty/Azerty

nebo Qwerty/Azbuka (podle regionu).

Qwerty a Azbuka

Přehled klávesnice Qwerty/Azbuka.*

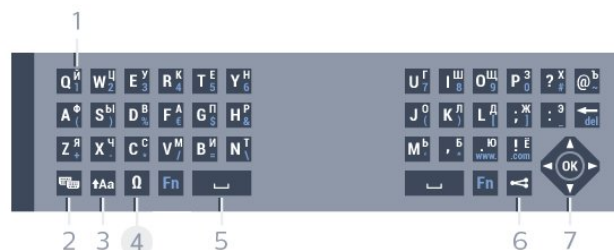

1 – Znak azbuky
Dostupné znaky v případě, kdy je klávesnice přepnutá na azbuku.

2 – 🗣️ Přepínač klávesnice Azbuka
Přepíná na klávesnici Azbuka nebo zpět na klávesnici Qwerty.

3 – ↵ Shift
Psaní velkých písmen.

4 – Klávesa Fn
Zadávání čísel a interpunkčních znamének.

5 – ⏪ Mezerník

6 – ➦ Sdílení
Online sdílení právě sledovaného obsahu.

8 – Navigace a OK

*Dálkový ovladač nabízí klávesnici Qwerty/Azerty nebo Qwerty/Azbuka (podle regionu).

Psaní textu

Klávesnice na zadní straně dálkového ovladače umožňuje psát text do jakéhokoli textového pole na obrazovce. Klávesy se aktivují otočením klávesnice směrem nahoru. Dálkovým ovladačem držte oběma rukama a pište oběma palci.

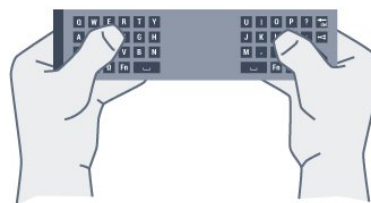

Psaní textu...

- 1 - Není-li textové pole vybrané, vyberte ho.
- 2 - Aktivujte tlačítka klávesnice otočením dálkového ovladače tak, aby klávesnice směřovala nahoru. Dálkovým ovladačem držte oběma rukama a pište oběma palci.
- 3 - Chcete-li skrýt klávesnici na obrazovce, stiskněte tlačítko ⏪ BACK .

Text potvrďte stisknutím klávesy **OK**.

Klávesnice na obrazovce

Pokud k zadávání textu používáte klávesnici na obrazovce, můžete její rozvržení nakonfigurovat, aby klávesy byly rozloženy, jak jste zvyklí.

Otevření nastavení...

Stiskněte tlačítko  **HOME**, vyberte možnost **Všechna nastavení** a stiskněte tlačítko **OK**.

5 - Vyberte možnost **Nastavení systému Android** a stiskněte tlačítko **OK**.

6 - Vyberte možnost **Preference** >  **Klávesnice** a stiskněte tlačítko **OK**.

7 - Vyberte možnost **Konfigurace** > **Jazyk** a stiskněte tlačítko **OK**. Zde můžete nastavit rozvržení klávesnice pro svůj jazyk.

8 - Stisknutím tlačítka  **BACK** zavřete nabídku a přejděte o krok zpět.

• Dálkový ovladač funguje nejlépe ze vzdálenosti do 5 m.

• Při použití klávesnice dálkového ovladače se doporučuje držet ji pod úhlem ne větším než 50 stupňů.

• Dejte pozor, abyste neblokovali infračervený paprsek dálkového ovladače.

Velká a malá písmena

Chcete-li napsat velké písmeno, těsně před napsáním písmene stiskněte klávesu **↑Aa** (Shift).

Chcete-li napsat několik velkých písmen za sebou, stiskněte a během psaní podržte klávesu **↑Aa**.

Chcete-li psát velkými písmeny, stisknutím klávesy **↑Aa** na 2 sekundy přepněte klávesnici do režimu psaní velkými písmeny.

Chcete-li ukončit režim velkých písmen, znovu stiskněte klávesu **↑Aa**. Pokud během 20 sekund není stisknuta žádná klávesa, režim psaní velkými písmeny se automaticky vypne. Stisknete-li jinou klávesu pro úpravy, například **Fn** nebo , rovněž ukončíte režim velkých písmen.

Čísla a interpunkční znaménka

Chcete-li napsat číslo nebo interpunkční znaménko, stiskněte klávesu **Fn** těsně předtím, než napíšete požadované číslo nebo interpunkční znaménko.

Režim **Fn** lze zapnout nebo vypnout stejným způsobem jako režim psaní velkými písmeny.

Internet

Klávesu **Fn** můžete použít k napsání výrazů **www.** nebo **.com**.

Písmena s diakritickými znaménky a symboly

Písmena s diakritickými znaménky a symboly nejsou na klávesnici dálkového ovladače k dispozici. Chcete-li takový znak napsat, můžete otevřít klávesnici na obrazovce.

Klávesnice Qwerty, Azerty a Azbuka

Standardní rozvržení klávesnice dálkového ovladače je Qwerty.

Klávesnice Azerty

V závislosti na vašem regionu lze klávesnici dálkového ovladače nastavit na rozvržení Azerty. Znaky Azerty jsou zobrazeny na příslušných klávesách vpravo nahoře.

Postup nastavení rozvržení klávesnice na možnost Azerty...

1 - Stiskněte tlačítko , vyberte možnost **Všechna nastavení** a stiskněte tlačítko **OK**.

2 - Vyberte možnost **Region a jazyk** a otevřete nabídku stisknutím tlačítka  (vpravo).

3 - Vyberte možnost **Klávesnice dálkového ovladače** a stiskněte tlačítko **OK**.

4 - Vyberte možnost **AZERTY** nebo **QWERTY** a stiskněte tlačítko **OK**.

5 - Stisknutím tlačítka  (vlevo), v případě potřeby opakovaným, nabídku zavřete.

Klávesnice Azbuka

V závislosti na vašem regionu lze klávesnici dálkového ovladače přepnout na znaky azbuky. Znaky azbuky se zobrazují na klávesách vpravo nahoře.

Postup psaní znaků azbuky...

1 - Stiskněte tlačítko  na dálkovém ovladači.

2 - Opětovným stisknutím tlačítka  přepnete zpět na klávesnici Qwerty.

6.3

Infračervený senzor

Televizor může přijímat příkazy i z dálkového ovladače využívajícího k odesílání příkazů infračervené signály (IR neboli infrared). Pokud používáte tento typ dálkového ovladače, vždy dbejte na to, abyste dálkovým ovladačem mířili na infračervený snímač na přední části televizoru.

Pozor

Před infračervený senzor televizoru nepokládejte žádné předměty, které by jej mohly blokovat.

Baterie

Pokud televizor nereaguje na stisknutí tlačítek na dálkovém ovladači, mohou být baterie vybité.

Chcete-li vyměnit baterie, otevřete přihrádku na baterie na přední straně dole na dálkovém ovladači.

1 – Posuňte kryt přihrádky na baterie ve směru, který ukazuje šipka.

2 – Staré baterie nahradte dvěma bateriemi typu AAA-R03-1,5 V . Dbejte na to, aby byly póly + a – baterie zarovnány správně.

3 – Vložte zpět kryt přihrádky na baterie a zasuňte jej, až zacvakne.

Pokud dálkový ovladač delší dobu nepoužíváte, vyjměte baterie.

Staré baterie zlikvidujte v souladu s pokyny o likvidaci.

Chcete-li získat další informace, stiskněte v **Nápovědě**, barevné tlačítko  **Klíčová slova** a vyhledejte položku **Likvidace produktu**.

Čištění

Dálkový ovladač je opatřen povrchovou vrstvou odolnou vůči poškrábání.

Dálkový ovladač čistěte měkkým navlhčeným hadříkem. K čištění dálkového ovladače nepoužívejte alkohol, chemické látky ani čisticí prostředky pro domácnost.

Kanály

Instalace kanálů





Chcete-li získat další informace, stiskněte v **Nápovědě** barevné tlačítko  **Klíčová slova** a vyhledejte položku **Kanál, Instalace satelitu**.

Seznamy kanálů

Informace o seznamech kanálů

Po instalaci kanálů se všechny kanály zobrazí v seznamu kanálů. U kanálů se zobrazuje jejich název a logo, jsou-li tyto informace k dispozici.



Pro každý typ tuneru – Anténa/kabel (DVB-T/C) nebo Satelit (DVB-S) – existuje seznam kanálů obsahující všechny nainstalované kanály. Tento seznam můžete filtrovat pouze tak, aby zobrazoval televizní nebo rádiové kanály. Pokud máte nainstalováno několik satelitů, můžete kanály filtrovat podle satelitu.

Otevřete seznam kanálů a pomocí šipky  (nahoru) nebo  (dolů) vyberte požadovaný kanál. Stisknutím tlačítka **OK** spustíte jeho sledování. Na kanály v daném seznamu přepínáte pouze tlačítka  **+** nebo  **-**.

Ikony kanálů

Po automatické aktualizaci kanálů v seznamu kanálů jsou nově nalezené kanály označeny symbolem  (hvězdička).

Pokud kanál zamknete, bude označen symbolem  (zámek).

3 nejoblíbenější kanály, které právě sledují ostatní, jsou označeny symbolem  **1**,  **2** nebo  **3**.



Seznam kanálů, informace

Je-li k dispozici digitální vysílání, budou během instalace nainstalovány digitální rádiové stanice. Na rádiový kanál lze přepnout podobně jako na televizní kanály. Při instalaci DVB-C obvykle rozhlasové stanice začínají od čísla kanálu 1001 výše.

Otevření seznamu kanálů

Vedle seznamu kanálů pro každý tuner. Anténa/kabel nebo Satelit, můžete vybrat filtrovaný seznam nebo si vybrat jeden ze seznamů oblíbených, které jste sami vytvořili.

Otevření aktuálního seznamu kanálů...

- 1 - Stisknutím tlačítka  přepněte na televizi.
- 2 - Stisknutím tlačítka **OK** otevřete aktuální seznam kanálů.
- 3 - Stisknutím tlačítka  **BACK** zavřete seznam kanálů.

Výběr jednoho ze seznamů kanálů...

- 1 - Při zobrazeném seznamu kanálů stiskněte tlačítko **+** **OPTIONS**.
- 2 - Vyberte možnost **Vybrat seznam kanálů** a stiskněte tlačítko **OK**.
- 3 - V nabídce seznamů vyberte jeden z dostupných seznamů kanálů a stiskněte tlačítko **OK**.

Místo toho můžete nahoře na seznamu kanálů vybrat název seznamu a stisknutím tlačítka **OK** otevřít nabídku seznamů.

Tip

Můžete snadno přepínat mezi dvěma tunery v nabídce **Zdroje**.

Stiskněte tlačítko  **SOURCES** a výběrem možnosti **Sledování TV** přepněte na tuner Anténa/kabel. Výběrem možnosti **Sledování satelitu** přepnete na tuner satelitu.

Televizor vždy otevře poslední vybraný seznam kanálů pro vybraný tuner.

Filtrování seznamu kanálů

Seznam se všemi kanály můžete filtrovat. Seznam kanálů můžete nastavit tak, aby zobrazoval pouze televizní kanály nebo pouze rádiové stanice. U anténních/kabelových kanálů můžete nastavit seznam tak, aby zobrazoval nekódované nebo kódované kanály. Pokud máte nainstalováno několik satelitů, můžete seznam satelitních kanálů filtrovat podle satelitu.

Nastavení filtru seznamu všech kanálů...

- 1 - Stiskněte tlačítko .
- 2 - Stisknutím tlačítka **OK** otevřete aktuální seznam kanálů.
- 3 - Stiskněte tlačítko **+** **OPTIONS**.
- 4 - Vyberte možnost **Vybrat seznam kanálů** a stiskněte tlačítko **OK**.
- 5 - Vyberte možnost **Filtrovat anténní kanály**, **Filtrovat kabelové kanály** nebo **Filtrovat satelitní kanály** podle seznamu, který chcete filtrovat.
- 6 - V nabídce **Možnosti** vyberte požadovaný filtr a aktivujte jej stisknutím tlačítka **OK**. Název filtru se

zobrazí jako součást názvu seznamu kanálů nahoře na seznamu kanálů.

7 - Stisknutím tlačítka ◀ (vlevo) se vrátte o jeden krok zpět nebo stisknutím tlačítka ← nabídku zavřete.

Vyhledání kanálu

Kanál můžete hledat, pokud jej chcete najít v příliš dlouhém seznamu kanálů.

Televizor může vyhledávat kanál na jednom ze 3 hlavních seznamů kanálů – Anténní, Kabelové nebo Satelitní kanály.

Vyhledání kanálu...

- 1 - Stiskněte tlačítko **TV**.
- 2 - Stisknutím tlačítka **OK** otevřete aktuální seznam kanálů.
- 3 - Stiskněte tlačítko **+ OPTIONS**.
- 4 - Vyberte možnost **Vybrat seznam kanálů** a stiskněte tlačítko **OK**.
- 5 - Vyberte možnost **Filtrovat anténní kanály**, **Filtrovat kabelové kanály** nebo **Filtrovat satelitní kanály** a stiskněte tlačítko **OK**.
- 6 - Vyberte možnost **Vyhledat kanál** a stisknutím tlačítka **OK** otevřete textové pole. K zadávání textu můžete použít klávesnici na dálkovém ovladači (máte-li ji) nebo klávesnici na obrazovce.
- 7 - Zadejte číslo, název nebo součást názvu, vyberte možnost **Použít** a stiskněte tlačítko **OK**. Televizor bude vyhledávat odpovídající názvy kanálů ve vybraném seznamu.

Výsledky vyhledávání se zobrazí jako seznam kanálů – viz název seznamu nahoře. Výsledky vyhledávání zmizí, jakmile vyberete jiný seznam kanálů nebo seznam s výsledky vyhledávání zavřete.

7.3

Sledování kanálů

Naladění kanálu

Chcete-li sledovat TV kanály, stiskněte tlačítko **TV**. Televizor se naladí na naposledy sledovaný kanál.

Přepínání kanálů

Chcete-li přepnout kanál, stiskněte tlačítko **≡ +** nebo **≡ -**. Pokud víte číslo kanálu, zadejte je pomocí číselných tlačítek. Po zadání čísla kanálu na něj ihned přepnete stisknutím tlačítka **OK**.

Nyní a další

Během sledování televizního kanálu můžete rychle procházet ostatní kanály a podívat se, co vysílají. Seznam kanálů k procházení otevřete

tlačítkem ▲ (nahoru) nebo ▼ (dolů). V závislosti na dostupnosti informací televizor zobrazuje název a podrobnosti aktuálního a následujícího programu.

Předchozí kanál

Chcete-li přepnout zpět na předchozí naladěný kanál, stiskněte tlačítko ← **BACK**.

Uzamknutí kanálu

Postup uzamknutí a odemknutí kanálu

Pokud nechcete, aby děti některý kanál sledovaly, můžete jej uzamknout. Abyste pak mohli uzamčený kanál sledovat, je nutné zadat čtyřmístný kód PIN rodičovského zámku. Programy z připojeného zařízení nelze uzamknout.

Uzamknutí kanálu...

- 1 - Stiskněte tlačítko **TV**.
- 2 - Stisknutím tlačítka **OK** otevřete seznam kanálů. Pokud je třeba, změňte seznam kanálů.
- 3 - Vyberte kanál, který chcete uzamknout.
- 4 - Stiskněte tlačítko **+ OPTIONS**, vyberte možnost **Zamknout kanál** a stiskněte tlačítko **OK**.
- 5 - Pokud si jej televizor vyžádá, zadejte 4místný kód PIN. Zamknutý kanál je má označení **🔒** (zámek).
- 6 - Stisknutím tlačítka ◀ (vlevo) se vrátte o jeden krok zpět nebo stisknutím tlačítka ← nabídku zavřete.

Odemknutí kanálu...

- 1 - Stiskněte tlačítko **TV**.
- 2 - Stisknutím tlačítka **OK** otevřete seznam kanálů. Pokud je třeba, změňte seznam kanálů.
- 3 - Vyberte kanál, který chcete odemknout.
- 4 - Stiskněte tlačítko **+ OPTIONS**, vyberte možnost **Odemknout kanál** a stiskněte tlačítko **OK**.
- 5 - Pokud si jej televizor vyžádá, zadejte 4místný kód PIN.
- 6 - Stisknutím tlačítka ◀ (vlevo) se vrátte o jeden krok zpět nebo stisknutím tlačítka ← nabídku zavřete.

Pokud zamykáte nebo odemykáte kanály na seznamu kanálů, musíte kód PIN zadat pouze jednou, dokud seznam kanálů nezavřete.

Další informace získáte v nabídce **Nápověda** stisknutím barevného tlačítka **■** **Klíčová slova** a vyhledáním položky **Rodičovský zámek**.

Vhodnost podle věku

Chcete-li zabránit dětem ve sledování pořadu nevhodného pro jejich věk, můžete nastavit vhodnost podle věku.

Digitální kanály mohou mít nastavenou vhodnost

programů podle věku. Pokud je věkové omezení u daného programu vyšší nebo shodné s věkovým omezením, které si nastavíte, program bude uzamčen. Abyste mohli uzamčený program sledovat, je nutné zadat kód rodičovského hodnocení.

Postup nastavení vhodnosti podle věku...

- 1 - Stiskněte tlačítko , vyberte možnost **Všechna nastavení** a stiskněte tlačítko **OK**.
- 2 - Vyberte možnost **Rodičovský zámek** > **Rodičovské hodnocení** a stiskněte tlačítko **OK**.
- 3 - Zadejte 4místný kód rodičovského zámku. Pokud jste kód dosud nenastavili, vyberte možnost **Nastavit kód** v nabídce **Rodičovský zámek**. Zadejte 4místný kód rodičovského zámku a potvrďte jej. Nyní můžete nastavit omezení podle věku.
- 4 - Vraťte se do nabídky **Rodičovské hodnocení**, vyberte požadovaný věk a stiskněte tlačítko **OK**.
- 5 - Stisknutím tlačítka **<** (vlevo), v případě potřeby opakovaným, nabídku zavřete.

Chcete-li rodičovské hodnocení vypnout, vyberte možnost **Žádné**. V některých zemích je však nastavení rodičovského hodnocení povinné.

U některých vysílacích společností zamkne televizor pouze programy s vyšším nastaveným hodnocením. Rodičovské hodnocení podle věku se nastavuje pro všechny kanály současně.

Možnosti kanálů

Otevření nabídky Možnosti

Během sledování kanálu si můžete nastavit různé možnosti.

K dispozici jsou různé možnosti v závislosti na typu sledovaného kanálu (analogový nebo digitální) nebo na uživatelském nastavení televizoru.

Otevření nabídky možností...

- 1 - Během sledování kanálu stiskněte tlačítko **+** **OPTIONS**.
- 2 - Opětovným stisknutím tlačítka **+** **OPTIONS** nabídku zavřete.

Titulky

Zapnutí

Chcete-li zapnout titulky, stiskněte tlačítko **SUBTITLE**.

Titulky můžete **Zapnout** nebo **Vypnout**. Místo toho můžete vybrat možnost **Automaticky**.

Automatické

Pokud jsou součástí digitálního vysílání informace o

jazyce a vysílaný program není ve vašem jazyce (jazyce nastaveném na televizoru), televizor může automaticky zobrazit titulky v jednom z vašich preferovaných jazyků titulků. Jeden z těchto jazyků titulků musí být rovněž součástí vysílání.

Preferovaný jazyk titulků můžete vybrat v nabídce **Jazyk titulků**.

Titulky z teletextu

Pokud sledujete analogové kanály, je nutné nastavit titulky u jednotlivých kanálů ručně.

- 1 - Přepněte na kanál a stisknutím tlačítka **TEXT** otevřete teletext.
- 2 - Zadejte číslo stránky pro titulky, obvykle **888**.
- 3 - Opětovným stisknutím tlačítka **TEXT** teletext zavřete.

Pokud během sledování tohoto analogového kanálu v nabídce **Titulky** vyberete možnost **Zapnuto**, titulky se zobrazí (pokud jsou k dispozici).

Chcete-li zjistit, který kanál je analogový nebo digitální, přepněte na daný kanál a tlačítkem **+** **OPTIONS** otevřete **Informace o kanálu**.

Jazyk titulků

Preferované jazyky titulků

Digitální vysílání může pro jeden pořad nabízet několik jazyků titulků. Můžete nastavit preferovaný primární a sekundární jazyk titulků. Pokud budou k dispozici titulky v jednom z těchto jazyků, televizor vybrané titulky zobrazí.

Nastavení primárního a sekundárního jazyka titulků...

- 1 - Stiskněte tlačítko , vyberte možnost **Všechna nastavení** a stiskněte tlačítko **OK**.
- 2 - Vyberte možnost **Region a jazyk** > **Jazyky** > **Primární titulky** nebo **Sekundární titulky**.
- 3 - Vyberte požadovaný jazyk a stiskněte tlačítko **OK**.
- 4 - Stisknutím tlačítka **<** (vlevo) se vraťte o jeden krok zpět nebo stisknutím tlačítka **<** nabídku zavřete.

Výběr jazyka titulků

Pokud nejsou k dispozici titulky v žádném z preferovaných jazyků, můžete vybrat jiný dostupný jazyk titulků. Pokud nejsou k dispozici žádné jazyky titulků, nemůžete tuto možnost vybrat.

Výběr jazyka titulků, když není k dispozici žádný z preferovaných jazyků...

- 1 - Stiskněte tlačítko **+** **OPTIONS**.
- 2 - Vyberte možnost **Jazyk titulků** a vyberte jeden z jazyků titulků dočasně.

Jazyk zvuku

Preferovaný jazyk zvuku

U digitálního vysílání se může pro určitý program nabízet několik jazyků pro zvuk (mluvené jazyky). Můžete nastavit preferovaný primární a sekundární jazyk zvuku. Pokud je k dispozici zvuk v jednom z těchto jazyků, televizor se na něj přepne.

Nastavení primárního a sekundárního jazyka zvuku...

- 1 - Stiskněte tlačítko **⚙**, vyberte možnost **Všechna nastavení** a stiskněte tlačítko **OK**.
- 2 - Vyberte možnost **Region a jazyk** a poté možnost **Jazyky > Primární zvuk** nebo **Sekundární zvuk**.
- 3 - Vyberte požadovaný jazyk a stiskněte tlačítko **OK**.
- 4 - Stisknutím tlačítka **⬅** (vlevo) se vraťte o jeden krok zpět nebo stisknutím tlačítka **⬅** nabídku zavřete.

Výběr jazyka zvuku

Pokud nejsou k dispozici žádné preferované jazyky, můžete vybrat jiný dostupný jazyk. Pokud nejsou k dispozici žádné jazyky pro zvuk, nemůžete tuto možnost vybrat.

Výběr jazyka, když není k dispozici žádný z preferovaných jazyků...

- 1 - Stiskněte tlačítko **+** **OPTIONS**.
- 2 - Vyberte možnost **Jazyk zvuku** a vyberte pro zvuk dočasně jeden z jazyků.

Běžné rozhraní

Pokud jste do jednoho ze slotů Common Interface nainstalovali modul CAM, můžete zobrazit informace o modulu CAM a operátorovi nebo provádět nastavení spojená s modulem CAM.

Zobrazení informací o modulu CAM...

- 1 - Stiskněte tlačítko **📺** **SOURCES**.
- 2 - Vyberte typ kanálu, pro který modul CAM používáte, **Sledování TV** nebo **Sledování satelitu**.
- 3 - Stiskněte tlačítko **+** **OPTIONS** a klikněte na možnost **Běžné rozhraní**.
- 4 - Vyberte příslušný slot Common Interface a stiskněte tlačítko **➤** (vpravo).
- 5 - Vyberte televizního operátora modulu CAM a stiskněte tlačítko **OK**. Další nabídky pak pocházejí od vysílací společnosti.

HbbTV na tomto kanálu

Chcete-li zamezit přístupu na stránky HbbTV na konkrétním kanálu, můžete blokovat stránky HbbTV pouze pro tento kanál.

- 1 - Naladte kanál, na kterém chcete blokovat stránky HbbTV.
- 2 - Stiskněte možnost **+** **OPTIONS**, vyberte možnost **HbbTV na tomto kanálu** a stiskněte tlačítko **➤** (vpravo).
- 3 - Vyberte možnost **Vypnuto** a stiskněte tlačítko **OK**.
- 4 - Stisknutím tlačítka **⬅** (vlevo) se můžete vrátit o jeden krok zpět, stisknutím tlačítka **⬅** **BACK** nabídku zavřete.

Úplné zablokování HbbTV na televizoru...

- 1 - Stiskněte tlačítko **⚙**, vyberte možnost **Všechna nastavení** a stiskněte tlačítko **OK**.
- 2 - Vyberte možnost **Obecná nastavení > Pokročilé > HbbTV**.
- 3 - Vyberte možnost **Vypnuto** a stiskněte tlačítko **OK**.
- 4 - Stisknutím tlačítka **⬅** (vlevo) se můžete vrátit o jeden krok zpět, stisknutím tlačítka **⬅** **BACK** nabídku zavřete.

Informace o kanálu

Můžete zobrazit technické parametry konkrétního kanálu, například digitální nebo analogový, typ zvuku atd.

Zobrazení technických informací o kanálu...

- 1 - Naladte požadovaný kanál.
- 2 - Stiskněte tlačítko **+** **OPTIONS**, vyberte možnost **Informace o kanálu** a stiskněte tlačítko **OK**.
- 3 - Chcete-li tuto obrazovku zavřít, stiskněte tlačítko **OK**.

Mono / Stereo

Zvuk analogového kanálu můžete přepnout do režimu Mono nebo Stereo.

Přepnutí do režimu Mono nebo Stereo...

- 1 - Ladění analogového kanálu.
- 2 - Stiskněte tlačítko **+** **OPTIONS**, vyberte možnost **Mono/Stereo** a stiskněte tlačítko **➤** (vpravo).
- 3 - Vyberte možnost **Mono** nebo **Stereo** a stiskněte tlačítko **OK**.
- 4 - Stisknutím tlačítka **⬅** (vlevo) se můžete vrátit o jeden krok zpět, stisknutím tlačítka **⬅** **BACK** nabídku zavřete.

Výběr videa

Digitální TV kanály mohou nabídnout více video signálů (vysílání s více kanály), různá místa nebo úhly pohledu kamery u stejné události nebo různé pořady na jednom TV kanálu. Pokud jsou takové TV kanály dostupné, televizor zobrazí zprávu.

Dual I-II

Pokud audio signál obsahuje dva jazyky zvuku, ale jeden nebo oba z těchto jazyků nemají označení jazyka, je k dispozici tato možnost.

7.4

Oblíbené kanály

Oblíbené kanály

Do seznamu oblíbených kanálů můžete zařadit kanály, které se vám líbí.

Pro každý typ tuneru – **Sledování TV** (Anténa/kabel – DVB-T/C) nebo **Sledování satelitu** (Satelit – DVB-S) – můžete vytvořit 4 různé seznamy oblíbených kanálů pro snadné přepínání kanálů. Každý seznam oblíbených můžete individuálně pojmenovat. Pouze na seznamu oblíbených můžete přeuspořádat kanály.

Otevřete seznam oblíbených položek a pomocí šipky **▲** (nahoru) nebo **▼** (dolů) vyberte požadovaný kanál. Stisknutím tlačítka **OK** spustíte jeho sledování. Na kanály v daném seznamu přepínáte pouze tlačítka **≡ +** nebo **≡ -**.

Vytvoření seznamu oblíbených

Vytvoření seznamu oblíbených kanálů...

- 1 – Stisknutím tlačítka **tv** přepněte na televizi.
- 2 – Stisknutím tlačítka **OK** otevřete aktuální seznam kanálů.
- 3 – Stiskněte tlačítka **+ OPTIONS**.
- 4 – Vyberte možnost **Vytvořit seznam oblíbených položek** a stiskněte tlačítka **OK**.
- 5 – Na seznamu vlevo vyberte kanál, který chcete zařadit mezi oblíbené, a stiskněte tlačítka **OK**. Kanály se zařazují do seznamu vpravo v pořadí, ve kterém je přidáte. Pokud chcete akci zrušit, vyberte kanál na seznamu vlevo a znovu stiskněte tlačítka **OK**.
- 6 – V případě potřeby můžete pokračovat ve výběru a přidávat na seznam oblíbených položek další kanály.
- 7 – Pokud chcete přestat přidávat kanály, stiskněte tlačítka **← BACK**.

Televizor vás požádá, abyste seznam oblíbených položek přejmenovali. Můžete použít klávesnici na

obrazovce nebo klávesnici na zadní straně dálkového ovladače.

- 1 – Stisknutím tlačítka **← BACK** skryjete klávesnici na obrazovce.
- 2 – Pomocí klávesnice na zadní straně dálkového ovladače smažte aktuální název a zadejte nový název.
- 3 – Poté dálkový ovladač otočte, vyberte možnost **Zavřít** a stiskněte tlačítka **OK**.

Televizor se přepne na nově vytvořený seznam oblíbených položek.

Můžete zadat několik kanálů současně nebo založit nový seznam kanálů tak, že duplikujete seznam kanálů se všemi kanály a odeberete kanály, o které nemáte zájem.

Kanály v novém seznamu oblíbených se přechísľují.

Přidání rozsahu kanálů

Pokud chcete do seznamu oblíbených položek najednou přidat řadu po sobě jdoucích kanálů, můžete použít funkci **Vybrat rozsah**.

Přidání rozsahu kanálů...

- 1 – Otevřete seznam oblíbených položek, kam chcete přidat po sobě jdoucí kanály.
- 2 – Stiskněte tlačítka **+ OPTIONS**, vyberte možnost **Vybrat rozsah** a stiskněte tlačítka **OK**.
- 3 – V seznamu vlevo vyberte první kanál rozsahu, který chcete přidat, a stiskněte tlačítka **OK**.
- 4 – Stisknutím tlačítka **▼** (dolů) vyberte poslední kanál rozsahu, který chcete přidat. Kanály se označí vlevo.
- 5 – Stisknutím tlačítka **OK** tento seznam kanálů přidejte a potvrďte.

Pomocí funkce **Vybrat rozsah** můžete také začít vytvářet seznam oblíbených položek.

Přejmenování seznamu oblíbených položek

Přejmenovat můžete pouze seznam oblíbených položek.

Přejmenování seznamu oblíbených položek...

- 1 – Otevřete seznam oblíbených položek, který chcete přejmenovat.
- 2 – Stiskněte tlačítka **+ OPTIONS**, vyberte možnost **Přejmenovat seznam oblíbených položek** a stiskněte tlačítka **OK**.
- 3 – Stisknutím tlačítka **← BACK** skryjete klávesnici na obrazovce.
- 4 – Pomocí klávesnice na zadní straně dálkového ovladače smažte aktuální název a zadejte nový název.

- 5 - Poté dálkový ovladač otočte, vyberte možnost **Zavřít** a stiskněte tlačítko **OK**.
- 6 - Stisknutím tlačítka **← BACK** zavřete seznam kanálů.

Odebrání seznamu oblíbených položek

Odebrat můžete pouze seznam oblíbených položek.

Odebrání seznamu oblíbených položek...

- 1 - Otevřete seznam oblíbených položek, který chcete odebrat.
- 2 - Stiskněte tlačítko **+ OPTIONS**, vyberte možnost **Odebrat seznam oblíbených položek** a stiskněte tlačítko **OK**.
- 3 - Potvrďte odebrání seznamu.
- 4 - Stisknutím tlačítka **← BACK** zavřete seznam kanálů.

Přeskupení kanálů

Měnit pořadí kanálů (přeuspořádat) můžete pouze v seznamu oblíbených položek.

Změna pořadí kanálů...

- 1 - Otevřete seznam oblíbených položek, který chcete přeuspořádat.
- 2 - Stiskněte tlačítko **+ OPTIONS**, vyberte možnost **Přeskupení kanálů** a stiskněte tlačítko **OK**.
- 3 - V seznamu oblíbených položek vyberte kanál, který chcete přeuspořádat, a stiskněte tlačítko **OK**.
- 4 - Tlačítka **▲** (nahoru) nebo **▼** (dolů) přesuňte kanál do požadované pozice.
- 5 - Stisknutím tlačítka **OK** potvrďte nové umístění.
- 6 - Stejným postupem můžete měnit pořadí kanálů, dokud seznam oblíbených položek nezavřete stisknutím tlačítka **← BACK**.

7.5

Teletext

Stránky teletextu

Chcete-li otevřít teletext, stiskněte během sledování televizních kanálů tlačítko **TEXT**.

Chcete-li teletext zavřít, znovu stiskněte tlačítko **TEXT**.

Výběr stránky teletextu

Postup výběru stránky . . .

- 1 - Zadejte číslo stránky pomocí číselných tlačítek.
- 2 - Pohybuje se pomocí kurzorových kláves.
- 3 - Stisknutím barevného tlačítka vyberte jedno z barevně označených témat v dolní části

obrazovky.

Podstránky teletextu

Číslo stránky teletextu může obsahovat několik podstránek. Čísla podstránek se zobrazují v pruhu vedle čísla hlavní stránky.

Chcete-li vybrat podstránku, stiskněte tlačítko **←** nebo **→**.

Přehled teletextu Stránky teletextu

Některé vysílací společnosti nabízejí tabulky stránek teletextu (T.O.P.).

Otevře Tabulky stránek teletextu Chcete-li v teletextu otevřít tabulky stránek teletextu, stiskněte tlačítko **+ OPTIONS** a vyberte možnost **Přehled teletextu**

Oblíbené stránky

Televizor vytváří seznam 10 naposledy otevřených stránek teletextu. Můžete je snadno znovu otevřít ve sloupci Oblíbené stránky teletextu.

1 - V teletextu vyberte hvězdičku v levém horním rohu obrazovky a zobrazte sloupec s oblíbenými stránkami.

2 - Pomocí tlačítek **▼** (dolů) a **▲** (nahoru) vyberte číslo stránky a stisknutím tlačítka **OK** otevřete stránku.

Seznam můžete vymazat pomocí možnosti **Vymazat oblíbené stránky**.

Hledání na teletextu

Lze vybrat slovo a vyhledat v teletextu všechny výskyty daného slova.

1 - Otevřete stránku teletextu a stiskněte tlačítko **OK**.

2 - Pomocí kurzorových kláves vyberte slovo nebo číslo.

3 - Znovu stiskněte tlačítko **OK**: ihned přejdete na další výskyt tohoto slova nebo čísla.

4 - Opětovným stisknutím tlačítka **OK** přejdete na následující výskyt.

5 - Vyhledávání ukončíte opakovaným stisknutím tlačítka **▲** (nahoru) tak dlouho, až nebude označen žádný výběr.

Teletext z připojeného zařízení

Některá zařízení, která přijímají televizní kanály, mohou také nabízet teletext.

Postup otevření teletextu z připojeného zařízení . . .

1 - Stiskněte tlačítko **→ SOURCES** vyberte zařízení a stiskněte tlačítko **OK**.

2 - Během sledování kanálu na daném zařízení stiskněte tlačítko **+ OPTIONS**, vyberte možnost **Zobrazení tlačítek zařízení**, vyberte tlačítko **☰** a stiskněte tlačítko **OK**.

3 - Stisknutím tlačítka **← BACK** skryjete tlačítka zařízení.

4 - Chcete-li teletext ukončit, znovu stiskněte tlačítko **← BACK**.

Digitální teletext (pouze Velká Británie)

Někteří poskytovatelé digitálního vysílání nabízejí na svých digitálních televizních kanálech digitální teletext nebo interaktivní televizní kanály. Tyto služby zahrnují běžný teletext s výběrem a procházením prostřednictvím číselných a barevných tlačítek a kurzorových kláves.

Chcete-li digitální teletext ukončit, stiskněte tlačítko **← BACK**.

Možnosti teletextu

Stisknutím tlačítka **+ OPTIONS** v teletextu otevřete nabídku možností...

- **Zastavit stránku**

Zastaví automatické otáčení podstránek.

- **Dvojitá obrazovka / Celá obrazovka**

Zobrazí TV kanál a teletext vedle sebe.

- **Přehled teletextu T.O.P.**

Otevře Tabulky stránek teletextu (T.O.P.).

- **Zvětšit**

Zvětší stránku teletextu pro pohodlnější čtení.

- **Odkrýt**

Zruší skrytí informací na stránce.

- **Opakování podstránek**

Opakuje dostupné podstránky.

- **Jazyk**

Přepne skupinu znaků, které teletext využívá ke správnému zobrazení.

- **Teletext 2.5**

Aktivuje Teletext 2.5, který nabízí více barev a lepší grafiku.

Nastavení teletextu

Jazyk teletextu

Některé společnosti poskytující digitální televizní vysílání mají k dispozici několik jazyků teletextu. Postup nastavení primárního a sekundárního jazyka teletextu . . .

1 - Stiskněte tlačítko **⚙**, vyberte možnost **Všechna nastavení** a stiskněte tlačítko **OK**.

2 - Vyberte možnost **Region a jazyk** a otevřete nabídku stisknutím tlačítka **➤** (vpravo).

3 - Vyberte možnost **Jazyk > Primární teletext** nebo **Sekundární teletext** a stiskněte tlačítko **OK**.

4 - Vyberte preferované jazyky teletextu.

5 - Stisknutím tlačítka **◀** (vlevo), v případě potřeby opakovaným, nabídku zavřete.

Teletext 2.5

Je-li Teletext 2.5 k dispozici, nabízí více barev a lepší grafiku. Teletext 2.5 se aktivuje jako standardní nastavení od výrobce.

Vypnutí Teletextu 2.5...

1 - Stiskněte tlačítko **TEXT**.

2 - Při zobrazeném teletextu stiskněte tlačítko **+ OPTIONS**.

3 - Vyberte možnost **Teletext 2.5 > Vypnuto**.

4 - Stisknutím tlačítka **◀** (vlevo), v případě potřeby opakovaným, nabídku zavřete.

7.6

Interaktivní televize

Informace o iTV

Díky interaktivní televizi některé společnosti poskytující digitální vysílání kombinují běžný televizní pořad s informacemi nebo stránkami zábavy. Na některých stránkách můžete reagovat na pořad nebo hlasovat, nakupovat online nebo zaplatit za pořad služby Video-On-Demand.

HbbTV, MHEG, . . .

Vysílací společnosti používají různé interaktivní televizní systémy: HbbTV (Hybrid Broadcast Broadband TV) nebo iTV (Interactive TV – MHEG). Interaktivní televizi se někdy říká digitální teletext nebo červené tlačítko. Každý systém je však jiný.

Další informace najdete na internetových stránkách příslušných vysílacích společností.

Co potřebujete

Interaktivní televize je k dispozici pouze na digitálních televizních kanálech. Chcete-li si plně vychutnat výhody interaktivní televize, potřebujete vysokorychlostní internetové připojení k televizoru.

HbbTV

Pokud televizní kanál nabízí stránky HbbTV, musíte nejdříve zapnout možnost HbbTV v nastavení televizoru, abyste mohli zobrazit stránky.

1 - Stiskněte tlačítko **⚙**, vyberte možnost **Všechna nastavení** a stiskněte tlačítko **OK**.

2 - Vyberte možnost **Obecná nastavení > Pokročilé > HbbTV** a stiskněte tlačítko **OK**.

3 - Vyberte možnost **Zapnuto**.

4 - Stisknutím tlačítka **◀** (vlevo), v případě potřeby opakovaným, nabídku zavřete.

Chcete-li zamezit přístupu na stránky HbbTV na konkrétním kanálu, můžete blokovat stránky HbbTV pouze pro tento kanál.

1 - Naladte kanál, na kterém chcete blokovat stránky HbbTV.

2 - Stiskněte tlačítko **+ OPTIONS** a vyberte možnost **HbbTV na tomto kanálu**.



Použití služby iTV

Otevření stránek iTV

Většina kanálů nabízejících vysílání HbbTV nebo iTV vás vyzve ke stisknutí červeného tlačítka  nebo tlačítka **OK**, kterým otevřete interaktivní program.

Procházení stránkami iTV

Na stránkách iTV se můžete pohybovat pomocí číselných tlačítek a tlačítka  **BACK**.

Videa na stránkách iTV můžete přehrávat tlačítky  (Přehrát),  (Pozastavit) a  (Zastavit).

Digitální teletext (pouze Velká Británie)

Chcete-li otevřít digitální teletext, stiskněte tlačítko **TEXT**. Chcete-li jej zavřít, stiskněte tlačítko  **BACK**.

Zavření stránek iTV

Většina stránek iTV obsahuje informaci o tom, kterým tlačítkem je zavřete.

Chcete-li stránku iTV nuceně zavřít, přepněte na další televizní kanál a stiskněte tlačítko  **BACK**.

Televizní průvodce

8.1

Co potřebujete

TV průvodce umožňuje zobrazit seznam aktuálních a naplánovaných televizních pořadů pro vaše kanály. V závislosti na tom, odkud pocházejí informace (data) TV průvodce se zobrazí analogové a digitální kanály nebo pouze digitální kanály. Informace TV průvodce nejsou nabízeny všemi kanály.

Televizor může shromažďovat informace TV průvodce pro kanály, které jsou v televizoru nainstalovány. Televizor nemůže shromažďovat informace TV průvodce pro kanály sledované z digitálního přijímače nebo dekodéru.

8.2

Data TV průvodce

TV průvodce přijímá informace (data) od vysílacích společností nebo z internetu. V některých regionech a u některých kanálů nemusí být informace pro TV průvodce dostupné. Televizor může shromažďovat informace TV průvodce pro kanály, které jsou v televizoru nainstalovány. Televizor nemůže shromažďovat informace TV průvodce pro kanály sledované z digitálního přijímače nebo dekodéru.

Televizor se dodává s položkou informace nastavenou na možnost **Z vysílače**.

Pokud informace TV průvodce pocházejí z internetu, TV průvodce může kromě seznamu digitálních kanálů zobrazit i seznam analogových kanálů. Nabídka TV průvodce také zobrazuje malé okno s aktuálním kanálem.

Ze sítě Internet

Pokud je televizor připojen k internetu, lze jej nastavit tak, aby přijímal informace TV průvodce z internetu.

Nastavení informací TV průvodce...

- 1 - Stiskněte tlačítko , vyberte možnost **Všechna nastavení** a stiskněte tlačítko **OK**.
- 2 - Vyberte možnost **Obecná nastavení** a otevřete nabídku stisknutím tlačítka **➤** (vpravo).
- 3 - Vyberte možnost **Pokročilé > TV průvodce > Z internetu** a stiskněte tlačítko **OK**.
- 4 - Stisknutím tlačítka **◀** (vlevo), v případě potřeby opakovaným, nabídku zavřete.

Chybějící nahrávky

Pokud se zdá, že ze seznamu nahrávek některé nahrávky zmizely, mohly se změnit informace (data) TV průvodce. Nahrávky provedené

s nastavením **Z vysílače** budou v seznamu neviditelné, pokud přepnete nastavení na možnost **Z internetu** a naopak. Televizor se mohl automaticky přepnout na možnost **Z internetu**. Chcete-li nahrávky v seznamu nahrávek zpřístupnit, přepněte na nastavení, které bylo platné v době pořízení nahrávek.

8.3

Používání TV průvodce

Otevření TV průvodce

Chcete-li otevřít TV průvodce, stiskněte tlačítko  **TV GUIDE**. TV průvodce zobrazuje kanály pro vybraný tuner.

Opětovným stisknutím tlačítka  **TV GUIDE** průvodce zavřete.

Když TV průvodce otevřete poprvé, televizor prohledá všechny TV kanály a získá informace o pořadech. To může několik minut trvat. Data TV průvodce se ukládají do televizoru.

Naladění programu

Z TV průvodce můžete přepnout na aktuální pořad.

Chcete-li přepnout na pořad (kanál), vyberte pořad a stiskněte tlačítko **OK**.

Zobrazení podrobných informací o pořadu

Zobrazení podrobných informací o pořadu...

- 1 - Stiskněte tlačítko **+** **OPTIONS**, vyberte možnost **Informace o kanálu** a stiskněte tlačítko **OK**.
- 2 - Stisknutím tlačítka **←** **BACK** nabídku zavřete.

Změna dne

TV průvodce může zobrazit naplánované pořady pro nadcházející dny (maximálně až na 8 dní).



Stiskněte barevné tlačítko  **Den** a vyberte požadovaný den.

Nastavení připomínky



Můžete si nastavit připomínku na vybraný pořad. Při začátku pořadu se zobrazí zpráva. Můžete pak ihned přepnout na vybraný kanál.

Program s připomínkou je v TV průvodci označen ikonou  (hodiny).

Nastavení připomínky...

- 1 - Stiskněte tlačítko  TV GUIDE a vyberte nadcházející program.
- 2 - Stiskněte tlačítko **+** OPTIONS.
- 3 - Vyberte možnost **Nastavit připomínku** a stiskněte tlačítko **OK**.
- 4 - Stisknutím tlačítka  **BACK** nabídku zavřete.



Odstranění připomínky...

- 1 - Stiskněte tlačítko  TV GUIDE a vyberte program s připomínkou.
- 2 - Stiskněte tlačítko **+** OPTIONS.
- 3 - Vyberte možnost **Smazat připomínku** a stiskněte tlačítko **OK**.
- 4 - Stisknutím tlačítka  **BACK** nabídku zavřete.

Vyhledávání podle žánru

Jsou-li k dispozici informace, můžete vyhledat naplánované pořady podle žánru, podobně jako filmy, sport apod.

Vyhledání programu podle žánru...







- 1 - Stiskněte tlačítko  TV GUIDE.
- 2 - Stiskněte tlačítko **+** OPTIONS.
- 3 - Vyberte možnost **Vyhledat podle žánru** a stiskněte tlačítko **OK**.
- 4 - Vyberte požadovaný žánr a stiskněte tlačítko **OK**. Zobrazí se seznam nalezených pořadů.
- 5 - U vybraného programu můžete nastavit připomínku nebo naplánovat nahrávání.
- 6 - Stisknutím tlačítka  **BACK** nabídku zavřete.

Seznam připomínek

Můžete si zobrazit seznam nastavených připomínek.

Seznam připomínek



Otevření seznamu připomínek...

- 1 - Stiskněte tlačítko  TV GUIDE.
- 2 - Stiskněte barevné tlačítko  **Nahrávky**.
- 3 - V horní části obrazovky vyberte možnost  **Naplánováno** a stiskněte tlačítko **OK**.
- 4 - V seznamu naplánovaných nahrávání a připomínek vyberte kartu **Připomínky** a stiskněte tlačítko **OK**. Zobrazí se pouze připomínky.
- 5 - Chcete-li vybranou připomínku odebrat, stiskněte barevné tlačítko  **Odebrat**. Chcete-li vybraný program nahrát, stiskněte barevné tlačítko  **Nahrát**.
- 6 - Stisknutím tlačítka  **BACK** nabídku zavřete.



Nastavení nahrávání

Nahrávání můžete nastavit v TV průvodci*.



Program s nastaveným nahráváním je v TV průvodci označen ikonou .

Seznam nahrávání si zobrazíte tlačítkem  **Záznamy**. Program s nastaveným nahráváním je v TV průvodci označen před názvem ikonou  (červená tečka).

Nahrání programu...

- 1 - Stiskněte tlačítko  TV GUIDE a vyberte nadcházející nebo aktuální program.
- 2 - Stiskněte barevné tlačítko  **Nahrát**.
- 3 - Stisknutím tlačítka  **BACK** nabídku zavřete.

Zrušení nahrávání...

- 1 - Stiskněte tlačítko  TV GUIDE a vyberte program s nastaveným nahráváním.
- 2 - Stiskněte barevné tlačítko  **Vymazat záznam**.
- 3 - Stisknutím tlačítka  **BACK** nabídku zavřete.

*Podrobnější informace naleznete v kapitole **Pozastavení televize a nahrávání**.

Pozastavení televize a nahrávání

Nahrávání

Co potřebujete

Můžete si nahrát digitální televizní vysílání a sledovat je později.

Podmínky nahrávání požadovaného televizního programu...

- připojený pevný disk USB naformátovaný na tomto televizoru
- digitální televizní kanály nainstalované v televizoru
- příjem informací o kanálu pro TV průvodce na obrazovce
- spolehlivé nastavení hodin televizoru. Pokud hodiny televizoru nastavíte ručně, nahrávání se nemusí zdařit.

Pokud využíváte funkci pozastavení televizního vysílání, nahrávání není možné.

Některé vysílací společnosti zajišťující digitální televizní vysílání nepovolují nahrávání kanálů.

Chcete-li získat další informace o instalaci pevného disku USB, stiskněte v **Nápovědě** barevné tlačítko **—** **Klíčová slova** a vyhledejte položku **Pevný disk USB, Instalace**.

Nahrávání programu

Spuštění nahrávání

Chcete-li nahrát sledovaný pořad, stiskněte tlačítko **●** (Nahrávání) na dálkovém ovladači. Nahrávání začne okamžitě.

Když chcete nahrávání zastavit, stiskněte tlačítko **■** (Zastavit).

Když jsou k dispozici data z TV průvodce, sledovaný program se nahraje od okamžiku stisknutí tlačítka nahrávání do skončení pořadu. Pokud data TV průvodce k dispozici nejsou, maximální délka nahrávky je 30 minut. Čas ukončení nahrávání můžete upravit v nabídce **Nahrávky**.

Naplánovat nahrávání

Nahrávání připravovaného programu můžete naprogramovat na dnešek nebo na několik dní později (maximálně za 8 dní). Televizor zahájí a ukončí nahrávání podle dat z TV průvodce.

Nahrání programu...

- 1 - Stiskněte tlačítko **☰** **TV GUIDE**.
- 2 - Na stránce TV průvodce vyberte kanál a pořad, který chcete nahrát. Pořady kanálu můžete procházet stisknutím tlačítka **▶** (Vpravo) nebo **◀** (Vlevo). Stiskněte barevné tlačítko **■** **Den** a vyberte požadovaný den.
- 3 - Zvýrazněte požadovaný program a stiskněte barevné tlačítko **—** **Nahrát**. Nahrávání programu bude naplánováno. Pokud naplánujete překrývající se nahrávání, automaticky se zobrazí varování. Pokud plánujete nahrávat program v nepřítomnosti, nezapomeňte nechat televizor v pohotovostním režimu a pevný disk USB zapnutý.
- 4 - Televizor přidá na konci pořadu určitou časovou rezervu. Rezervu můžete upravit v nastavení **Automatický přesah**.
- 5 - Stisknutím tlačítka **◀** **BACK** nabídku zavřete.

Seznam nahrávek

Nahrávky můžete zobrazit a spravovat v seznamu nahrávek. Vedle seznamu nahrávek je další seznam naplánovaného nahrávání a připomínek.

Otevření seznamu nahrávek...

- 1 - Stiskněte tlačítko **☰** **TV GUIDE**.
- 2 - Stiskněte barevné tlačítko **■** **Nahrávky**.
- 3 - V seznamu nahrávek vyberte kartu **Nové**, **Sledované** nebo **Vypršené** a filtrujte zobrazení stisknutím tlačítka **OK**.
- 4 - Nahrávku vybranou v seznamu můžete odebrat stisknutím tlačítka **—** **Odebrat**, probíhající nahrávání můžete zastavit barevným tlačítkem **—** **Zastavit nahrávání**. Nahrávku můžete přejmenovat barevným tlačítkem **■** **Přejmenovat**.
- 5 - Stisknutím tlačítka **◀** **BACK** nabídku zavřete.







Vysílací společnosti mohou omezit počet dnů, kdy lze nahrávku sledovat. Po uplynutí této doby se nahrávka označí jako vypršená. U nahrávky v seznamu se může zobrazovat počet dnů do doby, než vyprší její platnost.

Pokud vysílací společnost neumožní vytvoření naplánované nahrávky nebo došlo k přerušení vysílání, je nahrávka označena jako **Nezdařilo se**.

Konflikty nahrávání

Když se doba dvou naplánovaných nahrávání překrývá, dojde ke konfliktu nahrávání. Konflikt nahrávání vyřešíte tím, že upravíte čas zahájení a ukončení nahrávání jednoho nebo obou naplánovaných nahrávání.







Úprava času zahájení a ukončení naplánovaného nahrávání...

- 1 - Stiskněte tlačítko  TV GUIDE.
- 2 - Stiskněte barevné tlačítko  Nahrávky .
- 3 - V horní části obrazovky vyberte možnost  Naplánováno a stiskněte tlačítko OK.
- 4 - V seznamu naplánovaných nahrávání a připomínek vyberte kartu **Nahrávky** a stiskněte tlačítko OK. Zobrazí se pouze naplánovaná nahrávání.
- 5 - Vyberte naplánované nahrávání, které je v konfliktu s jiným nahráváním, stiskněte barevné tlačítko a vyberte možnost  Upravit čas .
- 6 - Vyberte čas zahájení a ukončení nahrávání a upravte je pomocí tlačítek  (nahoru) nebo  (dolů). Vyberte možnost **Použít** a stiskněte tlačítko OK.
- 7 - Stisknutím tlačítka  BACK nabídku zavřete.

Automatický přesah

Dobu přesahu, kterou televizor automaticky přidá na konec každého naplánovaného nahrávání, můžete nastavit.





Nastavení automatického časového přesahu...

- 1 - Stiskněte tlačítko  TV GUIDE.
- 2 - Stiskněte tlačítko  OPTIONS, vyberte možnost **Automatický přesah** a stiskněte tlačítko OK.
- 3 - Stiskněte tlačítko  (nahoru) nebo  (dolů) a potom tlačítkem  OK nastavte časový přesah automaticky přidaný nakonec nahrávání. K nahrávání můžete přidat až 45 minut.
- 4 - Stisknutím tlačítka  BACK nabídku zavřete.

Ruční nahrávání

Můžete naplánovat nahrávání, které není propojeno s televizním programem. Sami nastavíte typ tuneru, kanál a čas zahájení a ukončení nahrávání.

Ruční naplánování nahrávání...

- 1 - Stiskněte tlačítko  TV GUIDE.
- 2 - Stiskněte barevné tlačítko  Nahrávky .
- 3 - V horní části obrazovky vyberte možnost  Naplánováno a stiskněte tlačítko OK.
- 4 - Stiskněte tlačítko  OPTIONS, vyberte možnost **Naplánovat** a stiskněte tlačítko OK.
- 5 - Vyberte tuner pro nahrávání a stiskněte

tlačítko OK.

6 - Vyberte kanál pro nahrávání a stiskněte tlačítko OK.

7 - Vyberte den nahrávání a stiskněte tlačítko OK.

8 - Nastavte čas zahájení a ukončení nahrávání.









Vyberte tlačítko a pomocí tlačítek  (nahoru) nebo  (dolů) nastavte hodiny a minuty.

9 - Vyberte možnost **Naplánovat** a stisknutím tlačítka OK ručně naplánujte nahrávání.

Nahrávání se zobrazí v seznamu naplánovaného nahrávání a připomenutí.

Sledování nahrávky

Sledování nahrávky...

- 1 - Stiskněte tlačítko  TV GUIDE.
- 2 - Stiskněte barevné tlačítko  Nahrávky .
- 3 - Ze seznamu vyberte požadovanou nahrávku a stisknutím tlačítka OK spusťte přehrávání.
- 4 - Můžete použít tlačítka  (pauza),  (přehrát),  (posun zpět),  (posun vpřed) nebo  (zastavit).
- 5 - Přepnout zpět ke sledování televizoru lze tlačítkem  EXIT.

9.2

Pozastavení televizního vysílání

Co potřebujete

Digitální televizní vysílání můžete pozastavit a obnovit jeho sledování později.

Podmínky pozastavení požadovaného televizního programu...

- připojený pevný disk USB naformátovaný na tomto televizoru
- digitální televizní kanály nainstalované v televizoru
- příjem informací o kanálu pro TV průvodce na obrazovce

Je-li připojen naformátovaný pevný disk USB, televizor neustále ukládá sledované televizní vysílání. Když přepnete na jiný kanál, vysílání z předchozího kanálu je vymazáno. Také při přepnutí televizoru do pohotovostního režimu je veškeré zaznamenané vysílání vymazáno.

Vysílání není možné pozastavit během nahrávání.

Chcete-li získat další informace, stiskněte v **Nápovědě** barevné tlačítko  Klíčová slova a vyhledejte položku **Pevný disk USB, instalace**.

Pozastavení programu

Pozastavení a obnovení vysílání...

Chcete-li pozastavit televizní vysílání, stiskněte tlačítko **||** (Pozastavit). Na dolním okraji obrazovky se na chvíli zobrazí indikátor průběhu.

Indikátor průběhu lze opět zobrazit dalším stisknutím tlačítka **||** (Pozastavit).

Chcete-li obnovit sledování, stiskněte tlačítko **▶** (Přehrát).

Se zobrazeným indikátorem průběhu můžete pomocí tlačítek **◀◀** (Posun zpět) nebo **▶▶** (Posun vpřed) nastavit, kdy chcete pozastavené vysílání obnovit. Opakovaným stisknutím těchto tlačítek měníte rychlost posunu.

Vysílání lze pozastavit maximálně na 90 minut.

Chcete-li přepnout zpět na televizní vysílání, stiskněte tlačítko **■** (Zastavit).

Přehrávání

Vzhledem k funkci ukládání sledovaného vysílání si většinou můžete přehrát program několik vteřin zpětně.

Přehrávání aktuálního vysílání...

1 - Stiskněte tlačítko **||** (Pozastavit)

2 - Stiskněte tlačítko **◀◀** (Posun zpět). Opakovaným stisknutím tlačítka **◀◀** vyberte, odkud chcete začít sledovat pozastavené vysílání. Opakovaným stisknutím těchto tlačítek měníte rychlost posunu.

V určitém okamžiku dojdete na začátek uloženého vysílání start nebo maximálního časového rozsahu.

3 - Chcete-li vysílání sledovat znovu, stiskněte tlačítko **▶** (Přehrát).

4 - Když chcete znovu sledovat živé vysílání, stiskněte tlačítko **■** (Zastavit).

Nejlepší tipy

10.1

Nejlepší tipy



Pomocí funkce  TOP PICKS váš televizor doporučuje aktuální televizní programy, nejnovější videa k zapůjčení a televizní služby online, které můžete sledovat. Musíte souhlasit s Podmínkami používání. Abyste mohli využívat funkci Nejlepší tipy, připojte televizor k internetu.

Informace a služby v rámci funkce Nejlepší tipy jsou dostupné pouze ve vybraných zemích.

Podmínky používání

Pokud chcete povolit, aby vám televizor dával tato doporučení, musíte souhlasit s Podmínkami používání. Pokud chcete dostávat doporučení přizpůsobená podle toho, co obvykle sledujete, musíte označit zaškrtačkové políčko s položkou **Souhlas s osobními doporučeními**.

Souhlas s Podmínkami používání a potvrzení Souhlasu s osobními doporučeními...

- 1 - Stiskněte tlačítko  TOP PICKS.
- 2 - Stiskněte tlačítko  OPTIONS, vyberte možnost **Podmínky používání** a stiskněte tlačítko **OK**.
- 3 - Vyberte možnost (... ..) a stiskněte tlačítko **OK**.
- 4 - Stiskněte tlačítko  BACK.

10.2

Nyní na TV

Nabídka Nyní na TV

V nabídce  Nyní na TV televizor doporučuje 10 nejoblíbenějších programů, které je možné v danou chvíli sledovat.

Doporučené programy jsou vybírány z nainstalovaných kanálů, a to z kanálů vaší země. Můžete si také funkci Nyní na TV nastavit tak, aby vám nabízela přizpůsobená doporučení na základě programů, které sledujete pravidelně. Abyste mohli využívat funkci přizpůsobených doporučení, musíte v Podmínkách používání potvrdit Souhlas s poskytováním osobních doporučení. Funkce **Nyní na TV** vám také může předložit doporučení přizpůsobená podle programů, které pravidelně sledujete.

Chcete-li používat funkci Nyní na TV...

- funkce Nyní na TV musí být ve vaší zemi k dispozici.
- v televizoru musí být nainstalovány televizní kanály.



- Televizor musí být připojen k internetu.
- hodiny televizoru musí být nastaveny na hodnotu Automaticky nebo Podle země.
- musíte vyjádřit souhlas s Podmínkami používání (tento souhlas jste mohli vyjádřit už dříve, když jste se připojovali k internetu).

Ikona  se v horní části obrazovky zobrazí jen tehdy, když je služba Nyní v televizi dostupná.

Co potřebujete

Používání funkce Nyní na TV

Postup otevření nabídky Nyní na TV...

- 1 - Stisknutím tlačítka  TOP PICKS otevřete nabídku Nejlepší tipy.
- 2 - Vyberte možnost  Nyní v televizi v horní části obrazovky a stiskněte tlačítko **OK**.
- 3 - Stisknutím tlačítka  BACK nabídku zavřete.

Když otevřete nabídku Nyní na TV, může trvat několik vteřin, než televizor informace obnoví.

V nabídce Nyní na TV můžete...

- přepnout na právě vysílaný program tak, že na ikoně programů vyberete program a stisknete tlačítko **OK**,
- přepnout již na kanál s plánovaným programem tak, že na ikoně plánovaných programů vyberete kanál a stisknete tlačítko **OK**.

Ke spuštění, ukončení nebo vymazání plánovaného nahrávání můžete použít barevné klávesy na dálkovém ovladači. Aplikace

Chcete-li nabídku Nyní na TV zavřít, aniž byste přepnuli na jiný program, stiskněte tlačítko  BACK.

10.3

TV on Demand

Informace o službě TV on Demand





Díky možnosti  TV na vyžádání můžete sledovat televizní pořady, které jste zmeškali, nebo sledovat televizní pořady v době, kdy se vám to nejlépe hodí. Tato služba se nazývá také Catch Up TV, Replay TV nebo Online TV. Programy dostupné v TV na vyžádání lze sledovat zdarma.

Službu TV na vyžádání si můžete nastavit tak, aby vám doporučovala filmy na základě vaší země, nastavení televizoru a pravidelně sledovaných programů.



Ikona  se v horní části obrazovky zobrazí jen tehdy, když je služba TV na vyžádání dostupná.

Využívání TV na vyžádání

Otevření TV na vyžádání...

- 1 - Stisknutím tlačítka  TOP PICKS otevřete nabídku Nejlepší tipy.
- 2 - Vyberte možnost  TV na vyžádání v horní části obrazovky a stiskněte tlačítko OK.
- 3 - Stisknutím tlačítka  (dolů) otevřete stránku na celou obrazovku.
- 4 - Pokud je k dispozici více vysílacích společností, můžete vybrat jednu konkrétní.
- 5 - Sledování zahájíte tak, že vyberete ikonu programu a stisknete tlačítko OK.
- 6 - Stisknutím tlačítka  BACK nabídku zavřete.

Když otevřete nabídku TV na vyžádání, může trvat několik vteřin, než televizor informace obnoví.

Po spuštění programu můžete používat tlačítka  (Přehrát) a  (Pozastavit).

10.4

Video on Demand

Informace o službě Video on Demand

S funkcí  Video na vyžádání si můžete půjčovat filmy z videopůjčovny online.

Můžete si také službu Video na vyžádání nastavit tak, aby vám doporučovala filmy na základě vaší země, nastavení televizoru a pravidelně sledovaných programů.

Ikona  se v horní části obrazovky zobrazí jen tehdy, když je služba Video na vyžádání dostupná.

Platba



Když si půjčíte nebo koupíte film, můžete videopůjčovně bezpečně zaplatit kreditní kartou. Většina videopůjčoven vás při prvním zapůjčení filmu požádá o vytvoření účtu pro přihlášení.

Datové přenosy na internetu

Streamování mnoha videí může vést k překročení vašeho měsíčního limitu pro stahování dat z internetu.

Použití funkce Video na vyžádání



Otevření Videu na vyžádání...

- 1 - Stisknutím tlačítka  TOP PICKS otevřete nabídku Nejlepší tipy.
- 2 - Vyberte možnost  Video na vyžádání v horní části obrazovky a stiskněte tlačítko OK.
- 3 - Pomocí navigačních tlačítek vyberte plakát k filmu.
- 4 - Stisknutím tlačítka  BACK nabídku zavřete.

Když otevřete nabídku Video na vyžádání, může trvat několik vteřin, než televizor informace obnoví.

Pokud je k dispozici více videopůjčoven, můžete vybrat jednu konkrétní.

Vypůjčení filmu...

- 1 - Přejděte na zvýrazněné místo na plakátu k filmu. Po několika sekundách se zobrazí stručné informace.
- 2 - Stisknutím tlačítka OK se zobrazí stránka filmu z videopůjčovny se synopsí filmu.
- 3 - Potvrďte objednávku.
- 4 - Platbu proveďte na televizoru.
- 5 - Videokanály Můžete používat tlačítka  (Přehrát) a  (Pozastavit).

Nabídka Domů

11.1

Informace o hlavní nabídce

Abyste mohli využívat výhody televizoru se systémem Android, připojte televizor k internetu.

Podobně jako u chytrých telefonů nebo tabletů se systémem Android představuje hlavní nabídka určité centrum televizoru. V hlavní nabídce můžete spustit libovolnou aplikaci, přepnout na televizní kanál, vypůjčit si film, otevřít webovou stránku nebo přepnout na připojené zařízení. Hlavní nabídka může v závislosti na nastavení televizoru a vaší zemi obsahovat různé položky.

Položky v hlavní nabídce jsou uspořádány do řádků...

Doporučení

V prvním řádku jsou návrhy oblíbených videí, hudebních videí či internetových hitů. V podmínkách použití lze upravit nastavení soukromí tak, aby návrhy odpovídaly vašemu stylu sledování.

Kolekce aplikací Philips

Tento řádek obsahuje návrhy aplikací.

Aplikace

Řádek s aplikacemi obsahuje veškeré aplikace dodávané s televizorem a také aplikace, které jste si sami stáhli z obchodu Google Play. Dále v tomto řádku naleznete aplikace pro televizor, jako jsou například **Sledování TV**, **Zdroje** nebo **Média**. Poslední spuštěné aplikace se zobrazí na začátku řádku.

Hry

Tento řádek umožňuje spuštění her v televizoru. Když si stáhnete nějakou hru, zobrazí se právě v tomto řádku.



Nastavení

Tento řádek umožňuje otevřít výběr nastavení. Chcete-li najít všechna nastavení, stiskněte tlačítko  **SETTINGS** a vyberte možnost **Všechna nastavení**. Můžete zde také otevřít **Nápovědu**.

Viz také www.support.google.com/androidtv

Otevření hlavní nabídky

Chcete-li otevřít hlavní nabídku a otevřít položku...

- 1 - Stiskněte tlačítko  **HOME**.
- 2 - Vyberte požadovanou položku a stisknutím tlačítka **OK** ji otevřete nebo spustíte.
- 3 - Pokud žádnou položku spouštět nechcete, stisknutím tlačítka  **BACK** hlavní nabídku zavřete.

11.3

Vyhledávání a hlasové vyhledávání

Na internetu můžete vyhledávat videa, hudbu nebo cokoli jiného pomocí ikony  v hlavní nabídce. Hledaný výraz můžete vyslovit nebo napsat.

Další informace získáte v nabídce **Nápověda** stisknutím barevného tlačítka  **Klíčová slova** a vyhledáním položky **Hlasové vyhledávání**.

11.4

Omezený profil

Přepnutím televizoru do omezeného profilu můžete zakázat používání některých aplikací. Tento omezený profil umožňuje pouze používání aplikací, které vyberete. K opuštění profilu musíte zadat kód PIN.

Co nelze v omezeném režimu...

- Hledat a spouštět aplikace označené jako **Nepovolené**
- Používat obchod Google Play
- Nakupovat filmy v aplikaci Google Play Movies & TV ani hry v aplikaci Google Play Games
- Používat aplikace třetích stran, které nepoužívají přihlášení účtem Google

Co můžete v omezeném režimu.....

- Sledovat dříve zakoupený obsah z aplikace Google Play Movies & TV
- Hrát dříve zakoupené a nainstalované hry z aplikace Google Play Games
- Měnit následující nastavení: Síť Wi-Fi, Řeč a Usnadnění
- Přidávat příslušenství Bluetooth

Účet Google zůstane v televizoru přihlášený. Přepnutím do omezeného profilu se Účet Google nezmění.

Nabídka televizoru

Informace o nabídce televizoru

Pokud televizor nemůžete připojit k internetu, můžete používat nabídku **Nabídka televizoru** jako hlavní nabídku.

V nabídce televizoru najdete všechny funkce televizoru.

Otevření Nabídky televizoru

Chcete-li otevřít Nabídku televizoru a otevřít položku...

1 - Stisknutím tlačítka  otevřete Nabídku televizoru.

2 - Vyberte požadovanou položku a stisknutím tlačítka **OK** ji otevřete nebo spusťte.

3 - Pokud žádnou položku spouštět nechcete, stisknutím tlačítka **← BACK** Nabídku televizoru zavřete.

Netflix

Pokud máte předplatné služby Netflix, můžete službu Netflix v tomto televizoru používat. Televizor musí být připojen k internetu.

Aplikaci Netflix otevřete stisknutím tlačítka **NETFLIX**. Aplikaci Netflix lze spustit přímo z pohotovostního režimu televizoru.

www.netflix.com

Zdroje

14.1

Možnosti televizního vstupu

Některá zařízení televizního vstupu nabízejí specifická nastavení.

Nastavení možností specifického televizního vstupu...

- 1 - Stiskněte tlačítko  SOURCES .
- 2 - V seznamu vyberte televizní vstup a stiskněte tlačítko OK.
- 3 - Stiskněte tlačítko + OPTIONS. Zde můžete nastavit možnosti pro vybraný televizní vstup.
- 4 - Dalším stisknutím tlačítka + OPTIONS nabídku Možnosti zavřete.

Jaké možnosti můžete nastavit...

Ovládací prvky

Pomocí této možnosti můžete ovládat televizní vstup dálkovým ovladačem televizoru. Zařízení musí být připojeno kabelem HDMI a jak v televizoru, tak v zařízení musí být zapnuta funkce HDMI CEC.

Informace o zařízení

Otevřením této možnosti zobrazíte informace o připojeném zařízení.

14.2

Název a typ zařízení





Když připojíte k televizoru nové zařízení, televizor ho detekuje a umožní vám přiřadit odpovídající ikonu typu zařízení. Připojíte-li zařízení kabelem HDMI a HDMI CEC, televizor automaticky detekuje typ zařízení a přiřadí mu vhodnou ikonu.

Typ zařízení určuje styl obrazu a zvuku, hodnoty rozlišení, konkrétní nastavení nebo pozici v rámci nabídky Zdroj. Ideální nastavení se nastaví automaticky.

Přejmenování nebo změna typu zařízení

Název a typ připojeného zařízení můžete kdykoli změnit. Napravo od názvu zařízení v nabídce Zdroje najdete ikonu . Název některých typů zdrojů nelze změnit.



Změna typu zařízení...

- 1 - Vyberte zařízení v nabídce Zdroje.
- 2 - Pomocí tlačítka  (vpravo) vyberte ikonu  a stiskněte tlačítko OK.
- 3 - Stisknutím tlačítka  BACK skryjete klávesnici na obrazovce.
- 4 - Pomocí tlačítka  (dolů) najdete všechny

dostupné typy zařízení. Vyberte požadovaný typ a stiskněte tlačítko OK.

- 5 - Pokud chcete resetovat typ zařízení na původní typ podle konektoru, vyberte možnost Reset a stiskněte tlačítko OK.
- 6 - Vyberte možnost Zavřít a stisknutím tlačítka OK zavřete nabídku.

Změna názvu zařízení...

- 1 - Vyberte zařízení v nabídce Zdroje.
- 2 - Pomocí tlačítka  (vpravo) vyberte ikonu  a stiskněte tlačítko OK.
- 3 - Stisknutím tlačítka  BACK skryjete klávesnici na obrazovce.
- 4 - Pomocí klávesnice na zadní straně dálkového ovladače smažte aktuální název a zadejte nový název.
- 5 - Pokud chcete resetovat název zařízení na původní typ podle konektoru, vyberte možnost Reset a stiskněte tlačítko OK.
- 6 - Vyberte možnost Zavřít a stisknutím tlačítka OK zavřete nabídku.

14.3



Hra nebo počítač

Typ zařízení určuje styl obrazu a zvuku, hodnoty rozlišení a další specifika. Ideální nastavení se nastaví automaticky.

U některých typů zařízení není volba možností tak jednoznačná. Herní konzole může mít vestavěný přehrávač disků Blu-ray, ale je nastaven typ zařízení Přehrávač, protože většinou konzoli používáte k přehrávání disků. U takových zařízení můžete dočasně přepínat ideální nastavení na herní režim. Nebo můžete také přepnout na ideální nastavení pro připojený počítač.

Když v nabídce Zdroje přepnete na připojené zařízení, můžete použít pouze nastavení Hra nebo počítač. Pro vybrané zařízení se uloží nastavení Hra nebo počítač.

Ruční přepnutí ideálních nastavení pro hry nebo počítač...



- 1 - Stiskněte tlačítko , vyberte možnost Všechna nastavení a stiskněte tlačítko OK.
- 2 - Vyberte možnost Styl obrazu > Pokročilé a stiskněte tlačítko OK.
- 3 - Vyberte možnost Hra, Počítač nebo Vypnuto.
- 4 - Stisknutím tlačítka  (vlevo) se můžete vrátit o jeden krok zpět, stisknutím tlačítka  BACK nabídku zavřete.

Po skončení hraní nezapomeňte toto nastavení přepnout zpět na hodnotu Vypnuto.

Znovu vyhledat připojení

Všechna připojení televizoru můžete znovu prohledat, aby se aktualizovala nabídka Zdroje přidáním nově připojených zařízení.

Vyhledání všech připojení...

- 1 - Stisknutím tlačítka  **SOURCES** otevřete nabídku Zdroje.
- 2 - Stisknutím tlačítka  (nahoru) vyberte ikonu  vpravo nahoře v nabídce Zdroje.
- 3 - Stisknutím tlačítka **OK** spusťte vyhledávání připojených zařízení. Do nabídky Zdroje se přidají nově připojená zařízení.

Aplikace

15.1

Informace o aplikacích

Všechny nainstalované aplikace najdete v nabídce  **Aplikace** v hlavní nabídce.

Podobně jako u chytrého telefonu nebo tabletu nabízejí aplikace v televizoru nové funkce a rozšiřují možnosti jeho využití. K dispozici je například YouTube, hry, videoobchody, předpověď počasí a další. Pomocí aplikace Internet můžete procházet internet.

Aplikace mohou pocházet z galerie **Philips App Gallery** nebo z obchodu **Google Play™**. Některé praktické aplikace jsou již na začátku nainstalované v televizoru.

Chcete-li nainstalovat aplikaci ze služby Philips App Gallery nebo z obchodu Google Play, musí být televizor připojen k internetu. Abyste mohli používat aplikace z galerie App Gallery, musíte vyjádřit souhlas s Podmínkami používání. Abyste mohli používat obchod Google Play a aplikace z obchodu Google Play, musíte se přihlásit k účtu Google.

Chcete-li zobrazit další informace, stiskněte v **Nápovědě** barevné tlačítko  **Klíčová slova** a vyhledejte položku **App Gallery**, **Podmínky používání** nebo **App Gallery**, **Nastavení soukromí**.

15.2

Google Play



Movies and TV

V aplikaci **Google Play** **Movies and TV** si můžete zakoupit nebo zapůjčit filmy a televizní pořady ke sledování v televizoru.

Co potřebujete









- televizor musí být připojen k internetu,
- musíte se v televizoru přihlásit k účtu Google,
- chcete-li nakupovat filmy a televizní pořady, přidejte k účtu Google údaje o platební kartě.

Zakoupení a zapůjčení filmu nebo televizního pořadu...

- 1 - Stiskněte tlačítko  **HOME**.
- 2 - Posuňte stránku dolů, vyberte možnost  **Aplikace** > **Google Play Movies & TV** a stiskněte tlačítko **OK**.
- 3 - Vyberte požadovaný film nebo pořad a stiskněte tlačítko **OK**.
- 4 - Vyberte požadovaný nákup a stiskněte tlačítko **OK**. Aplikace vás provede nákupem.

5 - Můžete také pomocí tlačítka  (vpravo) vybrat možnost **Přidat do seznamu přání** a stisknout tlačítko **OK**. Video se přidá do seznamu **Moje přání**.

Sledování zakoupeného nebo zapůjčeného filmu nebo televizního pořadu...

- 1 - Stiskněte tlačítko  **HOME**.
- 2 - Posuňte stránku dolů, vyberte možnost  **Aplikace** > **Google Play Movies & TV** a stiskněte tlačítko **OK**.
- 3 - Vyberte možnost **Moje knihovna** a vyberte možnost **Moje filmy** nebo **Moje TV pořady**. Potom stiskněte tlačítko **OK**.
- 4 - Vyberte, co chcete sledovat, a stiskněte tlačítko **OK**. Můžete používat tlačítka dálkového ovladače  (zastavit),  (pauza),  (posun zpět) nebo  (posun vpřed).
- 5 - Aplikaci **Movies & TV** ukončíte opakovaným stisknutím tlačítka  **BACK** nebo stisknutím tlačítka  **EXIT**.

Některé produkty a funkce Google Play jsou dostupné pouze ve vybraných zemích.

Další informace najdete na stránce support.google.com/androidtv

Hudba





V aplikaci **Google Play Music** můžete v televizoru přehrávat svou oblíbenou hudbu.

Aplikace **Google Play Music** umožňuje zakoupit hudbu do počítače nebo do mobilního zařízení. V televizoru se také můžete přihlásit k odběru s plným přístupem, což je předplatné hudby na **Google Play Music**. V aplikaci můžete také přehrávat hudební soubory uložené v počítači.

Co potřebujete

- televizor musí být připojen k internetu,
- musíte se v televizoru přihlásit k účtu Google,
- chcete-li si koupit předplatné hudby, přidejte k účtu Google údaje o platební kartě.

Spuštění aplikace **Google Play Music**...

- 1 - Stiskněte tlačítko  **HOME**.
- 2 - Posuňte stránku dolů, vyberte možnost  **Aplikace** > **Google Play Music** a stiskněte tlačítko **OK**.
- 3 - Vyberte požadovanou hudbu a stiskněte tlačítko **OK**.
- 4 - Aplikaci **Music** ukončíte opakovaným stisknutím tlačítka  **BACK** nebo stisknutím tlačítka  **EXIT**.

Některé produkty a funkce Google Play jsou dostupné pouze ve vybraných zemích.

Další informace najdete na stránce support.google.com/androidtv

Hry

Aplikace Google Play Games umožňuje v televizoru hrát hry. Online nebo offline.

Můžete se podívat, co právě hrají vaši přátelé, nebo se můžete přidat k jejich hře a soutěžit s nimi.

Můžete sledovat svoje úspěchy a příště začít tam, kde jste skončili.

Co potřebujete

- televizor musí být připojen k internetu,
- musíte se v televizoru přihlásit k účtu Google,
- chcete-li nakupovat nové hry, přidejte k účtu Google údaje o platební kartě.

Spustte aplikaci Google Play Games, vyberte si nové herní aplikace a nainstalujte si je do televizoru.



Některé hry jsou zdarma. Pokud je ke hraní některé hry nutný gamepad, zobrazí se upozornění.

Spuštění a ukončení hry v aplikaci Google Play Games...

1 - Stiskněte tlačítko  HOME.

2 - Posuňte stránku dolů, vyberte možnost  Aplikace > Google Play Games a stiskněte tlačítko OK.

3 - Vyberte hru, kterou chcete hrát, nebo novou hru, kterou chcete nainstalovat, a stiskněte tlačítko OK.

4 - Potom několikrát stiskněte tlačítko  BACK nebo jednou stiskněte tlačítko  TV EXIT nebo aplikaci ukončete tlačítkem konec/zastavit v aplikaci.

Nainstalované hry se zobrazí v hlavní nabídce v řádku  Hry

Některé produkty a funkce Google Play jsou dostupné pouze ve vybraných zemích.

Další informace najdete na stránce support.google.com/androidtv

Google Play Store

V aplikaci Google Play Store si můžete stahovat a instalovat nové aplikace. Některé aplikace jsou zdarma.

Co potřebujete

- televizor musí být připojen k internetu,
- musíte se v televizoru přihlásit k účtu Google,
- chcete-li nakupovat aplikace, přidejte k účtu Google údaje o platební kartě.

Instalace nové aplikace...

1 - Stiskněte tlačítko  HOME.

2 - Posuňte stránku dolů, vyberte možnost  Aplikace > Google Play Store a stiskněte tlačítko OK.

3 - Vyberte aplikaci, kterou chcete nainstalovat, a stiskněte tlačítko OK.

4 - Aplikaci Google Play Store ukončíte opakovaným

stisknutím tlačítka  BACK nebo tlačítkem  TV EXIT.

Filtrování obsahu (Rodičovské ovládací prvky)

V obchodě Google Play můžete skrýt obsah určený pouze dospělým uživatelům/nakupujícím. Ke změně nastavení úrovně dospělosti je nutné zadat kód PIN.

Nastavení rodičovského zámku...



1 - Stiskněte tlačítko  HOME.

2 - Posuňte stránku dolů, vyberte možnost  Aplikace > Google Play Store a stiskněte tlačítko OK.

3 - Vyberte možnost Nastavení > Filtrování obsahu a stiskněte tlačítko OK.

4 - Vyberte požadovanou úroveň dospělosti.

5 - Až k tomu budete vyzváni, zadejte kód PIN.

6 - Aplikaci Google Play Store ukončíte opakovaným stisknutím tlačítka  BACK nebo tlačítkem  TV EXIT.

Některé produkty a funkce Google Play jsou dostupné pouze ve vybraných zemích.

Další informace najdete na stránce support.google.com/androidtv

Platby

Abyste mohli zaplatit v aplikaci Google Play on TV, musíte přidat ke svému účtu Google platební prostředek – platební kartu (mimo USA). Platby za nákupy filmů a televizních pořadů se strhnou z této platební karty.

Přidání platební karty...

1 - V počítači přejděte na stránku

accounts.google.com a přihlaste se k účtu Google, který budete používat v aplikaci Google Play on TV.

2 - Na stránce wallet.google.com přidejte ke svému účtu Google platební kartu.

3 - Zadejte údaje o platební kartě a potvrďte souhlas s podmínkami používání služby.

15.3

App Gallery

Po připojení televizoru k internetu můžete používat aplikace vybrané společností Philips. Jde o aplikace navržené speciálně pro televizory. Galerie **Philips App Gallery** obsahuje širokou nabídku aplikací.

V některých zemích můžete nainstalovat i aplikace místní služby Videostore nebo aplikace vysílacích televizních společností. Ty nabízejí i televizní služby Catch-Up. Stahování a instalace aplikací z galerie App Gallery je zdarma.

Sbírka aplikací v galerii Philips App Gallery se může v jednotlivých zemích a regionech lišit.

Některé aplikace z App Gallery jsou již předem nainstalované v televizoru. Při instalaci dalších aplikací z App Gallery budete požádáni o souhlas s Podmínkami používání. Zásady ochrany soukromí můžete nastavit podle svých preferencí.

Instalace aplikací z galerie App Gallery...

- 1 - Stiskněte tlačítko HOME.
- 2 - Přejděte na stránce dolů, vyberte možnost Kolekce Philips > App Gallery a potom stiskněte tlačítko OK.
- 3 - Vyberte ikonu aplikace a stiskněte tlačítko OK.
- 4 - Vyberte možnost Instalovat a stiskněte tlačítko OK.

15.4

Spuštění a ukončení aplikace

Aplikaci můžete spustit z hlavní nabídky.

Spuštění aplikace...

- 1 - Stiskněte tlačítko HOME.
- 2 - Přejděte na stránce dolů k možnosti Aplikace , vyberte požadovanou aplikaci a stiskněte tlačítko OK.
- 3 - Když chcete aplikaci ukončit, několikrát stiskněte tlačítko BACK nebo jednou stiskněte tlačítko EXIT nebo aplikaci ukončete tlačítkem konec/zastavit v aplikaci.

15.5

Blokování aplikací

Informace o blokování aplikací

Aplikace nevhodné pro děti můžete zablokovat. Aplikace s hodnocením 18+ v galerii App Gallery můžete zablokovat, nebo můžete v hlavní nabídce nastavit omezený profil.

18+

Zámek aplikací 18+ vás při pokusu o spuštění aplikace označené jako nevhodné do 18 let požádá o zadání kódu PIN. Záмок je platný pouze pro aplikace 18+ z galerie Philips App Gallery.

Omezený profil

V hlavní nabídce můžete nastavit omezený profil. Potom se v hlavní nabídce zobrazují pouze aplikace, které povolíte. K nastavení omezeného profilu a přepnutí do něj musíte zadat kód PIN.

Google Play Store – Dospělost

V obchodě Google Play můžete skrýt obsah určený pouze dospělým uživatelům/nakupujícím. Ke změně

nastavení úrovně dospělosti je nutné zadat kód PIN. Úroveň dospělosti určí, které aplikace bude možné nainstalovat.

Další informace získáte v nabídce **Nápověda** stisknutím barevného tlačítka Klíčová slova a vyhledáním položky **Google Play Store**.

Blokování aplikací určených pro uživatele nad 18 let (označení 18+)

Můžete blokovat aplikace 18+ z galerie Philips App Gallery. Toto nastavení kontroluje označení 18+ v nastavení ochrany soukromí galerie Philips App Gallery.

Blokování aplikací určených pro uživatele nad 18 let...

- 1 - Stiskněte tlačítko , vyberte možnost **Všechna nastavení** a stiskněte tlačítko OK.
- 2 - Vyberte možnost **Rodičovský záмок**, vyberte **Záмок aplikace** a stiskněte tlačítko OK.
- 3 - Vyberte možnost **Zapnuto** a stiskněte tlačítko OK.
- 4 - Stisknutím tlačítka (vlevo), v případě potřeby opakovaným, nabídku zavřete.

Další informace získáte v nabídce **Nápověda** stisknutím barevného tlačítka Klíčová slova a vyhledáním položky **Rodičovský záмок, Nastavení kódu PIN**.

Omezený profil

Informace o omezeném profilu

Přepnutím televizoru do omezeného profilu můžete zakázat používání některých aplikací. V hlavní nabídce se zobrazí pouze aplikace, které povolíte. K vypnutí omezeného profilu musíte zadat kód PIN.

Co nelze v omezeném režimu...

- Hledat a spouštět aplikace označené jako **Nepovolené**
- Používat obchod Google Play
- Nakupovat filmy v aplikaci Google Play Movies & TV ani hry v aplikaci Google Play Games
- Používat aplikace třetích stran, které nepoužívají přihlášení účtem Google

Co můžete v omezeném režimu.....





- Sledovat dříve zakoupený obsah z aplikace Google Play Movies & TV
- Hrát dříve zakoupené a nainstalované hry z aplikace Google Play Games
- Měnit následující nastavení: Síť Wi-Fi, Řeč a Usnadnění
- Přidávat příslušenství Bluetooth

Účet Google zůstane v televizoru přihlášený.

Přepnutím do omezeného profilu se Účet Google nezmění.

Nastavení

Nastavení omezeného profilu...





- 1 - Stiskněte tlačítko , vyberte možnost **Všechna nastavení** a stiskněte tlačítko **OK**.
- 2 - Vyberte možnost **Nastavení systému Android** a stiskněte tlačítko **OK**.
- 3 - Stiskněte tlačítko , vyberte možnost **Osobní > Zabezpečení a omezení** a stiskněte tlačítko **OK**.
- 4 - Vyberte možnost **Omezený profil** a stiskněte tlačítko **OK**.
- 5 - Vyberte možnost **Nastavení** a stiskněte tlačítko **OK**.
- 6 - Pomocí dálkového ovladače zadejte kód PIN.
- 7 - Vyberte možnost **Povolené aplikace** a stiskněte tlačítko **OK**.
- 8 - V seznamu dostupných aplikací vyberte aplikaci a stisknutím tlačítka **OK** ji povolte nebo zakažte.
- 9 - Stisknutím tlačítka  **BACK** se vraťte o jeden krok nebo tlačítkem  **EXIT** zavřete nabídku.

Nyní jste vstoupili do omezeného profilu.

Ten, kdo zná kód PIN, může kdykoli změnit kód PIN nebo upravit seznam povolených a nepovolených aplikací.

Vstup



Vstup (přepnutí) do omezeného profilu...

- 1 - Stiskněte tlačítko , vyberte možnost **Všechna nastavení** a stiskněte tlačítko **OK**.
- 2 - Vyberte možnost **Nastavení systému Android** a stiskněte tlačítko **OK**.
- 3 - Stiskněte tlačítko , vyberte možnost **Osobní > Zabezpečení a omezení** a stiskněte tlačítko **OK**.
- 4 - Vyberte možnost **Vstoupit do omezeného profilu** a stiskněte tlačítko **OK**.
- 5 - Pomocí dálkového ovladače zadejte kód PIN.
- 6 - Stisknutím tlačítka  **BACK** se vraťte o jeden krok nebo tlačítkem  **EXIT** zavřete nabídku.

Vstup do omezeného profilu poznáte, když se na domovské obrazovce zobrazí jeho ikona. Posuňte se na stránce dolů k možnosti  **Nastavení** a posuňte se až doprava.

Konec

Ukončení omezeného profilu...

- 1 - Stiskněte tlačítko  **HOME**, posuňte se na stránce dolů k možnosti  **Nastavení** a posuňte se

na stránce až doprava.

2 - Vyberte možnost **Omezený profil** a stiskněte tlačítko **OK**.

3 - Vyberte možnost **Ukončit omezený profil** a stiskněte tlačítko **OK**.



4 - Zadejte kód PIN. Omezený profil se v televizoru ukončí.

15.6

Správa aplikací

Když ukončíte aplikaci a vrátíte se na domovskou obrazovku, aplikace se ve skutečnosti neukončí. Aplikace běží v pozadí, aby byla rychle připravena, až ji spustíte znovu. Většina aplikací si pro plynulý běh ukládá data do paměti cache televizoru. Pro optimalizaci celkového běhu aplikací a zajištění dostatku paměti v televizoru Android může být vhodné ukončit aplikaci zcela nebo vyčistit data dané aplikace z paměti cache. Také byste měli odinstalovat aplikace, které již nepoužíváte.

Otevření seznamu stažených a systémových aplikací...

- 1 - Stiskněte tlačítko , vyberte možnost **Všechna nastavení** a stiskněte tlačítko **OK**.
- 2 - Vyberte možnost **Nastavení systému Android** a stiskněte tlačítko **OK**.
- 3 - Vyberte možnost **Zařízení > Aplikace** a stiskněte tlačítko **OK**.
- 4 - Vyberte aplikaci a stiskněte tlačítko **OK**. Pokud je aplikace spuštěná, můžete vynutit její ukončení nebo vymazat její data z paměti cache. Stažené aplikace můžete odinstalovat.
- 5 - Stisknutím tlačítka  **BACK** se vraťte o jeden krok nebo tlačítkem  **EXIT** zavřete nabídku.

Pokud ukládáte aplikace na pevný disk USB, můžete aplikaci přesunout z paměti televizoru na pevný disk USB a naopak.

15.7

Úložiště

Zobrazuje, kolik paměti – interní paměti v televizoru – je použito na aplikace, videa, hudbu apod. Vidíte také, kolik volného místa v paměti zbývá pro instalaci nových aplikací. Pokud máte potíže s aplikacemi nebo se aplikace zpomalují, zkontrolujte dostupnou paměť.

Zobrazení využití paměti...

- 1 - Stiskněte tlačítko , vyberte možnost **Všechna nastavení** a stiskněte tlačítko **OK**.
- 2 - Vyberte možnost **Nastavení systému Android** a stiskněte tlačítko **OK**.
- 3 - Vyberte možnost **Zařízení > Úložiště a reset** a stiskněte tlačítko **OK**.

4 - Zobrazení využití paměti v televizoru.

5 - Stisknutím tlačítka ← BACK se vrátte o jeden krok nebo tlačítkem  EXIT zavřete nabídku.

Pevný disk USB

Pokud k televizoru připojíte pevný disk USB, můžete ho využít ke zvětšení paměti televizoru a k uložení většího množství aplikací. Během formátování pevného disku USB povolte jeho používání jako dodatečné paměti televizoru. Televizor se vždy nejprve pokusí uložit nové aplikace na pevný disk USB. Některé aplikace neumožňují instalaci na pevný disk USB.

Hry

16.1

Co potřebujete

Na tomto televizoru můžete hrát hry...

- z galerie App Gallery v hlavní nabídce,
- z obchodu Google Play v hlavní nabídce,
- z připojené herní konzole.

Abyste mohli hrát hry z galerie App Gallery a z obchodu Google Play, musíte je nejprve stáhnout a nainstalovat do televizoru. K hraní některých her je nutný gamepad.

Chcete-li nainstalovat hru ze služby Philips App Gallery nebo z obchodu Google Play, musí být televizor připojen k internetu. Abyste mohli používat aplikace z galerie App Gallery, musíte vyjádřit souhlas s Podmínkami používání. Abyste mohli používat obchod Google Play a aplikace z obchodu Google Play, musíte se přihlásit k účtu Google.

Chcete-li zobrazit další informace, stiskněte v **Nápovědě** barevné tlačítko **—** **Klíčová slova** a vyhledejte položku **App Gallery**, **Podmínky používání** nebo **App Gallery**, **Nastavení soukromí**.

Chcete-li získat další informace o připojení k internetu, stiskněte v **Nápovědě** barevné tlačítko **—** **Klíčová slova** a vyhledejte položku **Instalace sítě**.

16.2

Gamepad

Chcete-li na televizoru hrát internetové hry, můžete k němu připojit některé podporované gamepady. Televizor podporuje připojení až dvou gamepadů současně. Gamepad můžete začít používat ihned po připojení.





Chcete-li získat další informace o připojení gamepadu, stiskněte v **Nápovědě** barevné tlačítko **—** **Klíčová slova** a vyhledejte položku **Gamepad**, **připojení**.

16.3

Hraní hry



Z hlavní nabídky

Spuštění hry z hlavní nabídky...

- 1 - Stiskněte tlačítko  **HOME**.
- 2 - Posuňte se na stránce dolů k možnosti  **Hry**, vyberte požadovanou hru a stiskněte tlačítko **OK**.
- 3 - Chcete-li hru ukončit, několikrát stiskněte tlačítko  **BACK** nebo jednou stiskněte tlačítko  **EXIT** nebo aplikaci ukončete tlačítkem konec/zastavit v aplikaci.

Z herní konzole

Spuštění hry z herní konzole...

- 1 - Zapněte herní konzoli.
- 2 - Stiskněte tlačítko  **SOURCES** a vyberte herní konzoli nebo název konektoru.
- 3 - Spustte hru.
- 4 - Chcete-li hru ukončit, několikrát stiskněte tlačítko  **BACK** nebo jednou stiskněte tlačítko  **EXIT** nebo aplikaci ukončete tlačítkem konec/zastavit v aplikaci.

Chcete-li získat další informace o připojení herní konzole, stiskněte v **Nápovědě** barevné tlačítko **—** **Klíčová slova** a vyhledejte položku **Herní konzole**, **připojení**.

16.4

Ideální nastavení pro hry

Když spustíte hru z hlavní nabídky, televizor se automaticky přepne na ideální nastavení pro hry. Když spustíte hru z připojené herní konzole, která je nastavena jako zařízení typu „Herní konzole“, televizor se také automaticky přepne na ideální nastavení pro hry. Ideální nastavení pro hry můžete v televizoru kdykoli nastavit ručně.

Další informace získáte v nabídce **Nápověda** stisknutím barevného tlačítka **—** **Klíčová slova** a vyhledáním položky **Hra** nebo **počítač**.

Internet





17.1

Spuštění aplikace Internet

V televizoru můžete procházet internet. Můžete zobrazit jakoukoli internetovou stránku, ale většina z nich není upravena pro prohlížení na televizní obrazovce.

- Některé moduly plug-in (například pro zobrazení stránek nebo videí) nejsou v televizoru dostupné.
- Nemůžete odesílat a stahovat soubory.
- Internetové stránky se zobrazují postupně a na celou obrazovku.

Spouštění prohlížeče Internet...

- 1 - Stiskněte tlačítko  HOME.
- 2 - Posuňte se na stránce dolů a vyberte možnost **Aplikace** >  **Internet** a stiskněte tlačítko **OK**.
- 3 - Zadejte internetovou adresu, vyberte možnost  a stiskněte tlačítko **OK**.
- 4 - Chcete-li ukončit prohlížeč Internet, stiskněte tlačítko  HOME nebo  EXIT.

17.2

Možnosti na internetu

K procházení internetu je k dispozici několik rozšíření.

Otevření rozšíření...

- 1 - Se zobrazenou webovou stránkou stiskněte tlačítko **+** **OPTIONS**.
- 2 - Vyberte jednu z položek a stiskněte tlačítko **OK**.
- 3 - Stisknutím tlačítka **◀** (vlevo), v případě potřeby opakovaným, nabídku zavřete.

Zadejte adresu

Zadání nové internetové adresy.

Zobrazit Oblíbené

Zobrazení stránek označených jako oblíbené.

Znovu načíst stránku

Opětovné načtení internetové stránky.

Zvětšit stránku

Procento zvětšení nastavte pomocí posuvníku.

Informace o bezpečnosti

Zobrazení úrovně zabezpečení aktuálně zobrazené stránky.

Označit jako oblíbené

Označení aktuálně zobrazené stránky jako oblíbené.

Titulky

Zobrazení titulků, jsou-li dostupné.







Videa, fotografie a hudba

Z připojení USB

Můžete zobrazit fotografie nebo přehrávat hudbu z připojené jednotky USB Flash nebo pevného disku USB.

Když je televizor zapnutý, připojte jednotku USB Flash nebo pevný disk USB k jednomu z konektorů USB. Televizor rozpozná zařízení a zobrazí seznam mediálních souborů.

Pokud se seznam souborů nezobrazí automaticky...

- 1 - Stiskněte tlačítko  SOURCES, vyberte možnost  USB a stiskněte tlačítko  OK.
- 2 - Vyberte možnost  Zařízení USB a stisknutím tlačítka  (vpravo) vyberte požadované zařízení USB.
- 3 - Soubory ve složkách můžete procházet podle toho, jak jste si je na disku uspořádali.
- 4 - K ukončení přehrávání videí, fotografií nebo hudby slouží tlačítko  EXIT.

Varování

Jestliže se pokusíte pozastavit nebo nahrávat pořad s připojeným pevným diskem USB, televizor zobrazí dotaz, zda chcete naformátovat pevný disk USB. Tímto formátováním dojde k odstranění všech aktuálních souborů z pevného disku USB.

Z počítače nebo zařízení NAS

Můžete si prohlížet snímky nebo přehrávat hudbu a videa z počítače nebo ze zařízení NAS (Network Attached Storage) v domácí síti.

Televizor a počítač nebo zařízení NAS musí být ve stejné síti. V počítači nebo zařízení NAS musí být nainstalován software serveru médií. Server médií musí být nastaven na sdílení souborů s televizorem. Televizor zobrazí vaše soubory a složky tak, jak jsou uspořádány serverem médií nebo jak jsou uloženy v počítači nebo zařízení NAS.

Televizor nepodporuje titulky u filmů streamovaných z počítače nebo zařízení NAS.

Pokud server médií podporuje vyhledávání souborů, je k dispozici vyhledávací pole.

Procházení a přehrávání souborů z počítače...

- 1 - Stiskněte tlačítko  SOURCES, vyberte

možnost  Sít a stiskněte tlačítko  OK.

2 - Vyberte možnost  Zařízení

SimplyShare a stisknutím tlačítka  (vpravo) vyberte požadované zařízení.







3 - Soubory můžete procházet a přehrávat.

4 - K ukončení přehrávání videí, fotografií nebo hudby slouží tlačítko  EXIT.

Ze služby cloudového úložiště

Můžete prohlížet fotografie a přehrávat hudbu a videa nahraná do služby úložiště na online cloudu*.

Pomocí aplikace  Cloud Explorer se můžete připojit ke cloudovým hostitelským službám. Připojte se pomocí svého uživatelského jména a hesla.

- 1 - Stiskněte tlačítko  HOME.
- 2 - Přejděte na stránce dolů, vyberte možnost  Aplikace >  Cloud Explorer a stiskněte tlačítko  OK.
- 3 - Vyberte požadovanou hostitelskou službu.
- 4 - Připojte se a přihlaste se do hostitelské služby svým uživatelským jménem a heslem.
- 5 - Vyberte fotografii, kterou chcete zobrazit, nebo video, které chcete přehrát, a stiskněte tlačítko  OK.
- 6 - Stisknutím tlačítka  (vlevo) se můžete vrátit o jeden krok zpět, stisknutím tlačítka  BACK nabídka zavřete.



* Služba úložiště, například Dropbox™.







Přehrávání videí

Přehrávání videozáznamů

Způsob otevření seznamu mediálních souborů v televizoru závisí na typu zařízení, v němž jsou tyto soubory uloženy. Viz předchozí kapitoly.

Přehrávání videa v televizoru...

Vyberte možnost  Videa, vyberte název souboru a stiskněte tlačítko  OK.

- Chcete-li video pozastavit, stiskněte tlačítko  OK. Pokračovat můžete opětovným stisknutím tlačítka  OK.
- Chcete-li provést posun vzad nebo rychlý posun vpřed, stiskněte tlačítko  nebo . Stisknutím těchto tlačítek několikrát za sebou zvýšíte rychlost – 2x, 4x, 8x, 16x, 32x.
- Na další video ve složce přejdete tak, že stisknutím tlačítka  OK pozastavíte přehrávání, potom na obrazovce vyberete možnost  a stisknete tlačítko  OK.

- Chcete-li přehrávání videa zastavit, stiskněte tlačítko **■** (Zastavit).
- Chcete-li se vrátit zpět do složky, stiskněte tlačítko **← BACK**.

Indikátor průběhu

Chcete-li během přehrávání videa zobrazit indikátor průběhu (pozici v přehrávání, délku, název, datum a podobně), stiskněte tlačítko **OK**.

Možnosti videa

Stisknutím tlačítka **+** **OPTIONS** během přehrávání videa můžete...

- **Označit jako oblíbené** – Nastaví vybrané video jako oblíbené.
- **Přehrát vše** – Přehraje všechny videosoubory ve složce.
- **Přehrát jedno** – Přehraje pouze dané video.
- **Titulky** – Pokud jsou titulky dostupné, můžete je nastavit na hodnotu **Zapnuto**, **Vypnuto** nebo **Zapnuto bez zvuku**.
- **Jazyk zvuku** – Výběr jazyka zvuku (je-li tato možnost dostupná).
- **Náhodně** – Přehraje soubory v náhodném pořadí.
- **Opakovat** – Přehraje všechna videa ve složce jednou nebo stále dokola.

18.5

Zobrazení fotografií

Prohlížení fotografií

Způsob otevření seznamu mediálních souborů v televizoru závisí na typu zařízení, v němž jsou tyto soubory uloženy. Viz předchozí kapitoly.

Zobrazení všech fotografií v televizoru...

Vyberte možnost **Fotografie**, vyberte možnost **Vše** a stiskněte tlačítko **OK**.

Zobrazení fotografie v televizoru...

Vyberte možnost **Fotografie**, vyberte název souboru a stiskněte tlačítko **OK**.

Spuštění prezentace v televizoru...

Je-li ve složce více fotografií, můžete spustit prezentaci.

Spuštění prezentace...

- 1 – Vyberte složku s fotografiemi.
- 2 – Stiskněte barevné tlačítko **■** **Prezentace**.
 - Chcete-li přejít na další nebo předchozí fotografii, stiskněte tlačítko **▶** (vpravo – další) nebo **◀** (vlevo – předchozí).
 - Prezentaci můžete pozastavit stisknutím tlačítka **OK**.

Znovu ji spustíte dalším stisknutím tlačítka **OK**.

- Prezentaci můžete ukončit stisknutím tlačítka **OK** a výběrem možnosti **← BACK**.

Info

Chcete-li zobrazit informace o fotografii (velikost, datum vytvoření, cesta k souboru apod.), vyberte fotografii a stiskněte tlačítko **OK**.

Možnosti prohlížení fotografií

Stisknutím tlačítka **+** **OPTIONS** se zobrazenou fotografií můžete...

- **Označit jako oblíbené** – Nastaví vybranou fotografii jako oblíbenou.
- **Prezentace** – Zobrazuje snímky jeden po druhém.
- **Otočit** – Otočí snímek do pozice na výšku nebo na šířku.
- **Náhodně** – Přehraje soubory v náhodném pořadí.
- **Opakovat** – Přehraje prezentaci jednou nebo stále dokola.
- **Zastavit hudbu** – Ukončí přehrávání hudby na pozadí.
- **Rychlost prezentace** – Nastavuje rychlost prezentace.
- **Přechod prezentace** – Nastavuje styl přechodu snímků.

18.6

Přehrávání hudby

Přehrávání hudby

Způsob otevření seznamu mediálních souborů v televizoru závisí na typu zařízení, v němž jsou tyto soubory uloženy. Viz předchozí kapitoly.

Přehrávání skladby v televizoru...

Vyberte možnost **Hudba**, vyberte název souboru a stiskněte tlačítko **OK**.

Je-li ve složce více skladeb, můžete si je přehrávat postupně.

- Chcete-li skladbu pozastavit, stiskněte tlačítko **OK**. Pokračovat můžete opětovným stisknutím tlačítka **OK**.
- Chcete-li provést posun vzad nebo rychlý posun vpřed, stiskněte tlačítko **▶▶** nebo **◀◀**. Stisknutím těchto tlačítek několikrát za sebou zvýšíte rychlost – 2x, 4x, 8x, 16x, 32x.
- Na další skladbu ve složce přejdete tak, že stisknutím tlačítka **OK** pozastavíte přehrávání, potom na obrazovce vyberete možnost **▶** a stisknete tlačítko **OK**.
- Chcete-li se vrátit zpět do složky, stiskněte

tlačítko ← BACK, hudba se bude přehrávat dále.

· Chcete-li přehrávání hudby zastavit, stiskněte tlačítko ■ (Zastavit).

Indikátor průběhu

Chcete-li během přehrávání skladby zobrazit indikátor průběhu (pozici v přehrávání, délku, název, datum a podobně), stiskněte tlačítko OK.

Možnosti přehrávání hudby

Možnosti přehrávání hudby...

- Označit jako oblíbené – Nastaví vybranou skladbu jako oblíbenou.
- Přehrát vše – Přehraje všechny skladby ve složce.
- Přehrát jedno – Přehraje pouze danou skladbu.

- Náhodně – Přehraje soubory v náhodném pořadí.

- Opakování – Přehraje všechny skladby ve složce jednou nebo stále dokola.

Chytré telefony a tablety

19.1

Aplikace Philips TV Remote App

Nová aplikace Philips TV Remote App pro chytré telefony a tablety je novým kamarádem vaší televize.

S aplikací TV Remote App jste pánem médií kolem vás. Můžete odesílat fotografie, hudbu nebo videa na velkou obrazovku televizoru nebo můžete sledovat jakýkoli svůj televizní kanál živě na tabletu nebo telefonu. V TV průvodci najdete pořad, který chcete sledovat, a sledujte ho v telefonu nebo v televizoru. Telefon nebo tablet s aplikací TV Remote App můžete používat jako dálkový ovladač.

Aplikaci Philips TV Remote App si můžete kdykoli stáhnout ze svého oblíbeného obchodu s aplikacemi.

Aplikace Philips TV Remote App je k dispozici pro systémy iOS a Android a je bezplatná.

Wi-Fi Smart Screen

Chcete-li sledovat televizní kanály na chytrém telefonu nebo tabletu prostřednictvím aplikace Philips TV Remote App, musíte zapnout funkci Wi-Fi Smart Screen. Chcete-li získat další informace, stiskněte v **Nápovědě** barevné tlačítko **—** **Klíčová slova** a vyhledejte položku **Wi-Fi Smart Screen**.

19.2

Google Cast

Co potřebujete

Pokud má aplikace v telefonu nebo tabletu funkci Google Cast, můžete ji odeslat do tohoto televizoru. V mobilní aplikaci vyhledejte ikonu Google Cast. Mobilní zařízení můžete použít k ovládní obsahu zobrazeného v televizoru. Google Cast funguje v systémech Android a iOS.

Mobilní zařízení musí být připojeno do stejné domácí sítě Wi-Fi jako televizor.

Aplikace s funkcí Google Cast

Každý den přibývají nové aplikace s funkcí Google Cast. Již dnes můžete funkci vyzkoušet v aplikacích YouTube, Chrome, Netflix, Photowall ... nebo Big Web Quiz for Chromecast. Viz také google.com/cast

Některé produkty a funkce Google Play jsou dostupné pouze ve vybraných zemích.

Další informace najdete na stránce support.google.com/androidtv

Postup odesílání do televizoru

Odeslání aplikace na obrazovku televizoru...

- 1 - V chytrém telefonu nebo tabletu otevřete aplikaci podporující funkci Google Cast.
- 2 - Klepněte na ikonu Google Cast.
- 3 - Vyberte televizor, do kterého chcete aplikaci odeslat.
- 4 - Na chytrém telefonu nebo tabletu spusťte přehrávání. Vybraný soubor by se měl začít přehrávat v televizoru.

19.3

AirPlay

Chcete-li televizor Android TV vybavit funkcí AirPlay, můžete si stáhnout a nainstalovat některou z aplikací pro systém Android, které tuto funkci poskytují. Několik takových aplikací najdete v obchodě Google Play.

19.4

MHL

Tento televizor je kompatibilní se standardem MHL™.

Máte-li mobilní zařízení kompatibilní s MHL, můžete ho kabelem MHL připojit k televizoru. Po připojení kabelu MHL můžete vysílat obraz mobilního zařízení do televizoru. Baterie mobilního zařízení se zároveň bude nabíjet. Připojení MHL je ideální pro sledování filmů a delší hraní her z mobilního zařízení na obrazovce televizoru.

Nabíjení

Když je kabel MHL připojen a televizor je zapnutý (není v pohotovostním režimu), připojené mobilní zařízení se nabíjí.

Kabel MHL

Pro připojení mobilního zařízení k televizoru potřebujete kabel MHL (HDMI / Micro USB). K připojení mobilního zařízení můžete potřebovat další adaptér. K připojení kabelu MHL k televizoru použijte připojení **HDMI 4 MHL**.



MHL, Mobile High-Definition Link a logo MHL jsou ochranné známky nebo registrované ochranné známky společnosti MHL, LLC.

Ambilight

Ambilight, zapnutí nebo vypnutí

Sledovat video

Můžete si nastavit funkci Ambilight tak, aby sledovala dynamiku obrazu nebo zvuku televizního programu. Funkce Ambilight může být také nastavena na jeden z přednastavených barevných stylů, nebo může být vypnutá.

Po výběru možnosti **Sledovat video** můžete vybrat jeden ze stylů sledování dynamiky obrazu na televizní obrazovce.

Nastavení stylu Ambilight...

- 1 - Stiskněte tlačítko  **AMBILIGHT**.
- 2 - Vyberte možnost **Sledovat video** a stiskněte tlačítko **OK**.
- 3 - Vyberte požadovaný styl a stiskněte tlačítko **OK**.
- 4 - Stisknutím tlačítka **◀** (vlevo) se můžete vrátit o jeden krok zpět, stisknutím tlačítka **← BACK** nabídku zavřete.

Dostupné styly pro možnost **Sledovat video**...

- **Standardní** – ideální pro každodenní sledování televize
- **Přirozený** – sleduje obraz nebo zvuk co nejvěrněji
- **Prostorový** – ideální pro akční filmy
- **Jasný** – ideální pro sledování za denního světla
- **Hra** – ideální pro hraní her
- **Pohodlný** – ideální pro tiché večery
- **Uvolněný** – ideální pro pocit jako ve společenské místnosti

Sledovat zvuk

Můžete si nastavit funkci Ambilight tak, aby sledovala dynamiku obrazu nebo zvuku televizního programu. Funkce Ambilight může být také nastavena na jeden z přednastavených barevných stylů, nebo může být vypnutá.

Po výběru možnosti **Sledovat zvuk** můžete vybrat jeden ze stylů sledování dynamiky zvuku.

Nastavení stylu Ambilight...

- 1 - Stiskněte tlačítko  **AMBILIGHT**.
- 2 - Vyberte možnost **Sledovat zvuk** a stiskněte tlačítko **OK**.
- 3 - Vyberte požadovaný styl a stiskněte tlačítko **OK**.
- 4 - Stisknutím tlačítka **◀** (vlevo) se můžete vrátit

o jeden krok zpět, stisknutím tlačítka **← BACK** nabídku zavřete.

Dostupné styly pro možnost **Sledovat zvuk**...

- **Lumina** – směšuje dynamiku zvuku s barvami videa
- **Colora** – je založen na dynamice zvuku
- **Retro** – založen na dynamice zvuku
- **Spectrum** – založen na dynamice zvuku
- **Skener** – založen na dynamice zvuku
- **Rytmus** – založen na dynamice zvuku
- **Párty** – směs všech stylů **Sledovat zvuk**, jeden po druhém

Sledovat barvu

Můžete si nastavit funkci Ambilight tak, aby sledovala dynamiku obrazu nebo zvuku televizního programu. Funkce Ambilight může být také nastavena na jeden z přednastavených barevných stylů, nebo může být vypnutá.

Pokud vyberete možnost **Sledovat barvu**, máte na výběr několik přednastavených barevných stylů.

Nastavení stylu Ambilight...

- 1 - Stiskněte tlačítko  **AMBILIGHT**.
- 2 - Vyberte možnost **Sledovat barvu** a stiskněte tlačítko **OK**.
- 3 - Vyberte požadovaný styl a stiskněte tlačítko **OK**.
- 4 - Stisknutím tlačítka **◀** (vlevo) se můžete vrátit o jeden krok zpět, stisknutím tlačítka **← BACK** nabídku zavřete.

Dostupné styly pro možnost **Sledovat barvu**...

- **Horká láva** – variace červených odstínů
- **Hlubina** – variace modrých odstínů
- **Svěží příroda** – variace zelených odstínů
- **Teplá bílá ISF** – statická barva
- **Chladná bílá** – statická barva

Funkce Ambilight vypnuta

Vypnutí funkce Ambilight...

- 1 - Stiskněte tlačítko  **AMBILIGHT**.
- 2 - Vyberte možnost **Vypnuto** a stiskněte tlačítko **OK**.
- 3 - Stisknutím tlačítka **◀** (vlevo) se můžete vrátit o jeden krok zpět, stisknutím tlačítka **← BACK** nabídku zavřete.

Nastavení funkce Ambilight

Další informace získáte v nabídce **Nápověda** stisknutím barevného tlačítka **—** Klíčová slova a vyhledáním položky **Ambilight, nastavení**.

Multi View

21.1

Informace o funkci Multi View

Obrazovka Multi View nedokáže zobrazit video ve 3D ani v rozlišení Ultra HD. Zobrazení Multi View není k dispozici pro analogové kanály. Zobrazení Multi View také není podporováno všemi aplikacemi.

21.2

Teletext a televize

Můžete sledovat televizní kanál na malé obrazovce zobrazení Multi View během sledování teletextu.

Postup sledování televizního kanálu během sledování teletextu...

- 1 - Stisknutím tlačítka  otevřete Nabídku televizoru.
- 2 - Vyberte režim **Multi View** a stiskněte tlačítko **OK**.
- 3 - Vyberte na obrazovce možnost **Multi View: On**. Kanál, který jste sledovali, se zobrazí na malé obrazovce.



Chcete-li malou obrazovku skrýt, vyberte režim **Multi View: Off**.

21.3

Nettv a TV

Můžete sledovat televizní kanál na malé obrazovce zobrazení Multi View během sledování aplikace Nettv v galerii App Gallery.

Pokud chcete sledovat televizní kanál při sledování aplikace Nettv v galerii App Gallery*...

- 1 - Stisknutím tlačítka  otevřete Nabídku televizoru.
- 2 - Vyberte režim **Multi View** a stiskněte tlačítko **OK**.
- 3 - Vyberte na obrazovce možnost **Multi View: On**. Kanál, který jste sledovali, se zobrazí na malé obrazovce.
- 4 - Stisknutím tlačítek  **+** nebo  **-** můžete přepínat kanály na malé obrazovce

Chcete-li malou obrazovku skrýt, vyberte režim **Multi View: Off**.

* Ne všechny aplikace Nettv podporují zobrazení Multi View s televizním kanálem. Pokud daná aplikace tuto možnost nepodporuje, televizor zobrazí následující hlášku: **Režim Multi View není podporován**.

HDMI a televizor

Můžete sledovat televizní kanál na malé obrazovce zobrazení Multi View během sledování videa z připojeného zařízení HDMI.

Pokud chcete sledovat televizní kanál při sledování videa z připojeného zařízení HDMI*...

- 1 - Stisknutím tlačítka  otevřete Nabídku televizoru.
- 2 - Vyberte režim **Multi View** a stiskněte tlačítko **OK**.
- 3 - Vyberte na obrazovce možnost **Multi View: On**. Kanál, který jste sledovali, se zobrazí na malé obrazovce.

Chcete-li malou obrazovku skrýt, vyberte režim **Multi View: Off**.

* V režimu zobrazení Multi View můžete sledovat pouze obraz televizního kanálu, zatímco zvuk tohoto kanálu bude vypnutý.

Nastavení



22.1

Obraz

Styl obrazu

Výběr stylu

Chcete-li snadno upravit obraz, můžete vybrat některý přednastavený Styl obrazu.

- 1 - Během sledování televizního kanálu stiskněte tlačítko .
- 2 - Vyberte možnost **Styl obrazu** vyberte jeden ze stylů v seznamu.
- 3 - Stisknutím tlačítka  (vlevo), v případě potřeby opakovaným, nabídku zavřete.

Dostupné styly...

- **Osobní** – předvolby obrazu nastavené během prvního spuštění.
- **Jasně** – ideální pro sledování za denního světla
- **Přirozené** – nastavení přirozeného obrazu
- **Standardní** – nejoptimálnější spotřeba energie (tovární nastavení)
- **Film** – ideální pro sledování filmů
- **Fotografické** – ideální pro prohlížení fotografií
- **ISF den** – nastavení kalibrace ISF
- **ISF noc** – nastavení kalibrace ISF

Přizpůsobení stylu

Pokud upravíte nastavení obrazu, například barvu nebo kontrast, nastavení bude uloženo do aktuálně vybraného **Stylu obrazu**. Každý styl si tak můžete přizpůsobit podle svého.

Nastavení pro jednotlivá připojená zařízení může uložit pouze styl **Osobní**, a to do nabídky **Zdroje**.

Obnovení stylu

Když vyberete styl obrazu, můžete upravit libovolné nastavení obrazu v nabídce **Všechna nastavení > Obraz...**

Daný styl uloží vámi provedené změny. Doporučujeme upravovat nastavení obrazu pouze pro styl **Osobní**. Nabídka **Styl obrazu – Osobní** umí uložit individuální nastavení pro každé jednotlivé připojené zařízení z nabídky **Zdroj**.

Obnovení nastavení stylu na výchozí hodnoty...

- 1 - Během sledování televizního kanálu stiskněte tlačítko .

- 2 - Vyberte možnost **Styl obrazu** a vyberte styl obrazu, který chcete obnovit.



- 3 - Stiskněte barevné tlačítko  **Obnovit styl** a stiskněte tlačítko **OK**. Styl bude obnoven na původní nastavení.

- 4 - Stisknutím tlačítka  (vlevo), v případě potřeby opakovaným, nabídku zavřete.

Doma nebo v obchodě

Je-li možnost **Styl obrazu** přepnuta zpět na hodnotu **Jasně** pokaždé, když zapnete televizor, znamená to, že je umístění televizoru nastaveno na hodnotu **Obchod**. Jde o nastavení určené k propagaci v obchodě.

Nastavení televizoru pro domácí použití...







- 1 - Stiskněte tlačítko , vyberte možnost **Všechna nastavení** a stiskněte tlačítko **OK**.
- 2 - Vyberte možnost **Obecná nastavení** a otevřete nabídku stisknutím tlačítka  (vpravo).
- 3 - Vyberte možnost **Umístění > Domů** a stiskněte tlačítko **OK**.
- 4 - Stisknutím tlačítka  (vlevo), v případě potřeby opakovaným, nabídku zavřete.

Nastavení obrazu

Barva

Možnost **Barva** umožňuje upravit sytost barvy obrazu.





Nastavení barvy...

- 1 - Stiskněte tlačítko , vyberte možnost **Všechna nastavení** a stiskněte tlačítko **OK**.
- 2 - Vyberte možnost **Obraz** a otevřete nabídku stisknutím tlačítka  (vpravo).
- 3 - Vyberte možnost **Barva** a stiskněte tlačítko  (vpravo).
- 4 - Pomocí šipek  (nahoru) nebo  (dolů) upravte hodnotu.
- 5 - Stisknutím tlačítka  (vlevo), v případě potřeby opakovaným, nabídku zavřete.

Kontrast

Možnost **Kontrast** umožňuje upravit kontrast obrazu.

Nastavení kontrastu...

- 1 - Stiskněte tlačítko , vyberte možnost **Všechna nastavení** a stiskněte tlačítko **OK**.
- 2 - Vyberte možnost **Obraz** a otevřete nabídku stisknutím tlačítka  (vpravo).
- 3 - Vyberte možnost **Kontrast** a stiskněte tlačítko  (vpravo).
- 4 - Pomocí šipek  (nahoru)

nebo ▼ (dolů) upravte hodnotu.
5 - Stisknutím tlačítka ◀ (vlevo), v případě potřeby opakovaným, nabídku zavřete.

Ostrost

Možnost **Ostrost** umožňuje upravit úroveň ostrosti jemných detailů obrazu.

Nastavení ostrosti...

- 1 - Stiskněte tlačítko ⚙, vyberte možnost **Všechna nastavení** a stiskněte tlačítko OK.
- 2 - Vyberte možnost **Obraz** a otevřete nabídku stisknutím tlačítka ▶ (vpravo).
- 3 - Vyberte možnost **Ostrost** a stiskněte tlačítko ▶ (vpravo).
- 4 - Pomocí šipek ▲ (nahoru) nebo ▼ (dolů) upravte hodnotu.
- 5 - Stisknutím tlačítka ◀ (vlevo), v případě potřeby opakovaným, nabídku zavřete.

Pokročilá nastavení obrazu

Hra nebo počítač

Když připojíte nějaké zařízení, televizor rozpozná jeho typ a přiřadí mu odpovídající typový název. Tento typový název můžete podle potřeby změnit. Je-li nastaven správný typový název zařízení, televizor při nastavení tohoto zařízení v nabídce Zdroj automaticky přepne na odpovídající optimální nastavení.

Pokud máte herní konzoli s vestavěným přehrávačem disků Blu-ray, můžete nastavit její typ na Disk Blu-ray. V nabídce **Hra nebo počítač** pak můžete přepnout na optimální herní nastavení ručně. Když se pak vrátíte ke sledování televize, nezapomeňte nastavení Hra nebo počítač opět vypnout.

Ruční přepnutí nastavení...

- 1 - Stiskněte tlačítko ⚙, vyberte možnost **Všechna nastavení** a stiskněte tlačítko OK.
- 2 - Vyberte možnost **Obraz** a otevřete nabídku stisknutím tlačítka ▶ (vpravo).
- 3 - Vyberte možnost **Pokročilé** > **Hra nebo počítač** a vyberte typ zařízení, který chcete použít. Chcete-li přepnout zpět na televizor, vyberte možnost **Vypnuto**.
- 4 - Stisknutím tlačítka ◀ (vlevo), v případě potřeby opakovaným, nabídku zavřete.

Nastavení barev

Vylepšení barev

Možnost **Vylepšení barev** umožňuje zlepšit intenzitu barev a detaily v jasných barvách.

Nastavení úrovně...

- 1 - Stiskněte tlačítko ⚙, vyberte možnost **Všechna nastavení** a stiskněte tlačítko OK.
- 2 - Vyberte možnost **Obraz** a otevřete nabídku stisknutím tlačítka ▶ (vpravo).
- 3 - Vyberte možnost **Pokročilé** > **Barva** > **Vylepšení barev** a stiskněte tlačítko OK.
- 4 - Vyberte možnost **Maximum**, **Střední**, **Minimum** nebo **Vypnuto**.
- 5 - Stisknutím tlačítka ◀ (vlevo), v případě potřeby opakovaným, nabídku zavřete.

Teplota barev

Možnost **Teplota barev** umožňuje nastavit obraz na předem nastavenou teplotu barev nebo vybrat volbu **Vlastní**, takže budete moci nastavit teplotu sami pomocí možnosti **Vlastní teplota barev**. Teplota barev a **Vlastní teplota barev** jsou nastavení určená pro odborné uživatele.

Výběr předvolby...

- 1 - Stiskněte tlačítko ⚙, vyberte možnost **Všechna nastavení** a stiskněte tlačítko OK.
- 2 - Vyberte možnost **Obraz** a otevřete nabídku stisknutím tlačítka ▶ (vpravo).
- 3 - Vyberte možnost **Pokročilé** > **Barva** > **Teplota barev** a stiskněte tlačítko OK.
- 4 - Vyberte možnost **Normální**, **Teplá** nebo **Studená**. Chcete-li nastavit teplotu barev sami, vyberte možnost **Vlastní**.
- 5 - Stisknutím tlačítka ◀ (vlevo), v případě potřeby opakovaným, nabídku zavřete.

Vlastní teplota barev

Prostřednictvím možnosti **Vlastní teplota barev** můžete nastavit teplotu barev sami. Chcete-li nastavit vlastní teplotu barev, nejprve vyberte možnost **Vlastní** v nabídce **Teplota barev**. **Vlastní teplota barev** je nastavení určené pro odborné uživatele.

Nastavení vlastní teploty barev...

- 1 - Stiskněte tlačítko ⚙, vyberte možnost **Všechna nastavení** a stiskněte tlačítko OK.
- 2 - Vyberte možnost **Obraz** a otevřete nabídku stisknutím tlačítka ▶ (vpravo).
- 3 - Vyberte možnost **Pokročilé** > **Barva** > **Vlastní**

teplota barev a stiskněte tlačítko **OK**.

4 - Pomocí šipek **▲** (nahoru)

nebo **▼** (dolů) upravte hodnotu. Zkratka WP označuje bílý bod a zkratka BL označuje úroveň černé. Můžete také vybrat jednu z předvoleb v této nabídce.

5 - Stisknutím tlačítka **◀** (vlevo), v případě potřeby opakovaným, nabídku zavřete.

Nastavení řízení barev

Řízení barev ISF

Možnost **Řízení barev ISF** umožňuje odborníkovi ISF provést kalibraci reprodukce barev prostřednictvím televizoru. Řízení barev je odborné nastavení ISF.

Nejlepšího možného výkonu displeje televizoru lze dosáhnout pomocí kalibrace ISF®. Odborník na kalibraci ISF vás může navštívit u vás doma a určit zcela optimální hodnoty nastavení obrazu na televizoru. Dále může tento odborník aplikovat kalibraci ISF na funkci Ambientlight. Požádejte o kalibraci ISF svého prodejce.

Kalibrace přináší...

- Lepší čistotu a ostrost obrazu
- Více podrobností ve světlých a tmavých partiích
- Hlubší a tmavší černou
- Vyšší věrnost a kvalitu barev
- Sníženou spotřebu energie

Odborník na kalibraci ISF uloží a uzamkne nastavení ISF jako 2 styly obrazu.

Po provedení kalibrace ISF stiskněte tlačítko **⚙**, vyberte možnost **Styl obrazu** a vyberte nabídku **ISF den** nebo **ISF noc**. Chcete-li televizor sledovat při jasném světle, vyberte možnost **ISF den**, pro tmavé prostředí vyberte možnost **ISF noc**.

Barevný tón

Postup nastavení hodnoty barevného tónu...

1 - Stiskněte tlačítko **⚙**, vyberte možnost **Všechna nastavení** a stiskněte tlačítko **OK**.

2 - Vyberte možnost **Obraz** a otevřete nabídku stisknutím tlačítka **▶** (vpravo).

3 - Vyberte možnost **Pokročilé > Barva > Řízení barev** a stiskněte tlačítko **OK**.

4 - Vyberte možnost **Barevný tón** a stiskněte tlačítko **▶** (vpravo).

5 - Pomocí šipek **▲** (nahoru) nebo **▼** (dolů) upravte hodnotu.

6 - Stisknutím tlačítka **◀** (vlevo), v případě potřeby opakovaným, nabídku zavřete.

Sytost

Postup nastavení hodnoty sytosti...

1 - Stiskněte tlačítko **⚙**, vyberte možnost **Všechna nastavení** a stiskněte tlačítko **OK**.

2 - Vyberte možnost **Obraz** a otevřete nabídku stisknutím tlačítka **▶** (vpravo).

3 - Vyberte možnost **Pokročilé > Barva > Řízení barev** a stiskněte tlačítko **OK**.

4 - Vyberte možnost **Sytost** a stiskněte tlačítko **▶** (vpravo).

5 - Pomocí šipek **▲** (nahoru) nebo **▼** (dolů) upravte hodnotu.

6 - Stisknutím tlačítka **◀** (vlevo), v případě potřeby opakovaným, nabídku zavřete.

Resetovat vše

Pomocí možnosti **Resetovat vše** můžete všechny hodnoty na výchozí nastavení.

Postup resetování všech hodnot v nabídce **Řízení barev...**

1 - Stiskněte tlačítko **⚙**, vyberte možnost **Všechna nastavení** a stiskněte tlačítko **OK**.

2 - Vyberte možnost **Obraz** a otevřete nabídku stisknutím tlačítka **▶** (vpravo).

3 - Vyberte možnost **Pokročilé > Barva > Řízení barev** a stiskněte tlačítko **OK**.

4 - Vyberte možnost **Resetovat vše** a stiskněte tlačítko **OK**.

5 - Stisknutím tlačítka **◀** (vlevo), v případě potřeby opakovaným, nabídku zavřete.

Pouze režim RGB ISF

Pouze režim RGB je nastavení pro odborníky ISF pro přepnutí na barvy RGB. Pokud chcete upravit hodnoty v nabídce **Pouze režim RGB**, nejprve nastavte **ISF den** nebo **ISF noc** v nabídce **Styl obrazu**.

Postup nastavení hodnoty možnosti **Pouze režim RGB...**

1 - Stiskněte tlačítko **⚙**, vyberte možnost **Všechna nastavení** a stiskněte tlačítko **OK**.

2 - Vyberte možnost **Obraz** a otevřete nabídku stisknutím tlačítka **▶** (vpravo).

3 - Vyberte možnost **Pokročilé > Barva > Pouze režim RGB** a stiskněte tlačítko **OK**.

4 - Vyberte možnost **Červená, Zelená, Modrá** nebo **Vypnuto**, čímž vypnete režim RGB.

5 - Stisknutím tlačítka **◀** (vlevo), v případě potřeby opakovaným, nabídku zavřete.

Nastavení kontrastu

Režimy kontrastu

Možnost **Režim kontrastu** umožňuje nastavit úroveň, při níž lze snížit spotřebu energie ztlumením intenzity jasu obrazovky. Zvolte nejlepší spotřebu energie nebo obraz s největší intenzitou jasu.

Nastavení úrovně...

- 1 - Stiskněte tlačítko , vyberte možnost **Všechna nastavení** a stiskněte tlačítko **OK**.
- 2 - Vyberte možnost **Obraz** a otevřete nabídku stisknutím tlačítka **➤** (vpravo).
- 3 - Vyberte možnost **Pokročilé > Kontrast > Režim kontrastu** a stiskněte tlačítko **OK**.
- 4 - Vyberte možnost **Standardní, Nejlepší napájení, Nejlepší obraz** nebo **Vypnuto**.
- 5 - Stisknutím tlačítka **◀** (vlevo), v případě potřeby opakovaným, nabídku zavřete.

Dynamický kontrast

Možnost **Dynamický kontrast** umožňuje nastavit úroveň, při které televizor automaticky vylepší detaily v tmavých, středně tmavých a světlých oblastech obrazu.

Nastavení úrovně...

- 1 - Stiskněte tlačítko , vyberte možnost **Všechna nastavení** a stiskněte tlačítko **OK**.
- 2 - Vyberte možnost **Obraz** a otevřete nabídku stisknutím tlačítka **➤** (vpravo).
- 3 - Vyberte možnost **Pokročilé > Kontrast > Dynamický kontrast** a stiskněte tlačítko **OK**.
- 4 - Vyberte možnost **Maximum, Střední, Minimum** nebo **Vypnuto**.
- 5 - Stisknutím tlačítka **◀** (vlevo), v případě potřeby opakovaným, nabídku zavřete.

Dokonalý kontrast

Možnost **Dokonalý kontrast** umožňuje nastavit úroveň, při které televizor automaticky vylepší detaily v tmavých, středně tmavých a světlých oblastech obrazu.

Nastavení úrovně...

- 1 - Stiskněte tlačítko , vyberte možnost **Všechna nastavení** a stiskněte tlačítko **OK**.
- 2 - Vyberte možnost **Obraz** a otevřete nabídku stisknutím tlačítka **➤** (vpravo).
- 3 - Vyberte možnost **Pokročilé > Kontrast > Dokonalý kontrast** a stiskněte tlačítko **OK**.

- 4 - Vyberte možnost **Maximum, Střední, Minimum** nebo **Vypnuto**.

5 - Stisknutím tlačítka **◀** (vlevo), v případě potřeby opakovaným, nabídku zavřete.

Jas

Možnost **Jas** umožňuje nastavit úroveň jasu obrazového signálu. Jas je nastavení určené pro odborné uživatele. Uživatelům, kteří nepatří mezi odborníky, doporučujeme upravovat jas pomocí nastavení **Kontrast**.

Nastavení úrovně...

- 1 - Stiskněte tlačítko , vyberte možnost **Všechna nastavení** a stiskněte tlačítko **OK**.
- 2 - Vyberte možnost **Obraz** a otevřete nabídku stisknutím tlačítka **➤** (vpravo).
- 3 - Vyberte možnost **Pokročilé > Kontrast > Jas** a stiskněte tlačítko **OK**.
- 4 - Pomocí šipek **▲** (nahoru) nebo **▼** (dolů) upravte hodnotu.
- 5 - Stisknutím tlačítka **◀** (vlevo), v případě potřeby opakovaným, nabídku zavřete.

Kontrast videa

Možnost **Kontrast videa** umožňuje snížit rozsah kontrastu videa.

Nastavení úrovně...

- 1 - Stiskněte tlačítko , vyberte možnost **Všechna nastavení** a stiskněte tlačítko **OK**.
- 2 - Vyberte možnost **Obraz** a otevřete nabídku stisknutím tlačítka **➤** (vpravo).
- 3 - Vyberte možnost **Pokročilé > Kontrast > Kontrast videa** a stiskněte tlačítko **OK**.
- 4 - Pomocí šipek **▲** (nahoru) nebo **▼** (dolů) upravte hodnotu.
- 5 - Stisknutím tlačítka **◀** (vlevo), v případě potřeby opakovaným, nabídku zavřete.

Světelný snímač

Světelný snímač automaticky upravuje nastavení obrazu a funkce AmbientLight podle osvětlení místnosti. **Světelný snímač** lze zapnout nebo vypnout.

Vypnutí nebo zapnutí...

- 1 - Stiskněte tlačítko , vyberte možnost **Všechna nastavení** a stiskněte tlačítko **OK**.
- 2 - Vyberte možnost **Obraz** a otevřete nabídku stisknutím tlačítka **➤** (vpravo).
- 3 - Vyberte

možnost **Pokročilé > Kontrast > Světelný snímač** a stiskněte tlačítko **OK**.
4 - Vyberte možnost **Zapnuto** nebo **Vypnuto**.
5 - Stisknutím tlačítka **◀** (vlevo), v případě potřeby opakovaným, nabídku zavřete.

Gama

Možnost **Gama** umožňuje nastavit nelineární nastavení svítivosti a kontrastu obrazu. Gama je nastavení určené pro odborné uživatele.

Nastavení úrovně...

1 - Stiskněte tlačítko **⚙️**, vyberte možnost **Všechna nastavení** a stiskněte tlačítko **OK**.
2 - Vyberte možnost **Obraz** a otevřete nabídku stisknutím tlačítka **▶** (vpravo).
3 - Vyberte možnost **Pokročilé > Kontrast > Gamma** a stiskněte tlačítko **OK**.
4 - Pomocí šipek **▲** (nahoru) nebo **▼** (dolů) upravte hodnotu.
5 - Stisknutím tlačítka **◀** (vlevo), v případě potřeby opakovaným, nabídku zavřete.

Nastavení ostrosti

Ultra Resolution

Možnost **Ultra Resolution** umožňuje zapnout vynikající ostrost v okrajích linií a obrysech.

Vypnutí nebo zapnutí...

1 - Stiskněte tlačítko **⚙️**, vyberte možnost **Všechna nastavení** a stiskněte tlačítko **OK**.
2 - Vyberte možnost **Obraz** a otevřete nabídku stisknutím tlačítka **▶** (vpravo).
3 - Vyberte možnost **Pokročilé > Ostrost > Ultra Resolution** a stiskněte tlačítko **OK**.
4 - Vyberte možnost **Zapnuto** nebo **Vypnuto**.
5 - Stisknutím tlačítka **◀** (vlevo), v případě potřeby opakovaným, nabídku zavřete.

Ostrost, redukce šumu

Možnost **Redukce šumu** umožňuje filtrovat a redukovat úroveň šumu v obrazu.

Nastavení redukce šumu...

1 - Stiskněte tlačítko **⚙️**, vyberte možnost **Všechna nastavení** a stiskněte tlačítko **OK**.
2 - Vyberte možnost **Obraz** a stiskněte tlačítko **▶** (vpravo), čímž otevřete nabídku.
3 - Vyberte možnost **Pokročilé > Ostrost > Redukce šumu** a otevřete nabídku stisknutím tlačítka **▶** (vpravo).

4 - Vyberte možnost **Maximum, Střední, Minimum** nebo **Vypnuto**.
5 - Stisknutím tlačítka **◀** (vlevo), v případě potřeby opakovaným, nabídku zavřete.

Redukce MPEG artefaktů

Možnost **Redukce MPEG artefaktů** umožňuje vyhladit digitální přechody v obrazu. Artefakty MPEG se většinou zobrazují jako malé bloky nebo zubaté okraje v obrazech.

Redukce artefaktů MPEG...

1 - Stiskněte tlačítko **⚙️**, vyberte možnost **Všechna nastavení** a stiskněte tlačítko **OK**.
2 - Vyberte možnost **Obraz** a stiskněte tlačítko **▶** (vpravo), čímž otevřete nabídku.
3 - Vyberte možnost **Pokročilé > Ostrost > Redukce artefaktů MPEG** a otevřete nabídku stisknutím tlačítka **▶** (vpravo).
4 - Vyberte možnost **Maximum, Střední, Minimum** nebo **Vypnuto**.
5 - Stisknutím tlačítka **◀** (vlevo), v případě potřeby opakovaným, nabídku zavřete.

Nastavení pohybu

Perfect Natural Motion

Možnost **Perfect Natural Motion** umožňuje snížit trhavé pohyby, které se zobrazují ve filmech v televizoru. Díky funkci **Perfect Natural Motion** jsou všechny pohyby hladké a plynulé.

Úprava trhavých pohybů...

1 - Stiskněte tlačítko **⚙️**, vyberte možnost **Všechna nastavení** a stiskněte tlačítko **OK**.
2 - Vyberte možnost **Obraz** a otevřete nabídku stisknutím tlačítka **▶** (vpravo).
3 - Vyberte možnost **Pokročilé > Pohyb > Perfect Natural Motion** a stiskněte tlačítko **OK**.
4 - Vyberte možnost **Maximum, Střední, Minimum** nebo **Vypnuto**.
5 - Stisknutím tlačítka **◀** (vlevo), v případě potřeby opakovaným, nabídku zavřete.

Clear LCD

Možnost **Clear LCD** umožňuje zapnout vynikající ostrost pohybu, lepší úroveň černé, vysoký kontrast bez blikání obrazu, klidný obraz a větší úhel sledování.

Vypnutí nebo zapnutí...

- 1 - Stiskněte tlačítko , vyberte možnost **Všechna nastavení** a stiskněte tlačítko **OK**.
- 2 - Vyberte možnost **Obraz** a otevřete nabídku stisknutím tlačítka **➤** (vpravo).
- 3 - Vyberte možnost **Pokročilé > Pohyb > Clear LCD** a stiskněte tlačítko **OK**.
- 4 - Vyberte možnost **Zapnuto** nebo **Vypnuto**.
- 5 - Stisknutím tlačítka **◀** (vlevo), v případě potřeby opakovaným, nabídku zavřete.

Formát obrazu

Základní

Pokud obraz nevyplňuje celou obrazovku a nahoře a dole nebo po stranách se zobrazují černé pruhy, můžete jej upravit, aby se zobrazoval na celé obrazovce.

Výběr jednoho ze základních nastavení pro vyplnění celé obrazovky...

- 1 - Během sledování televizního kanálu stiskněte tlačítko .
- 2 - Vyberte možnost **Formát obrazu > Vyplnit obrazovku** nebo **Přizpůsobit obrazovce** a stiskněte tlačítko **OK**.
- 3 - Stisknutím tlačítka **◀** (vlevo), v případě potřeby opakovaným, nabídku zavřete.
 - **Vyplnit obrazovku** – automaticky zvětší obraz tak, aby vyplnil obrazovku. Zkreslení obrazu je minimální, titulky jsou viditelné. Nevhodné pro počítač. U některých extrémních formátů obrazu se mohou přesto objevit černé pruhy.
 - **Přizpůsobit obraz** – automaticky přiblíží obraz, aby bez zkreslení vyplňoval obrazovku. Mohou být vidět černé pruhy. Nevhodné pro počítač.

Pokročilý

Pokud tato dvě základní nastavení k požadovanému naformátování obrazu nestačí, můžete vyzkoušet pokročilá nastavení. V nabídce pokročilých nastavení obraz naformátujete na obrazovku ručně.

Obraz můžete podle potřeby přibližovat, roztahovat a posouvat a zobrazit ho tak požadovaným způsobem – například s dobře viditelnými titulky nebo rolovacími textovými bannery. Pokud naformátujete obraz na konkrétní zdroj (například na připojenou herní konzoli), můžete si při příštím připojení tohoto zdroje nastavení znovu vyvolat. Televizor si ukládá poslední nastavení pro jednotlivé typy připojení.

Ruční formátování obrazu...

- 1 - Během sledování televizního kanálu stiskněte tlačítko .
- 2 - Vyberte možnost **Pokročilé** a stiskněte tlačítko **OK**.

- 3 - Pomocí možností **Posun**, **Zvětšení**, **Roztáhnout** nebo **Původní** upravte obraz. Výběrem možnosti **Zpět** se vrátíte k nastavení obrazu, které platilo v okamžiku otevření nabídky **Formát obrazu**.
 - **Posun** – Výběrem šipek obraz posunete. Posouvat můžete pouze zvětšený obraz.
 - **Zvětšení** – Výběrem šipek obraz přiblížíte.
 - **Roztáhnout** – Výběrem šipek obraz svisle nebo vodorovně roztáhnete.
 - **Zrušit** – Výběrem se vrátíte k formátu před započítím úprav.
 - **Původní** – Zobrazí původní formát vstupního obrazu. Jedná se o formát 1:1 (pixel na pixel). Pokročilý režim pro vstup HD nebo počítač.

Rychlé nastavení obrazu

Během první instalace jste provedli základní nastavení obrazu v několika jednoduchých krocích. V nabídce **Rychlé nastavení obrazu** můžete tato nastavení upravit. Než začnete, nejprve zkontrolujte, zda televizor dokáže naladit televizní kanál nebo zobrazit program z připojeného zařízení.

Nastavení obrazu v několika jednoduchých krocích...

- 1 - Stiskněte tlačítko , vyberte možnost **Všechna nastavení** a stiskněte tlačítko **OK**.
- 2 - Vyberte možnost **Obraz** a otevřete nabídku stisknutím tlačítka **➤** (vpravo).
- 3 - Vyberte možnost **Pokročilé > Rychlé nastavení obrazu** a stiskněte tlačítko **OK**.
- 4 - Vyberte možnost **Spustit**.
- 5 - Vyberte požadované nastavení obrazu a přejděte k další položce.
- 6 - Nakonec vyberte možnost **Dokončit**.
- 7 - Stisknutím tlačítka **◀** (vlevo), v případě potřeby opakovaným, nabídku zavřete.

22.2

Zvuk

Styl zvuku

Výběr stylu

Chcete-li snadno upravit zvuk, můžete vybrat předvolbu nastavení v nabídce **Styl zvuku**.

- 1 - Během sledování televizního kanálu stiskněte tlačítko .
- 2 - Vyberte možnost **Zvuk** a otevřete nabídku stisknutím tlačítka **➤** (vpravo).
- 3 - Vyberte možnost **Styl zvuku** vyberte jeden ze stylů v seznamu.
- 4 - Stisknutím tlačítka **◀** (vlevo), v případě potřeby opakovaným, nabídku zavřete.

Dostupné styly...





- **Osobní** – předvolby zvuku nastavené během prvního spuštění.
 - **Původní** – neutrální nastavení zvuku
 - **Film** – ideální pro sledování filmů
 - **Hudba** – ideální pro poslech hudby
 - **Hra** – ideální pro hraní her
- **Zprávy** – ideální pro řeč

Obnovení stylu

Když vyberete styl zvuku, můžete upravit libovolné nastavení zvuku v nabídce **Nastavení > Zvuk...**

Daný styl uloží vámi provedené změny. Doporučujeme provádět změny zvuku pouze u stylu **Osobní**. Nabídka Styl zvuku – Osobní umí uložit individuální nastavení pro každé jednotlivé připojené zařízení z nabídky Zdroj.

Obnovení nastavení stylu na výchozí hodnoty...







- 1 - Během sledování televizního kanálu stiskněte tlačítko .
- 2 - Vyberte možnost **Zvuk** a otevřete nabídku stisknutím tlačítka  (vpravo).
- 3 - Vyberte možnost **Styl zvuku** a vyberte styl zvuku, který chcete obnovit.
- 4 - Stiskněte barevné tlačítko  **Obnovit styl**. Styl bude obnoven na původní nastavení.
- 5 - Stisknutím tlačítka  (vlevo), v případě potřeby opakovaným, nabídku zavřete.

Nastavení zvuku

Basy

Možnost **Basy** umožňuje upravit úroveň nízkých tónů zvuku.







Nastavení úrovně...

- 1 - Stiskněte tlačítko , vyberte možnost **Všechna nastavení** a stiskněte tlačítko **OK**.
- 2 - Vyberte možnost **Zvuk** a otevřete nabídku stisknutím tlačítka  (vpravo).
- 3 - Vyberte možnost **Basy** a stiskněte tlačítko  (vpravo).
- 4 - Pomocí šipek  (nahoru) nebo  (dolů) upravte hodnotu.
- 5 - Stisknutím tlačítka  (vlevo), v případě potřeby opakovaným, nabídku zavřete.

Výšky

Možnost **Výšky** umožňuje upravit úroveň vysokých tónů zvuku.





Nastavení úrovně...

- 1 - Stiskněte tlačítko , vyberte možnost **Všechna nastavení** a stiskněte tlačítko **OK**.
- 2 - Vyberte možnost **Zvuk** a otevřete nabídku stisknutím tlačítka  (vpravo).
- 3 - Vyberte možnost **Výšky** a stiskněte tlačítko  (vpravo).
- 4 - Pomocí šipek  (nahoru) nebo  (dolů) upravte hodnotu.
- 5 - Stisknutím tlačítka  (vlevo), v případě potřeby opakovaným, nabídku zavřete.

Režim Surround

Možnost **Prostorový režim** umožňuje nastavit zvukové efekty reproduktorů televizoru.

Nastavení režimu prostorového zvuku...





- 1 - Stiskněte tlačítko , vyberte možnost **Všechna nastavení** a stiskněte tlačítko **OK**.
- 2 - Vyberte možnost **Zvuk** a otevřete nabídku stisknutím tlačítka  (vpravo).
- 3 - Vyberte možnost **Prostorový režim** a otevřete nabídku stisknutím tlačítka  (vpravo).
- 4 - Vyberte možnost **Stereo** nebo **Incredible Surround**.
- 5 - Stisknutím tlačítka  (vlevo), v případě potřeby opakovaným, nabídku zavřete.

Pokročilá nastavení zvuku

Automatická úprava hlasitosti

Možnost **Automatická úprava hlasitosti** umožňuje nastavit televizor tak, aby automaticky vyrovnával náhlé rozdíly hlasitosti. Obvykle k nim dochází na počátku vysílání reklam nebo v případě přepínání kanálů.

Vypnutí nebo zapnutí...

- 1 - Stiskněte tlačítko , vyberte možnost **Všechna nastavení** a stiskněte tlačítko **OK**.
- 2 - Vyberte možnost **Zvuk** a otevřete nabídku stisknutím tlačítka  (vpravo).
- 3 - Vyberte možnost **Pokročilé** a otevřete nabídku stisknutím tlačítka  (vpravo).
- 4 - Vyberte možnost **Automatická úprava hlasitosti** a otevřete nabídku stisknutím tlačítka  (vpravo).
- 5 - Vyberte možnost **Zapnuto** nebo **Vypnuto**.
- 6 - Stisknutím tlačítka  (vlevo), v případě potřeby opakovaným, nabídku zavřete.

Clear Sound

Možnost **Funkce Clear Sound** slouží k vylepšení zvuku řeči. Je ideální pro zpravodajské pořady. Vylepšení řeči lze zapnout nebo vypnout.

Vypnutí nebo zapnutí...

- 1 - Stiskněte tlačítko , vyberte možnost **Všechna nastavení** a stiskněte tlačítko **OK**.
- 2 - Vyberte možnost **Zvuk** a otevřete nabídku stisknutím tlačítka **➤** (vpravo).
- 3 - Vyberte možnost **Pokročilé > Funkce Clear sound** a stiskněte tlačítko **OK**.
- 4 - Vyberte možnost **Zapnuto** nebo **Vypnuto** a poté stiskněte **OK**.
- 5 - Stisknutím tlačítka **◀** (vlevo), v případě potřeby opakovaným, nabídku zavřete.

Formát výstupu zvuku

Chcete-li získat další informace, stiskněte v **Nápovědě** barevné tlačítko  **Klíčová slova** a vyhledejte položku **Formát výstupu zvuku**.

Systém domácího kina, vyrovnání hlasitosti

Chcete-li získat další informace, stiskněte v **Nápovědě** barevné tlačítko  **Klíčová slova** a vyhledejte položku **Vyrovnání výstupu zvuku**.

Zpoždění výstupu zvuku

Nastavíte-li ve svém systému domácího kina možnost **Zpoždění zvukového výstupu** za účelem synchronizace zvuku a obrazu, je nutné vypnout možnost **Zpoždění audiovýstupu** na televizoru.

Vypnutí zpoždění audiovýstupu...

- 1 - Stiskněte tlačítko , vyberte možnost **Všechna nastavení** a stiskněte tlačítko **OK**.
- 2 - Vyberte možnost **Zvuk** a otevřete nabídku stisknutím tlačítka **➤** (vpravo).
- 3 - Vyberte možnost **Pokročilé > Zpoždění audiovýstupu** a stiskněte tlačítko **OK**.
- 4 - Vyberte možnost **Vypnuto**.
- 5 - Stisknutím tlačítka **◀** (vlevo), v případě potřeby opakovaným, nabídku zavřete.

Chcete-li získat další informace, stiskněte v **Nápovědě** barevné tlačítko  **Klíčová slova** a vyhledejte položku **Zpoždění audiovýstupu**.

Kompenzace výstupu zvuku

Pokud nelze nastavit zpoždění v systému domácího kina, můžete nastavit zpoždění na televizoru pomocí možnosti **Synchronizace audiovýstupu**.

Synchronizace zvuku televizoru...

- 1 - Stiskněte tlačítko , vyberte možnost **Všechna nastavení** a stiskněte tlačítko **OK**.

- 2 - Vyberte možnost **Zvuk** a otevřete nabídku stisknutím tlačítka **➤** (vpravo).
- 3 - Vyberte možnost **Pokročilé > Synchronizace audiovýstupu** a stiskněte tlačítko **OK**.
- 4 - Pomocí posuvníku nastavte zpoždění zvuku a stiskněte tlačítko **OK**.
- 5 - Stisknutím tlačítka **◀** (vlevo), v případě potřeby opakovaným, nabídku zavřete.

Chcete-li získat další informace, stiskněte v **Nápovědě** barevné tlačítko  **Klíčová slova** a vyhledejte položku **Posun zvukového výstupu**.

Hlasitost sluchátek

Možnost **Hlasitost sluchátek** umožňuje samostatně nastavit hlasitost pro připojená sluchátka.

Nastavení hlasitosti...

- 1 - Stiskněte tlačítko , vyberte možnost **Všechna nastavení** a stiskněte tlačítko **OK**.
- 2 - Vyberte možnost **Zvuk** a otevřete nabídku stisknutím tlačítka **➤** (vpravo).
- 3 - Vyberte možnost **Hlasitost sluchátek** a stiskněte tlačítko **OK**.
- 4 - Pomocí šipek **▲** (nahoru) nebo **▼** (dolů) upravte hodnotu.
- 5 - Stisknutím tlačítka **◀** (vlevo), v případě potřeby opakovaným, nabídku zavřete.

Reproduktory

TV reproduktory

Zvuk televizoru můžete odesílat do připojeného zvukového zařízení – systému domácího kina nebo audiosystému.

Můžete si vybrat, kde chcete zvuk televizoru slyšet a způsob, jak jej chcete ovládat.

• Pokud vyberete možnost **Reproduktory TV vypnuty**, budou reproduktory televizoru trvale vypnuty.

• Pokud vyberete možnost **Reproduktory TV zapnuty**, reproduktory televizoru zůstanou trvale zapnuté.

Je-li audio zařízení připojeno pomocí konektoru HDMI CEC, můžete použít jedno z nastavení funkce **EasyLink**.

• Pokud vyberete možnost **EasyLink**, televizor odesílá zvuk do audiozařízení. Když zařízení přehrává zvuk, televizor vypne reproduktory televizoru.

• Pokud vyberete možnost **Automatický start EasyLink**, televizor přepne na audiozařízení, odešle zvuk televizoru do zařízení a vypne reproduktory televizoru.

Pokud vyberete možnost **EasyLink** nebo **Automatické**

spuštění EasyLink, můžete v případě potřeby přepnout na reproduktory televizoru.

Nastavení reproduktorů televizoru...

1 - Stiskněte tlačítko , vyberte možnost **Všechna nastavení** a stiskněte tlačítko **OK**.

2 - Vyberte možnost **Zvuk** a otevřete nabídku stisknutím tlačítka **➤** (vpravo).

3 - Vyberte možnost **Pokročilé** a otevřete nabídku stisknutím tlačítka **➤** (vpravo).

4 - Vyberte možnost **TV reproduktory** a otevřete nabídku stisknutím tlačítka **➤** (vpravo).

5 - Vyberte možnost **Reproduktory TV** zapnuty, **Reproduktory TV**

vypnuty, **EasyLink** nebo **Automatický start EasyLink**.

6 - Stisknutím tlačítka **◀** (vlevo), v případě potřeby opakovaným, nabídku zavřete.

Přímé přepnutí na reproduktory...

1 - Při sledování televizoru stiskněte tlačítko .

2 - Vyberte možnost **Reproduktory** a vyberte položku **TV** nebo **Audiosystém**.

3 - Stisknutím tlačítka **◀** (vlevo), v případě potřeby opakovaným, nabídku zavřete.

Bezdrátové reproduktory

Co potřebujete

K tomuto televizoru můžete připojit bezdrátový reproduktor (subwoofer nebo zvukový projektor Sound bar).

Lze připojit celou řadu vybraných bezdrátových výrobků s reproduktory společnosti Philips a využívat je k přehrávání zvuku televizoru. Další informace o vhodných bezdrátových zvukových produktech naleznete na webové stránce www.philips.com/tv

Chcete-li přehrávat zvuk televizoru v bezdrátovém reproduktoru, je nutné bezdrátový reproduktor spárovat s televizorem. Je možné spárovat až 10 bezdrátových reproduktorů, avšak v jednom okamžiku lze používat pouze jedno bezdrátové zařízení. Připojíte-li subwoofer, zvuk se bude přehrávat v televizoru a subwooferu. Připojíte-li zařízení Sound bar, bude se zvuk přehrávat pouze v něm.

Výběr reproduktoru

Postup připojení bezdrátového reproduktoru...

1 - Stiskněte tlačítko , vyberte možnost **Všechna nastavení** a stiskněte tlačítko **OK**.

2 - Vyberte možnost **Zvuk** a otevřete nabídku stisknutím tlačítka **➤** (vpravo).

3 - Vyberte možnost **Bezdrátové reproduktory** > **Připojit reproduktor** a stiskněte

tlačítko **OK**.

4 - Stisknutím tlačítka **◀** (vlevo), v případě potřeby opakovaným, nabídku zavřete.

Odebrání reproduktoru

Postup odebrání bezdrátového reproduktoru...

1 - Stiskněte tlačítko , vyberte možnost **Všechna nastavení** a stiskněte tlačítko **OK**.

2 - Vyberte možnost **Zvuk** a otevřete nabídku stisknutím tlačítka **➤** (vpravo).

3 - Vyberte možnost **Bezdrátové reproduktory** > **Odebrat reproduktor** a stiskněte tlačítko **OK**.

4 - Stisknutím tlačítka **◀** (vlevo), v případě potřeby opakovaným, nabídku zavřete.

Hlasitost subwooferu

Postup nastavení hlasitosti bezdrátového reproduktoru...

1 - Stiskněte tlačítko , vyberte možnost **Všechna nastavení** a stiskněte tlačítko **OK**.

2 - Vyberte možnost **Zvuk** a otevřete nabídku stisknutím tlačítka **➤** (vpravo).

3 - Vyberte možnost **Bezdrátové reproduktory** > **Hlasitost subwooferu** a stiskněte tlačítko **OK**.

4 - Stisknutím tlačítka **◀** (vlevo), v případě potřeby opakovaným, nabídku zavřete.

Problémy

Ztráta připojení

- Umístěte bezdrátový reproduktor v dosahu 5 metrů od televizoru.

- Místa s vysokou mírou bezdrátové aktivity (například byty s velkým počtem bezdrátových routerů) mohou bezdrátové připojení narušovat. Ponechte router a bezdrátový reproduktor co nejbližší k televizoru.

Neshoda zvuku a obrazu

- U některých bezdrátových reproduktorových systémů může být problém se synchronizací zvuku a videa. Doporučujeme používat bezdrátové audiovýrobky Philips.

Nastavení funkce Ambilight

Ambilight, zapnutí nebo vypnutí

Chcete-li získat další informace z **Nápovědy**, stiskněte barevné tlačítko **—** **Klíčová slova** a vyhledejte položku **Styl Ambilight**.

Nastavení funkce Ambilight

Jas funkce Ambilight

Možnost **Jas** umožňuje nastavit úroveň jasu funkce Ambilight.

Nastavení úrovně...

- 1 - Stiskněte tlačítko **⚙️**, vyberte možnost **Všechna nastavení** a stiskněte tlačítko **OK**.
- 2 - Vyberte možnost **Ambilight** a otevřete nabídku stisknutím tlačítka **➤** (vpravo).
- 3 - Vyberte možnost **Jas** a stiskněte tlačítko **OK**.
- 4 - Pomocí šipek **▲** (nahoru) nebo **▼** (dolů) upravte hodnotu.
- 5 - Stisknutím tlačítka **◀** (vlevo), v případě potřeby opakovaným, nabídku zavřete.

Sytost funkce Ambilight

Možnost **Sytost** umožňuje nastavit úroveň sytosti barev funkce Ambilight.

Nastavení úrovně...

- 1 - Stiskněte tlačítko **⚙️**, vyberte možnost **Všechna nastavení** a stiskněte tlačítko **OK**.
- 2 - Vyberte možnost **Ambilight** a otevřete nabídku stisknutím tlačítka **➤** (vpravo).
- 3 - Vyberte možnost **Sytost** a stiskněte tlačítko **OK**.
- 4 - Pomocí šipek **▲** (nahoru) nebo **▼** (dolů) upravte hodnotu.
- 5 - Stisknutím tlačítka **◀** (vlevo), v případě potřeby opakovaným, nabídku zavřete.

Statická barva Ambilight

Nastavení úrovně...

- 1 - Stiskněte tlačítko **⚙️**, vyberte možnost **Všechna nastavení** a stiskněte tlačítko **OK**.
- 2 - Vyberte možnost **Ambilight** a otevřete nabídku stisknutím tlačítka **➤** (vpravo).
- 3 - Vyberte možnost **Statická barva Ambilight** a stiskněte tlačítko **OK**.
- 4 - Pomocí šipek **▲** (nahoru) nebo **▼** (dolů) upravte hodnotu.
- 5 - Stisknutím tlačítka **◀** (vlevo), v případě potřeby

opakovaným, nabídku zavřete.

Pokročilá nastavení funkce Ambilight

Barva stěny

Možnost **Barva stěny** umožňuje neutralizovat vliv barevné stěny na barvy Ambilight. Vyberte barvu stěny za televizorem a televizor přizpůsobí barvy funkce Ambilight tak, aby se zobrazovaly podle původního záměru.

Postup volby barvy stěny . . .

- 1 - Stiskněte tlačítko **⚙️**, vyberte možnost **Všechna nastavení** a stiskněte tlačítko **OK**.
- 2 - Vyberte možnost **Ambilight** a otevřete nabídku stisknutím tlačítka **➤** (vpravo).
- 3 - Vyberte možnost **Pokročilé > Barva stěny** a stiskněte tlačítko **OK**.
- 4 - V barevné paletě vyberte barvu, která odpovídá stěně za televizorem.
- 5 - Stisknutím tlačítka **◀** (vlevo), v případě potřeby opakovaným, nabídku zavřete.

Vypnutí TV

Možnost **Vypnutí TV** umožňuje nastavit funkci Ambilight tak, aby se při vypnutí televizoru ihned vypnula nebo pomalu odezněla. Pomalé odeznění vám poskytne trochu času na přechod k běžnému osvětlení místnosti.

Výběr způsobu, jakým se funkce Ambilight vypíná...

- 1 - Stiskněte tlačítko **⚙️**, vyberte možnost **Všechna nastavení** a stiskněte tlačítko **OK**.
- 2 - Vyberte možnost **Ambilight** a otevřete nabídku stisknutím tlačítka **➤** (vpravo).
- 3 - Vyberte možnost **Pokročilé > Vypnutí TV** a stiskněte tlačítko **OK**.
- 4 - Vyberte možnost **Zeslabení až vypnutí** nebo **Okamžité vypnutí**.
- 5 - Stisknutím tlačítka **◀** (vlevo), v případě potřeby opakovaným, nabídku zavřete.

Ladění ISF

Když vám odborník ISF nakalibruje televizor, může nakalibrovat i barvu statického režimu Ambilight. Ke kalibraci si můžete vybrat libovolnou barvu. Po provedení kalibrace ISF si můžete nastavit statickou barvu ISF.

Výběr statické barvy ISF...

- 1 - Stiskněte tlačítko **⚙️**, vyberte možnost **Všechna nastavení** a stiskněte tlačítko **OK**.
- 2 - Vyberte možnost **Ambilight** a otevřete nabídku stisknutím tlačítka **➤** (vpravo).

- 3 - Vyberte možnost **Pokročilé** > **Ladění ISF** a stiskněte tlačítko **OK**.
- 4 - Pomocí šipek **▲** (nahoru) nebo **▼** (dolů) upravte hodnotu.
- 5 - Stisknutím tlačítka **◀** (vlevo), v případě potřeby opakovaným, nabídku zavřete.

Ambilight + hue

Konfigurace

Pomocí funkce **Konfigurace** můžete nastavit žárovky Philips Hue podle barev funkce **Ambilight**.

Nastavení žárovek Philips Hue...

- 1 - Stiskněte tlačítko **⚙️**, vyberte možnost **Všechna nastavení** a stiskněte tlačítko **OK**.
- 2 - Vyberte možnost **Ambilight** a otevřete nabídku stisknutím tlačítka **▶** (vpravo).
- 3 - Vyberte možnost **Ambilight+hue** > **Konfigurace** a stiskněte tlačítko **OK**.
- 4 - Vyberte možnost **Spustit**.
- 5 - Stisknutím tlačítka **◀** (vlevo), v případě potřeby opakovaným, nabídku zavřete.

Vypnutí

Vypnutí funkce **Ambilight+hue**...

- 1 - Stiskněte tlačítko **⚙️**, vyberte možnost **Všechna nastavení** a stiskněte tlačítko **OK**.
- 2 - Vyberte možnost **Ambilight** a otevřete nabídku stisknutím tlačítka **▶** (vpravo).
- 3 - Vyberte možnost **Ambilight+hue** > **Vypnutí** a stiskněte tlačítko **OK**.
- 4 - Vyberte možnost **Vypnuto** a stiskněte tlačítko **OK**.
- 5 - Stisknutím tlačítka **◀** (vlevo), v případě potřeby opakovaným, nabídku zavřete.

Intenzita

Pomocí funkce **Intenzita** můžete nastavit, jak přesně se budou žárovky Hue řídit funkcí **Ambilight**.

Nastavení intenzity efektu **Ambilight+hue**...

- 1 - Stiskněte tlačítko **⚙️**, vyberte možnost **Všechna nastavení** a stiskněte tlačítko **OK**.
- 2 - Vyberte možnost **Ambilight** a otevřete nabídku stisknutím tlačítka **▶** (vpravo).
- 3 - Vyberte možnost **Ambilight+hue** > **Intenzita** a stiskněte tlačítko **OK**.
- 4 - Pomocí šipek **▲** (nahoru) nebo **▼** (dolů) upravte hodnotu.
- 5 - Stisknutím tlačítka **◀** (vlevo), v případě potřeby opakovaným, nabídku zavřete.

Zobrazit konfiguraci

Pomocí funkce **Zobrazit konfiguraci** můžete zobrazit aktuální nastavení **Ambilight+hue**, sítě, mostu a žárovek.

Zobrazení konfigurace **Ambilight+hue**...

- 1 - Stiskněte tlačítko **⚙️**, vyberte možnost **Všechna nastavení** a stiskněte tlačítko **OK**.
- 2 - Vyberte možnost **Ambilight** a otevřete nabídku stisknutím tlačítka **▶** (vpravo).
- 3 - Vyberte možnost **Ambilight+hue** > **Zobrazit konfiguraci** a stiskněte tlačítko **OK**.
- 4 - Vyberte možnost **Vypnuto** a stiskněte tlačítko **OK**.
- 5 - Stisknutím tlačítka **◀** (vlevo), v případě potřeby opakovaným, nabídku zavřete.

Resetování konfigurace

Resetování efektu **Ambilight+hue**...

- 1 - Stiskněte tlačítko **⚙️**, vyberte možnost **Všechna nastavení** a stiskněte tlačítko **OK**.
- 2 - Vyberte možnost **Ambilight** a otevřete nabídku stisknutím tlačítka **▶** (vpravo).
- 3 - Vyberte možnost **Ambilight+hue** > **Resetovat konfiguraci** a stiskněte tlačítko **OK**.
- 4 - Stisknutím tlačítka **◀** (vlevo), v případě potřeby opakovaným, nabídku zavřete.

22.4

Nastavení Eco

Úspora energie

Položka **Nastavení Eco** **🌿** sdružuje nastavení, která pomáhají chránit životní prostředí.

Úspora energie

Pokud vyberete možnost **Úspora energie**, televizor automaticky přepne na nastavení **Styl obrazu – Standardní**, které představuje nejoptimálnější nastavení obrazu z hlediska spotřeby energie.

Nastavení režimu úspory energie...

- 1 - Stiskněte tlačítko **⚙️**, vyberte možnost **Všechna nastavení** a stiskněte tlačítko **OK**.
- 2 - Vyberte možnost **Nastavení Eco** a otevřete nabídku stisknutím tlačítka **▶** (vpravo).
- 3 - Vyberte možnost **Úspora energie**. **Styl obrazu** se automaticky přepne na hodnotu **Standardní**.
- 4 - Stisknutím tlačítka **◀** (vlevo), v případě potřeby opakovaným, nabídku zavřete.

Vypnout obrazovku

Pokud pouze posloucháte hudbu, můžete vypnout obrazovku televizoru, a šetřit tak energii.

Vypnutí obrazovky televizoru...



- 1 - Stiskněte tlačítko , vyberte možnost **Všechna nastavení** a stiskněte tlačítko **OK**.
- 2 - Vyberte možnost **Nastavení Eco** a otevřete nabídku stisknutím tlačítka **➤** (vpravo).
- 3 - Vyberte možnost **Vypnout obrazovku**.
- 4 - Stisknutím tlačítka **◀** (vlevo), v případě potřeby opakovaným, nabídku zavřete.

Chcete-li obrazovku znovu zapnout, stiskněte libovolné tlačítko na dálkovém ovladači.

Světelný snímač

Vestavěný světelný snímač snižuje jas televizní obrazovky, pokud okolní světlo potemní, a šetří tak energii. Vestavěný světelný snímač automaticky přizpůsobí obraz a funkci AmbientLight světelným podmínkám v místnosti.

Vypnutí obrazovky televizoru...

- 1 - Stiskněte tlačítko , vyberte možnost **Všechna nastavení** a stiskněte tlačítko **OK**.
- 2 - Vyberte možnost **Nastavení Eco** a otevřete nabídku stisknutím tlačítka **➤** (vpravo).
- 3 - Vyberte možnost **Světelný snímač**. Když je světelný snímač aktivní, zobrazuje se před ním ikona .
- 4 - Stisknutím tlačítka **◀** (vlevo), v případě potřeby opakovaným, nabídku zavřete.

Časovač vypnutí

Když televizor přijímá signál vysílání, ale vy po dobu 4 hodin nestisknete žádné tlačítko dálkového ovladače, televizor se z důvodu úspory energie automaticky vypne. Televizor se také automaticky vypne v případě, že po dobu 10 minut nepřijme ani televizní signál, ani žádný signál z dálkového ovladače.

Používáte-li televizor jako monitor nebo ke sledování televize používáte digitální přijímač (set top box) a nepoužíváte dálkový ovladač televizoru, deaktivujte funkci automatického vypnutí.

Deaktivace časovače vypnutí ...

- 1 - Stiskněte tlačítko , vyberte možnost **Všechna nastavení** a stiskněte tlačítko **OK**.
- 2 - Vyberte možnost **Nastavení Eco** a otevřete nabídku stisknutím tlačítka **➤** (vpravo).
- 3 - Vyberte možnost **Časovač vypnutí**. Výběrem v posuvníku upravte hodnotu. Hodnota **0** (Vypnuto)

časovač vypnutí deaktivuje.

4 - Stisknutím tlačítka **◀** (vlevo), v případě potřeby opakovaným, nabídku zavřete.

22.5

Obecná nastavení

EasyLink (digitální sběrnice mezi audio video zařízeními)

EasyLink (digitální sběrnice mezi audio video zařízeními)

Úplné vypnutí funkce EasyLink...

- 1 - Stiskněte tlačítko , vyberte možnost **Všechna nastavení** a stiskněte tlačítko **OK**.
- 2 - Vyberte možnost **Obecná nastavení** a otevřete nabídku stisknutím tlačítka **➤** (vpravo).
- 3 - Vyberte možnost **EasyLink**, stiskněte tlačítko **➤** (vpravo) a potom znovu vyberte možnost **EasyLink**.
- 4 - Vyberte možnost **Vypnuto**.
- 5 - Stisknutím tlačítka **◀** (vlevo), v případě potřeby opakovaným, nabídku zavřete.

Dálkový ovladač EasyLink

Postup vypnutí dálkového ovládání EasyLink...

- 1 - Stiskněte tlačítko , vyberte možnost **Všechna nastavení** a stiskněte tlačítko **OK**.
- 2 - Vyberte možnost **Obecná nastavení** a otevřete nabídku stisknutím tlačítka **➤** (vpravo).
- 3 - Vyberte možnost **EasyLink > Dálkové ovládání EasyLink**, a stiskněte tlačítko **OK**.
- 4 - Vyberte možnost **Vypnuto**.
- 5 - Stisknutím tlačítka **◀** (vlevo), v případě potřeby opakovaným, nabídku zavřete.

HDMI Ultra HD

Tento televizor dokáže zobrazovat signály Ultra HD. Některá zařízení – připojená se standardem HDMI – televizor s funkcí Ultra HD nerozpoznají a nemusí správně fungovat, případně je na nich zkreslený obraz či zvuk. Aby nedocházelo u takového zařízení k závadám, je možné nastavit kvalitu signálu na úroveň, kterou zařízení dokáže zpracovat. Jestliže zařízení nepoužívá signály Ultra HD, je možné pro dané připojení HDMI signál Ultra HD vypnout.

Nastavení UHD 4:4:4/4:2:2 umožňuje signály UHD YCbCr 4:4:4 / 4:2:2. Nastavení UHD 4:2:0 umožňuje signály UHD YCbCr 4:2:0.

Nastavení kvality signálu...

- 1 - Stiskněte tlačítko , vyberte možnost **Všechna nastavení** a stiskněte tlačítko **OK**.
- 2 - Vyberte možnost **Obecná nastavení** a otevřete nabídku stisknutím tlačítka **➤** (vpravo).
- 3 - Vyberte možnost **Pokročilé > HDMI Ultra HD** a stiskněte tlačítko **OK**.
- 4 - Vyberte možnost **UHD 4:4:4/4:2:2, UHD 4:2:0** nebo **UHD vypnuto** a stiskněte tlačítko **OK**.
- 5 - Stisknutím tlačítka **◀** (vlevo), v případě potřeby opakovaným, nabídku zavřete.

Pokud je obraz nebo zvuk ze zařízení připojeného k portu **HDMI 1** nebo **HDMI 2** zkreslený, připojte zařízení k portu **HDMI 3** nebo **HDMI 4** na televizoru.

V nabídce **Nápověda** stiskněte barevné tlačítko  **Klíčová slova** a vyhledejte položky **Problémy, připojení HDMI**.

Nastavení systému Android

Můžete nastavit nebo zobrazit několik specifických nastavení a údajů pro Android. Můžete zobrazit seznam aplikací nainstalovaných v televizoru a místo, které potřebují. Můžete nastavit jazyk Hlasového vyhledávání. Můžete nakonfigurovat klávesnici na obrazovce nebo umožnit, aby aplikace využívaly vaše umístění. Prohlédněte si různá nastavení systému Android. Další informace o těchto nastaveních najdete na stránce www.support.google.com/androidtv.

Otevření nastavení...

- 1 - Stiskněte tlačítko , vyberte možnost **Všechna nastavení** a stiskněte tlačítko **OK**.
- 2 - Vyberte možnost **Nastavení systému Android** a stiskněte tlačítko **OK**.
- 3 - Prohlédněte si různá nastavení systému Android.
- 4 - V případě potřeby stisknutím tlačítka **←BACK** nabídku zavřete.

Pevný disk USB

Chcete-li nastavit a zformátovat pevný disk USB...

- 1 - Stiskněte tlačítko , vyberte možnost **Všechna nastavení** a stiskněte tlačítko **OK**.
- 2 - Vyberte možnost **Obecná nastavení** a otevřete nabídku stisknutím tlačítka **➤** (vpravo).
- 3 - Vyberte možnost **Pevný disk USB** a stiskněte tlačítko **OK**.
- 4 - Vyberte možnost **Spustit** a postupujte podle pokynů na obrazovce.
- 5 - Stisknutím tlačítka **◀** (vlevo), v případě potřeby opakovaným, nabídku zavřete.

Chcete-li získat další informace o postupu instalace pevného disku USB, stiskněte v **Nápovědě** barevné

tlačítko  **Klíčová slova** a vyhledejte položku **Pevný disk USB, Instalace**.

Jas loga Philips

Můžete nastavit jas loga Philips na přední straně televizoru nebo toto logo můžete úplně vypnout.

Postup nastavení nebo vypnutí jasu...

- 1 - Stiskněte tlačítko , vyberte možnost **Všechna nastavení** a stiskněte tlačítko **OK**.
- 2 - Vyberte možnost **Obecná nastavení** a otevřete nabídku stisknutím tlačítka **➤** (vpravo).
- 3 - Vyberte možnost **Jas loga Philips** a otevřete nabídku stisknutím tlačítka **➤** (vpravo).
- 4 - Vyberte možnost **Minimum, Střední, Maximum** nebo **Vypnuto**, čímž vypnete osvětlení loga, a poté stiskněte tlačítko **OK**.
- 5 - Stisknutím tlačítka **◀** (vlevo), v případě potřeby opakovaným, nabídku zavřete.

Nastavení klávesnice USB

Chcete-li nainstalovat klávesnici USB, zapněte televizor a připojte klávesnici USB k jednomu z konektorů **USB** na televizoru. Když televizor poprvé rozpozná klávesnici, můžete vybrat své rozvržení klávesnice a svou volbu vyzkoušet. Pokud jako první vyberete azbuku nebo řeckou klávesnici, můžete vybrat sekundární rozložení klávesnice s latinkou.

Postup změny rozložení klávesnice později, po provedení prvotního nastavení...

- 1 - Stiskněte tlačítko , vyberte možnost **Všechna nastavení** a stiskněte tlačítko **OK**.
- 2 - Vyberte možnost **Obecná nastavení** a otevřete nabídku stisknutím tlačítka **➤** (vpravo).
- 3 - Vyberte možnost **Nastavení klávesnice USB** a stiskněte tlačítko **OK**, čímž spustíte nastavení klávesnice.

HbbTV

Pokud televizní kanál nabízí stránky HbbTV, musíte nejdříve zapnout možnost HbbTV v nastavení televizoru, abyste mohli zobrazit stránky.

- 1 - Stiskněte tlačítko , vyberte možnost **Všechna nastavení** a stiskněte tlačítko **OK**.
- 2 - Vyberte možnost **Obecná nastavení** a otevřete nabídku stisknutím tlačítka **➤** (vpravo).
- 3 - Vyberte možnost **Pokročilé > HbbTV** a stiskněte tlačítko **OK**.
- 4 - Vyberte možnost **Zapnuto** nebo **Vypnuto**.
- 5 - Stisknutím tlačítka **◀** (vlevo), v případě potřeby

opakovaným, nabídku zavřete.

Chcete-li zamezit přístupu na stránky HbbTV na konkrétním kanálu, můžete blokovat stránky HbbTV pouze pro tento kanál.

- 1 - Naladte kanál, na kterém chcete blokovat stránky HbbTV.
- 2 - Stiskněte možnost **+ OPTIONS**, vyberte možnost **Hbb TV na tomto kanálu** a stiskněte tlačítko **OK**.
- 3 - Vyberte možnost **Vypnuto** a stiskněte tlačítko **OK**.

Doma nebo v obchodě

Pokud je televizor umístěn v obchodě, můžete nastavit, aby zobrazoval propagační pruh pro obchody. **Styl obrazu** se automaticky nastaví na možnost **Jasně**. **Časovač vypnutí** je neaktivní.

Nastavení televizoru na umístění v obchodě...

- 1 - Stiskněte tlačítko , vyberte možnost **Všechna nastavení** a stiskněte tlačítko **OK**.
- 2 - Vyberte možnost **Obecná nastavení** a otevřete nabídku stisknutím tlačítka **>** (vpravo).
- 3 - Vyberte možnost **Umístění > Obchod** a stiskněte tlačítko **OK**.
- 4 - Stisknutím tlačítka **<** (vlevo), v případě potřeby opakovaným, nabídku zavřete.

Pokud televizor používáte doma, nastavte jej na domácí použití.

Konfigurace obchodu

Je-li televizor nastaven do režimu **Obchod**, můžete nastavit dostupnost konkrétní ukázky pro použití v prodejně.

- 1 - Stiskněte tlačítko , vyberte možnost **Všechna nastavení** a stiskněte tlačítko **OK**.
- 2 - Vyberte možnost **Obecná nastavení** a otevřete nabídku stisknutím tlačítka **>** (vpravo).
- 3 - Vyberte možnost **Konfigurace obchodu** a otevřete nabídku stisknutím tlačítka **>** (vpravo).
- 4 - Vyberte na možnost **Vypnuto** nebo možnost **Pruh s vysvětlením funkcí** jako v prodejním režimu.
- 5 - Stisknutím tlačítka **<** (vlevo), v případě potřeby opakovaným, nabídku zavřete.

Umístění televize

Toto nastavení je součástí úvodní instalace a je zvolena buď hodnota **Na podstavci** nebo **Na stěně**. Pokud jste od té doby umístění televizoru změnili, upravte příslušným způsobem toto nastavení pro dosažení co nejlepší reprodukce zvuku.

- 1 - Stiskněte tlačítko , vyberte možnost **Všechna nastavení** a stiskněte tlačítko **OK**.
- 2 - Vyberte možnost **Obecná nastavení** a otevřete nabídku stisknutím tlačítka **>** (vpravo).
- 3 - Vyberte možnost **Umístění televize** a stiskněte tlačítko **OK**.
- 4 - Klikněte na možnost **Na podstavci** nebo **Na stěně**.
- 5 - Stisknutím tlačítka **<** (vlevo), v případě potřeby opakovaným, nabídku zavřete.

Televizní průvodce

Další informace získáte v nabídce **Nápověda** stisknutím barevného tlačítka  **Klíčová slova** a vyhledáním položky **TV průvodce, data a informace**.

Loga kanálů

V některých zemích může televizor zobrazovat loga kanálů.

Pokud tato loga zobrazovat nechcete, můžete je vypnout.

Vypnutí loga...

- 1 - Stiskněte tlačítko , vyberte možnost **Všechna nastavení** a stiskněte tlačítko **OK**.
- 2 - Vyberte možnost **Obecná nastavení** a otevřete nabídku stisknutím tlačítka **>** (vpravo).
- 3 - Vyberte možnost **Pokročilé > Loga kanálů** a otevřete nabídku stisknutím tlačítka **>** (vpravo).
- 4 - Vyberte možnost **Vypnuto** a stiskněte tlačítko **OK**.
- 5 - Stisknutím tlačítka **<** (vlevo), v případě potřeby opakovaným, nabídku zavřete.

Tovární nastavení

V televizoru můžete obnovit původní (tovární) nastavení.

Přepnutí na původní nastavení...

- 1 - Stiskněte tlačítko , vyberte možnost **Všechna nastavení** a stiskněte tlačítko **OK**.
- 2 - Vyberte možnost **Obecná nastavení** a otevřete

nabídku stisknutím tlačítka **➤** (vpravo).

3 - Vyberte možnost **Tovární nastavení** a stiskněte tlačítko **OK**.

4 - Stisknutím tlačítka **◀** (vlevo), v případě potřeby opakovaným, nabídku zavřete.

Rodičovský zámek

Vhodnost podle věku

Nastavení minimálního věku pro sledování programů s hodnocením...

1 - Stiskněte tlačítko **⚙️**, vyberte možnost **Všechna nastavení** a stiskněte tlačítko **OK**.

2 - Vyberte možnost **Rodičovský zámek** a otevřete nabídku stisknutím tlačítka **➤** (vpravo).

3 - Vyberte možnost **Rodičovské hodnocení** a vyberte jeden z věků uvedených na seznamu.

4 - Stisknutím tlačítka **◀** (vlevo), v případě potřeby opakovaným, nabídku zavřete.

Zámek aplikace

Další informace získáte v nabídce **Nápověda** stisknutím barevného tlačítka **—** **Klíčová slova** a vyhledáním položky **Zámek aplikace**.

Nastavení kódu / změna kódu

Kód PIN rodičovského zámku se používá k zamykání a odemykání kanálů a programů.

Nastavení nebo změna aktuálního zámku...

1 - Stiskněte tlačítko **⚙️**, vyberte možnost **Všechna nastavení** a stiskněte tlačítko **OK**.

2 - Vyberte možnost **Rodičovský zámek** a otevřete nabídku stisknutím tlačítka **➤** (vpravo).

3 - Vyberte možnost **Nastavit kód** nebo **Změnit kód** a stiskněte tlačítko **OK**.

4 - Zadejte čtyřciferný kód podle vlastního výběru. Pokud je kód již nastaven, zadejte aktuální kód rodičovského zámku a poté dvakrát zadejte nový kód.
5 - Stisknutím tlačítka **◀** (vlevo), v případě potřeby opakovaným, nabídku zavřete.

Nový kód je nastaven.

Zapomněli jste svůj kód PIN rodičovského zámku?

Pokud svůj kód PIN zapomenete, můžete aktuální kód přepsat a zadat nový kód.

1 - Stiskněte tlačítko **⚙️**, vyberte možnost **Všechna nastavení** a stiskněte tlačítko **OK**.

2 - Vyberte možnost **Rodičovský zámek** a otevřete nabídku stisknutím tlačítka **➤** (vpravo).

3 - Vyberte možnost **Změnit kód** a stiskněte tlačítko **OK**.

4 - Zadejte hlavní kód **8888**.

5 - Nyní zadejte nový kód PIN rodičovského zámku a zadejte jej ještě jednou pro potvrzení.

6 - Stisknutím tlačítka **◀** (vlevo), v případě potřeby opakovaným, nabídku zavřete.

Nový kód je nastaven.

Přeinstalace televizoru

Můžete znovu nainstalovat celý televizor. Všechna nastavení televizoru budou přeinstalována.

Provedení instalace celého televizoru...

1 - Stiskněte tlačítko **⚙️**, vyberte možnost **Všechna nastavení** a stiskněte tlačítko **OK**.

2 - Vyberte možnost **Obecná nastavení** a vyberte položku **Znovu instalovat televizi**.

3 - Postupujte podle pokynů na obrazovce. Instalace může několik minut trvat.

22.6

Hodiny, oblast a region

Jazyk, nabídky a zprávy

Postup změny jazyka nabídek a zpráv televizoru...

1 - Stiskněte tlačítko **⚙️**, vyberte možnost **Všechna nastavení** a stiskněte tlačítko **OK**.

2 - Vyberte možnost **Region a jazyk** a otevřete nabídku stisknutím tlačítka **➤** (vpravo).

3 - Vyberte možnost **Jazyk** > **Jazyk nabídek** a stiskněte tlačítko **OK**.

4 - Vyberte požadovaný jazyk.

5 - Stisknutím tlačítka **◀** (vlevo), v případě potřeby opakovaným, nabídku zavřete.

Předvolby jazyka

Nastavení jazyka zvuku

Digitální TV kanály mohou pro jeden pořad vysílat zvuk s několika mluvenými jazyky. Můžete nastavit preferovaný primární a sekundární jazyk zvuku. Pokud je k dispozici zvuk v jednom z těchto jazyků, televizor na něj přepne.

Pokud není k dispozici žádný z preferovaných jazyků, můžete vybrat jiný dostupný jazyk zvuku.

Nastavení primárního a sekundárního jazyka zvuku...

1 - Stiskněte tlačítko **⚙️**, vyberte možnost **Všechna nastavení** a stiskněte tlačítko **OK**.

2 - Vyberte možnost **Region a jazyk** a otevřete nabídku stisknutím tlačítka **➤** (vpravo).

3 - Vyberte možnost **Jazyk** > **Primární**

zvuk nebo **Sekundární zvuk** a stiskněte tlačítko **OK**.
4 - Vyberte požadovaný jazyk.
5 - Stisknutím tlačítka **◀** (vlevo), v případě potřeby opakovaným, nabídku zavřete.

Výběr jazyka zvuku, když není k dispozici žádný z preferovaných jazyků...

- 1 - Stiskněte tlačítko **+** **OPTIONS**.
- 2 - Vyberte možnost **Jazyk zvuku** a vyberte jazyk zvuku, který chcete dočasně použít.

Titulky

Zapnutí

Chcete-li zapnout titulky, stiskněte tlačítko **SUBTITLE**.

U titulků můžete nastavit možnost **Zapnuto**, **Vypnuto** nebo **Zapnuto bez zvuku**.

Nebo, chcete-li automaticky zobrazit titulky v případě, že vysílaný program není v jazyku uloženém v rámci nastavení televizoru, vyberte možnost **Automaticky**. Při tomto nastavení se titulky budou zobrazovat také při ztlumení televizoru.

Nastavení jazyka titulků

Digitální kanály mohou pro jeden pořad nabízet několik jazyků titulků. Můžete nastavit preferovaný primární a sekundární jazyk titulků. Pokud budou k dispozici titulky v jednom z těchto jazyků, televizor vybrané titulky zobrazí.

Pokud nejsou k dispozici titulky v žádném z preferovaných jazyků, můžete vybrat jiný dostupný jazyk titulků.

Nastavení primárního a sekundárního jazyka titulků...

- 1 - Stiskněte tlačítko **⚙**, vyberte možnost **Všechna nastavení** a stiskněte tlačítko **OK**.
- 2 - Vyberte možnost **Region a jazyk** a otevřete nabídku stisknutím tlačítka **▶** (vpravo).
- 3 - Vyberte možnost **Jazyky > Primární titulky** nebo **Sekundární titulky** a stiskněte tlačítko **OK**.
- 4 - Vyberte požadovaný jazyk.
- 5 - Stisknutím tlačítka **◀** (vlevo), v případě potřeby opakovaným, nabídku zavřete.

Výběr jazyka titulků, když není k dispozici žádný z preferovaných jazyků...

- 1 - Stiskněte tlačítko **+** **OPTIONS**.
- 2 - Vyberte možnost **Jazyk titulků** a vyberte jazyk, který chcete dočasně použít.

Titulky z teletextu

Pokud sledujete analogové kanály, je nutné nastavit titulky u jednotlivých kanálů ručně.

- 1 - Přepněte na kanál a stisknutím tlačítka **TEXT** otevřete teletext.
- 2 - Zadejte číslo stránky pro titulky, obvykle **888**.
- 3 - Opětovným stisknutím tlačítka **TEXT** teletext zavřete.

Pokud během sledování tohoto analogového kanálu v nabídce **Titulky** vyberete možnost **Zapnuto**, titulky se zobrazí (pokud jsou k dispozici).

Chcete-li zjistit, který kanál je analogový nebo digitální, přepněte na daný kanál a tlačítkem **+** **OPTIONS** otevřete **Informace o kanálu**.

Jazyky teletextu

Stránky teletextu

Chcete-li otevřít teletext, stiskněte během sledování televizních kanálů tlačítko **TEXT**.

Chcete-li teletext zavřít, znovu stiskněte tlačítko **TEXT**.

Výběr stránky teletextu

Postup výběru stránky . . .

- 1 - Zadejte číslo stránky pomocí číselných tlačítek.
- 2 - Pohybujte se pomocí kurzorových kláves.
- 3 - Stisknutím barevného tlačítka vyberte jedno z barevně označených témat v dolní části obrazovky.

Podstránky teletextu

Číslo stránky teletextu může obsahovat několik podstránek. Číslo podstránek se zobrazují v pruhu vedle čísla hlavní stránky.

Chcete-li vybrat podstránku, stiskněte tlačítko **◀** nebo **▶**.

Přehled teletextu Stránky teletextu

Některé vysílací společnosti nabízejí tabulky stránek teletextu (T.O.P.).

Otevře **Tabulky stránek teletextu** Chcete-li v teletextu otevřít tabulky stránek teletextu, stiskněte tlačítko **+** **OPTIONS** a vyberte možnost **Přehled teletextu**

Oblíbené stránky

Televizor vytváří seznam 10 naposledy otevřených stránek teletextu. Můžete je snadno znovu otevřít ve sloupci **Oblíbené stránky teletextu**.

- 1 - V teletextu vyberte hvězdičku v levém horním rohu obrazovky a zobrazte sloupec s oblíbenými stránkami.
- 2 - Pomocí tlačítek **▼** (dolů) a **▲** (nahoru) vyberte

číslo stránky a otevřete stránku stisknutím tlačítka **OK**.

Seznam můžete vymazat pomocí možnosti **Vymazat oblíbené stránky**.

Hledání na teletextu

Lze vybrat slovo a vyhledat v teletextu všechny výskyty daného slova.

- 1 - Otevřete stránku teletextu a stiskněte tlačítko **OK**.
- 2 - Pomocí kurzorových kláves vyberte slovo nebo číslo.
- 3 - Znovu stiskněte tlačítko **OK**: ihned přejdete na další výskyt tohoto slova nebo čísla.
- 4 - Opětovným stisknutím tlačítka **OK** přejdete na následující výskyt.
- 5 - Vyhledávání ukončíte opakovaným stisknutím tlačítka **▲** (nahoru) tak dlouho, až nebude označen žádný výběr.

Teletext z připojeného zařízení

Některá zařízení, která přijímají televizní kanály, mohou také nabízet teletext.

Postup otevření teletextu z připojeného zařízení . . .

- 1 - Stiskněte tlačítko **➤** vyberte zařízení a stiskněte tlačítko **OK**.
- 2 - Během sledování kanálu na daném zařízení stiskněte tlačítko **+** **OPTIONS**, vyberte možnost **Zobrazení tlačítek zařízení**, vyberte tlačítko **☰** a stiskněte tlačítko **OK**.
- 3 - Stisknutím tlačítka **←** **BACK** skryjete tlačítka zařízení.
- 4 - Chcete-li teletext ukončit, znovu stiskněte tlačítko **←** **BACK**.

Digitální teletext (pouze Velká Británie)

Někteří poskytovatelé digitálního vysílání nabízejí na svých digitálních televizních kanálech digitální teletext nebo interaktivní televizní kanály. Tyto služby zahrnují běžný teletext s výběrem a procházením prostřednictvím číselných a barevných tlačítek a kurzorových kláves.

Chcete-li digitální teletext ukončit, stiskněte tlačítko **←** **BACK**.

Možnosti teletextu

Stisknutím tlačítka **+** **OPTIONS** v teletextu otevřete nabídku možností...

- **Zastavit stránku**
Zastaví automatické otáčení podstránek.
- **Dvojitá obrazovka / Celá obrazovka**
Zobrazí TV kanál a teletext vedle sebe.
- **Přehled teletextu T.O.P.**
Otevře Tabulky stránek teletextu (T.O.P.).
- **Zvětšit**
Zvětší stránku teletextu pro pohodlnější čtení.
- **Odkrýt**

Zruší skrytí informací na stránce.

- **Opakování podstránek**
Opakuje dostupné podstránky.
- **Jazyk**

Přepne skupinu znaků, které teletext využívá ke správnému zobrazení.

- **Teletext 2.5**

Aktivuje Teletext 2.5, který nabízí více barev a lepší grafiku.

Nastavení teletextu

Jazyk teletextu

Některé společnosti poskytující digitální televizní vysílání mají k dispozici několik jazyků teletextu. Postup nastavení primárního a sekundárního jazyka teletextu . . .

- 1 - Stiskněte tlačítko **⚙**, vyberte možnost **Všechna nastavení** a stiskněte tlačítko **OK**.
- 2 - Vyberte možnost **Region a jazyk** a otevřete nabídku stisknutím tlačítka **➤** (vpravo).
- 3 - Vyberte možnost **Jazyk > Primární teletext** nebo **Sekundární teletext** a stiskněte tlačítko **OK**.
- 4 - Vyberte preferované jazyky teletextu.
- 5 - Stisknutím tlačítka **←** (vlevo), v případě potřeby opakovaným, nabídku zavřete.

Teletext 2.5

Je-li Teletext 2.5 k dispozici, nabízí více barev a lepší grafiku. Teletext 2.5 se aktivuje jako standardní nastavení od výrobce.
Vypnutí Teletextu 2.5...

- 1 - Stiskněte tlačítko **TEXT**.
- 2 - Při zobrazeném teletextu stiskněte tlačítko **+** **OPTIONS**.
- 3 - Vyberte možnost **Teletext 2.5 > Vypnuto**.
- 4 - Stisknutím tlačítka **←** (vlevo), v případě potřeby opakovaným, nabídku zavřete.

Hodiny

Datum a čas

Automatické

Pokud chcete zjistit, kolik je hodin, stiskněte tlačítko **🏠**. **Hlavní nabídka** ukazuje čas stále.

V některých zemích digitální vysílání nevysílá informace o koordinovaném světovém čase (UTC). Změna letního času může být ignorována a televizor může zobrazovat nesprávný čas.

Pokud nahráváte pořady naplánované v TV průvodci, doporučujeme, abyste čas a datum ručně neměnili. V některých zemích a u některých poskytovatelů služeb je nastavení **Hodiny skryto**, aby nedošlo

k nesprávnému nastavení času.

Postup automatické opravy nastavení hodin televizoru...

- 1 - Stiskněte tlačítko , vyberte možnost **Všechna nastavení** a stiskněte tlačítko **OK**.
- 2 - Vyberte možnost **Region a jazyk** a otevřete nabídku stisknutím tlačítka **➤** (vpravo).
- 3 - Vyberte možnost **Hodiny > Automatický režim hodin** a vyberte možnost **Podle země**.
- 4 - Vyberte možnost **Letní čas** a zvolte příslušné nastavení.
- 5 - Stisknutím tlačítka **◀** (vlevo), v případě potřeby opakovaným, nabídku zavřete.

Ruční

Postup ručního nastavení hodin televizoru...

- 1 - Stiskněte tlačítko , vyberte možnost **Všechna nastavení** a stiskněte tlačítko **OK**.
- 2 - Vyberte možnost **Region a jazyk** a otevřete nabídku stisknutím tlačítka **➤** (vpravo).
- 3 - Vyberte možnost **Hodiny > Automatický režim hodin** a vyberte možnost **Ručně**.
- 4 - Vyberte možnost **Datum a Čas** a upravte hodnoty.
- 5 - Stisknutím tlačítka **◀** (vlevo), v případě potřeby opakovaným, nabídku zavřete.

Časové pásmo

Postup nastavení časového pásma...

- 1 - Stiskněte tlačítko , vyberte možnost **Všechna nastavení** a stiskněte tlačítko **OK**.
- 2 - Vyberte možnost **Region a jazyk** a otevřete nabídku stisknutím tlačítka **➤** (vpravo).
- 3 - Vyberte možnost **Hodiny > Časové pásmo** a stiskněte tlačítko **OK**.
- 4 - Vyberte některé z časových pásem.
- 5 - Stisknutím tlačítka **◀** (vlevo), v případě potřeby opakovaným, nabídku zavřete.

Dálkový ovladač, klávesnice

Postup nastavení rozvržení klávesnice na možnost Azerty...

- 1 - Stiskněte tlačítko , vyberte možnost **Všechna nastavení** a stiskněte tlačítko **OK**.
- 2 - Vyberte možnost **Region a jazyk** a otevřete nabídku stisknutím tlačítka **➤** (vpravo).
- 3 - Vyberte možnost **Klávesnice dálkového ovladače** a stiskněte tlačítko **OK**.
- 4 - Vyberte možnost **Azerty** nebo **Qwerty** a stiskněte tlačítko **OK**.
- 5 - Stisknutím tlačítka **◀** (vlevo), v případě potřeby

opakovaným, nabídku zavřete.

22.7

Univerzální přístup

Zapnutí

Je-li aktivní režim **Univerzální přístup**, mohou televizor používat i lidé se sluchovým nebo zrakovým postižením.

Zapnutí

Pokud jste možnost **Univerzální přístup** nezapnuli během instalace, můžete ji zapnout v nabídce **Univerzální přístup**.

Zapnutí funkce usnadnění...

- 1 - Stiskněte tlačítko , vyberte možnost **Všechna nastavení** a stiskněte tlačítko **OK**.
- 2 - Vyberte možnost **Univerzální přístup** a otevřete nabídku stisknutím tlačítka **➤** (vpravo).
- 3 - Vyberte možnost **Univerzální přístup** o jeden krok dále.
- 4 - Vyberte možnost **Zapnuto** a stiskněte tlačítko **OK**.
- 5 - Stisknutím tlačítka **◀** (vlevo), v případě potřeby opakovaným, nabídku zavřete.

Zapnutím možnosti **Univerzální přístup** se do nabídky **Možnosti** přidá možnost **Univerzální přístup**.

Problémy se sluchem

Některé digitální televizní kanály vysílají zvláštní zvuk a titulky přizpůsobené pro sluchově postižené osoby. Když zapnete funkci **Sluchově postižení**, televizor na tento speciální zvuk nebo titulky automaticky přepne (pokud jsou k dispozici). Než zapnete funkci **Sluchově postižení**, je nutné nejprve zapnout režim **Univerzální přístup**.

Postup zapnutí funkce **Sluchově postižení**...

- 1 - Stiskněte tlačítko , vyberte možnost **Všechna nastavení** a stiskněte tlačítko **OK**.
- 2 - Vyberte možnost **Univerzální přístup** a otevřete nabídku stisknutím tlačítka **➤** (vpravo).
- 3 - Vyberte možnost **Sluchově postižení** a otevřete nabídku stisknutím tlačítka **➤** (vpravo).
- 4 - Vyberte možnost **Zapnuto** a stiskněte tlačítko **OK**.
- 5 - Stisknutím tlačítka **◀** (vlevo), v případě potřeby opakovaným, nabídku zavřete.

Postup zapnutí funkce **Sluchově postižení** během sledování televizoru...

- 1 - Během sledování televizního kanálu stiskněte tlačítko **+** **OPTIONS**, vyberte možnost **Univerzální přístup** a stiskněte tlačítko **OK**.

2 – Vyberte možnost **Sluchově postižení** a nastavte hodnotu **Zapnuto**.

Dostupnost jazyka zvuku pro sluchově postižené ověříte stisknutím tlačítka **+** **OPTIONS**, výběrem možnosti **Jazyk zvuku** a vyhledáním jazyka zvuku s ikonou **+**.

Pokud se v nabídce Možnosti položka Dostupnost nezobrazuje, zapněte funkci **Univerzální přístup** v nabídce Nastavení.

Chcete-li získat další informace, stiskněte v **Nápovědě** barevné tlačítka **—** **Klíčová slova** a vyhledejte položku **Univerzální přístup**.

Zvukový komentář

Zapnutí

Digitální televizní kanály mohou vysílat speciální zvukový komentář popisující děj na obrazovce. Aby bylo možné zapnout zvuk a efekty pro zrakově postižené osoby, je nutné nejprve zapnout možnost **Zvukový komentář**.

A ještě než budete moci zapnout možnost **Zvukový komentář**, je nutné aktivovat režim **Univerzální přístup** v nabídce nastavení.

Při použití možnosti **Zvukový komentář** je k normální zvukové stopě přidán komentář vypravěče.

Zapnutí komentáře (je-li k dispozici)...

Postup zapnutí **zvukového komentáře**...

- 1 – Stiskněte tlačítka **⚙**, vyberte možnost **Všechna nastavení** a stiskněte tlačítka **OK**.
- 2 – Vyberte možnost **Univerzální přístup** a otevřete nabídku stisknutím tlačítka **➤** (vpravo).
- 3 – Vyberte možnost **Zvukový komentář** a otevřete nabídku stisknutím tlačítka **➤** (vpravo).
- 4 – V dalším kroku vyberte opět možnost **Zvukový komentář**.
- 5 – Vyberte možnost **Zapnuto** a stiskněte tlačítka **OK**.
- 6 – Stisknutím tlačítka **◀** (vlevo), v případě potřeby opakovaným, nabídku zavřete.

Postup zapnutí **zvukového komentáře** během sledování televizoru...

- 1 – Během sledování televizního kanálu stiskněte tlačítka **+** **OPTIONS**, vyberte možnost **Univerzální přístup** a stiskněte tlačítka **OK**.
- 2 – Vyberte možnost **Zvukový komentář** a vyberte možnost **Zapnuto**.

Můžete zkontrolovat, zda je k dispozici zvukový komentář.

V nabídce Možnosti vyberte položku **Jazyk zvuku** a vyhledejte jazyk zvuku označený ikonou **+**.

Reproduktory/sluchátka

V nabídce **Reproduktory / sluchátka** si můžete nastavit, kde chcete zvukový komentář slyšet. V nabídce jsou reproduktory televizoru, sluchátka nebo obě možnosti současně.

Nastavení reproduktorů nebo sluchátek...

- 1 – Stiskněte tlačítka **⚙**, vyberte možnost **Všechna nastavení** a stiskněte tlačítka **OK**.
- 2 – Vyberte možnost **Univerzální přístup** a otevřete nabídku stisknutím tlačítka **➤** (vpravo).
- 3 – Vyberte možnost **Zvukový komentář** > **Reproduktory / sluchátka** a stiskněte tlačítka **OK**.
- 4 – Vyberte možnost **Reproduktory, Sluchátka** nebo **Reproduktory + sluchátka** a stiskněte tlačítka **OK**.
- 5 – Stisknutím tlačítka **◀** (vlevo), v případě potřeby opakovaným, nabídku zavřete.

Smíšená hlasitost

Je možné smíchat hlasitost normálního zvuku se zvukovým komentářem.

Postup smíšení hlasitosti...

- 1 – Stiskněte tlačítka **⚙**, vyberte možnost **Všechna nastavení** a stiskněte tlačítka **OK**.
- 2 – Vyberte možnost **Univerzální přístup** a otevřete nabídku stisknutím tlačítka **➤** (vpravo).
- 3 – Vyberte možnost **Zvukový komentář** > **Smíšená hlasitost** a stiskněte tlačítka **OK**.
- 4 – Pomocí šipek **▲** (nahoru) nebo **▼** (dolů) upravte hodnotu.
- 5 – Stisknutím tlačítka **◀** (vlevo), v případě potřeby opakovaným, nabídku zavřete.

Je-li k dispozici jazyk zvuku s přidáním zvukovým komentářem, můžete toto nastavení najít také v nabídce **+** **OPTIONS** > **Univerzální přístup** > **Smíšená hlasitost**.

Zvukový efekt

Některé zvukové komentáře mohou obsahovat zvláštní zvukové efekty, například stereo nebo postupné vytrácení zvuku.

Zapnutí **zvukových efektů** (je-li tato funkce k dispozici)...

- 1 – Stiskněte tlačítka **⚙**, vyberte možnost **Všechna nastavení** a stiskněte tlačítka **OK**.
- 2 – Vyberte možnost **Univerzální přístup** a stiskněte tlačítka **▶** (vpravo), čímž otevřete nabídku.
- 3 – Vyberte možnost **Zvukový komentář** > **Zvukové efekty** a stiskněte tlačítka **OK**.
- 4 – Stisknutím tlačítka **◀** (vlevo), v případě potřeby opakovaným, nabídku zavřete.

Řeč

Zvukový komentář může obsahovat také titulky pro vyslovovaná slova.

Přepnutí na tyto titulky (jsou-li k dispozici) . . .

1 - Stiskněte tlačítko , vyberte možnost **Všechna nastavení** a stiskněte tlačítko **OK**.

2 - Vyberte možnost **Univerzální přístup** a otevřete nabídku stisknutím tlačítka  (vpravo).

3 - Vyberte možnost **Zvukový komentář** > **Řeč** a stiskněte tlačítko **OK**.

4 - Vyberte možnost **Popisný** nebo **Titulky** a stiskněte tlačítko **OK**.

5 - Stisknutím tlačítka  (vlevo), v případě potřeby opakovaným, nabídku zavřete.

Bezdrátové a kabelové sítě

Sít

Chcete-li získat další informace, stiskněte v **Nápovědě** barevné tlačítko **—** **Klíčová slova** a vyhledejte položku **Sít** s dalšími informacemi o připojení televizoru k síti.

Bluetooth

Co potřebujete

K televizoru můžete připojit bezdrátové zařízení Bluetooth® – bezdrátový reproduktor, subwoofer, zvukový projektor nebo sluchátka. Můžete připojit i gamepad pomocí Bluetooth LE.

Chcete-li přehrávat zvuk televizoru v bezdrátovém reproduktoru, je nutné bezdrátový reproduktor spárovat s televizorem. Televizor můžete spárovat s bezdrátovými reproduktory a maximálně čtyřmi zařízeními Bluetooth LE (low energy). Televizor může v jednom okamžiku přehrávat zvuk pouze v jednom reproduktoru. Připojíte-li subwoofer, zvuk se bude přehrávat v televizoru a subwooferu. Připojíte-li zařízení Sound bar, bude se zvuk přehrávat pouze v něm.

Upozornění – synchronizace zvuku a obrazu

Reproduktory Bluetooth mají často značné takzvané zpoždění. Dlouhé zpoždění znamená, že zvuk se opoždí za obrazem, takže synchronizace pohybu rtů a zvuku je nesprávná. Než si zakoupíte systém reproduktorů Bluetooth, informujte se, které modely jsou nejnovější, a najděte zařízení, které má nízké zpoždění. Prodejce vám poradí.

Chcete-li získat další informace o spárování bezdrátového reproduktoru, stiskněte v **Nápovědě** barevné tlačítko **—** **Klíčová slova** a vyhledejte položku **Bluetooth, Párování**.

Párování zařízení

Chcete-li získat další informace, stiskněte v **Nápovědě** barevné tlačítko **—** **Klíčová slova** a vyhledejte položku **Bluetooth, Párování** s dalšími informacemi o párování bezdrátových zařízení.

Výběr zařízení

Chcete-li získat další informace, stiskněte v **Nápovědě** barevné tlačítko **—** **Klíčová slova** a vyhledejte položku **Bluetooth, Výběr zařízení** s dalšími informacemi o výběru bezdrátového reproduktoru.

Odebrání zařízení

Chcete-li získat další informace, stiskněte v **Nápovědě** barevné tlačítko **—** **Klíčová slova** a vyhledejte položku **Bluetooth, Odebrání zařízení** s dalšími informacemi o zrušení párování (odebrání) zařízení Bluetooth.

Zapnutí nebo vypnutí Bluetooth

Před připojením bezdrátových zařízení Bluetooth musí být funkce Bluetooth zapnuta.



Zapnutí funkce Bluetooth...

- 1 - Stiskněte tlačítko **⚙**, vyberte možnost **Všechna nastavení** a stiskněte tlačítko **OK**.
- 2 - Vyberte možnost **Bezdrátové a kabelové sítě** a stiskněte tlačítko **OK**.
- 3 - Vyberte možnost **Bluetooth > Bluetooth zap./vyp.** a stiskněte tlačítko **OK**.
- 4 - Vyberte možnost **Zapnuto** nebo **Vypnuto** a stiskněte **OK**.
- 5 - Stisknutím tlačítka **◀** (vlevo), v případě potřeby opakovaným, nabídku zavřete.

Nastavení systému Android

Můžete nastavit nebo zobrazit několik specifických nastavení a údajů pro Android. Můžete zobrazit seznam aplikací nainstalovaných v televizoru a místo, které potřebují. Můžete nastavit jazyk Hlasového vyhledávání. Můžete nakonfigurovat klávesnici na obrazovce nebo umožnit, aby aplikace využívaly vaše umístění. Prohlédněte si různá nastavení systému Android. Další informace o těchto nastaveních najdete na stránce www.support.google.com/androidtv.

Otevření nastavení...

- 1 - Stiskněte tlačítko , vyberte možnost **Všechna nastavení** a stiskněte tlačítko **OK**.
- 2 - Vyberte možnost **Nastavení systému Android** a stiskněte tlačítko **OK**.
- 3 - Prohlédněte si různá nastavení systému Android.
- 4 - V případě potřeby stisknutím tlačítka  **BACK** nabídku zavřete.

Instalace kanálů

25.1

Instalace antény/kabelu

Aktualizovat kanály

Automatická aktualizace kanálu

Pokud přijímáte digitální kanály, můžete televizor nastavit tak, aby tyto kanály automaticky aktualizoval.

Televizor kanály jednou denně (v 6:00) aktualizuje a uloží nové kanály. Nové kanály se ukládají do seznamu kanálů a jsou označeny ikonou . Kanály bez signálu jsou odstraněny. Aby mohla automatická aktualizace proběhnout, musí být televizor v pohotovostním režimu. Automatickou aktualizaci kanálů je možné vypnout.

Vypnutí automatické aktualizace...

- 1 - Stiskněte tlačítko , vyberte možnost **Všechna nastavení** a stiskněte tlačítko **OK**.
- 2 - Vyberte možnost **Kanály > Instalace antény/kabelu** a stiskněte tlačítko **OK**.
- 3 - Je-li třeba, zadejte kód PIN.
- 4 - Vyberte možnost **Automatická aktualizace kanálů** a stiskněte tlačítko **OK**.
- 5 - Vyberte možnost **Vypnuto** a stiskněte tlačítko **OK**.
- 6 - Stisknutím tlačítka **BACK** nabídku zavřete.

V případě nalezení nových kanálů nebo aktualizace či odstranění stávajících kanálů se při spuštění televizoru zobrazí zpráva. Pokud nechcete, aby tato zpráva zobrazovala po každé aktualizaci kanálů, můžete ji vypnout.

Vypnutí zprávy...

- 1 - Stiskněte tlačítko , vyberte možnost **Všechna nastavení** a stiskněte tlačítko **OK**.
- 2 - Vyberte možnost **Kanály > Instalace antény/kabelu** a stiskněte tlačítko **OK**.
- 3 - Je-li třeba, zadejte kód PIN.
- 4 - Vyberte možnost **Zpráva o aktualizaci kanálu** a stiskněte tlačítko **OK**.
- 5 - Vyberte možnost **Vypnuto** a stiskněte tlačítko **OK**.
- 6 - Stisknutím tlačítka **BACK** nabídku zavřete.

V některých zemích se automatická aktualizace kanálů provádí během sledování televize nebo v libovolném okamžiku, kdy je televizor v pohotovostním režimu.

Ruční aktualizace kanálů

Aktualizaci kanálů můžete kdykoli spustit sami.

Spuštění ruční aktualizace kanálů...

- 1 - Stiskněte tlačítko , vyberte možnost **Všechna nastavení** a stiskněte tlačítko **OK**.
- 2 - Vyberte možnost **Kanály > Instalace antény/kabelu** a stiskněte tlačítko **OK**.
- 3 - Je-li třeba, zadejte kód PIN.
- 4 - Vyberte možnost **Vyhledat kanály** a stiskněte tlačítko **OK**.
- 5 - Vyberte možnost **Spustit** a stiskněte tlačítko **OK**.
- 6 - Vyberte možnost **Aktualizace digitálních kanálů**, vyberte možnost **Další** a stiskněte tlačítko **OK**.
- 7 - Vyberte možnost **Spustit** a aktualizujte digitální kanály stisknutím tlačítka **OK**. Může to trvat několik minut.
- 8 - Stisknutím tlačítka **BACK** nabídku zavřete.

Přeinstalace kanálů

Opětovná instalace všech kanálů

Všechny kanály můžete nainstalovat znovu, aniž byste změnili ostatní nastavení televizoru.

Je-li nastaven kód PIN, bude třeba před opakovanou instalací kanálů tento kód zadat.



Provedení opětovné instalace kanálů...

- 1 - Stiskněte tlačítko , vyberte možnost **Všechna nastavení** a stiskněte tlačítko **OK**.
- 2 - Vyberte možnost **Kanály > Instalace antény/kabelu** a stiskněte tlačítko **OK**.
- 3 - Je-li třeba, zadejte kód PIN.
- 4 - Vyberte možnost **Vyhledat kanály** a stiskněte tlačítko **OK**.
- 5 - Vyberte možnost **Spustit** a stiskněte tlačítko **OK**.
- 6 - Vyberte možnost **Přeinstalace kanálů**, vyberte možnost **Další** a stiskněte tlačítko **OK**.
- 7 - Vyberte zemi, ve které se nacházíte, a stiskněte tlačítko **OK**.
- 8 - Vyberte možnost **Další** a stiskněte tlačítko **OK**.
- 9 - Vyberte požadovaný typ instalace, **Anténa (DVB-T)** nebo **Kabel (DVB-C)** a stiskněte tlačítko **OK**.
- 8 - Vyberte možnost **Další** a stiskněte tlačítko **OK**.
- 11 - Vyberte požadovaný typ kanálů, **Digitální a analogové kanály** nebo **Pouze digitální kanály** a stiskněte tlačítko **OK**.
- 8 - Vyberte možnost **Další** a stiskněte tlačítko **OK**.
- 13 - Vyberte možnost **Spustit** a aktualizujte digitální kanály stisknutím tlačítka **OK**. Může to trvat několik minut.
- 14 - Stisknutím tlačítka **BACK** nabídku zavřete.

Přinstalace televizoru

Můžete znovu nainstalovat celý televizor. Všechna nastavení televizoru budou přinstalována.

Provedení instalace celého televizoru...

- 1 - Stiskněte tlačítko , vyberte možnost **Všechna nastavení** a stiskněte tlačítko **OK**.
- 2 - Vyberte možnost **Obecná nastavení > Přinstalace televizoru** a stiskněte tlačítko **OK**.
- 3 - Je-li třeba, zadejte kód PIN.
- 4 - Vyberte možnost **Ano** a potvrďte ji tlačítkem **OK**.
- 5 - Celý televizor se kompletně přinstaluje. Všechna nastavení se resetují a nainstalované kanály se nahradí. Instalace může trvat několik minut.
- 6 - Stisknutím tlačítka  **BACK** nabídku zavřete.

DVB-T nebo DVB-C

Nastavení DVB

Režim síťové frekvence

Pokud chcete rychle vyhledat kanály metodou **Rychlé prohledávání** dostupnou pod položkou **Prohledávání frekvence**, vyberte možnost **Automaticky**. Televizor použije jednu z předdefinovaných síťových frekvencí (nebo HC – Identifikační kanál), které používá většina poskytovatelů kabelových služeb ve vaší zemi.

Pokud jste pro vyhledávání kanálů obdrželi konkrétní „síťovou frekvenci“, vyberte možnost **Ručně**.

Síťová frekvence

Pokud je položka **Režim síťové frekvence** nastavena na hodnotu **Ručně**, můžete zde zadat hodnotu síťové frekvence, kterou jste obdrželi od poskytovatele kabelových služeb. Hodnotu zadejte pomocí číselných tlačítek.

Prohledávání frekvence

Vyberte metodu vyhledávání kanálů. Můžete vybrat rychlejší metodu **Rychlé prohledávání** a použít předdefinovaná nastavení používaná většinou poskytovatelů kabelových služeb ve vaší zemi.

Pokud tato metoda nevyhledá žádné kanály nebo pokud některé kanály chybí, můžete vybrat rozšířenou metodu **Plně vyhledávání**. Vyhledání a instalace kanálů touto metodou trvá déle.

Velikost frekvenčního kroku

Televizor vyhledává kanály v krocích po **8 MHz**.

Pokud tato metoda nevyhledá žádné kanály nebo pokud některé kanály chybí, můžete vyhledávat v menších krocích po **1 MHz**. Vyhledání a instalace kanálů v krocích po 1 MHz trvá déle.

Digitální kanály

Pokud víte, že poskytovatel kabelových služeb nenabízí digitální kanály, můžete vyhledávání digitálních kanálů vynechat.

Analogové kanály

Pokud víte, že poskytovatel kabelových služeb nenabízí analogové kanály, můžete vyhledávání analogových kanálů vynechat.

Volně dostupné / Kódované

Máte-li předplatné a modul CAM (Conditional Access Module – modul podmíněného přístupu) pro placené televizní služby, vyberte možnost **Volně dostupné + kódované**. Pokud jste si nepředplatili televizní kanály nebo služby, můžete vybrat možnost **Pouze bezplatné kanály**.

Chcete-li získat další informace, stiskněte v **Nápovědě** barevné tlačítko  **Klíčová slova** a vyhledejte položku **CAM, Conditional Access Module**.

Kvalita příjmu

Můžete kontrolovat kvalitu a sílu signálu digitálního kanálu. Máte-li vlastní anténu, můžete změnit její polohu a pokusit se o zlepšení příjmu.

Kontrola kvality příjmu digitálního kanálu...

- 1 - Naladte požadovaný kanál.
- 2 - Stiskněte tlačítko , vyberte možnost **Všechna nastavení** a stiskněte tlačítko **OK**.
- 3 - Vyberte možnost **Kanály > Instalace antény/kabelu** a stiskněte tlačítko **OK**. Je-li třeba, zadejte kód PIN.
- 4 - Vyberte možnost **Digitální: Test příjmu** a stiskněte tlačítko **OK**.
- 5 - Vyberte možnost **Vyhledat** a stiskněte tlačítko **OK**. Digitální frekvence je zobrazena pro daný kanál.
- 6 - Vyberte znovu možnost **Vyhledat** a stiskněte tlačítko **OK**. Zkontroluje se kvalita signálu na této frekvenci. Výsledek se zobrazí na obrazovce. Abyste zlepšili příjem, můžete změnit polohu antény nebo

zkontrolovat připojení.

7 - Můžete také změnit příslušnou frekvenci sami. Po jednom vyběrejte číslo frekvence a hodnotu měňte pomocí tlačítek **▲** (nahoru) nebo **▼** (dolů). Vyberte možnost **Vyhledat** a znovu spusťte test příjmu stisknutím tlačítka **OK**.

8 - Stisknutím tlačítka **◀** (vlevo), v případě potřeby opakovaným, nabídku zavřete.

Ruční instalace

Analogové televizní kanály lze postupně nainstalovat ručně.

Ruční instalace analogových kanálů...

1 - Stiskněte tlačítko **⚙**, vyberte možnost **Všechna nastavení** a stiskněte tlačítko **OK**.

2 - Vyberte možnost **Kanály > Instalace antény/kabelu** a stiskněte tlačítko **OK**. Je-li třeba, zadejte kód PIN.

3 - Vyberte možnost **Analogový: Ruční instalace** a stiskněte tlačítko **OK**.

• Systém

Chcete-li nastavit systém televizoru, vyberte možnost **Systém**.

Vyberte zemi nebo region, ve kterém se právě nacházíte, a stiskněte tlačítko **OK**.

• Vyhledat kanál

Najděte kanál výběrem možnosti **Vyhledat kanál** a stiskněte tlačítko **OK**. Při hledání kanálu můžete sami zadat frekvenci nebo nechat televizor, aby kanál vyhledal. Stiskněte tlačítko **▶** (vpravo), vyberte možnost **Vyhledat** a stiskněte tlačítko **OK**. Kanál se vyhledá automaticky. Nalezený kanál se zobrazí na obrazovce. Pokud je příjem slabý, stiskněte tlačítko **Vyhledat** znovu. Chcete-li kanál uložit, vyberte možnost **Hotovo** a stiskněte tlačítko **OK**.

• Uložení

Můžete uložit kanál pod aktuálním číslem kanálu nebo pod novým číslem kanálu.

Vyberte možnost **Uložit tento kanál** nebo **Uložit jako nový kanál** a stiskněte tlačítko **OK**. Krátce se zobrazí číslo nového kanálu.

Tyto kroky lze opakovat, dokud nenajdete všechny dostupné analogové televizní kanály.

25.2

Instalace satelitu

Informace o instalaci satelitu

Tento televizor má dva vestavěné satelitní tunery DVB-S / DVB-S2.

Až 4 satelity

V tomto televizoru můžete nainstalovat až 4 satelity (4 LNB). Na počátku instalace vyberte přesný počet satelitů, které chcete instalovat. Tím se instalace urychlí.

Unicable

Pro připojení antény k televizoru můžete použít systém Unicable. Možnost Unicable vyberte na začátku instalace pro 1 nebo pro 2 satelity.

Jednotka MDU (Multi-Dwelling-Unit)

Vestavěné satelitní tunery podporují jednotky MDU na satelitech Astra a Digiturk na satelitu Eutelsat. Jednotka MDU na satelitu Türksat není podporována.

Spuštění instalace

Před spuštěním instalace zkontrolujte, zda je satelitní anténa správně nasměrovaná.

Spuštění instalace satelitu...

1 - Stiskněte tlačítko **⚙**, vyberte možnost **Všechna nastavení** a stiskněte tlačítko **OK**.

2 - Vyberte možnost **Kanály > Instalace satelitu** a stiskněte tlačítko **OK**. Je-li třeba, zadejte kód PIN.

3 - Vyberte možnost **Vyhledávání satelitů** a stiskněte tlačítko **OK**.

4 - Vyberte možnost **Vyhledat** a stiskněte tlačítko **OK**. Televizor vyhledá satelity.

5 - Vyberte možnost **Instalovat** a stiskněte tlačítko **OK**. Televizor zobrazí aktuální nastavení instalace satelitu.

Pokud toto nastavení chcete změnit, vyberte možnost **Nastavení**.

Pokud toto nastavení změnit nechcete, vyberte možnost **Vyhledat**. Přejděte ke kroku 5.

6 - V nabídce **Systém instalace** vyberte počet satelitů, které chcete nainstalovat, nebo nastavte některý ze systémů Unicable. Vyberete-li možnost Unicable, můžete u každého tuneru nastavit číslo a frekvenci uživatelského pásma. V některých zemích můžete v nabídce **Další nastavení** upravit i určitá expertní nastavení jednotlivých konvertorů LNB.

7 - Televizor vyhledá satelity dostupné ve směru vaší antény. To může trvat několik minut. Je-li nalezen satelit, na obrazovce se zobrazí jeho název a síla příjmu.

8 - Když televizor nalezne požadované satelity, vyberte možnost **Instalovat**.

9 - Pokud satelit nabízí **Balíčky kanálů**, televizor

dostupné balíčky zobrazí. Vyberte potřebný balíček Některé balíčky nabízejí **Rychlou** nebo **Kompletní** instalaci obsažených kanálů; vyberte tedy jednu z možností. Televizor nainstaluje satelitní kanály a rozhlasové stanice.
10 - Uložte nastavení satelitu a nainstalované kanály a rozhlasové stanice zvolením možnosti **Dokončit**.

Nastavení instalace satelitu

Nastavení instalace satelitu jsou předem nastavena pro jednotlivé státy. Nastavení určuje způsob, jak televizor vyhledává a instaluje satelity a satelitní kanály. Nastavení můžete kdykoli změnit.

Změna nastavení instalace satelitu...

- 1 - Spusťte instalaci satelitu.
- 2 - Na obrazovce, ze které spouštíte vyhledávání satelitů, vyberte možnost **Nastavení** a stiskněte tlačítko **OK**.
- 3 - Vyberte počet satelitů, které chcete nainstalovat, nebo nastavte některý ze systémů Unicable. Vyberete-li možnost Unicable, můžete u každého tuneru nastavit číslo a frekvenci uživatelského pásma.
- 4 - Po dokončení vyberte tlačítko **Další** a stiskněte tlačítko **OK**.
- 5 - Stiskněte v nabídce Nastavení barevné tlačítko **Hotovo**, vrátíte se na obrazovku, z níž můžete spustit vyhledávání satelitů.

Naváděcí transpondér a LNB

V některých zemích můžete upravit expertní nastavení jednotlivých konvertorů a LNB. Tato nastavení použijte pouze v případech, kdy se normální instalace nedaří. Máte-li nestandardní satelitní vybavení, můžete v těchto nastaveních změnit standardní nastavení. Někteří poskytovatelé služeb vám sdělí hodnoty pro transpondér nebo LNB, které zde můžete zadat.

Satelitní moduly CAM

Pokud ke sledování satelitních kanálů používáte modul CAM (Conditional Access Module) s kartou Smart Card, doporučujeme provádět instalaci satelitu s modulem CAM zasunutým do televizoru.

Většina modulů CAM se používá k dekódování kanálů.

Moduly CAM nové generace (CI+ 1.3 s profilem operátora) umí nainstalovat všechny satelitní kanály do televizoru samy. Modul CAM vás k instalaci příslušných satelitů a kanálů vyzve. Tyto moduly CAM dokáží kanály nainstalovat a dekódovat a zároveň se starají i o pravidelné aktualizace.

Balíčky kanálů

Poskytovatelé satelitních služeb mohou nabízet balíčky kanálů, které zahrnují bezplatné kanály (nekódované) a nabízejí výběr vhodný pro danou zemi. Některé satelity nabízejí předplacené balíčky – soubor kanálů, za které platíte.

Pokud si zvolíte předplacený balíček, televizor vás může požádat o výběr Rychlé nebo Úplné instalace. Vyberte možnost **Rychlá**, pokud chcete instalovat pouze kanály z balíčku, nebo vyberte možnost **Kompletní** pro instalaci balíčku i všech ostatních dostupných kanálů. Pro předplacené balíčky doporučujeme rychlou instalaci. Máte-li další satelity, které nejsou součástí vašeho předplaceného balíčku, doporučujeme kompletní instalaci. Všechny nainstalované kanály se uloží do seznamu kanálů Všechny.

Nastavení Unicable

Systém Unicable

Pro připojení antény k televizoru můžete použít jednokabelový systém, systém MDU nebo systém Unicable. Jednokabelový systém využívá k připojení satelitní antény ke všem satelitním přijímačům v systému jeden kabel. Jednokabelový systém se obvykle používá v bytových domech. Pokud používáte systém Unicable, televizor vás během instalace požádá o přiřazení čísla uživatelského pásma a příslušné frekvence. V tomto televizoru lze pomocí systému Unicable nainstalovat 1 nebo 2 satelity.

Pokud po instalaci systému Unicable zaznamenáte, že chybějí nějaké kanály, mohla ve stejnou chvíli v systému Unicable probíhat jiná instalace. Zopakujte instalaci a chybějící kanály se znovu objeví.

Číslo uživatelského pásma

V systému Unicable musí být každý připojený satelitní tuner očíslován (např. 0, 1, 2, 3 atd.).

Dostupná uživatelská pásma a jejich čísla naleznete v přepínači systému Unicable. Pro termín Uživatelské pásmo se někdy používá zkratka UB (User band). Existují přepínače systému Unicable, které nabízejí 4 nebo 8 uživatelských pásem. Pokud v nastavení vyberete možnost Unicable, televizor vás požádá o přiřazení jedinečného čísla uživatelského pásma pro každý vestavěný satelitní tuner. Satelitní tuner nesmí mít stejné číslo uživatelského pásma jako jiný satelitní tuner v systému Unicable.

Uživatelská pásmová frekvence

Kromě čísla uživatelského pásma potřebuje vestavěný satelitní přijímač frekvenci vybraného čísla uživatelského pásma. Tyto frekvence se většinou zobrazují vedle čísla uživatelského pásma v přepínači systému Unicable.

Přidání satelitu

K aktuální satelitní instalaci můžete přidat další satelit. Nainstalované satelity a jejich kanály zůstanou nezměněny. Někteří poskytovatelé satelitních služeb neumožňují přidání satelitu.

Na další satelit je třeba pohlížet jako na doplněk. Nejde o vaše hlavní předplatné satelitu ani o hlavní satelit, z něhož používáte balíček kanálů. Typicky byste přidali 4. satelit, pokud již máte nainstalovány 3 satelity. Pokud již máte nainstalovány 4 satelity, mohli byste zvážit nejprve odebrání jednoho satelitu, aby bylo možné přidat nový satelit.

Nastavení

Pokud máte aktuálně nainstalován pouze 1 nebo 2 satelity, nemusí vám aktuální nastavení instalace umožnit přidání doplňkového satelitu. Pokud potřebujete změnit nastavení instalace, je nutné znovu provést kompletní instalaci satelitů. Je-li nutná změna nastavení, nelze použít možnost **Přidat satelit**.

Přidání satelitu...

- 1 - Stiskněte tlačítko , vyberte možnost **Všechna nastavení** a stiskněte tlačítko **OK**.
- 2 - Vyberte možnost **Kanály > Instalace satelitu** a stiskněte tlačítko **OK**.
- 3 - Vyberte možnost **Vyhledávání satelitů** a stiskněte tlačítko **OK**.
- 4 - Vyberte možnost **Přidat satelit** a stiskněte tlačítko **OK**. Zobrazí se aktuální satelity.
- 5 - Vyberte možnost **Vyhledat** a stiskněte tlačítko **OK**. Televizor vyhledá nové satelity.
- 6 - Pokud televizor našel jeden nebo více satelitů, vyberte možnost **Instalovat** a stiskněte tlačítko **OK**. Televizor nainstaluje kanály nalezených satelitů.
- 7 - Vyberte možnost **Dokončit** a stiskněte tlačítko **OK**. Kanály a rozhlasové stanice se uloží.

Odebrání satelitu

Ze své aktuální instalace satelitů můžete odebrat jeden nebo více satelitů. Odeberete satelit i jeho kanály. Někteří poskytovatelé satelitních služeb odebrání satelitu neumožňují.

Odebrání satelitu...

- 1 - Stiskněte tlačítko , vyberte možnost **Všechna nastavení** a stiskněte tlačítko **OK**.

- 2 - Vyberte možnost **Kanály > Instalace satelitu** a stiskněte tlačítko **OK**.
- 3 - Vyberte možnost **Vyhledávání satelitů** a stiskněte tlačítko **OK**.
- 4 - Vyberte možnost **Odebrat satelit** a stiskněte tlačítko **OK**. Zobrazí se aktuální satelity.
- 5 - Vyberte satelit a stisknutím tlačítka **OK** ho označte k odebrání, nebo zrušte jeho označení.
- 6 - Stisknutím tlačítka **◀** (vlevo), v případě potřeby opakovaným, nabídku zavřete.

Ruční instalace

Ruční instalace je určena pro odborné uživatele.

Ruční instalaci můžete použít k rychlému přidání nových kanálů ze satelitního transpondéru. Musíte znát frekvenci a polarizaci transpondéru. Televizor nainstaluje všechny kanály daného transpondéru. Pokud byl transpondér nainstalován již dříve, všechny jeho kanály – bývalé i nové – se přesunou na konec seznamu kanálů **Všechny**.

Ruční instalaci lze použít v případě, že je třeba změnit počet satelitů. Pokud je třeba tento úkon, je nutné provést kompletní instalaci pomocí možnosti **Instalovat satelity**.

Instalace transpondéru...

- 1 - Stiskněte tlačítko , vyberte možnost **Všechna nastavení** a stiskněte tlačítko **OK**.
- 2 - Vyberte možnost **Kanály > Instalace satelitu** a stiskněte tlačítko **OK**.
- 3 - Vyberte možnost **Ruční instalace** a otevřete nabídku stisknutím tlačítka **▶** (vpravo).
- 4 - Máte-li nainstalován více než 1 satelit, vyberte možnost **LNB**, pro který chcete přidat kanály.
- 5 - Nastavte potřebnou hodnotu **Polarizace**. Pokud nastavíte možnost **Režim přenosové rychlosti** na hodnotu **Ruční**, můžete zadat přenosovou rychlost pod položkou **Přenosová rychlost ručně**.
- 6 - Pomocí šipek **▲** (nahoru) nebo **▼** (dolů) upravte frekvenci a potom vyberte možnost **Hotovo**.
- 7 - Vyberte možnost **Vyhledat** a stiskněte tlačítko **OK**. Síla signálu se zobrazí na obrazovce.
- 8 - Chcete-li kanály z nového transpondéru uložit, vyberte možnost **Uložit** a stiskněte tlačítko **OK**.
- 9 - Stisknutím tlačítka **◀** (vlevo), v případě potřeby opakovaným, nabídku zavřete.

Naváděcí transpondér a LNB

V některých zemích můžete upravit expertní nastavení jednotlivých konvertorů a LNB. Tato nastavení použijte pouze v případech, kdy se normální instalace nedaří. Máte-li nestandardní satelitní vybavení, můžete v těchto nastaveních změnit standardní nastavení. Někteří poskytovatelé služeb vám sdělí hodnoty pro transpondér nebo LNB,

keré zde můžete zadat.

Napájení LNB

Ve výchozím nastavení je Napájení LNB zapnuto.

Tón 22 kHz

Ve výchozím nastavení je Tón nastaven na hodnotu Automaticky.

Nízká frekvence lokálního oscilátoru / Vysoká frekvence lokálního oscilátoru

Frekvence lokálního oscilátoru jsou nastaveny na standardní hodnoty. Tyto hodnoty upravujte pouze v případě, že používáte netradiční vybavení, které vyžaduje odlišné nastavení.

Problémy

Televizor nemůže najít požadované satelity nebo instaluje stejné satelity dvakrát

- Zkontrolujte, zda je na počátku instalace nastaven správný počet satelitů. Můžete televizor nastavit tak, aby vyhledal jeden, dva nebo 3/4 satelity.

LNB s duální hlavou nedokáže nalézt druhý satelit

- Pokud televizor nalezne jeden satelit, ale nemůže nalézt druhý, otočte o několik stupňů anténu. Nasměrujte anténu tak, aby přijímala nejsilnější signál z prvního satelitu. Na obrazovce zkontrolujte ukazatel síly signálu prvního satelitu. Když je první satelit nastaven na nejsilnější signál, vyberte možnost Hledat znovu a vyhledejte druhý satelit.
- Ujistěte se, že jsou v možnostech nastaveny Dva satelity.

Změna nastavení instalace můj problém nevyřešila

- Všechna nastavení, satelity a kanály se ukládají teprve na konci instalace, když dokončujete postup.

Všechny satelitní kanály zmizely

- Pokud používáte systém Unicable, zkontrolujte, zda jste v nastavení systému Unicable nastavili pro každý vestavěný satelitní tuner jedinečné číslo uživatelského pásma. Mohlo by se stát, že stejné číslo uživatelského pásma používá jiný satelitní tuner v daném systému Unicable.

Některé satelitní kanály zřejmě zmizely ze seznamu kanálů

- Pokud se zdá, že některé kanály zmizely nebo nejsou na svém místě, vysílací společnost mohla změnit umístění těchto kanálů v transpondéru. Chcete-li obnovit pozice kanálů v seznamu kanálů, zkuste aktualizovat balíček kanálů.

Nelze odebrat satelit

- Předplacené balíčky neumožňují odebrání satelitu.

Chcete-li odebrat satelit, je nutné znovu provést kompletní instalaci a vybrat jiný balíček.

Někdy je příjem nekvalitní

- Zkontrolujte, zda je satelitní anténa řádně připevněna. Silný vítr s ní může pohybovat.
- Příjem může být zhoršen sněhem a deštěm.

25.3

Kopie seznamu kanálů

Úvod

Možnost Kopie seznamu kanálů je určena prodejcům a odborným uživatelům. V některých zemích umožňuje funkce Kopie seznamu kanálů kopírovat pouze satelitní kanály.

Díky možnosti Kopie seznamu kanálů lze zkopírovat kanály nainstalované v jednom televizoru do jiného televizoru Philips téže řady. Kopie seznamu kanálů ušetří čas při hledání kanálů, protože do televizoru se načte předdefinovaný seznam kanálů. Je třeba použít jednotku USB Flash s kapacitou nejméně 1 GB.

Podmínky

- Oba televizory jsou ze stejné modelové řady.
- Oba televizory mají stejný typ hardwaru. Typ hardwaru zkontrolujete na typovém štítku na zadní straně televizoru. Obvykle je označen Q . . . LA
- Oba televizory mají kompatibilní verze softwaru.

Aktuální verze softwaru

Kontrola aktuální verze softwaru televizoru...

- 1 - Stiskněte tlačítko , vyberte možnost **Všechna nastavení** a stiskněte tlačítko **OK**.
- 2 - Vyberte možnost **Aktualizace softwaru** a otevřete nabídku stisknutím tlačítka **➤** (vpravo).
- 3 - Vyberte možnost **Informace o aktuálním softwaru** a stiskněte tlačítko **OK**.
- 4 - Zobrazí se verze, poznámky k verzi a datum vytvoření. Je-li k dispozici číslo Netflix ESN, zobrazí se také.
- 5 - Stisknutím tlačítka **◀** (vlevo), v případě potřeby opakovaným, nabídku zavřete.

Kopírování seznamu kanálů

Kopírování seznamu kanálů...

- 1 - Zapněte televizor. Televizor by měl mít nainstalovány kanály.
- 2 - Připojte jednotku USB Flash.
- 3 - Stiskněte tlačítko , vyberte možnost **Všechna nastavení** a stiskněte tlačítko **OK**.
- 4 - Vyberte možnost **Kanály > Kopírování seznamu kanálů** a stiskněte tlačítko **OK**.

5 - Vyberte možnost **Kopírovat na USB** a stiskněte tlačítko **OK**. Aby mohlo kopírování proběhnout, můžete být požádáni o zadání kódu PIN rodičovského zámku.

6 - Po dokončení kopírování jednotku USB Flash odpojte.

7 - Stisknutím tlačítka **◀** (vlevo), v případě potřeby opakovaným, nabídku zavřete.

Nyní můžete zkopírovaný seznam kanálů přenést do jiného televizoru Philips.

Verze seznamu kanálů

Kontrola aktuální verze seznamu kanálů...

1 - Stiskněte tlačítko **⚙**, vyberte možnost **Všechna nastavení** a stiskněte tlačítko **OK**.

2 - Vyberte možnost **Kanály** a otevřete nabídku stisknutím tlačítka **▶** (vpravo).

3 - Vyberte možnost **Kopie seznamu kanálů**, vyberte možnost **Aktuální verze** a potom stiskněte tlačítko **OK**.

4 - Stisknutím tlačítka **◀**(vlevo), v případě potřeby opakovaným, nabídku zavřete.

Nahrání seznamu kanálů

Do televizoru, který ještě není nainstalován

Podle toho, zda je váš televizor již nainstalován nebo ne, je třeba použít různé způsoby odeslání seznamu kanálů.

Do televizoru, který ještě není nainstalován

1 - Zapojením zástrčky spustíte instalaci a vyberte jazyk a zemi. Přeskočte možnost vyhledání kanálů. Dokončete instalaci.

2 - Připojte do televizoru jednotku USB Flash se seznamem kanálů.

3 - Chcete-li spustit nahrání seznamu kanálů, stiskněte tlačítko **⚙**, vyberte možnost **Všechna nastavení** a stiskněte tlačítko **OK**.

4 - Vyberte možnost **Kanály > Kopie seznamu kanálů > Kopírovat do TV** a stiskněte tlačítko **OK**. Je-li třeba, zadejte kód PIN.

5 - Televizor vás informuje, zda se seznam kanálů do televizoru zkopíroval úspěšně. Odpojte jednotku USB Flash.

Do již nainstalovaného televizoru

Podle toho, zda je váš televizor již nainstalován nebo ne, je třeba použít různé způsoby odeslání seznamu kanálů.

Do již nainstalovaného televizoru

1 - Ověřte nastavení země televizoru. (Pokyny

k ověření nastavení najdete v kapitole Znovu instalovat všechny kanály. Projděte uvedeným postupem k nastavení země. Stisknutím tlačítka **◀ BACK** můžete instalaci zrušit.)

Pokud je země nastavena správně, pokračujte zde uvedeným krokem 2.

Pokud není správně nastavena země, je nutné spustit opětovnou instalaci. Přečtěte si kapitolu Opětovná instalace všech kanálů a spustte instalaci. Vyberte správnou zemi a přeskočte hledání kanálů.

Dokončete instalaci. Po skončení se vraťte ke kroku 2.

2 - Připojte do televizoru jednotku USB Flash se seznamem kanálů.

3 - Chcete-li spustit nahrání seznamu kanálů, stiskněte tlačítko **⚙**, vyberte možnost **Všechna nastavení** a stiskněte tlačítko **OK**.

4 - Vyberte možnost **Kanály > Kopie seznamu kanálů > Kopírovat do TV** a stiskněte tlačítko **OK**. Je-li třeba, zadejte kód PIN.

5 - Televizor vás informuje, zda se seznam kanálů do televizoru zkopíroval úspěšně. Odpojte jednotku USB Flash.

Software

Aktualizace softwaru

Aktualizace z internetu



Je-li televizor připojen k internetu, může se zobrazovat zpráva vyzývající k aktualizaci softwaru televizoru. To vyžaduje vysokorychlostní (širokopásmové) internetové připojení. Pokud se tato zpráva zobrazí, doporučujeme provést aktualizaci.

Když je zpráva zobrazena, klikněte na možnost **Aktualizovat** a postupujte podle pokynů na obrazovce.

Aktualizaci softwaru můžete vyhledat také sami.

V průběhu aktualizace softwaru není na obrazovce žádný obraz. Televizor se vypne a znovu zapne. Může se vypnout i několikrát. Aktualizace může trvat několik minut. Vyčkejte, než se na televizoru znovu zobrazí obraz. Během aktualizace softwaru nevypínejte televizor vypínačem  na televizoru ani na dálkovém ovladači.

Vlastní vyhledání aktualizace softwaru...

- 1 - Stiskněte tlačítko , vyberte možnost **Všechna nastavení** a stiskněte tlačítko **OK**.
- 2 - Vyberte možnost **Aktualizace softwaru** > **Vyhledat aktualizace** a stiskněte tlačítko **OK**.
- 3 - Vyberte možnost **Internet** a stiskněte tlačítko **OK**.
- 4 - Televizor vyhledá aktualizaci na internetu.
- 5 - Pokud je k dispozici aktualizace softwaru, můžete ji ihned spustit.
- 6 - Aktualizace softwaru může trvat několik minut. Nevypínejte televizor tlačítkem  na televizoru ani na dálkovém ovladači.
- 7 - Po dokončení aktualizace televizor znovu zobrazí poslední sledovaný kanál.

Aktualizace ze zařízení USB

Může se stát, že bude nutné provést aktualizaci softwaru televizoru. Pro nahrání softwaru do televizoru potřebujete počítač s vysokorychlostním připojením k internetu a jednotku USB Flash. Použijte jednotku USB Flash s volným místem alespoň 500 MB. Zkontrolujte, zda je vypnuta ochrana proti kopírování.

Aktualizace softwaru televizoru...

- 1 - Stiskněte tlačítko , vyberte možnost **Všechna nastavení** a stiskněte tlačítko **OK**.
- 2 - Vyberte možnost **Aktualizace**

softwaru > **Vyhledat aktualizace** a stiskněte tlačítko **OK**.

3 - Vyberte možnost **USB** a stiskněte tlačítko **OK**.

Identifikace televizoru

1 - Zasuňte jednotku USB Flash do jednoho z konektorů USB na televizoru.

2 - Vyberte možnost **Zapsat na USB** a stiskněte tlačítko **OK**. Na jednotku USB Flash bude zapsán identifikační soubor.

Stáhnutí softwaru

1 - Zasuňte jednotku USB Flash do počítače.

2 - Na jednotce USB Flash vyhledejte soubor **update.htm** a dvakrát na něj klikněte.

3 - Klikněte na možnost **Odeslat ID**.

4 - Je-li k dispozici nový software, stáhněte soubor **.zip**.

5 - Po stažení soubor rozbalte a zkopírujte soubor **autorun.upg** na jednotku USB Flash. Tento soubor neumísťujte do složky.

Aktualizace softwaru televizoru

1 - Znovu zasuňte jednotku USB Flash do televizoru. Aktualizace se spustí automaticky.

2 - Aktualizace softwaru může trvat několik minut. Nevypínejte televizor tlačítkem  na televizoru ani na dálkovém ovladači. Neodebírejte jednotku Flash USB.



3 - Po dokončení aktualizace televizor znovu zobrazí poslední sledovaný kanál.

Dojde-li během aktualizace k výpadku proudu, neodpojujte jednotku USB Flash od televizoru. Po obnovení napájení bude aktualizace pokračovat.

Chcete-li zabránit náhodné aktualizaci softwaru televizoru, odstraňte soubor **autorun.upg** z jednotky USB Flash.

Verze softwaru

Zobrazení aktuální verze softwaru televizoru...

- 1 - Stiskněte tlačítko , vyberte možnost **Všechna nastavení** a stiskněte tlačítko **OK**.
- 2 - Vyberte možnost **Aktualizace softwaru** > **Informace o aktuálním softwaru** a stiskněte tlačítko **OK**.
- 3 - Zobrazí se verze, poznámky k verzi a datum vytvoření. Je-li k dispozici číslo Netflix ESN, zobrazí se také.
- 4 - Stisknutím tlačítka  (vlevo), v případě potřeby opakovaným, nabídku zavřete.

Software s otevřeným zdrojovým kódem

Tento televizor obsahuje software s otevřeným zdrojovým kódem. TTP Vision Europe B.V. tímto nabízí, že na vyžádání poskytne úplnou kopii odpovídajícího zdrojového kódu pro autorskými právy chráněné balíčky softwaru s otevřeným zdrojovým kódem, které jsou použity v tomto výrobku a u kterých takovou nabídku vyžadují příslušné licence.



Tato nabídka platí až tři roky po nákupu výrobku a vztahuje se na kohokoli, kdo obdrží toto sdělení. Chcete-li získat zdrojový kód, kontaktujte nás prosím (anglicky) na adrese . . .

Intellectual Property Dept.
TP Vision Europe B.V.
Prins Bernhardplein 200
1097 JB Amsterdam
The Netherlands

Oznámení

Bude-li k dispozici nový software televizoru ke stažení nebo jiné informace o softwaru, můžete obdržet oznámení.

Jak si přečíst tato oznámení..

- 1 - Stiskněte tlačítko , vyberte možnost **Všechna nastavení** a stiskněte tlačítko **OK**.
- 2 - Vyberte možnost **Aktualizace softwaru** > **Oznámení** a stiskněte tlačítko **OK**.
- 3 - Můžete si přečíst aktuální oznámení, nebo vybrat jiné dostupné oznámení.
- 4 - Stisknutím tlačítka  (vlevo), v případě potřeby opakovaným, nabídku zavřete.

Vlastnosti

27.1

Ochrana životního prostředí

Energetický štítek EU

Energetický štítek EU vás informuje o třídě úspory energie tohoto výrobku. Čím je třída úspory energie výrobku ekologičtější, tím méně energie spotřebuje. Na štítku naleznete informace o třídě úspory energie, průměrné spotřebě energie výrobku a průměrné spotřebě energie za 1 rok. Hodnoty o spotřebě energie výrobku najdete také na webových stránkách společnosti Philips pro vaši zemi na adrese www.philips.com/TV

Informace o produktu

49PUS6561

- Třída energetické účinnosti: B
- Velikost viditelné obrazovky: 123 cm /49"
- Spotřeba energie v zapnutém režimu (W): 99 W
- Roční spotřeba energie (kWh) *: 144 kWh
- Spotřeba energie v pohotovostním režimu (W) **: 0,50 W
- Spotřeba energie ve vypnutém režimu (W): 0,30 W
- Rozlišení displeje (pixely): 3840 x 2160p

55PUS6561

- Třída energetické účinnosti: A
- Velikost viditelné obrazovky: 139 cm /55"
- Spotřeba energie v zapnutém režimu (W): 105 W
- Roční spotřeba energie (kWh) *: 153 kWh
- Spotřeba energie v pohotovostním režimu (W) **: 0,50 W
- Spotřeba energie ve vypnutém režimu (W): 0,30 W
- Rozlišení displeje (pixely): 3840 x 2160p

* Roční spotřeba energie v kWh: vychází ze spotřeby energie televizoru, který je v provozu 4 hodiny denně, 365 dní v roce. Skutečná spotřeba energie závisí na způsobu využívání televizoru.

** Je-li televizor vypnutý dálkovým ovladačem a není aktivní žádná funkce.

Likvidace produktu

Likvidace starého výrobku a baterií

Tento výrobek je navržen a vyroben z materiálů a komponentů nejvyšší kvality, které je možné recyklovat a opětovně použít.



Pokud je výrobek označen tímto symbolem přeškrtnutého kontejneru, znamená to, že podléhá směrnici EU 2012/19/ES.



Zjistěte si informace o místním systému sběru tříděného odpadu elektrických a elektronických výrobků.

Dodržujte místní směrnice a staré výrobky nelikvidujte spolu s běžným odpadem domácnosti. Správnou likvidací starého výrobku předcházíte případným nepříznivým důsledkům na životní prostředí a lidské zdraví.

Výrobek obsahuje baterie podléhající směrnici EU 2006/66/ES, které nelze odkládat do běžného komunálního odpadu.



Informujte se o místních směrnících týkajících se sběru baterií, protože správnou likvidací starého výrobku předcházíte případným nepříznivým důsledkům na životní prostředí a lidské zdraví.

27.2

Spotřeba

Technické údaje výrobku se mohou bez předchozího upozornění změnit. Další podrobnosti o technických údajích výrobku naleznete na webové stránce www.philips.com/support

Spotřeba

- Nepájení ze sítě: AC 220–240 V +/-10 %
- Okolní teplota: 5 °C až 35 °C
- Funkce úspory energie: Režim Eco, Vypnutí obrazu (pro rádio), Časovač automatického vypnutí, nabídka Nastavení Eco.

Chcete-li získat informace o spotřebě energie, přečtěte si kapitolu **Informace o produktu**.

Příkon uvedený na typovém štítku výrobku udává spotřebu energie výrobku při normálním použití v domácnosti (IEC 62087 Ed.2). Maximální příkon uvedený v závorce slouží pro stanovení elektrické bezpečnosti (IEC 60065 Ed. 7.2).

27.3

Operační systém

OS Android :

Android Lollipop 5.1

27.4

Příjem

- Vstup antény: Koaxiální vstup 75 ohmů (IEC75)
 - Pásmo tuneru: Hyperband, S-Channel, UHF, VHF
 - DVB: DVB-T2, DVB-C (kabel) QAM
 - Přehrávání analogového videa: SECAM, PAL
 - Přehrávání digitálního videa: MPEG2 SD/HD (ISO/IEC 13818-2), MPEG4 SD/HD (ISO/IEC 14496-10)
 - Přehrávání digitálního zvuku (ISO/IEC 13818-3)
 - Vstup satelitní antény: 75 Ohmů typ F
 - Rozsah vstupní frekvence: 950 až 2150 MHz
 - Rozsah vstupní úrovně: 25 až 65 dBm
 - DVB-S/S2 QPSK, přenosová rychlost 2 až 45 M symbolů, SCPC a MCPC
 - LNB: DiSEqC 1.0, podpora 1 až 4 LNB, volba polarity 14/18 V, volba pásma 22 kHz, režim Tone Burst, el. proud LNB max. 300 mA
-

27.5

Typ obrazovky

Úhlopříčka obrazovky

- 43PUS6501 : 108 cm / 43"
- 49PUS65x1 : 123 cm /49"
- 55PUS65x1 : 139 cm /55"
- 65PUS6521 : 164 cm /65"

Rozlišení displeje

- 3840 x 2160p
-

27.6

Rozlišení vstupu obrazu:

Videoformáty

Rozlišení – Obnovovací frekvence

- 480i – 60 Hz
- 480p – 60 Hz
- 576i – 50 Hz
- 576p – 50 Hz
- 720p – 50 Hz, 60 Hz
- 1080i – 50 Hz, 60 Hz
- 1080p – 24 Hz, 25 Hz, 30 Hz
- 2160p – 24 Hz, 25 Hz, 30 Hz, 50 Hz, 60 Hz

Počítačové formáty

Rozlišení (mimo jiné)

- 640 x 480p – 60 Hz
 - 800 x 600p – 60 Hz
 - 1024 x 768p – 60 Hz
 - 1280 x 768p – 60 Hz
 - 1360 x 765p – 60 Hz
 - 1360 x 768p – 60 Hz
 - 1280 x 1024p – 60 Hz
 - 1920 x 1080p – 60 Hz
 - 3840 x 2160p – 24 Hz, 25 Hz, 30 Hz, 50 Hz, 60 Hz
-

27.7

Rozměry a hmotnost

49PUS6551, 49PUS6561

• bez stojanu:

Šířka 1099,2 mm – výška 643,1 mm – hloubka 78,6 mm – hmotnost ± 11,97 kg

• se stojanem:

Šířka 1099,2 mm – výška 685,8 mm – hloubka 263,6 mm – hmotnost ± 15,68 kg

55PUS6551, 55PUS6561

• bez stojanu:

Šířka 1239,2 mm – výška 722,6 mm – hloubka 84,8 mm – hmotnost ± 19,74 kg

• se stojanem:

Šířka 1239,2 mm – výška 775,8 mm – hloubka 278,9 mm – hmotnost ± 23,91 kg

27.8

Možnosti připojení

Boční strana televizoru

- HDMI 3 in – ARC
- HDMI 4 in – MHL – ARC
- USB 2 – USB 3.0 (modrý)
- USB 3 – USB 2.0
- 1x slot Common Interface: CI+/CAM
- Sluchátka – stereofonní minikonektor 3,5 mm

Zadní část televizoru

- Vstup zvuku (DVI na HDMI) – stereofonní minikonektor 3,5 mm
- Konektor SCART: Audio L/R, CVBS vstup, RGB
- YPbPr : Y Pb Pr, Audio L/R

Dolní část televizoru

- HDMI 1 in – HDCP 2.2
- HDMI 2 in – HDCP 2.2
- USB 1 – USB 2.0
- Výstup zvuku – optický Toslink
- Síť LAN – RJ45
- Anténa (75 ohmů)
- Satelitní tuner

Zvuk

- technologie wOOx
- HD Stereo
- Výstupní výkon (RMS): 20 W
- Dolby Digital Plus®
- DTS Premium Sound™

Toto zařízení vyhovuje kritériím výkonu B pro ESD. Pokud se zařízení kvůli elektrostatickému výboji neobnoví v režimu sdílení souborů, je vyžadován zásah uživatele.

Multimédia

Připojení

- USB 2.0
- Ethernet LAN RJ-45
- Wi-Fi 802.11a/b/g/n/ac (vestavěné)
- BT2.1 s EDR a BT4.0 s BLE

Podporované systémy souborů USB

- FAT 16, FAT 32, NTFS

Formáty přehrávání

- Formáty: 3GP, AVCHD, AVI, MPEG-PS, MPEG-TS, MPEG-4, Matroska (MKV), Quicktime (MOV, M4V, M4A), Windows Media (ASF/WMV/WMA)
- Video kodeky: MPEG-1, MPEG-2, MPEG-4 Part 2, MPEG-4 Part 10 AVC (H264), H.265 (HEVC), VC-1, WMV9
- Audio kodeky: AAC, HE-AAC (v1/v2), AMR-NB, Dolby Digital, Dolby Digital Plus, DTS Premium Sound™, MPEG-1/2/2.5 Layer I/II/III (včetně MP3), WMA (verze 2 až verze 9.2), WMA Pro (v9/v10)
- Titulky:
 - Formáty: SAMI, SubRip (SRT), SubViewer (SUB), MicroDVD (TXT), mplayer2 (TXT), TMPlayer (TXT)
 - Kódování znaků: UTF-8, střední Evropa a východní Evropa (Windows-1250), azbuka (Windows-1251), řečtina (Windows-1253), turečtina (Windows-1254), západní Evropa (Windows-1252)
- Obrazové kodeky: JPEG
- Omezení:
 - Maximální podporovaná celková přenosová rychlost pro soubor média je 30 Mb/s.
 - Maximální podporovaná přenosová rychlost videa pro soubor média je 20 Mb/s.
 - MPEG-4 AVC (H.264) podporováno do High Profile @ L5.1.
 - H.265 (HEVC) podporováno do Main / Main 10 Profile do úrovně 5.1
 - VC-1 podporováno do Advanced Profile @ L3.

Podporovaný software serveru médií (DMS)

- Můžete použít libovolný software mediálního serveru s certifikací DLNA V1.5 (třída DMS).
- Můžete používat aplikaci Philips TV Remote na mobilních zařízeních (iOS a Android).

Výkon se může lišit v závislosti na možnostech použitého mobilního zařízení a softwaru.

Předpisy ESD

Nápověda a podpora

28.1

Zaregistrujte svůj televizor

Zaregistrujte si svůj televizor a využijte celou řadu výhod zahrnujících plnou podporu (včetně stahování), privilegovaného přístupu k informacím o nových výrobcích, exkluzivních nabídkách a slev, možnosti vyhrát ceny i účasti ve zvláštních průzkumech týkajících se nových výrobků na trhu.



Přejděte na webové stránky www.philips.com/welcome

28.2

Používání nápovědy

Tento televizor nabízí nápovědu na obrazovce .

Otevření nápovědy

Modrým tlačítkem  můžete Nápovědu otevřít přímo. Nápověda se otevře na stránce, která nejlépe odpovídá právě prováděné činnosti nebo volbě v televizoru. Stisknutím barevného tlačítka  **Klíčová slova** se zobrazí abecední seznam témat.

Chcete-li nápovědu číst jako knihu, vyberte možnost **Knihy**.

Můžete také otevřít možnost  **Nápověda** z hlavní nabídky nebo z nabídky televizoru.

Než provedete pokyny Nápovědy, Nápovědu zavřete. Nápovědu zavřete stisknutím barevného tlačítka  **Zavřít**.

U některých činností, jako je například Teletext, mají barevná tlačítka specifické funkce a nemohou otevřít Nápovědu.

Nápověda k televizoru v tabletu, chytrém telefonu nebo počítači

Aby se vám delší pokyny nebo postupy prováděly lépe, můžete si Nápovědu stáhnout ve formátu PDF a číst ji v chytrém telefonu, v tabletu nebo na počítači. Z počítače si také můžete příslušnou stránku Nápovědy vytisknout.

Chcete-li si stáhnout Nápovědu (uživatelskou příručku), přejděte na webové stránky www.philips.com/support

MTK_v20_20160314

Odstraňování problémů

Zapnutí a dálkový ovladač

Televizor se nezapne

- Odpojte napájecí kabel ze zásuvky. Před opětovným zapojením minutu vyčkejte.
- Zkontrolujte, zda je napájecí kabel správně zapojen.

Przání při spuštění nebo vypnutí

Když televizor zapnete, vypnete nebo přepnete do pohotovostního režimu, můžete z jeho těla slyšet vrzavý zvuk. Jedná se o normální zvuk, který je způsobem přirozeným rozpínáním a smršťováním těla přístroje při zahřívání a ochlazení. Výkon televizoru není žádným způsobem ovlivněn.

Televizor nereaguje na dálkový ovladač

Po spuštění se televizor chvíli aktivuje. Během této doby nereaguje na dálkový ovladač ani na tlačítka na přístroji. Jedná se o normální chování.

Pokud televizor nereaguje na dálkový ovladač ani později, můžete funkci dálkového ovladače zkontrolovat pomocí fotoaparátu mobilního telefonu. Zapněte fotoaparát telefonu a namiřte dálkový ovladač do objektivu. Při stisknutí libovolného tlačítka dálkového ovladače byste ve fotoaparátu měli vidět bliknutí infračervené diody. Pokud tomu tak je, ovladač funguje a je třeba zkontrolovat televizor. Jestliže bliknutí nezaznamenáte, dálkový ovladač může být rozbitý nebo může mít slabé baterie. Tato metoda kontroly nefunguje u dálkových ovladačů, které jsou s televizorem bezdrátově spárovány.

Po zobrazení úvodní obrazovky Philips se televizor přepne zpět do pohotovostního režimu

Když je televizor v pohotovostním režimu, zobrazí se úvodní obrazovka Philips a televizor se vrátí zpět do pohotovostního režimu. Jedná se o normální chování. Pokud televizor odpojí od napájení a znovu jej připojí, při dalším spuštění se zobrazí úvodní obrazovka. Chcete-li ukončit pohotovostní režim televizoru, stiskněte tlačítko  na dálkovém ovladači nebo na televizoru.

Kontrolka pohotovostního režimu bliká

Odpojte napájecí kabel ze zásuvky. Před opětovným zapojením 5 minut vyčkejte. Pokud blikání neustává, kontaktujte TV oddělení péče o zákazníky společnosti Philips.

Kanály

Během instalace nebyly nalezeny žádné digitální kanály

Zkontrolujte technické údaje a ověřte, zda váš televizor podporuje standard DVB-T nebo DVB-C ve vaší zemi.

Zkontrolujte, zda jsou správně zapojeny všechny kabely a zda je vybrána správná síť.

V seznamu nejsou zobrazeny dříve nainstalované kanály

Zkontrolujte, zda jste vybrali správný seznam kanálů.

Obraz

Obraz chybí nebo je zkreslený

- Zkontrolujte, zda je k televizoru správně připojena anténa.
- Zkontrolujte, zda je jako zdroj vybráno správné zařízení.
- Zkontrolujte připojení externího zařízení nebo zdroje.

Je slyšet zvuk, ale obraz chybí

- Zkontrolujte, zda je obraz správně nastaven.

Nekvalitní příjem antény

- Zkontrolujte, zda je k televizoru správně připojena anténa.
- Kvalitu příjmu mohou ovlivnit reproduktory, neuzemněná zvuková zařízení, neonové osvětlení nebo vysoké budovy a jiné velké objekty. Pokuste se zlepšit kvalitu obrazu přesměrováním antény nebo umístěním zařízení z dosahu televizoru.
- Je-li špatný příjem pouze u některého kanálu, zkuste jej doladit.

Nekvalitní obraz ze zařízení

- Zkontrolujte, zda je zařízení správně připojeno.
- Zkontrolujte, zda je obraz správně nastaven.

Nastavení obrazu se po chvíli změní

Zkontrolujte, zda je možnost **Umístění** nastavena na hodnotu **Doma**. Nastavení v tomto režimu je možné upravovat a ukládat.

Zobrazuje se komerční reklama

Zkontrolujte, zda je možnost **Umístění** nastavena na hodnotu **Doma**.

Obraz neodpovídá obrazovce

Přejděte na jiný formát obrazu.

Formát obrazů se u jednotlivých kanálů mění

Vyberte jiný formát obrazu než **Automatický**.

Obraz je ve špatné pozici

Signál obrazu z některých zařízení nemusí přesně odpovídat obrazovce. Zkontrolujte výstupní signál

z připojeného zařízení.

Obraz z počítače není stabilní

Zkontrolujte, zda počítač používá podporované rozlišení a obnovovací frekvenci.

Zvuk

Zvuk chybí nebo je špatné kvality

Pokud televizor nezaznamená žádný zvukový signál, automaticky vypne výstup zvuku. Nejedná se o závadu.

- Zkontrolujte, zda je zvuk správně nastaven.
- Zkontrolujte, zda jsou všechny kabely řádně připojeny.
- Zkontrolujte, zda není hlasitost ztlumena.
- Zkontrolujte, zda je výstup zvuku televizoru připojen na výstup zvuku systému domácího kina. Zvuk by měl být slyšet z reproduktorů systému HTS.
- U některých zařízení je třeba ručně aktivovat výstup zvuku HDMI. Pokud je zvuk HDMI aktivován, ale stále nic neslyšíte, zkuste změnit digitální formát zvuku zařízení na PCM (Pulse Code Modulation). Pokyny naleznete v příručce k danému zařízení.

HDMI a USB

Rozhraní HDMI

- Upozorňujeme, že podpora připojení HDCP (High-bandwidth Digital Content Protection) může způsobit, že při zobrazování obsahu ze zařízení HDMI může dojít k prodlevě.
- Pokud televizor nerozpozná zařízení HDMI a nezobrazí žádný obraz, přepněte zdroj na jiné zařízení a poté zpět na požadované zařízení.
- Pokud je obraz nebo zvuk ze zařízení připojeného k portu **HDMI 1** nebo **HDMI 2** zkreslený, připojte zařízení k portu **HDMI 3** nebo **HDMI 4** na televizoru.
- Pokud je obraz nebo zvuk ze zařízení připojeného přes HDMI zkreslený, ověřte, zda by změna nastavení **HDMI Ultra HD** mohla problém vyřešit. Více informací získáte stisknutím barevného tlačítka  **Klíčová slova** a vyhledáním položky **HDMI Ultra HD**.
- Pokud dochází k přerušovaným poruchám zvuku, zkontrolujte výstupní nastavení zařízení HDMI.
- Používáte-li adaptér HDMI na DVI nebo kabel HDMI na DVI, připojte další audio kabel ke vstupu audio (pouze mini jack), je-li k dispozici.

HDMI EasyLink nefunguje

- Zkontrolujte, zda jsou vaše zařízení HDMI kompatibilní s funkcí HDMI-CEC. Funkce EasyLink je možné použít pouze u zařízení, která podporují funkci HDMI-CEC.

Nezobrazuje se ikona zvuku

• Když je připojené zvukové zařízení HDMI-CEC a vy nastavujete hlasitost zvuku v zařízení dálkovým ovladačem, takové chování je normální.

Nezobrazují se fotografie, videa a hudba ze zařízení

USB

- Zkontrolujte, zda je úložné zařízení USB nastaveno jako kompatibilní s normou pro velkokapacitní paměťová zařízení (informace jsou uvedeny v dokumentaci k danému zařízení).
- Zkontrolujte, zda je úložné zařízení USB kompatibilní s televizorem.
- Zkontrolujte, zda televizor podporuje příslušný formát obrazu a zvuku.

Trhané přehrávání souborů ze zařízení USB

• Přenos z úložného zařízení USB může být omezen přenosovou rychlostí do televizoru. Důsledkem může být nízká kvalita přehrávání.

Wi-Fi, Internet a Bluetooth

Sít Wi-Fi nebyla nalezena nebo je rušena

- Mikrovlnné trouby, telefony DECT nebo jiná zařízení Wi-Fi 802.11b/g/n v blízkosti bezdrátové sítě mohou způsobovat rušení sítě.
- Zkontrolujte, zda brány firewall v síti umožňují bezdrátový přístup k televizoru.
- Pokud vám bezdrátová síť doma nefunguje správně, zkuste nainstalovat kabelovou síť.

Internet nefunguje

• Je-li připojení k routeru v pořádku, zkontrolujte připojení routeru k internetu.

Připojení k počítači a internetu jsou pomalá

- Informace o dosahu v budově, přenosové rychlosti a jiných faktorech kvality signálu naleznete v uživatelské příručce bezdrátového routeru.
- Pro router použijte vysokorychlostní (širokopásmové) připojení k internetu.

DHCP

• Jestliže se připojení nezdaří, můžete zkontrolovat nastavení DHCP (Dynamic Host Configuration Protocol) routeru. Hodnota DHCP by měla být nastavena na Zapnuto.

Ztráta připojení Bluetooth

- Umístěte bezdrátový reproduktor v dosahu 5 metrů od televizoru.
- Místa s vysokou mírou bezdrátové aktivity (například byty s velkým počtem bezdrátových routerů) mohou bezdrátové připojení narušovat. Ponechte router a bezdrátový reproduktor co nejbližší k televizoru.

Synchronizace obrazu a zvuku reproduktorů

Bluetooth





• Než si zakoupíte reproduktor Bluetooth, informujte se, jaká je kvalita jeho synchronizace obrazu a zvuku. Této vlastnosti se říká „synchronizace pohybu rtů“. Některá zařízení Bluetooth fungují nesprávně.

Prodejce vám poradí.

Nesprávný jazyk nabídky

Nesprávný jazyk nabídky

Změňte jazyk zpět na váš jazyk.

- 1 - Stiskněte tlačítko  (kulaté tlačítko nad tlačítkem OK).
- 2 - Vyberte ikonu  (Nastavení) a stiskněte tlačítko OK.
- 3 - Pětkrát stiskněte tlačítko  (dolů).
- 4 - Klikněte 3x na šipku  (vpravo), vyberte jazyk a stiskněte tlačítko OK.
- 5 - Stisknutím tlačítka  BACK nabídku zavřete.

28.4

Nápověda online

Chcete-li vyřešit jakýkoli problém související s televizorem Philips, můžete se obrátit na naši online podporu. Můžete si přitom vybrat svůj jazyk a zadat číslo modelu výrobku.

Přejděte na webové stránky www.philips.com/support.

Na webových stránkách podpory naleznete telefonní číslo pro kontaktování podpory ve vaší zemi a také odpovědi na časté otázky (FAQ). V některých zemích můžete chatovat s našimi spolupracovníky a položit otázku přímo nebo prostřednictvím e-mailu. Nový software nebo příručku televizoru můžete stáhnout pro přečtení k počítači.

28.5

Podpora a servis

Podporu nebo informace ohledně opravy můžete získat na telefonní lince střediska péče o zákazníky ve vaší zemi. V případě potřeby se naši servisní technici postarají o opravu televizoru.

Telefonní číslo naleznete v tištěné dokumentaci dodané s televizorem. Můžete se také podívat na naše webové stránky www.philips.com/support a vybrat požadovanou zemi.

aplikace Support

Můžete také v řádku aplikací v hlavní nabídce vyhledat aplikaci Support. V aplikaci najdete telefonní číslo na naši společnost.

Číslo modelu televizoru a sériové číslo

Pravděpodobně budete požádáni o zadání čísla modelu výrobku a sériového čísla. Tato čísla

naleznete na štítku na obalu nebo na zadní či spodní části televizoru.

⚠ Pozor

Nesnažte se televizor opravovat sami. Mohlo by dojít k vážnému zranění, nevratnému poškození televizoru a ke ztrátě záruky.

Bezpečnost a péče

29.1

Bezpečnost

Důležité

Před použitím televizoru si pečlivě přečtěte všechny bezpečnostní pokyny. Je-li škoda způsobena nedodržením pokynů, záruka se stává neplatnou.

Zajistěte televizor před přepadnutím

Televizor vždy zajistěte dodávaným držákem na stěnu, aby nepřepadl. Držák namontujte a televizor k němu připojte i v případě, že televizor umístíte na podlahu.

Pokyny pro montáž naleznete ve Stručném návodu k rychlému použití, jenž byl dodán spolu s televizorem. Pokud jste tento návod ztratili, můžete si jej stáhnout z webových stránek www.philips.com. Při hledání Stručného návodu k rychlému použití ke stažení použijte typové číslo výrobku.

Nebezpečí požáru nebo úrazu elektrickým proudem

- Televizor nikdy nevystavujte působení deště nebo vody. Do blízkosti televizoru nikdy neumísťujte nádoby s kapalinami, například vázy. Pokud se kapaliny rozlijí na televizor nebo do něho vniknou, televizor ihned odpojte od síťové zásuvky. Před použitím požádejte o kontrolu televizoru středisko péče o zákazníky společnosti Philips.
- Nikdy televizor, dálkový ovladač ani baterie nevystavujte nadměrnému teplu. Nikdy je neumísťujte do blízkosti hořících svíček, otevřeného ohně či jiných tepelných zdrojů, a to včetně přímého slunečního světla.
- Nikdy nevkládejte žádné předměty do ventilačních otvorů nebo jiných otvorů na televizoru.
- Nikdy nepokládejte těžké předměty na napájecí kabel.
- Při zapojování do zástrček nepoužívejte sílu. Uvolněné zástrčky mohou způsobit jiskření nebo požár. Zajistěte, aby nedocházelo k napínání napájecího kabelu při otáčení televizní obrazovky.
- Chcete-li televizor odpojit od síťového napájení, je nutné vytáhnout zástrčku televizoru. Při odpojování napájení vždy tahejte za zástrčku, nikdy ne za kabel. Zajistěte, aby zástrčka, napájecí kabel i zásuvka byla neustále zcela přístupná.

Nebezpečí zranění nebo poškození televizoru

- Ke zvedání a přenášení televizoru s hmotností převyšující 25 kg jsou třeba dvě osoby.
- Pokud chcete televizor umístit na podstavec, použijte pouze dodaný podstavec. Podstavec pevně připevněte k televizoru. Televizor umístěte na hladký rovný povrch, který udrží hmotnost televizoru a podstavce.
- Při připevňování na zeď zkontrolujte, zda držák bezpečně udrží hmotnost televizoru. Společnost TP Vision nenesie žádnou odpovědnost za nesprávné připevnění na zeď, které se stane příčinou nehody, zranění nebo škod.
- Části tohoto výrobku jsou vyrobeny ze skla. Při manipulaci postupujte opatrně, aby nedošlo ke zranění nebo škodám.

Nebezpečí poškození televizoru!

Před připojením televizoru k síťové zásuvce se ujistěte, že napájecí napětí odpovídá hodnotě vytištěné na zadní straně televizoru. Jestliže je napětí odlišné, nikdy televizor nepřipojujte k síťové zásuvce.

Nebezpečí poranění dětí

Postupujte podle těchto opatření, abyste zabránili převrhnutí televizoru a případnému následnému poranění dětí:

- Nikdy televizor neumísťujte na povrch pokrytý látkou nebo jiným materiálem, který lze stáhnout.
- Ujistěte se, že žádná část televizoru nepřesahuje přes okraj montážního povrchu.
- Nikdy televizor neumísťujte na vysoký nábytek, např. na knihovnu, bez ukotvení nábytku a televizoru ke zdi nebo vhodné opoře.
- Poučte děti o nebezpečí hrozcím při pokusu vylézt na nábytek k televizoru.

Nebezpečí spolknutí baterií!

Dálkový ovladač může obsahovat knoflíkové baterie, který by malé děti mohly snadno spolknout. Dbejte, aby tyto baterie byly vždy mimo dosah dětí.

Nebezpečí přehřívání

Televizor nikdy neinstalujte do uzavřeného prostoru. Po všech stranách televizoru ponechte vždy volný prostor nejméně 10 cm (z důvodu zajištění proudění vzduchu). Zkontrolujte, zda ventilační otvory na televizoru nezakrývají závěsy nebo jiné předměty.

Bouřky

Před bouřkou odpojte televizor ze zásuvky a antény.

Během bouřky se nedotýkejte žádné části televizoru, napájecího kabelu ani anténního kabelu.

Nebezpečí poškození sluchu

Nepoužívejte sluchátka při vysoké hlasitosti po delší dobu.

Nízké teploty

Při převozu televizoru při teplotě nižší než 5 °C jej před připojením k síťové zásuvce rozbalte a počkejte, dokud nedosáhne pokojové teploty.

Vlhkost

Jen zřídka může vlivem působení teploty a vlhkosti dojít k nepatrné kondenzaci uvnitř skleněné přední části televizoru (u některých modelů). Abyste tomu zabránili, nevystavujte televizor přímému slunečnímu záření, horku nebo extrémní vlhkosti. Jestliže dojde ke kondenzaci, sama zmizí po spuštění televizoru na několik hodin.

Vlhkost způsobená kondenzací nenaruší příjem televizoru ani nezpůsobí žádnou poruchu.

29.2

Péče o obrazovku

- Nikdy se obrazovky nedotýkejte a dbejte, abyste ji nepromáčkli, neodřeli či do ní nenarazili žádným předmětem.
- Před čištěním odpojte televizor od elektrické sítě.
- Televizor a rám očistěte měkkým vlhkým hadříkem a jemně je otřete. Dejte pozor, abyste se nedotkli diod LED Ambientlight za zadní straně televizoru. Při čištění televizoru nikdy nepoužívejte takové látky, jako je například alkohol, chemikálie nebo čisticí prostředky pro domácnost.
- Abyste zabránili deformacím a vyblednutí barev, otřete kapky vody co nejdříve.
- Vyhýbejte se pokud možno statickým obrazům. Statické obrazy jsou obrazy, které zůstávají na obrazovce delší dobu. Statické obrazy jsou nabídky na obrazovce, černé pruhy, zobrazení času apod. Musíte-li statické obrazy používat, snižte kontrast a jas obrazovky, abyste ji chránili před poškozením.

Podmínky používání

30.1

Podmínky používání – televizor

2016 © TP Vision Europe B.V. Všechna práva vyhrazena.

Tento produkt uvedla na trh společnost TP Vision Europe B.V. by TP Vision Europe B.V. nebo jedna z jeho dceřiných společností, které se v tomto dokumentu označují jako TP Vision, což je výrobce daného produktu. Společnost TP Vision je poskytovatelem záruky na televizor, k němuž byla přibalena tato příručka. Philips a emblém štítu Philips jsou registrované ochranné známky společnosti Koninklijke Philips N.V.

Technické údaje se mohou změnit bez předchozího upozornění. Ochranné známky jsou majetkem společnosti Koninklijke Philips N.V nebo příslušných vlastníků. Společnost TP Vision si vyhrazuje právo kdykoli výrobky měnit, aniž by vznikla povinnost odpovídajícím způsobem upravit dříve dodané zboží.

Tištěné materiály dodávané společně s televizorem a příručka uložená v paměti televizoru nebo stažená z webových stránek Philips www.philips.com/support jsou považovány za dostatečný návod k používání systému.

Jsme přesvědčeni o přiměřenosti materiálu v této příručce s ohledem na zamýšlené použití systému. Pokud dojde k použití výrobku nebo jeho jednotlivých modulů či procesů k jiným než zde uvedeným účelům, je třeba získat potvrzení o jejich platnosti a vhodnosti. Společnost TP Vision zaručuje, že samotný materiál nenaruší žádné patenty USA. Žádná jiná záruka není poskytována, ani ji nelze vyvozovat. Společnost TP Vision neodpovídá za žádné chyby v obsahu tohoto dokumentu ani za problémy vzniklé v důsledku obsahu v tomto dokumentu. Chyby ohlášené společností Philips budou co nejdříve opraveny a publikovány na jejich webových stránkách podpory.

Podmínky záruky: Nebezpečí zranění, poškození televizoru nebo zneplatnění záruky!

Nikdy se nepokoušejte opravit televizor sami.

Televizor i příslušenství používejte vždy v souladu se záměrem výrobce. Varovný symbol na zadní straně televizoru upozorňuje na riziko úrazu elektrickým proudem. Nikdy nesundávejte kryt televizoru. V případě potřeby servisu nebo oprav vždy kontaktujte TV podporu zákazníků společnosti Philips. Telefonní číslo naleznete v tištěné dokumentaci dodané s televizorem. Můžete se také podívat na naše webové stránky www.philips.com/support

a vybrat požadovanou zemi. Jakékoli operace, které jsou v této příručce výslovně zakázány, a úpravy nebo montážní postupy, které v této příručce nejsou doporučeny nebo schváleny, budou mít za následek zneplatnění záruky.

Pixelová charakteristika

Tento LCD/LED výrobek obsahuje vysoký počet barevných pixelů. Ačkoli míra efektivních pixelů dosahuje hodnoty 99,999 % nebo více, mohou se na obrazovce neustále objevovat černé tečky nebo jasné světelné body (červené, zelené nebo modré). Jedná se o strukturální vlastnost displeje (nevybočující z průmyslových standardů), nikoli o závadu.

Prohlášení o shodě CE

Tímto společnost TP Vision Europe B.V. prohlašuje, že tento televizor splňuje základní požadavky a další příslušná ustanovení směrnice 1999/5/ES (rádiová zařízení a telekomunikační koncová zařízení), 2004/108/ES (elektromagnetická kompatibilita), 2006/95/ES (nízké napětí), 2009/125/ES (energetické štítky) a 2011/65/ES (použití nebezpečných látek).

Od června 2016 budou platit následující směrnice: 2014/53/EU (RED), 2009/125/ES (ekodesign), 2010/30/EU (energetické štítky) a 2011/65/ES (RoHS).

Soulad se standardy EMP

Společnost TP Vision vyrábí a prodává mnoho výrobků určených pro spotřebitele. Tyto výrobky mají obecnou vlastnost vysílat a přijímat elektromagnetické signály, stejně jako veškerá elektronická zařízení. Jedním z hlavních obchodních principů společnosti TP Vision je přijímat u výrobků veškerá nezbytná opatření na ochranu zdraví a bezpečnosti v souladu se všemi příslušnými právními požadavky a standardy EMF (elektrická, magnetická a elektromagnetická pole) platnými v době výroby výrobku.

Společnost TP Vision se zavázala vyvíjet, vyrábět a prodávat výrobky, které nemají nepříznivé účinky na zdravotní stav. Společnost TP Vision potvrzuje, že pokud jsou její výrobky řádně používány k účelu, k jakému byly vyrobeny, je jejich používání podle nejnovějších vědeckých důkazů bezpečné. Společnost TP Vision se aktivně podílí na vývoji mezinárodních standardů EMF a bezpečnostních norem. Tato činnost společnosti TP Vision umožňuje předvídat další vývoj v oblasti standardizace, který tak dokáže rychle zapracovat do svých výrobků.

30.2

Podmínky používání – Smart TV

Můžete si prohlédnout podmínky používání, zásady ochrany osobních údajů, případně nastavit soukromí televizoru Smart TV.

Otevření podmínek používání stránky Smart TV...

1 - Stisknutím tlačítka  HOME otevřete hlavní nabídku.

2 - Výběrem možnosti  Aplikace otevřete nabídku Aplikace.

3 - Vyberte možnost Support.

30.3

Podmínky používání – Philips App Gallery

Více informací získáte v nabídce Nápověda stisknutím barevného tlačítka  Klíčová slova a vyhledáním položky Podmínky používání, App Gallery.

Autorská práva

MHL

MHL

MHL, Mobile High-Definition Link a logo MHL jsou ochranné známky nebo registrované ochranné známky společnosti MHL, LLC.



Ultra HD

Ultra HD

Logo DIGITALEUROPE UHD Display je ochranná známka společnosti DIGITALEUROPE.



Rozhraní HDMI

Rozhraní HDMI

Označení HDMI a HDMI High-Definition Multimedia Interface a logo HDMI jsou ochranné známky nebo registrované ochranné známky společnosti HDMI Licensing LLC v USA a dalších zemích.



Dolby Digital Plus

Dolby®

Vyrobeno na základě licence od společnosti Dolby Laboratories. Dolby a symbol dvojitého D jsou ochranné známky společnosti Dolby Laboratories.



DTS Premium Sound™

DTS Premium Sound™

Informace o patentech DTS naleznete na adrese <http://patents.dts.com>. Vyrobeno na základě licence od společnosti DTS Licensing Limited. DTS, symbol a DTS společně se symbolem jsou registrované ochranné známky a DTS Premium Sound je ochranná známka společnosti DTS, Inc. © DTS, Inc. Všechna práva vyhrazena.



DTS 2.0 + výstup Digital out™

DTS 2.0 + výstup Digital out™

Informace o patentech DTS naleznete na adrese <http://patents.dts.com>. Vyrobeno na základě licence od společnosti DTS Licensing Limited. DTS, symbol a DTS společně se symbolem jsou registrované ochranné známky a DTS 2.0+Digital Out je ochranná známka společnosti DTS, Inc. © DTS, Inc. Všechna práva vyhrazena.

Microsoft

Windows Media

Windows Media je registrovaná ochranná známka nebo ochranná známka společnosti Microsoft Corporation v USA anebo dalších zemích.



Microsoft PlayReady

Vlastníci obsahu používají technologii pro přístup k obsahu Microsoft PlayReady™, která chrání jejich duševní vlastnictví včetně obsahu podléhajícího autorským právům.

Toto zařízení využívá technologii PlayReady pro přístup k obsahu chráněnému pomocí technologie PlayReady nebo technologie WMDRM. Pokud se zařízení nepodaří správně uplatnit omezení používání obsahu, mohou vlastníci obsahu požadovat od společnosti Microsoft, aby zrušila schopnost zařízení využívat obsah chráněný technologií PlayReady. Zrušení by nemělo ovlivnit nechráněný obsah ani obsah chráněný pomocí jiných technologií přístupu. Vlastníci obsahu od vás mohou požadovat upgrade technologie PlayReady pro přístup k jejich obsahu. Pokud upgrade odmítnete, nebudete moci přistupovat k obsahu vyžadujícímu upgrade.

Wi-Fi Alliance

Sít, bezdrátová

Wi-Fi®, logo Wi-Fi CERTIFIED, logo Wi-Fi jsou registrované ochranné známky společnosti Wi-Fi Alliance.



Kensington

Kensington

(v příslušných případech)

Kensington a Micro Saver jsou registrované ochranné známky společnosti ACCO World Corporation v USA. Žádost o registraci je podána i v dalších zemích světa.



Jiné ochranné známky

Všechny další registrované a neregistrované ochranné známky jsou vlastnictvím náležitých vlastníků.

Rejstřík

A

Ambilight, barva stěny 77
Ambilight, nastavení 77
Ambilight, Styl Ambilight 65
Ambilight, vypnutí televizoru 77
Anténa, Ruční instalace 92
Aplikace 53
Audio Out – optický, tipy 16
Automatická aktualizace kanálu 90
Automatická úprava hlasitosti 74
Automatické vypnutí 28

B

Barva 68
Barva, barevný tón 70
Barva, sytost 70
Barvy, teplota barev 69
Barvy, vlastní teplota barev 69
Barvy, zvýšení sytosti barev 69
Barvy, řízení barev 70
Basy 74
Bezdrátová síť 9
Bezdrátové audio 76
Bezdrátové reproduktory, informace 76
Bezdrátové reproduktory, výběr 76
Bezpečnostní pokyny 106
Bluetooth 21
Bluetooth, Odebrání zařízení 21
Bluetooth, Párování 21
Bluetooth, Výběr zařízení 21
Bluetooth, Zařízení 21

C

CAM, Conditional Access Module 17
CI+ 17
Clear LCD 72
Clear Sound 74

D

Dálkový ovladač, azbuka 31
Dálkový ovladač, azerty 31
Dálkový ovladač, diakritická znaménka a symboly 31
Dálkový ovladač, klávesnice 30
Dálkový ovladač, klávesnice 30
Dálkový ovladač, qwerty 31
Dálkový ovladač, qwerty a azbuka 30
Dálkový ovladač, qwerty a azerty 30
Dálkový ovladač, velká písmena 31
Digitální teletext 38
DMR, Digital Media Renderer 11
DVB (digitální vysílání) 91
DVD přehrávač 20

E

EasyLink (digitální sběrnice mezi audio video zařízeními) 15
EasyLink, dálkové ovládání 16
EasyLink, zapnutí a vypnutí 15
Evropské ekologické označení Ecolabel 99

F

Formát výstupu zvuku 19
Fotoaparát, připojení 25
Fotografie, videa a hudba 60

Funkce obraz v obraze (PIP) 67
Funkce WoWLAN 10

G

Gama 72
Gamepad, připojení 23
Google Play Store 54

H

HbbTV 39
HDMI MHL 14
HDMI, ARC 14
Herní konzole, připojení 22
Hlasitost sluchátek 75
Hra nebo počítač 51
Hra nebo počítač, nastavení 69

I

Incredible Surround 74
Informace o produktu 99
Instalace satelitu 92
Instalace televizoru 91
Interaktivní televize 40
Interaktivní TV, informace 39
Internetová paměť, vymazání 10

I

iTV 39

J

Jas, logo Philips 27
Jazyk textu, Primární 39
Jazyk textu, Sekundární 39
Jazyk titulků 35
Jazyk titulků, Primární 35
Jazyk titulků, Sekundární 35
Jazyk zvuku 36
Jazyk zvuku, Primární 36
Jazyk zvuku, Sekundární 36

K

Kabel, Ruční instalace 92
Kabelová síť 10
Kanál 33
Kanál, automatická aktualizace kanálů 90
Kanál, Instalace antény 90
Kanál, instalace kabelu 90
Kanál, instalace satelitu 92
Kanál, možnosti 35
Kanál, opětovná instalace 90
Kanál, přepnutí na kanál 34
Kanál, Rozhlasové stanice 33
Kanál, ruční aktualizace kanálů 90
Kanál, Seznam kanálů 33
Kanál, Seznam kanálů, filtrování 33
Kanál, Seznam kanálů, informace 33
Kanál, Seznam kanálů, otevření 33
Kanál, Seznam kanálů, vyhledávání 34
Kanál, televizní průvodce 41
Kanál, vhodnost podle věku 34
Kanály, sledování dvou kanálů 67
Klávesnice USB 24
Klávesnice USB, připojení 24

Kompenzace výstupu zvuku 19
Kontaktování společnosti Philips 104
Kontrast 68
Kontrast podsvícení 68
Kontrast, dokonalý kontrast 71
Kontrast, dynamický kontrast 71
Kontrast, Gama 72
Kontrast, kontrast videa 71
Kontrast, režim kontrastu 71
Kontrast, světelný snímač 71
Kontrola spotřeby energie 78
Kopie seznamu kanálů 95
Kopie seznamu kanálů, aktuální verze 96
Kopie seznamu kanálů, kopírování 95
Kopie seznamu kanálů, nahrání 96
Kvalita příjmu 91

L

Likvidace produktu 99
Likvidace televizoru a baterií 99
Loga kanálů 81
Logo Philips, jas 27

M

Média 60
Mediální soubory, z disku USB 60
Mediální soubory, z počítače nebo zařízení NAS 60
Možnosti kanálu 35
Multi View 67

N

Na podstavci, Umístění televizoru 81
Na stěně, Umístění televizoru 81
Nabídka Domů 48
Nahrávání 43
Nahrávání, data TV průvodce 41
Nastavení Eco 78
Nastavení systému Android 12
Nastavení výstupu zvuku 19
Nyní na TV 46

O

Obraz, barva 68
Obraz, formát obrazu 73
Obraz, formát obrazu, pokročilý 73
Obraz, formát obrazu, základní 73
Obraz, kontrast podsvícení 68
Obraz, ostrost 69
Obraz, rychlá nastavení 73
Oprava 104
Ostrost 69
Ostrost, redukce MPEG artefaktů 72
Ostrost, redukce šumu 72
Ostrost, Ultra Resolution 72
Oznámení 98

P

Péče o obrazovku 107
Perfect Natural Motion 72
Pevný disk USB, instalace 23
Pevný disk USB, místo na disku 23
Podmínky používání 108
Podmínky používání, App Gallery 12
Podpora online 104
Podpora, online 104
Pohotovostní režim 27
Pohyb, Clear LCD 72
Pohyb, Perfect Natural Motion 72

Počítač, připojení 25
Problémy 102
Problémy se sluchem 85
Problémy se zrakem 85
Problémy, Dálkový ovladač 102
Problémy, Jazyk nabídky 104
Problémy, Kanály 103
Problémy, Obraz 103
Problémy, připojení HDMI 103
Problémy, připojení USB 103
Problémy, Připojení, Internet 104
Problémy, Připojení, Wi-Fi 104
Problémy, Zvuk 103
Programy, doporučení 46
Prohledávání frekvence 91
Průvodce možnostmi připojení 14
Přehrávač Blu-ray disků, připojení 20
Přeinstalace televizoru 91
Připojení antény 8
Připojení HDMI, DVI 16
Připojení napájení 7
Připojení SCART, typy 16
Připojení YPbPr, typy 16
Připojení, Jednotka Flash USB 25

R

Redukce MPEG artefaktů 72
Redukce šumu 72
Reproduktory, bezdrátové 76
Režim prostorového zvuku 74
Režim síťové frekvence 91
Rodičovské hodnocení 34
Rodičovský zámek 82

S

Satelit, balíčky kanálů 93
Satelit, odebrání satelitu 94
Satelit, přidání satelitu 94
Satelit, připojení 8
Satelit, Ruční instalace 94
Satelit, Unicable 93
Satelitní moduly CAM 93
Síť, bezdrátová 9
Síť, kabelová 10
Síť, nastavení 10
Síť, připojení 9
Síť, síťový název televizoru 11
Síť, statická adresa IP 10
Síť, Wi-Fi Smart Screen 11
Síť, WoWLAN 10
Síť, WPS 9
Síť, WPS s kódem PIN. 9
Síť, zapnout připojení Wi-Fi 11
Síť, zobrazení nastavení 10
Síťová frekvence 91
Síťová instalace 9
Síťový název televizoru 10
Sledování televize 34
Slot Common Interface 17
Sluchátka, připojení 22
Smart Card, CAM 17
Software s otevřeným zdrojovým kódem 98
Software, aktualizace 97
Soubory médií, z úložiště na cloudu 60
Standard Wi-Fi 9
Styl obrazu 68
Styl zvuku 73

Středisko péče o zákazníky 104
Světelný snímač 79
Synchronizace zvuku a obrazu 19
Synchronizace zvuku s obrazem 19
Systém domácího kina, problémy 20
Systém domácího kina, vícekanálový 19
Systém domácího kina, vyrovnání hlasitosti 20
Systém domácího kina, zvuk 75

T

Teletext 38
Televizní průvodce 41
Test příjmu 91
Text 38
Titulky 35
Tlačítka na televizoru 27
TV on Demand 46
TV průvodce, data a informace 41
TV průvodce, připomínky 41
TV reproduktory 75

U

Umístění televizoru 7
Unicable 93
Univerzální přístup 85
Univerzální přístup, Problémy se sluchem 85
Univerzální přístup, Reproduktory / sluchátka 86

V

Výběr videa 37
Výšky 74
Velikost frekvenčního kroku 91
Vhodnost podle věku 34
Video on Demand 47
Videokamera, připojení 25
Vymazat internetovou paměť 11
Vyrovnání výstupu zvuku 20
Vzdálenost sledování 7

Z

Zapnutí 27
Zaregistrujte svůj výrobek 102
Zámek aplikace 55
Zhoršený sluch 85
Zpoždění výstupu zvuku 19
Zpráva o aktualizaci kanálu 90
Zrakově postižení 86
Zvuk, automatická úprava hlasitosti 74
Zvuk, basy 74
Zvuk, Clear Sound 74
Zvuk, hlasitost sluchátek 75
Zvuk, prostorový režim 74
Zvuk, výšky 74
Zvukový komentář 86

Ř

Řízení barev, resetování 70

Č

Časovač 27
Časovač vypnutí 28



www.philips.com/support

Հայաստան - Armenia
Հաճախորդների սպասարկում
0 800 01 004
փոխանցված 0,03€/ min

Azərbaycan - Azerbaijan
Müştəri xidmətləri
088 220 00 04
Köçürüldü zəng edin 0,17€/min

България
Грижа за клиента
02 4916 273
(Национален номер)

België/Belgique
Klantenservice/
Service Consommateurs
02 700 72 62
(0.15€/min.)

Bosna i Hercegovina
Potpora potrošačima
033 941 251
(Lokalni poziv)

Republika Srbija Potpora
potrošačima
011 321 6840
(Lokalni poziv)

Česká republika
Zákaznická podpora
228 880 895
(Místní tarif)

Danmark
Kundeservice
3525 8314

Deutschland
Kundendienst
069 66 80 10 10
(Zum Festnetzstarif Ihres
Anbieters)

Ελλάδα
Τμήμα καταναλωτών
2111983028
(Διεθνής κλήση)

Eesti
Klienditugi
668 30 61
(Kohalikud kõned)

España
Atención al consumidor
913 496 582
(0,10€ + 0,08€/min.)

France
Service Consommateurs
01 57 32 40 50
(coût d'un appel local sauf
surcoût éventuel selon opérateur
réseau)

Hrvatska
Potpora potrošačima
01 777 66 01
(Lokalni poziv)

Indonesia
Consumer Care
0800 133 3000

Ireland
Consumer Care
015 24 54 45
(National Call)

Italia
Servizio Consumatori
0245 28 70 14
(Chiamata nazionale)

Қазақстан Республикасы
байланыс орталығы
810 800 2000 00 04
(стационарлық нөмірлерден
Қазақстан Республикасы бойынша
қоңырау шалу тегін)

Latvija
Klientu atbalsts
6616 32 63
(Vietēlais tarifs)

Lietuva
Klientų palaikymo tarnyba
8 521 402 93
(Vietiniais tarifais)

Luxembourg
Service Consommateurs
2487 11 00
(Appel nat./ (Nationale Ruf)

Magyarország
Ügyfélszolgálat
(061) 700 81 51
(Belföldi hívás)

Malaysia
Consumer Care
1800 220 180

Nederland
Klantenservice
0900 202 08 71
(1€/gesprek)

Norge
Forbrukerstotte
22 97 19 14

Österreich
Kundendienst
0150 284 21 40
(0,05€/Min.)

Республика Беларусь
Контакт Центр
8 10 (800) 2000 00 04
(бесплатный звонок по
Республике Беларусь со
стационарных номеров)

Российская Федерация
Контакт Центр
8 (800) 220 00 04
(бесплатный звонок по России)

Polska
Wsparcie Klienta
22 397 15 04
(Połączenie lokalne)

Portugal
Assistência a clientes
800 780 068
(0,03€/min. – Móvel 0,28€/min.)

România
Serviciul Clienti
031 630 00 42
(Tarif local)

Schweiz/Suisse/Svizzera
Kundendienst/Service
Consommateurs/Servizio
Consumatori
0848 000 291
(0,04 CHF/Min)

Slovenija
Skrb za potrošnike
01 88 88 312
(Lokalni klic)

Slovensko
Zákaznická podpora
02 332 154 93
(vnútroštátny hovor)

Suomi
Finland Kuluttajapalvelu
09 88 62 50 40

Sverige
Kundtjänst
08 57 92 90 96

Türkiye
Tüketici Hizmetleri
0 850 222 44 66

Україна
Служба підтримки
споживачів
0-800-500-480
(дзвінки зі стаціонарних і
мобільних телефонів у межах
України безкоштовні)

Кыргызстан
Байланыш борбору
810 800 2000 00 04

United Kingdom
Consumer Care
020 79 49 03 19
(5p/min BT landline)



All registered and unregistered trademarks are property of their respective owners. Specifications are subject to change without notice. Philips and the Philips' shield emblem are trademarks of Koninklijke Philips N.V. and are used under license from Koninklijke Philips N.V. 2016 © TP Vision Europe B.V. All rights reserved.

philips.com