

Hisense

2.1 kanálový soundbar s vestavěným subwooferem

CS

Model: HS2000



 Dolby Audio

 Bluetooth®

 HDMI™
HIGH-DEFINITION MULTIMEDIA INTERFACE

 dts®

UŽIVATELSKÁ PŘÍRUČKA



Před tím, než začnete soundbar používat, si pozorně přečtete tuto příručku a ponechte si ji, abyste do ní mohli znovu nahlédnout.

Obsah

1. Důležité bezpečnostní pokyny.....	3
2. Co je v krabici.....	5
3. Náskres produktu	6
3.1 Hlavní přístroj.....	6
3.2 Dálkový ovladač	7
4. Příprava.....	7
4.1 Příprava dálkového ovladače	7
4.2 Výměna baterií v dálkovém ovladači.....	7
4.3 Umístění a montáž	8
4.4 Uchycení na stěnu (při použití varianty B)	8
5. Připojení.....	9
5.1 Použití zdířky HDMI ARC	9
5.2 Použití zdířky OPTICAL.....	10
5.3 Používání COAXIAL zdířky.....	10
5.4 Použití zdířky AUX.....	10
5.5 Připojení napájení.....	10
6. Základní ovládání.....	11
6.1 Pohotovostní režim / ZAPNUTO	11
6.2 Automatického pohotovostního režimu / automatického probouzení	11
6.3 Výběr režimů.....	11
6.4 Úprava hlasitosti.....	11
6.5 ZAPNUTÍ a VYPNUTÍ prostorového zvuku.....	11
6.6 Výběr efektu ekvalizéru (EQ).....	11
6.7 Úprava basů/výšek	11
6.8 Úprava jasu.....	11
6.9 ZAPNUTÍ/VYPNUTÍ hlasových výzev	12
6.10 Obnovení továrního nastavení	12
7. Ovládání režimu AUX / OPTICKÝ / KOAXIÁLNÍ / HDMI ARC.....	12
8. Ovládání USB	12
9. Ovládání Bluetooth	12
10. Řešení problému	13
11. Specifikace	14

1. Důležité bezpečnostní pokyny

	CAUTION RISK OF ELECTRIC SHOCK DO NOT OPEN	
	POZOR NEBEZPEČÍ ÚRAZU ELEKTRICKÝM PROUDEM – NEOTEVÍRÁT	





Symbol blesku se šipkou v rovnostranném trojúhelníku upozorňuje uživatele na přítomnost neizolovaného, „nebezpečného napětí“ uvnitř výrobku, které může být tak vysoké, že pro člověka představuje riziko úrazu elektrickým proudem.



Symbol vykřičníku v rovnostranném trojúhelníku upozorňuje uživatele na přítomnost důležitých pokynů pro provoz, údržbu nebo servis, které jsou uvedené v dokumentaci k přístroji.

Bezpečnost

- Přečtěte si tyto pokyny** – Před zahájením používání tohoto výrobku je nutné přečíst všechny bezpečnostní a provozní pokyny.
- Tyto pokyny si uschovejte** – Bezpečnostní a provozní pokyny je třeba uschovat, abyste do nich mohli znovu nahlédnout.
- Dbejte na všechny výstrahy** – Je třeba dbát na všechny výstrahy uvedené na přístroji a v pokynech pro obsluhu.
- Dodržujte všechny pokyny** – Je třeba dodržovat všechny pokyny pro obsluhu a používání přístroje.
- Nepoužívejte tento přístroj v blízkosti vody** – Přístroj se nesmí používat v blízkosti vody nebo vlhkosti, například ve vlhkém sklepě, u bazény a na podobných místech.
- Čištěte pouze suchým hadříkem.**
- Nezakrývejte žádné ventilační otvory.** Instalaci proveďte podle pokynů výrobce.
- Neumísťujte v blízkosti zdrojů tepla, například radiátorů, topných těles, sporáků nebo jiných zařízení (včetně např. zesilovačů), které produkují teplo.
- Neobcházejte bezpečnostní prvky jednopólových nebo zemnicích elektrických zástrček. Jednopólová zástrčka má dvě čepele, z nichž jedna je o něco širší. Zemnicí zástrčka má dvě čepele a třetí kolík pro uzemnění. Širší čepel nebo třetí kolík slouží pro vaši bezpečnost. Pokud dodaná zástrčka nezapadne do vaší zásuvky, obraťte se na elektrikáře, aby zajistil výměnu zastaralého typu zásuvky.
- Chraňte napájecí šňůru, aby se na ni nešlapalo nebo nedocházelo k její deformaci, zejména v okolí zástrček, rozvodjek a v místech, kde vychází ze zařízení.
- Používejte pouze doplňky a příslušenství určená výrobcem.
-  Používejte pouze s vozíkem, stojanem, stativem, držákem nebo stolkem určeným výrobcem nebo prodáváním s přístrojem. Při umístění na vozík nebo pojízdný nábytek s ním pojeďte opatrně, aby se přístroj na vozíku nepevrhl a nezpůsobil zranění.
- Odpojte napájení přístroje během bouřky nebo pokud přístroj nebudete delší dobu používat.
- Veškeré servisní zásahy přenechte kvalifikovaným pracovníkům. Servisní zásah je nutný v případě, že došlo k jakémukoli poškození přístroje, například poškození napájecího kabelu nebo zástrčky, k polítní přístroje, pádu objektu do přístroje, vystavení přístroje vlhkosti nebo dešti, nestandardnímu chování přístroje nebo pádu přístroje.
-  Tento přístroj patří mezi elektrické spotřebiče s třídou ochrany II s dvojitou izolací. Byl navržen tak, aby nevyžadoval bezpečnostní připojení k elektrickému uzemnění.
- Na přístroj nesmí kapat nebo stříkat žádné tekutiny. Na přístroj se nesmí pokládat žádné objekty naplněné tekutinami, například vázy.
- Minimální vzdálenost kolem přístroje pro zajištění dostatečné ventilace je 5 cm.
- Ventilace přístroje nesmí být zhoršena zakrytím ventilačních otvorů objekty, například novinami, ubrusem, dečkami apod.
- Na přístroj se nesmějí umísťovat žádné zdroje otevřeného ohně, například zapálené svíčky.
- Baterie je třeba recyklovat nebo likvidovat v souladu s národními a místními předpisy.
- Přístroj je vhodný k používání v mírném nebo tropickém podnebí.

Upozornění:

- Použitím jiných prvků, úprav nebo postupů, než které jsou zde uvedeny, může dojít k nebezpečné expozici záření nebo k jiným nebezpečným situacím.
- Abyste zabránili vzniku požáru nebo úrazu elektrickým proudem, nevystavujte tento přístroj dešti nebo vlhkosti. Na přístroj nesmí kapat nebo cákat žádné kapaliny a nesmí se na něj umísťovat žádné předměty naplněné kapalinami, například vázy.
- Síťová zástrčka nebo konektor pro připojení napájení se používají k rychlému odpojení přístroje a musejí být snadno přístupné.
- V případě nesprávně provedené výměny baterií může dojít k výbuchu. Při výměně používejte pouze stejný nebo odpovídající typ.

Varování

- Baterie (sady baterií nebo akumulátory) se nesmějí vystavovat působení vysokých teplot, například ohni nebo jiným přímým zdrojům tepla.
- Před použitím tohoto systému zkontrolujte, zda jeho napájecí napětí odpovídá napětí vašeho místního zdroje napájení.
- Neumisťujte tento přístroj do blízkosti silných magnetických polí.
- Neumisťujte tento přístroj na zesilovače nebo přijímače.
- Neumisťujte tento přístroj do blízkosti vlhkých míst, protože vlhkost má vliv na životnost laserové hlavy.
- Pokud dojde k vniknutí předmětu nebo kapaliny do systému, odpojte systém a před jeho dalším používáním ho nechte zkontrolovat kvalifikovaným pracovníkem.
- Nepokoušejte se čistit přístroj chemickými rozpouštědly, protože by mohly poškodit povrch. Používejte čistý, suchý nebo mírně navlhčený hadřík.
- Při vytahování napájecí zástrčky ze zásuvky vždy tahejte přímo za zástrčku, nikdy netahejte za kabel.
- Pokud dojde ke změnám nebo úpravám tohoto přístroje, které nejsou výslovně schváleny stranou odpovídající za dodržování předpisů, nesmí uživatel tento přístroj již dále používat.
- Typový štítek je nalepen na spodní nebo zadní straně přístroje.

Používání baterií UPOZORNĚNÍ

Abyste zabránili vytečení baterií, které by mohlo způsobit zranění osob, poškození majetku nebo přístroje:

- Vložte všechny baterie správně, + a – podle označení na přístroji.
- Nepoužívejte staré a nové baterie zároveň.
- Nepoužívejte zároveň různé typy baterií, např. alkalické, standardní (zinko-uhlíkové) nebo nabíjecí (NiCd, NiMH atd.).
- Když nebudete přístroj delší dobu používat, baterie vyjměte.



Správná likvidace tohoto výrobku: Toto označení znamená, že výrobek nesmí být v rámci EU likvidován jako součást komunálního odpadu. Abyste zabránili možnému poškození životního prostředí a zdraví lidí v důsledku nesprávné likvidace odpadů, zajistěte odpovědnou recyklaci výrobku a přispějte k udržitelnému využívání druhotných surovin. Použitý přístroj vraťte prostřednictvím sběrných a recyklačních systémů, nebo se obraťte na prodejce tohoto přístroje, který výrobek předá k ekologicky bezpečné recyklaci.



XinYang (Hong Kong) Co., Ltd. tímto prohlašuje, že typ rádiového zařízení je v souladu se směrnicí 2014/53/EU a nařízeními Spojeného království o rádiových zařízeních z roku 2017. Kompletní prohlášení o shodě (POS) je přístupné po zadání názvu modelu výrobku na: <https://global.hisense.com/support/certificate-download/>.

Autorizovaný zástupce pro EU:

Gorenje gospodinjski aparati, d.o.o.

Adresa: Partizanska cesta 12, 3320Velenje, Slovenija

E-mail: info@gorenje.com

Název modelu pro soundbary a party reproduktory je uveden na výrobním štítku, zatímco u dálkových ovladačů Bluetooth je na produktovém štítku nebo uvnitř bateriového prostoru.



2. Co je v krabici

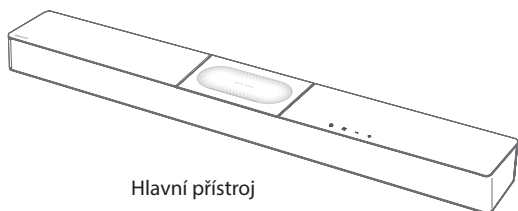

Hlavní přístroj

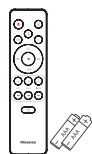

Dálkový ovladač
Baterie AAA × 2 **

CS

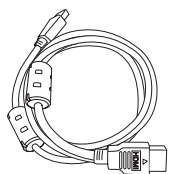

Kabel HDMI

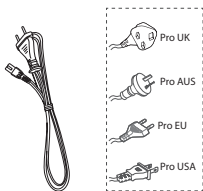

Síťový napájecí kabel *



Sada pro montáž na zeď
Držák (2 ×) / Hmoždinka (2 ×) / Šroub (2 ×)
/ Šroub držáku (2 ×)

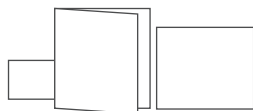

Záruční karta / Příručka pro rychlý start /
Průvodce pro montáž na stěnu

- * Počet napájecích kabelů a typ zástrčky se liší podle regionu.
- ** Příslušenství se může od výše uvedeného seznamu lišit podle konkrétního modelu, země nebo regionu. Podívejte se prosím do sáčku s příslušenstvím, který vám byl dodán.
- Obrázky a nákresy v této uživatelské příručce jsou jen pro ilustraci. Skutečný produkt může vypadat jinak.

3. Nákres produktu

3.1 Hlavní přístroj

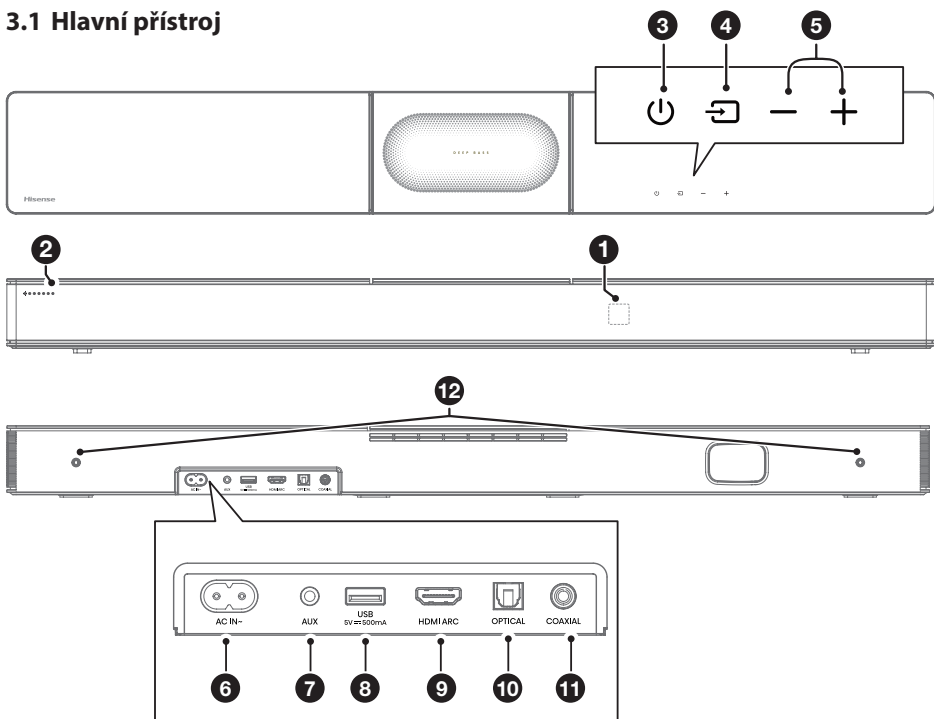

① **Snímač pro dálkový ovladač**
Přijímá signály z dálkového ovladače.

② **LED indikátory**

Svítilna	Režim
● Červeně	Pohotovostní režim
● Zeleně	AUX
● Modře	BT (Bluetooth)
● Oranžově	OPTICKÝ
● Světle modře	KOAXIÁLNÍ
● Bíle	HDMI ARC
● Žlutě	USB

③ **⏻ Tlačítko (ZAP./VYP.)**
Přepínání soundbaru mezi ZAPNUTÝM a pohotovostním režimem.

④ **📺 Tlačítko (ZDROJ)**
Výběr funkce přehrávání.

⑤ **+/- Tlačítka (hlasitost)**

Zvýšení nebo snížení úrovně hlasitosti.

⑥ **Zdíčka AC IN ~**
Připojení ke zdroji napájení.

⑦ **Zdíčka AUX**
Připojení k externímu zvukovému zařízení.

⑧ **Zdíčka USB**
Vložení USB zařízení za účelem přehrávání hudby.







⑨ **Zdíčky HDMI ARC**
Připojení k televizoru pomocí HDMI kabelu.

⑩ **OPTICAL** zdíčka
Připojení k optickému výstupu zvuku z televizoru.

⑪ **COAXIAL** zdíčka
Připojení ke **KOAXIÁLNÍMU** výstupu zvuku z televizoru.

⑫ **Body pro zavěšení na stěnu**

3.2 Dálkový ovladač

- ①  Přepínání přístroje mezi ZAPNUTÝM a POUŽITÝM režimem.
- ②  (ZDROJ) Výběr funkce přehrávání.
- ③ **SURR** ZAPNUTÍ nebo VYPNUTÍ prostorového zvuku.
- ④  (BT) Výběr režimu Bluetooth. Stisknutím a podržením tlačítka  (BT) se aktivuje funkce párování v režimu Bluetooth nebo odpojí stávající spárované zařízení Bluetooth.
- ⑤ **EQ** Výběr přednastaveného zvukového efektu.
- ⑥  Přeskočení na předcházející nebo následující skladbu v režimu BT nebo USB.
- ⑦ **VOL+ /VOL-** Zvýšení nebo snížení úrovně hlasitosti.
- ⑧  Přehrávání/pauza/pokračování v přehrávání v režimu BT/USB.
- ⑨ **BASS +/-** Úprava úrovně basů.
- ⑩ **TREBLE +/-** Úprava úrovně výšek.
- ⑪ **DIMMER +/-** Úprava jasu LED.
- ⑫  (ZTLUMIT) Vypnutí nebo opětovné zapnutí zvuku.

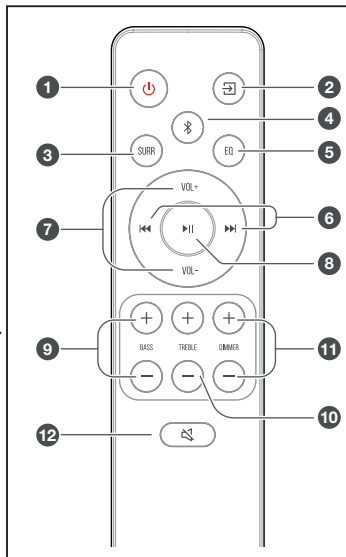

CS

4. Příprava

4.1 Příprava dálkového ovladače

Dodávaný dálkový ovladač umožňuje ovládat přístroj na dálku.

- Pokud budete přístroj ovládat dálkovým ovladačem v jeho pracovním dosahu 6 m (19,7 stop), funkčnost dálkového ovládání může být narušena, pokud se mezi ovladačem a přístrojem budou nacházet nějaké překážky.
- Funkčnost může být narušena i v případě, že budete dálkový ovladač používat v blízkosti jiných produktů, které vysílají infračervené paprsky, nebo pokud se budou v blízkosti přístroje používat jiná zařízení pro dálkové ovládání využívající infračervené paprsky. Obdobně může být narušena i funkčnost těchto jiných produktů.

4.2 Výměna baterií v dálkovém ovladači

- 1 Stiskněte a odsuňte zadní kryt dálkového ovladače, abyste otevřeli bateriový prostor.
- 2 Vložte dvě baterie velikosti **AAA**. Ujistěte se, že póly (+) a (-) na bateriích odpovídají označení (+) a (-) v bateriovém prostoru.
- 3 Zavřete kryt bateriového prostoru.

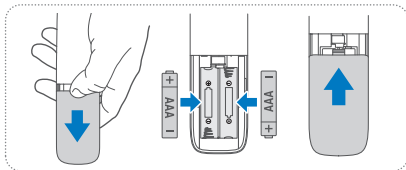

Opatření týkající se baterií

- Ujistěte se, že jste vložili baterie se správnými kladnými „+“ a zápornými „-“ polaritami.
- Používejte baterie stejného typu. Nikdy nepoužívejte baterie různých typů společně.
- Lze používat buď nabíjecí, nebo nenabíjecí baterie. Věnujte pozornost upozorněním na jejich štítcích.
- Při vyjímání krytu baterií a samotných baterií si dejte pozor na nehty.
- Dálkový ovladač neupusťte.
- Nevystavujte dálkový ovladač žádným nárazům.
- Dálkový ovladač nepolijte vodou ani jinou kapalinou.
- Nepokládejte dálkový ovladač na mokré objekty.
- Neumísťujte dálkový ovladač na přímé slunce nebo do blízkosti silných zdrojů tepla.
- Když nebudete dálkový ovladač dlouho používat, vyjměte z něj baterie, aby nedošlo k rozleptání nebo vytečení baterií, které by mohlo způsobit zranění osob, poškození majetku nebo požár.
- Nepoužívejte jiné než určené baterie.
- Nepoužívejte zároveň nové a staré baterie.
- Nikdy nedobíjejte baterie, pokud si nejste jisti, že se jedná o dobíjecí akumulátory.

4.3 Umístění a montáž

Umístění

- A Pokud máte televizor položený na stole, můžete přístroj umístit na stůl přímo před stojan televizoru tak, aby byl vzhledem obrazovce uprostřed.
- B Pokud máte televizor upevněný na stěně, můžete přístroj uchytit na stěnu přímo pod obrazovku televizoru.



4.4 Uchytení na stěnu (při použití varianty B)

Poznámka:

- Montáž směji provádět pouze kvalifikovaní pracovníci. Nesprávná instalace může vést k vážnému zranění osob a poškození majetku (pokud si chcete tento výrobek nainstalovat sami, musíte zkontrolovat, zda se ve stěně nenacházejí například instalace rozvodů elektřiny nebo vody). Odpovědností pracovníka provádějícího instalaci je ověřit si, zda stěna dokáže unést celkovou hmotnost přístroje a stěnových držáků.
- Pro montáž jsou potřeba další nástroje, které nejsou součástí dodávky.
- Neutahujte šrouby příliš velkou silou.
- Tuto uživatelskou příručku si uschovejte, abyste do ní mohli později znovu nahlédnout.
- Před zahájením vrtání a montáže zkontrolujte typ stěny pomocí elektronického detektoru kovů.

UPOZORNĚNÍ

- Tento přístroj musí být bezpečně připevněn k podlaze nebo stěně v souladu s montážními pokyny, aby nedošlo ke zranění.
- Doporučená výška montáže na stěnu: $\leq 1,5$ metru.

1. Vyvrtejte ve stěně 2 paralelní otvory (každý o $\varnothing 5,5-6$ mm podle typu stěny). Vzdálenost mezi otvory by měla být **680 mm / 26,8"**.
2. Pokud je třeba, upevněte do každého otvoru ve zdi jednu hmoždinku. Pomocí šroubů a šroubováku (je součástí balení) upevněte na stěnu nástěnné držáky. Ujistěte se, že jsou bezpečně namontované.
3. Vložte do zadní části přístroje šrouby určené k uchytení přístroje na stěnu.
4. Zvedněte přístroj, umístěte ho k nástěnným držákům a nasuňte ho do nich.

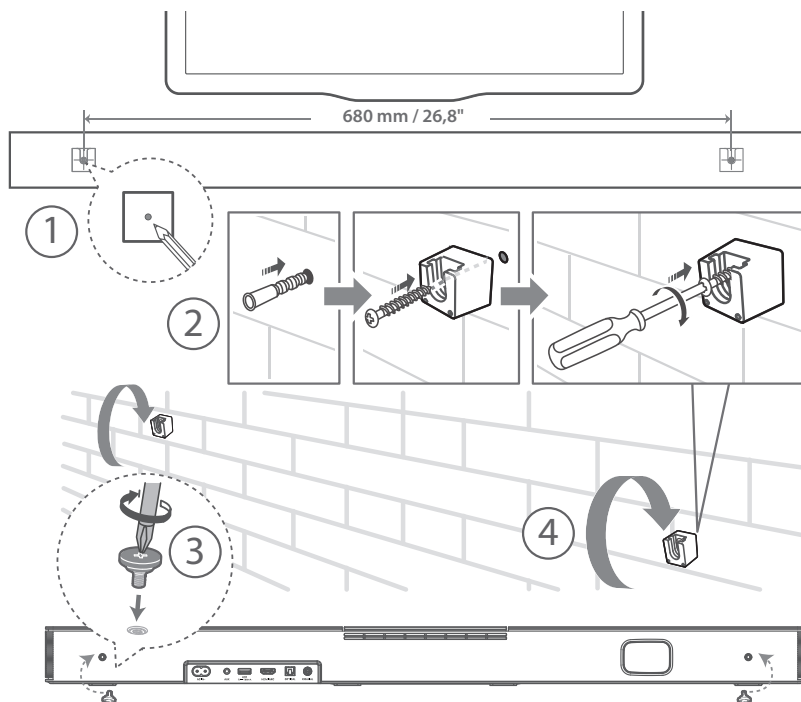

5. Připojení

5.1 Použití zdířky HDMI ARC

Funkce ARC (Audio Return Channel, zpětný zvukový kanál) umožňuje posílat zvuk z televizoru podporujícího ARC do soundbaru pomocí jediného propojení HDMI. Abyste mohli používat funkci ARC, ujistěte se, že váš televizor podporuje funkci HDMI-CEC i ARC a obě jsou správně nastavené. Při správném nastavení můžete ovládat hlasitost soundbaru (VOL + /- a Ztlumit) pomocí dálkového ovladače televizoru.

- Propojte kabelem HDMI zdířku **HDMI ARC** na přístroji se zdířkou HDMI na televizoru podporujícím funkci HDMI (ARC). Pak pomocí dálkového ovladače vyberte **HDMI ARC**.

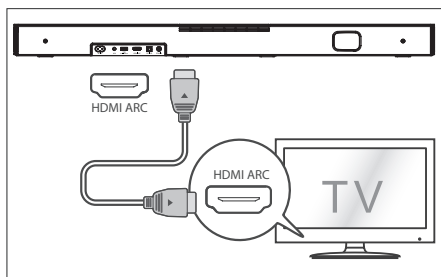

Tipy:

- Váš televizor musí podporovat funkce HDMI-CEC a ARC. Funkce HDMI-CEC a ARC musejí být nastavené na Zapnuto.
- Způsob nastavení funkcí HDMI-CEC a ARC se může lišit podle konkrétního televizoru. Více informací o funkci ARC najdete v příslušné uživatelské příručce.
- Funkci ARC podporují pouze kabely pro HDMI 1.4 a vyšší.

Používání funkce Hisense EzPlay

Když se u funkce Hisense EzPlay soundbar spojí s televizorem Hisense přes HDMI ARC, bude na televizoru dostupná nabídka Nastavení soundbaru, kterou můžete ovládat dálkovým ovladačem televizoru a nastavit v ní většinu funkcí soundbaru.

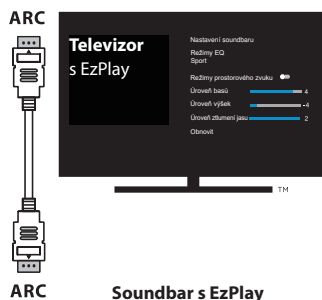

Příklad nabídky na televizoru (různé modely mohou mít různé nabídky):

Nastavení--zvuk--Nastavení soundbaru.



Poznámka:

- Tato funkce je dostupná pouze tehdy, když soundbar i televizor podporují funkci Hisense Ezplay.
- Tato funkce vyžaduje, aby byl soundbar s televizorem propojený pomocí HDMI ARC a aby byla na televizoru ZAPNUTÁ funkce CEC.
- Pokud je všechno nastaveno správně, při prvním připojení se na obrazovce televizoru objeví tip, který vám poradí, jak najít nabídku Nastavení soundbaru.

5.2 Použití zdířky OPTICAL

- K propojení zdířky OPTICAL OUT na televizoru a zdířky **OPTICAL** na přístroji použijte OPTICKÝ kabel.

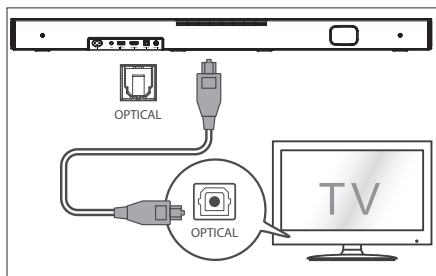

5.3 Používání COAXIAL zdířky

- Také můžete použít KOAXIÁLNÍ kabel k propojení zdířky COAXIAL OUT na televizoru se zdířkou COAXIAL na přístroji.

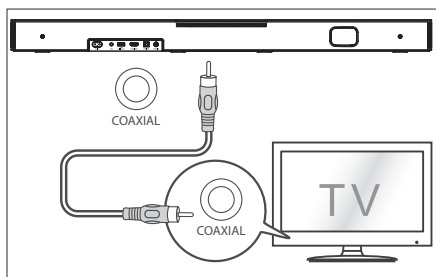

Tip: Soundbar nemusí být schopný dekodovat všechny formáty digitálního zvuku z vstupního zdroje. V takovém případě se zvuk soundbaru vypne. Toto NENÍ závada. Ujistěte se, že je nastavení zvuku na vstupním zdroji (např. na televizoru, herní konzoli, DVD přehrávači apod.) nastaveno na **PCM** nebo **Dolby Digital** (podrobnosti o nastavení zvuku najdete v uživatelské příručce ke vstupnímu zařízení), když používáte HDMI ARC / OPTICKÝ / KOAXIÁLNÍ vstup.

5.4 Použití zdířky AUX

- A. K propojení sluchátkové zdířky na televizoru nebo externím zvukovém zařízení se zdířkou **AUX** na přístroji použijte zvukový kabel se 3,5mm konektory na obou stranách.

- B. K propojení zdířky zvukového výstupu televizoru se zdířkou **AUX** na přístroji použijte zvukový kabel s konektory RCA na jedné straně a 3,5 mm na druhé straně.

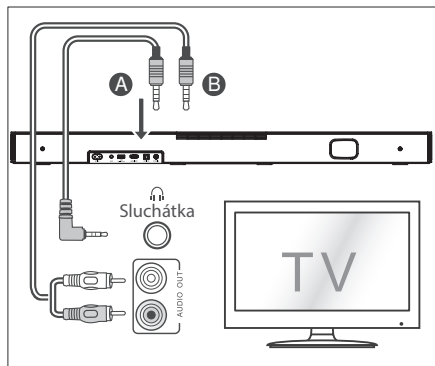

5.5 Připojení napájení

Nebezpečí poškození výrobku!

- Přesvědčte se, že napětí zdroje napájení odpovídá napětí uvedenému na typovém štítku, který je nalepen na spodní nebo zadní straně přístroje.
- Před připojením napájecího kabelu se přesvědčte, že jste dokončili všechna ostatní propojení.
- Zapojte napájecí kabel do zdířky střídavého napájení **AC~** na soundbaru a pak do napájecí zásuvky.

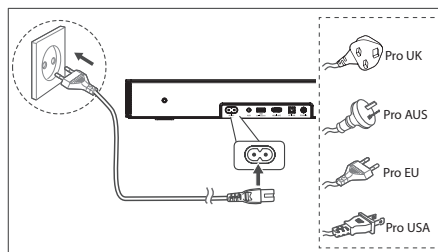



* Počet napájecích kabelů a jejich zástrčky se liší podle regionu.

6. Základní ovládání

6.1 Pohotovostní režim / ZAPNUTO

Když poprvé připojíte hlavní přístroj k napájecí zásuvce, bude přístroj v Pohotovostním režimu.



- Stisknutím tlačítka  na hlavním přístroji nebo na dálkovém ovladači hlavní přístroj zapnete.
- Dalším stisknutím tlačítka  přístroj přepnete zpět do POKOTOVOSTNÍHO režimu.
- Pokud chcete přístroj zcela VYPNOUT, vytáhněte napájecí zástrčku ze zásuvky.

6.2 Automatického pohotovostního režimu / automatického probouzení

[Auto-Standby] Soundbar se přibližně po 15 minutách automaticky přepne do pohotovostního režimu, pokud je televizor nebo externí soundbar odpojený (nebo je funkce přehrávání přes USB či BT pozastavená), případně vypnutý.



[Auto-Wake] Pokud je připojený televizor nebo externí zařízení (přes AUX / OPTICAL / HDMI ARC zdířku), přístroj se automaticky zapne, jakmile televizor nebo externí zařízení zapnete.

ZAPNUTÍ/VYPNUTÍ automatického pohotovostního režimu

Přepněte soundbar do optického režimu a dvakrát klikněte na tlačítka  (x 2) a  (x 2) na dálkovém ovladači, abyste aktivovali a deaktivovali automatický pohotovostní režim:

Automatický pohotovostní režim	
Zapnuto	Váš soundbar je naprogramovaný tak, aby automaticky přešel do pohotovostního režimu, když není 15 minut detekován žádný zvuk. Stav LED: ● Žluté trojitě rychlé zablikání
Vypnutý	Pokud chcete, aby byl soundbar stále zapnutý, můžete automatický pohotovostní režim vypnout. Stav LED: ● Žluté trojitě pomalé zablikání

Aktivace a deaktivace automatického probouzení:

Zapněte soundbar a stiskněte zároveň tlačítka   na soundbaru, abyste aktivovali a deaktivovali automatické probouzení:

Automatické probouzení	
Zapnuto	Soundbar se automaticky probudí, když detekuje vstup zvuku. Stav LED: ●●●● Bílá>Bílá>Zelená>Zelená
Vypnutý	Soundbar se nebude automaticky probouzet. Stav LED: ●●●● Bílá>Bílá>Červená>Červená



6.3 Výběr režimů

- Opakovaným mačkáním tlačítka  (ZDROJ) na přístroji nebo na dálkovém ovladači vyberete požadovaný režim.
- Světelný indikátor v přední části hlavního přístroje ukazuje, jaký režim se právě používá.

 Svítí	Režim
● Červeně	Pohotovostní režim
● Zeleně	AUX
● Modře	BT (Bluetooth)
● Oranžově	OPTICKÝ
● Světle modře	KOAXIÁLNÍ
● Bíle	HDMI ARC
● Žlutě	USB

CS

6.4 Úprava hlasitosti

- Stisknutím tlačítek **VOL+** / **VOL-** na přístroji nebo na dálkovém ovladači upravíte hlasitost.
- Pokud chcete zvuk vypnout, stiskněte tlačítka  (ZTLUMIT) na dálkovém ovladači. Dalším stisknutím tlačítka  (ZTLUMIT) nebo stisknutím tlačítek **VOL+** se vrátíte k normálnímu poslechu.

6.5 ZAPNUTÍ a VYPNUTÍ prostorového zvuku

- Stisknutím tlačítka **SURR** na dálkovém ovladači zapnete prostorový zvuk. Dalším stisknutím tohoto tlačítka prostorový zvuk vypnete.

6.6 Výběr efektu ekvalizéru (EQ)

- Při přehrávání můžete stisknout tlačítka **EQ** na dálkovém ovladači, abyste vybrali požadovaný přednastavený ekvalizér: **hudbu, film, zprávy, hru, sport, noc.**

6.7 Úprava basů/výšek

- Stisknutím tlačítek **BASS +/-** na dálkovém ovladači upravíte úroveň basů.
- Stisknutím tlačítek **TREBLE +/-** na dálkovém ovladači upravíte úroveň výšek.

6.8 Úprava jasu

- Stisknutím tlačítek **DIMMER +/-** na dálkovém ovladači vyberte úroveň jasu.

6.9 ZAPNUTÍ/VYPNUTÍ hlasových výzev

- Zapněte soundbar, stiskněte a podržte tlačítko [⏻] a [VOL+] na soundbaru, abyste zapnuli nebo vypnuli hlasové výzvy.

Stav	Stav LED
Oznámení VYPNUTA	(Nepřerušovaná červená a bílé LED 3x zablikají)
Oznámení ZAPNUTA	(Nepřerušovaná zelená a bílé LED 3x zablikají)

6.10 Obnovení továrního nastavení

Obnoví výchozí nastavení zařízení.

- Přepněte soundbar do optického režimu, stiskněte a podržte tlačítko [⏻] na soundbaru. Soundbar přejde do režimu obnovení továrního nastavení a přepne se do pohotovostního režimu.

REŽIM	VÝCHOZÍ
ZDROJ	ARC
Hlasitost	30
Prostorový zvuk	ZAPNUTO
Ztlumení jasu	MAX.
Basy	0
Výšky	0
EQ	Hudba
Automatické probouzení	VYPNUTÝ
Automatický pohotovostní režim	ZAPNUTO (kromě Spojených států, Kanady)
Poznámka	ZAPNUTO

7. Ovládání režimů AUX / OPTICKÝ / KOAXIÁLNÍ / HDMI ARC

- 1 Ujistěte se, že je přístroj připojen k televizoru nebo zvukovému zařízení.
- 2 Opakovaným mačkáním tlačítka na přístroji nebo na dálkovém ovladači vyberte režim **AUX**, **OPTICKÝ**, **KOAXIÁLNÍ**, **HDMI ARC**.
- 3 Funkce pro přehrávání ovládejte přímo na zvukovém zařízení.
- 4 Stisknutím tlačítka **VOL +/-** upravte hlasitost na požadovanou úroveň.

Tip: Soundbar nemusí být schopný dekodovat všechny formáty digitálního zvuku z vstupního

zdroje. V takovém případě se zvuk soundbaru vypne. Toto NENÍ závada. Ujistěte se, že je nastavení zvuku na vstupním zdroji (např. na televizoru, herní konzoli, DVD přehrávači apod.) nastaveno na **PCM** nebo **Dolby Digital** (podrobnosti o nastavení zvuku najdete v uživatelské příručce ke vstupnímu zařízení), když používáte HDMI ARC / OPTICKÝ / KOAXIÁLNÍ vstup.

8. Ovládání USB

- 1 Připojte USB zařízení.

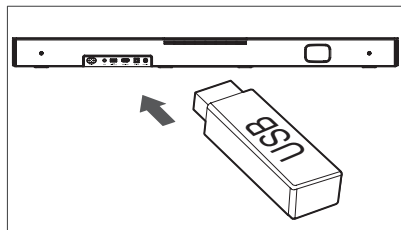

- 2 Opakovaným mačkáním tlačítka na přístroji nebo na dálkovém ovladači vyberte režim **USB**.
- 3 Během přehrávání:

	Spuštění, pozastavení nebo pokračování v přehrávání
	Přeskočení na předcházející nebo následující skladbu

Tipy:

- Přístroj podporuje USB zařízení s pamětí až 32 GB.
- Tento přístroj dokáže přehrávat soubory WAV / WMA / MP3 / FLAC.
- Tento produkt nemusí být kompatibilní s určitými typy úložných USB zařízení.
- Pokud použijete prodlužovací USB kabel, rozbočovač USB nebo multifunkční USB čtečku karet, úložné USB zařízení nemusí být rozpoznáno.
- Nevysouvajte úložné USB zařízení, když se z něj čtou soubory.

9. Ovládání Bluetooth

Přes Bluetooth můžete propojit soundbar se svým zařízením Bluetooth (například s iPadem, iPhone, iPodem Touch, telefonem se systémem Android nebo s notebookem) a pak poslouchat zvukové soubory uložené na tomto zařízení přes reproduktory v soundbaru.

První spárování

- 1 Stisknutím tlačítka (ZDROJ) na přístroji nebo tlačítka na dálkovém ovladači vyberte režim **Bluetooth**. Začne pomalu blikat modrý indikátor a točič se bílé světlo s běžícím koněm.



- 2 Aktivujte své zařízení s Bluetooth a vyberte režim vyhledávání.
- 3 V seznamu ke spárování vyberte položku „Hisense HS2000“. Po zvukové výzvě je systém úspěšně připojen a modrý indikátor začne nepřerušovaně svítit.
- Pokud chcete připojit k soundbaru jiné zařízení Bluetooth, stiskněte a podržte tlačítko  na dálkovém ovladači, abyste odpojili momentálně připojené zařízení Bluetooth. Připojte zařízení Bluetooth podle kroků 2–3.

Pro odpojení funkce Bluetooth můžete:

- Přepnout přístroj na jiný zdroj.
- Zakázat funkci BT na zařízení s Bluetooth.
- Stisknout a podržet tlačítko , zařízení Bluetooth se od soundbaru odpojí.

Poslech hudby ze zařízení s Bluetooth

- Pokud připojené zařízení s Bluetooth podporuje profil A2DP (Advanced Audio Distribution Profile), můžete na přístroji poslouchat hudbu, která je na zařízení uložena.
 - Pokud zařízení podporuje také profil AVRCP (Audio Video Remote Control Profile), můžete k ovládání poslechu hudby uložené na zařízení používat dálkový ovladač přístroje.
1. Spárujte zařízení s přístrojem.
 2. Přehrávejte hudbu ze svého zařízení (pokud podporuje A2DP).
 3. Pomocí dodaného dálkového ovladače přístroje ovládejte přehrávání ze zařízení (pokud podporuje AVRCP).

	Spuštění, pozastavení nebo pokračování v přehrávání
	Přeskočení na předcházející nebo následující skladbu

Tipy:

- Pracovní dosah mezi soundbarem a zařízením je přibližně 8 metrů.
- Před tím, než k soundbaru připojíte zařízení s Bluetooth®, se přesvědčte, jaké má schopnosti.
- Nelze zaručit kompatibilitu se všemi zařízeními podporujícími Bluetooth®.
- Jakákoli překážka mezi zařízením a soundbarem může snížit pracovní dosah.
- Umístěte tento přehrávač dále od jiných elektronických zařízení, která by mohla způsobovat rušení.
- Přístroj se také odpojí, když se zařízení dostane mimo pracovní dosah.

10. Řešení problémů

Abyste nepřišli o záruku, nikdy se nepokoušejte přístroj opravit sami. Pokud při používání tohoto přístroje nastane nějaký problém, podívejte se na následující body, než požádáte o servisní zásah.



Žádné napájení

- Přesvědčte se, že je správně zapojen napájecí kabel přístroje.
- Přesvědčte se, že je napájecí zásuvka skutečně napájena.
- Zapněte přístroj stisknutím tlačítka pohotovostního režimu.

Nefunguje dálkový ovladač

- Dříve, než stisknete jakékoli tlačítko pro ovládání přehrávání, vyberte správný zdroj.
- Snižte vzdálenost mezi dálkovým ovladačem a přístrojem.
- Vložte baterie se správnou polaritou (+/–) podle nářezu.
- Vyměňte baterie.
- Mířte dálkovým ovladačem přímo na snímač v přední části přístroje.

Žádný zvuk

- Přesvědčte se, že na přístroji není ztlumen zvuk. Stisknutím tlačítka  nebo VOL+/- se vrátíte k normálnímu poslechu.
- Stisknutím tlačítka  na přístroji nebo na dálkovém ovladači přepnete soundbar do pohotovostního režimu. Pak stiskněte znovu tlačítko , abyste soundbar zapnuli.
- Přesvědčte se, že když používáte digitální připojení (např. HDMI, OPTICKÉ, KOAXIÁLNÍ), je nastavení zvuku na zdroji vstupu (např. televizoru, herní konzoli, přehrávači DVD apod.) nastaveno na režim PCM nebo Dolby Digital.
- Přístroj nemusí být schopný dekodovat všechny formáty digitálního zvuku z vstupního zdroje. V takovém případě se zvuk přístroje vypne. Toto NENÍ porucha. Zařízení není ztlumeno.

Při párování nemohu na zařízení s Bluetooth najít Bluetooth název tohoto přístroje

- Ujistěte se, že je na vašem zařízení s Bluetooth aktivována funkce Bluetooth.
- Ujistěte se, že jste přístroj se svým Bluetooth zařízením spárovali.

Soundbar se vypíná

- Když je úroveň vstupního signálu z externího zařízení příliš nízká, přístroj se po 15 minutách automaticky vypne. Zvyšte prosím hlasitost na svém externím zařízení.

11.Specifikace

Značka	Hisense
Model	HS2000

Soundbar

Napájení	100 - 240 V~ 50/60 Hz
Příkon	50 W < 0,5 W (pohotovostní režim)
USB	5 V $\overline{=}$ 500 mA Vysokorychlostní USB (2.0) / FAT32 / FAT16 32 G (max.), WAV / WMA / MP3 / FLAC.
Rozměry (Š × V × H)	800 × 60 × 105 mm / 31,5" × 2,4" × 4,1"
Čistá hmotnost	2,22 kg
Citlivost vstupu zvuku	700 mV
Frekvenční odezva	40 Hz - 20 KHz
Provozní teplota	0°C - 45°C

Specifikace bezdrátových funkcí (UI)

Verze/profil Bluetooth Frekvenční rozsah Bluetooth Max. vysílaný výkon Bluetooth	V 5.3 (A2DP, AVRCP) 2400 MHz ~ 2483,5 MHz ≤ 5 dBm
--	---

Zesilovač (max. zvukový výkon)

Celkem	240 W
Soundbar	60 W × 2 + 120 W (vestavěný subwoofer)

Dálkový ovladač

Vzdálenost/úhel	19,7 stop (6 m) / 30°
Typ baterie	AAA (1,5 V × 2)

- Konstrukce a specifikace se mohou změnit i bez předchozího upozornění.

Trademarks



The Bluetooth® word mark and logos are registered trademarks owned by Bluetooth SIG, Inc. and any use of such marks by Hisense is under license. Other trademarks and trade names are those of their respective owners.



The Adopted Trademarks HDMI, HDMI High-Definition Multimedia Interface, and the HDMI Logo are trademarks or registered trademarks of HDMI Licensing Administrator, Inc. in the United States and other countries.



Manufactured under license from Dolby Laboratories. Dolby, Dolby Audio, and the double-D symbol are trademarks of Dolby Laboratories.



For DTS patents, see <http://patents.dts.com>. Manufactured under license from DTS, Inc. (for companies headquartered in the U.S./Japan/Taiwan) or under license from DTS Licensing Limited (for all other companies). DTS, Digital Surround, Virtual:X, and the DTS logo are registered trademarks or trademarks of DTS, Inc. in the United States and other countries. © 2021 DTS, Inc. ALL RIGHTS RESERVED.



Séparez les éléments avant de trier