

► T8DC49BCS

CS	Návod k použití	2
	Bubnová sušička	
SK	Návod na používanie	31
	Sušička	

USER MANUAL



AEG

OBSAH

1. BEZPEČNOSTNÍ INFORMACE.....	3
2. BEZPEČNOSTNÍ POKYNY	5
3. POPIS SPOTŘEBIČE.....	7
4. OVLÁDACÍ PANEL.....	8
5. PROGRAM.....	9
6. FUNKCE.....	12
7. PARNÍ FUNKCE.....	13
8. PŘED PRVNÍM POUŽITÍM.....	15
9. DENNÍ POUŽÍVÁNÍ.....	15
10. TIPY A RADY.....	18
11. ČIŠTĚNÍ A ÚDRŽBA.....	19
12. ODSTRAŇOVÁNÍ ZÁVAD.....	23
13. TECHNICKÉ ÚDAJE.....	25
14. PŘÍSLUŠENSTVÍ.....	26
15. STRUČNÝ PŘEHLED	27
16. LIST S ÚDAJI O VÝROBKU VE SHODĚ S NAŘÍZENÍM EU Č. 1369/2017.....	29

PRO DOKONALÉ VÝSLEDKY

Děkujeme vám, že jste si zvolili výrobek značky AEG. Aby vám bezchybně sloužil mnoho let, vyrobili jsme jej s pomocí inovativních technologií, které usnadňují život, a vybavili jsme jej funkcemi, které u obyčejných spotřebičů nenajdete. Stačí věnovat pár minut čtení a zjistíte, jak z něho získat co nejvíce.

Navštivte naše stránky ohledně:



Rady ohledně používání, brožury, poradce při potížích, servisních informací:
www.aeg.com/webselfservice



Registrace vašeho spotřebiče, kterou získáte lepší servis:
www.registreaeg.com



Nákupu příslušenství, spotřebního materiálu a originálních náhradních dílů pro váš spotřebič:
www.aeg.com/shop

PÉČE O ZÁKAZNÍKY A SERVIS

Doporučujeme používat originální náhradní díly.

Při kontaktu se servisním střediskem se ujistěte, že máte k dispozici následující údaje: Model, výrobní číslo (PNC), sériové číslo.

Tyto informace jsou uvedeny na typovém štítku.

 Upozornění / Důležité bezpečnostní informace

 Všeobecné informace a rady

 Poznámky k ochraně životního prostředí

Změny vyhrazeny.

1. BEZPEČNOSTNÍ INFORMACE

Tento návod si pečlivě přečtěte ještě před instalací spotřebiče a jeho prvním použitím. Výrobce nenese odpovědnost za žádný úraz ani škodu v důsledku nesprávné instalace nebo použití. Návod k použití vždy uchovávejte na bezpečném a přístupném místě pro jeho budoucí použití.



- Přečtěte si přiložené pokyny.

1.1 Bezpečnost dětí a postižených osob



VAROVÁNÍ!

Hrozí nebezpečí udušení, úrazu nebo jiných trvalých následků.

- Tento spotřebič smí používat děti starší osmi let nebo osoby se sníženými fyzickými, smyslovými nebo duševními schopnostmi nebo osoby bez patřičných zkušeností a znalostí, pouze pokud tak činí pod dozorem nebo vedením, které zohledňuje bezpečný provoz spotřebiče, a pokud rozumí rizikům spojeným s provozem spotřebiče.
- Děti ve věku tří až osmi let a osoby s rozsáhlým a komplexním postižením bez stálého dozoru držte z dosahu spotřebiče.
- Děti mladší tří let bez stálého dozoru držte z dosahu spotřebiče.
- Nenechte děti hrát si se spotřebičem.
- Všechny obaly uschovejte z dosahu dětí a řádně je zlikvidujte.
- Prací prostředky uschovejte z dosahu dětí.
- Jsou-li dvířka spotřebiče otevřená, nedovolte dětem a domácím zvířatům, aby se k němu přibližovaly.
- Pokud je spotřebič vybaven dětskou bezpečnostní pojistkou, doporučuje se ji aktivovat.
- Čištění a uživatelskou údržbu spotřebiče by neměly provádět děti bez dozoru.

1.2 Všeobecné bezpečnostní informace

- Neměňte technické parametry tohoto spotřebiče.
- Je-li bubnová sušička umístěná na pračce, použijte speciální spojovací soupravu. Spojovací soupravu, dostupnou u vašeho autorizovaného prodejce, lze použít pouze u spotřebiče uvedeného v pokynech dodaných spolu s příslušenstvím. Před instalací si je pečlivě přečtěte (viz instalační leták).
- Tento spotřebič lze nainstalovat jako volně stojící nebo jej lze umístit pod kuchyňskou desku se správným volným prostorem (viz instalační leták).
- Spotřebič neinstalujte za zamykatelné dveře, posuvné dveře a dveře se závěsem na opačné straně, kde by dvířka spotřebiče nešla zcela otevřít.
- Větrací otvor umístěný vespod spotřebiče nesmí být zakrytý kobercem, rohoží ani jinou podlahovou krytinou.
- **VAROVÁNÍ:** Tento spotřebič se nesmí napájet přes externí spínací zařízení, jako jsou časovače, nebo připojovat k okruhu, který je při používání pravidelně zapínán a vypínán.
- Síťovou zástrčku zapojte do síťové zásuvky až na konci instalace spotřebiče. Zkontrolujte, zda je zástrčka po instalaci spotřebiče přístupná.
- Jestliže je poškozený napájecí kabel, smí ho vyměnit pouze výrobce, autorizované servisní středisko nebo osoba s podobnou příslušnou kvalifikací, jinak by mohlo dojít k úrazu.
- Nepřekračujte maximální náplň 9 kg (viz část „Tabulka programů“).
- Nepoužívejte spotřebič, pokud je prádlo zašpiněno průmyslovými chemikáliemi.
- Setřete vlákna nebo zbytky obalu, které se nahromadily kolem spotřebiče.
- Nespouštějte spotřebič bez filtru. Před a po každém použití vyčistěte filtr na vlákna.
- Nevyprané prádlo v bubnové sušičce nesušte.

- Prádlo znečištěné látkami jako jedlý olej, aceton, alkohol, benzín, petrolej, odstraňovače skvrn, terpentýn nebo odstraňovače vosku je nutné nejprve vyprat v horké vodě s velkým množstvím pracího prostředku, a teprve pak sušit v bubnové sušičce.
- V bubnové sušičce se nesmějí sušit předměty z pěnové pryže (latexové pěny), koupací čepice, nepromokavé tkaniny, oděvy s gumovou vložkou nebo oděvy či polštáře s vycpávkami z pěnové pryže.
- Avivážní přípravky nebo podobné prostředky je nutné používat výhradně podle pokynů jejich výrobce.
- Vyjměte z oděvů všechny předměty jako zapalovače nebo zápalky, které by mohly způsobit vznícení.
- **VAROVÁNÍ:** Pokud zastavíte bubnovou sušičku před koncem sušicího cyklu, musíte všechno prádlo rychle vyjmout a rozprostříit tak, aby se teplo mohlo rozptýlit.
- Před každou údržbou spotřebič vždy vypněte a vytáhněte síťovou zástrčku ze zásuvky.

2. BEZPEČNOSTNÍ POKYNY

2.1 Instalace

- Odstraňte veškerý obalový materiál.
- Poškozený spotřebič neinstalujte ani nepoužívejte.
- Řiďte se pokyny k instalaci dodanými spolu s tímto spotřebičem.
- Při přemísťování spotřebiče buďte vždy opatrní, protože je těžký. Vždy používejte ochranné rukavice a uzavřenou obuv.
- Neinstalujte nebo nepoužívejte spotřebič tam, kde může teplota klesnout pod 5 °C nebo stoupnout nad 35 °C.
- Podlaha, na níž má být spotřebič umístěn, musí být plochá, stabilní, žáruvzdorná a čistá.
- Zkontrolujte, zda mezi spotřebičem a podlahou může proudit vzduch.
- Při stěhování spotřebič vždy udržujte ve svislé poloze.
- Zadní stěna spotřebiče musí být umístěna směrem ke zdi.
- Když spotřebič umístíte na konečné místo, pomocí vodováhy zkontrolujte,

zda je správně vyrovnán. Jestliže ne, seřídte nožičky podle potřeby.

2.2 Připojení k elektrické síti



VAROVÁNÍ!

Hrozí nebezpečí požáru nebo úrazu elektrickým proudem.

- Spotřebič musí být uzemněn.
- Zkontrolujte, zda údaje na typovém štítku souhlasí s parametry elektrické sítě.
- Vždy používejte správně instalovanou síťovou zásuvku s ochranou proti úrazu elektrickým proudem.
- Nepoužívejte rozbočovací zástrčky ani prodlužovací kabely.
- Neodpojujte spotřebič ze zásuvky tahem za kabel. Vždy tahejte za zástrčku.
- Nedotýkejte se napájecího kabelu či síťové zástrčky mokřyma rukama.
- Tento spotřebič je v souladu se směnicemi EHS.

2.3 Použití spotřebiče



VAROVÁNÍ!

Hrozí nebezpečí poranění, zásahu elektrickým proudem, požáru nebo poškození spotřebiče.

- Tento spotřebič je určen pouze k domácímu použití.
- Nesušte poškozené kusy oblečení (natržené, roztržené), které obsahují vycpávky nebo výplně.
- Sušte pouze tkaniny vhodné pro sušení v bubnové sušičce. Dodržujte pokyny na etiketách oděvů.
- Pokud jste vyprali prádlo s pomocí odstraňovače skvrn, před spuštěním sušičky proveďte dodatečný cyklus máchání.
- Kondenzovanou či destilovanou vodu nepijte ani ji nepoužívejte k vaření pokrmů. Může lidem či zvířatům způsobit zdravotní potíže.
- Na otevřená dvířka spotřebiče si nesedejte, ani si na ně nestoupejte.
- Promočené oděvy v bubnové sušičce nesusušte.



VAROVÁNÍ!

Nádržku na vodu pro napařování plňte pouze destilovanou vodou. Nepoužívejte vodu z kohoutku ani žádné přísady! Spotřebič by se mohl poškodit.

- Po přefiltrování (např. přes filtr z kávovaru) lze použít také kondenzát z příslušného zásobníku tohoto spotřebiče.
- Pro napařovací programy musíte použít destilovanou vodu!
- Po přerušení sušení nebo programu s párou mohou být prádlo a buben horké. Nebezpečí popálení! Při vyjímání prádla buďte opatrní.
- Při přerušení napařovacího programu buďte opatrní: Neotvírejte dvířka spotřebiče během napařování. Horká pára může způsobit popáleniny. Fáze napařování je signalizována displejem.

2.4 Vnitřní osvětlení



VAROVÁNÍ!

Nebezpečí úrazu.

- Viditelné záření LED, nedívejte se přímo do světelného paprsku.
- Toto osvětlení LED je určeno pro buben. Nelze je znovu použít pro jiné účely.
- Pokud je potřeba vnitřní osvětlení vyměnit, kontaktujte autorizované servisní středisko.

2.5 Čištění a údržba



VAROVÁNÍ!

Hrozí nebezpečí poranění nebo poškození spotřebiče.

- K čištění spotřebiče nepoužívejte proud vody nebo páru.
- Vyčistěte spotřebič vlhkým měkkým hadrem. Používejte pouze neutrální mycí prostředky. Nepoužívejte žádné prostředky s drsnými částicemi, drátěnky, rozpouštědla nebo kovové předměty.

2.6 Kompresor



VAROVÁNÍ!

Hrozí nebezpečí poškození spotřebiče.

- Kompresor a přidružený systém je u bubnových sušiček naplněn speciálním prostředkem bez fluorochloro- halogenovaných uhlovodíků. Systém musí zůstat těsný. Poškození systému může vést k úniku.

2.7 Likvidace



VAROVÁNÍ!

Hrozí nebezpečí úrazu či udušení.

- Odpojte spotřebič od elektrické sítě a přívodu vody.
- Odřízněte síťový kabel v blízkosti spotřebiče a zlikvidujte jej.
- Odstraňte dveřní západku, abyste zabránili uvěznění dětí a domácích zvířat v bubnu.
- Spotřebič zlikvidujte v souladu s místními předpisy pro likvidaci

elektrického a elektronického odpadu (WEEE).

3. POPIS SPOTŘEBIČE

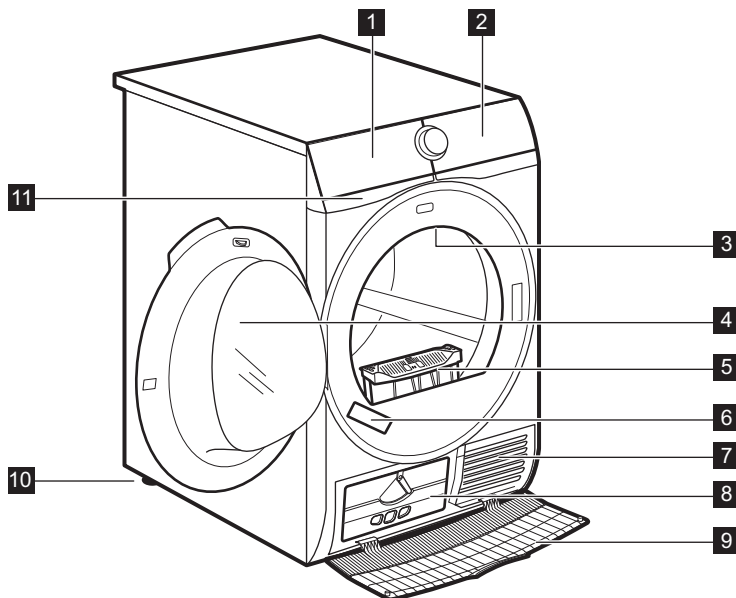

- | | |
|----------------------------|--------------------------------------|
| 1 Zásobník na vodu | 7 Otvory pro proudění vzduchu |
| 2 Ovládací panel | 8 Víko kondenzátoru |
| 3 Vnitřní osvětlení | 9 Kryt kondenzátoru |
| 4 Dvířka spotřebiče | 10 Seřiditelné nožičky |
| 5 Filtr | 11 Filtr recirkulace vody |
| 6 Typový štítek | |

i Pro usnadnění plnění prádlem nebo usnadnění instalace je u dvířek možnost změny jejich otevírání. (viz samostatný leták).

4. OVLÁDACÍ PANEĽ

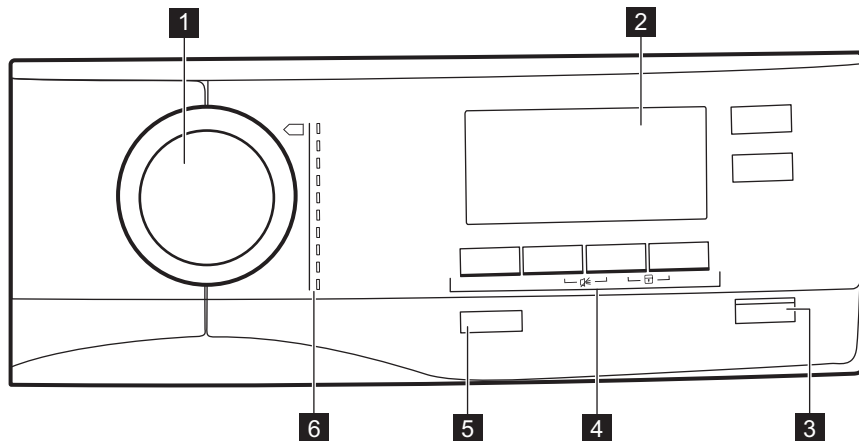





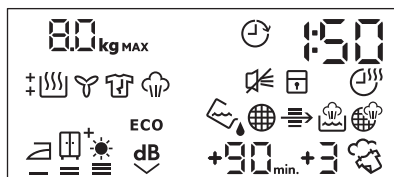











- | | |
|-------------------------------|--|
| 1 Volič programu | 5 Tlačítko Zapnuto/Vypnuto s <i>Auto Off</i> funkce |
| 2 Displej | 6 Programy |
| 3 Tlačítko Start/Pauza | |
| 4 Funkce | |



4.1 Displej



Symbol na displeji	Popis symbolů
80 kg MAX	maximální náplň prádla
	funkce odloženého startu je zapnutá
30' - 20h	volba odloženého startu (30 min - 20 h)
1 : 50	ukazatel délky programu
	zvuková signalizace je vypnutá

Symbol na displeji	Popis symbolů
	dětská bezpečnostní pojistka je zapnutá
	funkce Čas sušení je zapnutá
10' - 2 : 00	volba funkce Čas sušení (10 min - 2 h)
	ukazatel: <i>vypusťte nádržku na vodu</i>
	ukazatel: <i>vyčistěte filtr</i>
	ukazatel: <i>zkontrolujte kondenzátor</i>
	ukazatel: <i>doplňte zásobník na vodu pro systém tvorby páry</i>
	ukazatel: <i>vyčistěte filtr systému tvorby páry</i>
	funkce suchosti prádla: sušení k žehlení, sušení k uložení, sušení k uložení +, extra sušení
ECO	Funkce ECO je zapnutá
	Funkce Tichý mód je zapnutá
	Funkce Osvěžení je zapnutá
+ 1  + 2  + 3 	funkce parní náplně: minimální, střední, maximální
+30 _{min.} , +60 _{min.} , +90 _{min.}	prodloužení výchozí fáze proti zmačkání: +30 min, +60 min, +90 min)
	ukazatel: <i>sušící fáze</i>
	ukazatel: <i>ochlazovací fáze</i>
	ukazatel: <i>fáze ochrany proti zmačkání</i>
	ukazatel: <i>napařovací fáze</i>

5. PROGRAM

Program	Náplň ¹⁾	Vlastnosti / Značka tkaniny ²⁾
 ³⁾ Bavlna Eco	9 kg	Program určený k sušení bavlněného prádla se stupněm sušení „bavlna k uložení“, s maximální úsporou energie. /  

Program	Náplň 1)	Vlastnosti / Značka tkaniny 2)
Bavlna	9 kg	Program určený k sušení všech druhů bavlny připravených k uložení (suché do skříně). /  
Syntetika	3,5 kg	Syntetické a směšové tkaniny. /   
Osvěžení	1,5 kg	Bavlněné a syntetické tkaniny. /   
Mix	3 kg	Bavlněné a syntetické tkaniny. /   
Ložní prádlo	3 kg	Ložní prádlo jako jednoduché a dvojitě prostěradlo, polštářové povlaky, přehoz přes postel, cícha. /   
Vlna  	1 kg	<p>Vlněné tkaniny. Šetrné sušení ručně prátelných vlněných oděvů. Po dokončení programu toto oblečení okamžitě vyjměte.</p> <div style="text-align: center;">  <p>WOOL HAND WASH SAFE</p> </div> <p>Sušicí program pro vlnu u této pračky schválila společnost Woolmark pro praní vlněných oděvů určených pro ruční praní za podmínky, že tyto oděvy se budou prát podle pokynů výrobce tohoto spotřebiče. Pokyny k další péči o prádlo naleznete na etiketě oděvů. M1639 Symbol Woolmark představuje v mnoha zemích certifikační známku.</p>
Hedvábí 	1 kg	Šetrné sušení ručně prátelných hedvábných oděvů. /   
Outdoor 	2 kg	Venkovní oblečení, pracovní oděvy, sportovní oblečení, voděodolné a prodyšné bundy, bundy-blůzy s odnímatelnou fleecovou vložkou nebo vnitřní termoizolací. Vhodné pro sušení v bubnové sušičce. /   





Program	Náplň ¹⁾	Vlastnosti / Značka tkaniny ²⁾
Sport	2 kg	Sportovní oblečení, lehké a slabé tkaniny, mikrovláknó, polyester. / 

1) Maximální hmotnost je uváděna pro suché prádlo.

2) Význam značek na prádle viz část *DENNÍ POUŽÍVÁNÍ: Příprava prádla*.

3) Program  Bavlna Eco je „standardní program pro bavlnu“ podle nařízení Komise EU č. 392/2012. Je vhodný k sušení vlhkého běžného bavlněného prádla a v rámci spotřeby energie se jedná o nejušpornější program.

5.1 Kompatibilita při volbě Program a funkcí

Program ¹⁾	Funkce				
	Stupeň sušení	Tichý mód	Proti po-mačkání	Čas su-šení	Úroveň páry ²⁾
 Bavlna Eco			■		
Bavlna	■	■	■	■	■
Syntetika	■	■	■	■	■
Osvěžení			■		■
Mix			■	■	
Ložní prádlo			■		
Vlna  				■ 3)	
Hedvábí 			■		
Outdoor 					
Sport			■		



1) Kromě programu můžete zároveň zvolit také jednu nebo více funkcí.

2) Stisknutím parní funkce zvolíte stupeň 1, 2, 3

3) Viz kapitola FUNKCE: funkce Čas sušení s programem Vlna

5.2 Údaje o spotřebě

Program	Odstředěno při / zbytková vlhkost	Doba sušení	Spotřeba energie
Bavlna 9 kg			
 suché do skříně	1 400 ot/min / 50%	175 min.	2,00 kWh

Program	Odstředěno při / zbytková vlhkost	Doba sušení	Spotřeba energie
	1 000 ot/min / 60%	200 min.	2,27 kWh
 <i>suché k žehlení</i>	1 400 ot/min / 50%	121 min.	1,31 kWh
	1 000 ot/min / 60%	143 min.	1,64 kWh
Bavlna 4,5 kg			
 <i>suché do skříňě</i>	1 000 ot/min / 60%	111 min.	1,12 kWh
Syntetika 3,5 kg			
 <i>suché do skříňě</i>	1 200 ot/min / 40%	56 min.	0,54 kWh
	800 ot/min / 50%	64 min.	0,61 kWh

6. FUNKCE



6.1 Stupeň sušení

Tato funkce pomáhá dosáhnout požadované suchosti prádla. Možné volby:





 =  - připraveno k žehlení - stupeň **sušení k žehlení**.





 =  - připraveno k uložení - stupeň **sušení k uložení** - výchozí volba přiřazená k programu.



 =  - připraveno k uložení - stupeň **sušení k uložení +**.



 =  - připraveno k uložení - stupeň **extra sušení**.

6.2 Tichý mód

Spotřebič pracuje při nízké hladině hluku, aniž by to mělo vliv na kvalitu sušení. Spotřebič pracuje pomalu při delší době programu.

6.3 ECO

Tato funkce je v rámci výchozího nastavení zapnutá u všech programů.

Spotřeba energie je minimální.

6.4 Proti pomačkání

Prodlouží fázi proti zmačkání (o délce 30 minut) na konci sušicího programu na 120 minut. Po fázi sušení se buben čas od času protočí, čímž zabraňuje zmačkání prádla. Prádlo můžete během fáze ochrany proti zmačkání vyjmout.

6.5 Čas sušení

Pro bavlněné, syntetické a směsové tkaniny. Umožňuje uživateli nastavit délku sušicího programu v rozmezí 10 minut až 2 hodiny (po 10minutových krocích). Když je tato funkce zapnutá pro maximum, nezobrazuje se signalizace maximální náplně.

6.6 Funkce Čas sušení u programu Vlna

Funkce, kterou lze použít u programu Vlna k úpravě konečného stupně suchosti na sušší nebo méně suchý.

6.7 Odložený start



Umožňuje odložit začátek sušicího programu o nejméně 30 minut a nejdéle 20 hodin.

1. Nastavte sušicí program a funkce.

2. Opakovaně stiskněte tlačítko Odložený start.
Čas prodlevy je zobrazen na displeji (např. 12h, pokud se má program spustit po 12 hodinách).
3. Chcete-li zapnout funkci Odložený start, stiskněte tlačítko Start/Pauza. Na displeji se začne odpočítávat čas do spuštění.

7. PARNÍ FUNKCE

Pára pomáhá odstraňovat pachy jako např. pach venkovního ovzduší.

Snižuje či odstraňuje pomáčkání. Změkčuje prádlo.

Oděvy se po parním programu snadno žehlí.

Na konci parních programů mají oděvy zbytkovou vlhkost vhodnou pro žehlení.

Pokud nebudou oděvy okamžitě vyžehleny, pověste je, dokud zcela neuschnou.

- i** Na začátku aplikujte malé dávky páry kvůli různým druhům tkanin. Snadno tak získáte zkušenosti, které vám pomohou použít dostatečné množství páry.

7.1 Jak naplnit zásobník vody parního systému

- !** **POZOR!** Používejte pouze destilovanou či demineralizovanou vodu. Když je zásobník prázdný, vždy svítí kontrolka  a nelze spustit parní programy.

6.8 Signál

Zvuková signalizace zazní:

- konci programu
- začátku a konci fáze ochrany proti zmačkání

Zvuková signalizace je podle výchozího nastavení vždy zapnutá. Tuto funkci můžete použít k zapnutí či vypnutí zvuků.

- i** Při prvním použití můžete použít vodu v přiložené lahvi. Parní systém může také používat kondenzovanou vodu. Kondenzovanou vodu je nutné přefiltrovat např. pomocí filtru na kávu, abyste odstranili malé kousky vláken. Pokud sušíte pomocí standardních a parních programů, zásobník vody parního systému se plní automaticky.

Naplnění zásobníku na vodu:

1. Zapněte spotřebič.
2. Nastavte jeden z programů s parní funkcí ke kontrole hladiny vody.
3. Zásobník na vodu vytáhněte ven. Držte jej ve vodorovné poloze.

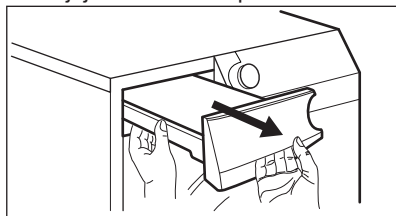

4. Naplňte vodou, dokud neuslyšíte zvukový signál.

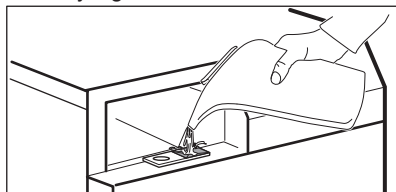

Zvukový signál zazní, když je zásobník vody parního systému plný.

5. Zásobník na vodu vložte zpět.

7.2 Úroveň páry

Tato funkce slouží k nastavení požadovaného množství páry. Závisí na: typu, hmotnosti a objemu prádla.

K dispozici jsou tři možné volby:

+ 1  minimální náplň

+ 2  střední náplň









+ 3  maximální náplň

7.3 Parní programy

Program	Náplň ¹⁾	Vlastnosti
Bavlna	1,5 kg	Pomáhá odstranit pomačkání bavlněného prádla. Před parním cyklem jsou vlhké oděvy automaticky usušeny. Po použití parního programu není často zapotřebí prádlo žehlit. V takovém případě je nutné oděvy pověsit na ramínka nebo složit.
Syntetika	1,5 kg	Pomáhá odstranit pomačkání syntetického prádla. Před parním cyklem jsou vlhké oděvy automaticky usušeny. Po použití parního programu není často zapotřebí prádlo žehlit. V takovém případě je nutné oděvy pověsit na ramínka nebo složit.
Osvěžení	1,5 kg	Jen pro suché oděvy. Vhodné i k odstranění pachů. Oděvy jsou pak měkké a příjemné. Oděvy doporučujeme vyndat a pověsit okamžitě po dokončení programu.

¹⁾ Maximální hmotnost je uváděna pro suché prádlo.

7.4 Tabulka Úroveň páry

Programy / typ prádla	Úroveň páry	Náplň ¹⁾
Bavlna	+ 1  minimální	0,2 - 0,5 kg
	+ 2  střední	0,5 - 1 kg
	+ 3  maximální	1 - 1,5 kg
Bavlna / košile	+ 1  minimální	1 - 2 kusy
	+ 2  střední	3 - 4 kusy
	+ 3  maximální	5 kusů
Syntetika	+ 1  minimální	0,2 - 0,5 kg
	+ 2  střední	0,5 - 1 kg
	+ 3  maximální	1 - 1,5 kg

Programy / typ prádla	Úroveň páry	Náplň ¹⁾
Syntetika / košile	+ 1  minimální	1 - 2 kusy
	+ 2  střední	3 - 4 kusy
	+ 3  maximální	5 kusů
Osvěžení	+ 1  minimální	1 - 2 kusy
	+ 2  střední	3 - 4 kusy
	+ 3  maximální	5 kusů

¹⁾ Maximální hmotnost je uváděna pro suché prádlo.

8. PŘED PRVNÍM POUŽITÍM

Před prvním použitím spotřebiče:

- Vyčistěte buben sušičky vlhkým hadrem.
- Spusťte hodinový program s vlhkým prádlem.
- Před prvním použitím napařovacího programu naplňte zásobník na vodu pro tvorbu páry (viz kapitolu „Napařovací funkce - Naplnění zásobníku na vodu pro tvorbu páry“).



Na začátku sušicího programu (prvních 3–5 min) může být zvuk poněkud hlasitější. Důvodem je spouštění kompresoru. Jedná se o běžný jev u spotřebičů s kompresorem, jako jsou chladničky a mrazničky.

9. DENNÍ POUŽÍVÁNÍ

9.1 Příprava prádla





- Zatáhněte zipy.
- Zapněte knoflíky povlaků na příkrývky a polštáře.
- Nenechte pásky a tkanice (např. zástěr) volně. Před spuštěním programu je svažte.
- Vyndejte všechny předměty z kapes.
- Tkaniny s vnitřní bavlněnou vrstvou obraťte naruby. Bavlněná vrstva musí být navrch.
- Vždy nastavte program, který je vhodný pro daný typ prádla.
- Nevkládejte spolu světlé a tmavé barvy.
- U bavlněných tkanin, žerzejů a pleteného oblečení použijte vhodný program, abyste zabránili jejich sražení.

- Nepřekračujte maximální náplň uvedenou v části o programech nebo zobrazenou na displeji.
- Sušte pouze prádlo, které je vhodné pro sušení v bubnové sušičce. Viz etikety oděvů.
- Nesušte společně velké a malé kusy prádla. Malé kusy prádla se mohou zachytit ve velkých kusech a zůstat tak vlhké.

Tipy pro parní funkce

- Parní programy nepoužívejte pro: vlnu nevhodnou pro sušení v bubnové sušičce, kůže, tkaniny s velkými kovovými, dřevěnými nebo plastovými součástmi, tkaniny s rezavěcími kovovými součástmi, nepromokavé oděvy nebo navoskované bavlněné oblečení.
- Roztřídte a sušte společně textilie podobné velikosti, hmotnosti, barvy a materiálu.

- Nesušte nové barevné tkaniny spolu se světlým prádlem. Barvy mohou vyblednout (zkontrolujte barevnou stálost látky navlhčením její nenápadné části).
- Nepoužívejte sady pro chemické čištění ve spojení s parními programy.
- Před použitím parního programu odstraňte skvrny vypráním nebo místním použitím odstraňovače skvrn.
- Pro nejlepší výsledky sušení obraťte dvouvrstvé tkaniny vnitřní stranou navrch (např. u větrovek s bavlněnou vložkou by měla být bavlněná vrstva navrch).

Etiketa oděvu	Popis
	Prádlo je vhodné pro sušení v bubnové sušičce.
	Prádlo je vhodné pro sušení v bubnové sušičce při vyšších teplotách.
	Prádlo je vhodné pro sušení v bubnové sušičce pouze při nízkých teplotách.
	Prádlo není vhodné pro sušení v bubnové sušičce.

9.2 Vkládání prádla



POZOR!
Dbejte na to, aby se prádlo nezachytilo mezi dvířka spotřebiče a gumové těsnění.

1. Otevřete dvířka spotřebiče.
2. Postupně naplňte prádlo.
3. Zavřete dvířka spotřebiče.

9.3 Zapnutí spotřebiče

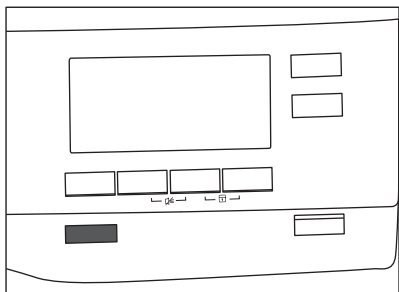

Zapnutí spotřebiče:

Stiskněte tlačítko Zapnuto/Vypnuto. Když je spotřebič zapnutý, na displeji se zobrazují některé ukazatele.

9.4 Funkce Auto Off

Aby se snížila spotřeba energie, funkce Auto Off vypne automaticky spotřebič:

- pokud během pěti minut nestisknete dotykové tlačítko Start/Pauza.
- pět minut po dokončení programu.

Stisknutím tlačítka Zapnuto/Vypnuto zapnete spotřebič.

Když je spotřebič zapnutý, na displeji se zobrazují některé ukazatele.

9.5 Nastavení programu

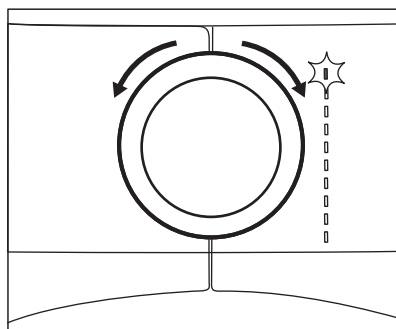

Pootočte programovým voličem na požadovaný program. Možný čas dokončení programu se zobrazí na displeji.



Čas sušení zobrazený na displeji při volbě programu pro bavlnu odpovídá 5kg náplni a standardním podmínkám. Skutečný čas sušení bude záviset na druhu náplně (množství a složení), teplotě v místnosti a vlhkosti vašeho prádla po fázi odstředění.

9.6 Funkce

Spolu s programem můžete zvolit jednu nebo více speciálních funkcí.

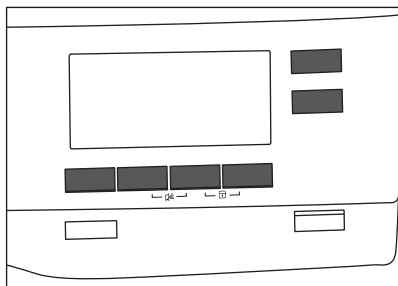

Funkci zapnete nebo vypnete stisknutím příslušného tlačítka nebo kombinace dvou tlačítek.

příslušný symbol se zobrazí na displeji nebo se rozsvítí kontrolka LED nad odpovídajícím tlačítkem.

9.7 Funkce dětské bezpečnostní pojistky

Nastavená funkce dětské pojistky brání dětem ve hraní si se spotřebičem.

Funkce dětské bezpečnostní pojistky zablokuje všechna dotyková tlačítka a programový volič (tato funkce nezablokuje tlačítko **Zapnuto/Vypnuto**).

Funkci dětské bezpečnostní pojistky lze zapnout:

- před stisknutím tlačítka **Start/Pauza** - spotřebič nelze spustit
- po stisknutí tlačítka **Start/Pauza** - volba programů a funkcí není dostupná.

Zapnutí funkce dětské bezpečnostní pojistky:

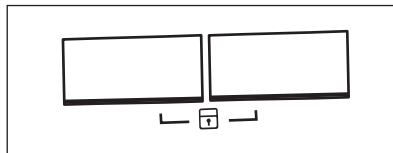

1. Zapněte sušičku.
2. Zvolte jeden z možných programů.
3. Současně stiskněte a podržte dvě tlačítka.

Na displeji se zobrazí symbol

4. Funkci dětské bezpečnostní pojistky vypnete stisknutím stejných tlačítek, dokud se symbol nepřestane zobrazovat.

9.8 Spuštění programu

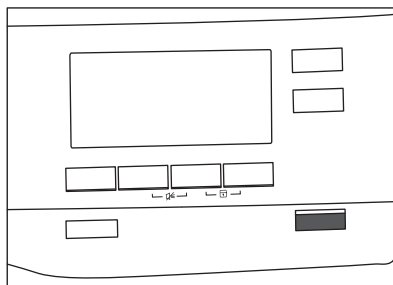

Spuštění programu:

Stiskněte tlačítko **Start/Pauza**.

Spotřebič se spustí a kontrolka LED nad tlačítkem přestane blikat a svítí.

9.9 Změna programu



Změna programu:

1. Stisknutím tlačítka **Zapnuto/Vypnuto** vypněte spotřebič.
2. Dalším stisknutím tlačítka **Zapnuto/Vypnuto** spotřebič zapněte.
3. Nastavte nový program.

9.10 Konec programu

-  Po každém sušicím programu vyčistíte filtr a vypustíte vodu ze zásobníku. (Viz kapitola ČIŠTĚNÍ A ÚDRŽBA.)

Po dokončení sušicího programu se na displeji zobrazí symbol . Pokud je zapnutá funkce Signál, bude po dobu jedné minuty přerušovaně znít zvukový signál.

-  Pokud spotřebič nevypnete, spustí se fáze ochrany proti zmačkání (tato funkce není zapnutá u všech programů).
Blikající symbol  signalizuje spuštění fáze ochrany proti zmačkání. Prádlo můžete během této fáze vyjmout.

Vyjmutí prádla:

1. Stisknutím tlačítka Zapnuto/Vypnuto na dvě sekundy vypnete spotřebič.
2. Otevřete dvířka spotřebiče.
3. Vyjměte prádlo.
4. Zavřete dvířka spotřebiče.

10. TIPY A RADY

10.1 Ekologické rady

- Před sušením prádlo dobře odstředte.
- Nepřekračujte množství prádla, která jsou uvedena v kapitole programů.
- Vyčistíte filtr po každém sušicím programu.
- Nepoužívejte aviváž jak pro praní, tak pro sušení. Prádlo je po usušení v bubnové sušičce automaticky měkké.
- Použijte destilovanou vodu jako pro žehlení s párou. V případě potřeby destilovanou vodu zbavte možných částic (např. pomocí filtru na kávu).
- Otvory pro proudění vzduchu na spodku spotřebiče udržujte vždy průchodné.
- Ujistěte se, že v místě instalace spotřebiče může dobře proudit vzduch.

10.2 Nastavení výchozího stupně suchosti

Změna výchozího stupně suchosti:

1. Zapněte spotřebič.
2. Zvolte jeden z možných programů.

3. Současně stiskněte a podržte tlačítka **Tichý mód** a **Úroveň páry**.







Na displeji se zobrazí jeden ze symbolů:

 - Maximální suchost

 - Extra suchost

 - Standardní suchost

4. Opakovaně stiskněte tlačítko **Start/Pauza**, dokud se na displeji nezobrazí požadovaný stupeň suchosti.

Stupeň suchosti	Symbol na displeji
Maximální suchost	 
Extra suchost	 
Standardní suchost	 

5. Chcete-li toto nastavení uložit do paměti, současně stiskněte a na dvě sekundy podržte tlačítka **Tichý mód** a **Úroveň páry**.

10.3 Vypnutí kontrolky zásobníku





Kontrolka zásobníku vody je ve výchozím nastavení zapnutá. Rozsvítí se na konci sušicího programu nebo během programu, když je zásobník na vodu plný. Pokud je nainstalována vypouštěcí souprava, zásobník na vodu se vypouští automaticky a kontrolka může být trvale vypnutá.

Vypnutí kontrolky:

1. Zapněte spotřebič.
2. Zvolte jeden z možných programů.

3. Současně stiskněte a podržte tlačítka **Úroveň páry** a **Čas sušení**.

Jsou možná dvě nastavení:

- kontrolka nádržka:  svítí, pokud se zobrazí symbol  - kontrolka zásobníku na vodu je trvale **zapnutá**
- kontrolka nádržka:  je zhasnutá, pokud se zobrazí symbol  - kontrolka zásobníku na vodu je trvale **vypnutá**

11. ČIŠTĚNÍ A ÚDRŽBA

11.1 Čištění filtru

Na konci každého programu se na displeji zobrazí symbol  *filtr* a je nutné vyčistit filtr.

-  Filtr zachycuje vlákna, která se nahromadí v průběhu sušení.

1. Otevřete dvířka spotřebiče. Vytáhněte filtr nahoru.

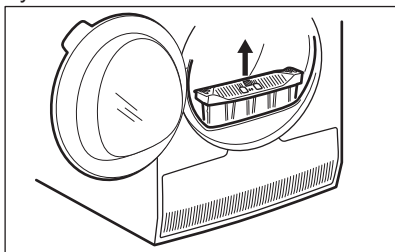

2. Filtr otevřete zatlačením háčku.

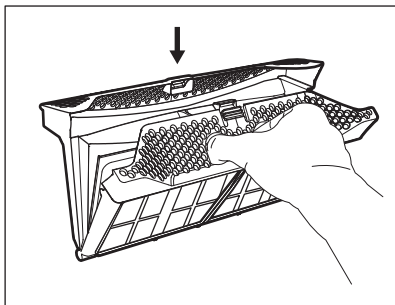

3. Vlhkou rukou vyčistěte obě části filtru.

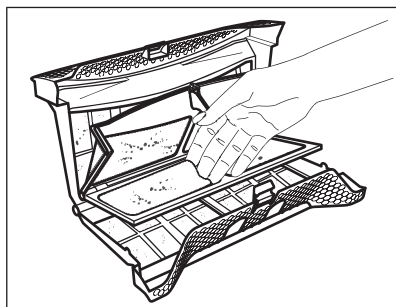

4. V případě potřeby filtr vyčistěte pomocí vysavače. Zavřete filtr.
5. V případě potřeby odstraňte vlákna ze zásuvky a těsnění filtru. Můžete použít vysavač. Vložte filtr zpět do jeho zásuvky.

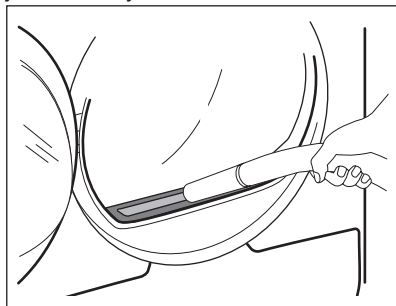

11.2 Vypuštění zásobníku na vodu

Nádržku na kondenzovanou vodu vyprázdněte po každém sušicím programu.

Pokud je nádržka na kondenzovanou vodu plná, program se automaticky zastaví. Na displeji se zobrazí symbol  a je nutné vypustit zásobník na vodu.

Při vypouštění vody ze zásobníku postupujte takto:

1. Vytáhněte zásobník na vodu a udržujte jej ve vodorovné poloze.

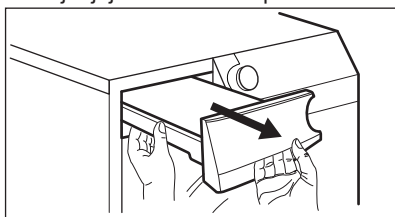

2. Plastovou spojku vytáhněte ven a vodu vylijte do dřezu nebo vhodné nádoby.

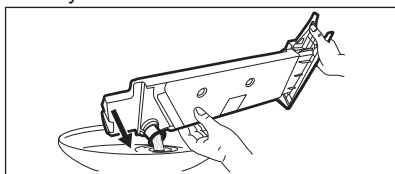

3. Plastovou spojku zasuňte a zásobník na vodu vložte zpět.
4. Chcete-li, aby program pokračoval, stiskněte tlačítko Start/Pauza.

11.3 Čištění kondenzátoru

Pokud na displeji bliká symbol  kondenzátor, zkontrolujte kondenzátor a jeho komoru. Jsou-li zanesené, vyčistěte je. Kontrolu provádějte nejméně jednou za půl roku.



VAROVÁNÍ!

Nedotýkejte se kovového povrchu holýma rukama. Nebezpečí úrazu. Používejte ochranné rukavice. Čištění provádějte opatrně, abyste nepoškodili kovový povrch.

Kontrola:

1. Otevřete dvířka spotřebiče. Vytáhněte filtr nahoru.

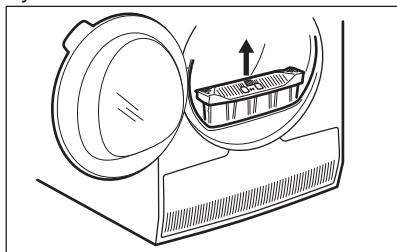

2. Otevřete kryt kondenzátoru.

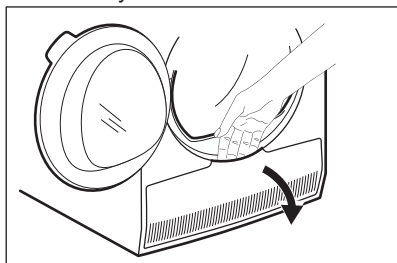

3. Otočte páčkou a odjistěte víko kondenzátoru.

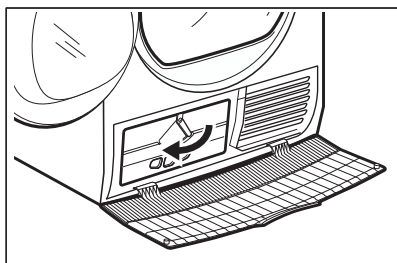

4. Sklopte víko kondenzátoru dolů.

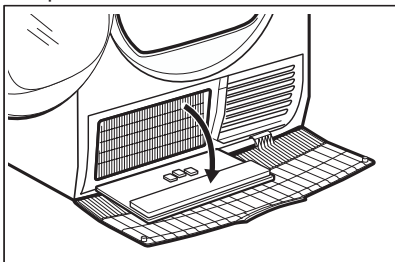

5. V případě potřeby odstraňte vlákna z kondenzátoru a jeho komory. Můžete použít vlhký hadr či vysavač s kartáčem.

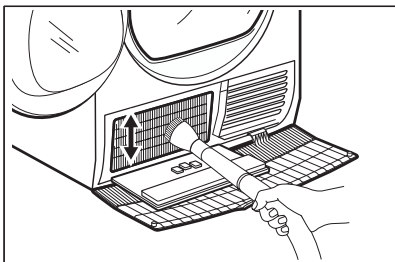

6. Zavřete víko kondenzátoru.
7. Otočte páčkou, dokud nezaklapne.
8. Vraťte filtr zpět.

11.4 Čištění filtru parního systému



POZOR!
Nepoužívejte parní programy bez filtru parního systému nebo s poškozeným či zablokovaným filtrem.

Pokud se na displeji zobrazuje symbol  (vyčistěte filtr parního systému, musíte vyčistit filtr.

Vyčištění filtru parního systému:

1. Zásobník na vodu vytáhněte ven. Držte jej ve vodorovné poloze.

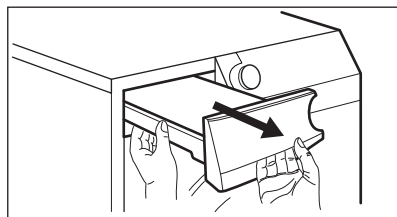

2. Vytáhněte filtr.

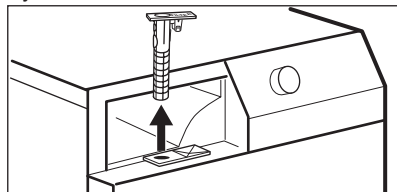

3. Vyčistěte filtr teplou vodou a kartáčkem.

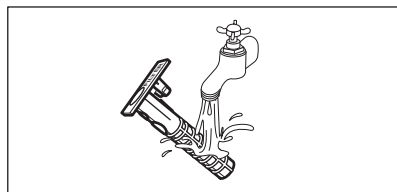

4. Vložte filtr do jeho zásuvky.
5. Zásobník na vodu vložte zpět.

11.5 Jak vypustit vodu ze zásobníku parního systému



Kvalita vody v zásobníku se může zhoršit. Pokud nepoužíváte spotřebič delší dobu, vypusťte vodu ze zásobníku.

Vodu vypustíte následujícím způsobem:

1. Otevřete dvířka spotřebiče.
2. Otevřete kryt kondenzátoru.

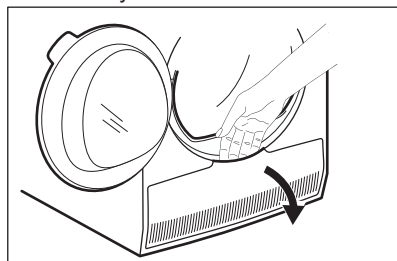

3. Otočte páčkou a odjistěte víko kondenzátoru.

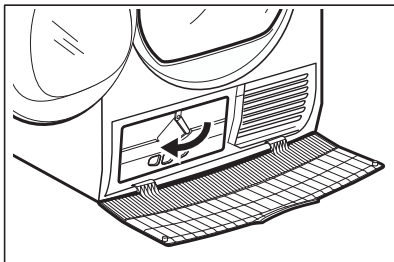

4. Sklopte víko kondenzátoru dolů.

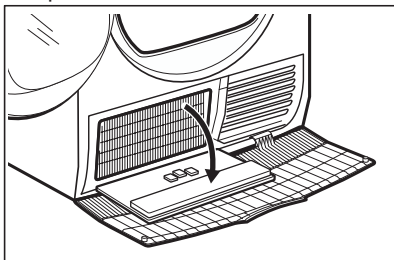

5. Otevřete víčko na levé horní stěně oddílu a vypusťte vodu.

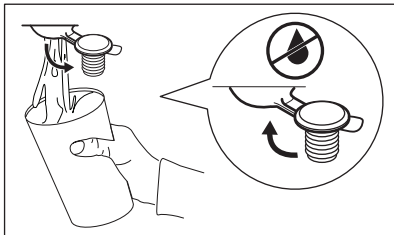
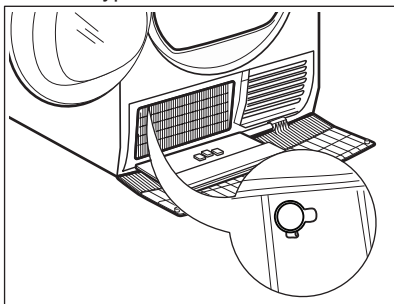

6. Zavřete víčko.
7. Zavřete víko kondenzátoru.
8. Otočte páčkou a zajistěte víko kondenzátoru.
9. Zavřete kryt kondenzátoru.

11.6 Čištění bubnu



VAROVÁNÍ!

Před čištěním spotřebič vypojte ze zásuvky.

K čištění vnitřku a žebér bubnu použijte neutrální mýdlový prostředek. Vyčištěný povrch osušte měkkým hadrem.



POZOR!

K čištění bubnu nepoužívejte abrazivní prostředky nebo drátěnku.

11.7 Čištění ovládacího panelu a skříně spotřebiče

K čištění ovládacího panelu a skříně spotřebiče použijte neutrální mýdlový prostředek.

K čištění použijte vlhký hadr. Vyčištěný povrch osušte měkkým hadrem.



POZOR!

Nepoužívejte čisticí prostředky na nábytek nebo přípravky, které mohou způsobit korozi.

11.8 Čištění otvorů pro proudění vzduchu

Pomocí vysavače odstraňte vlákna z otvorů pro proudění vzduchu.

12. ODSTRAŇOVÁNÍ ZÁVAD

Problém 1)	Možná příčina	Řešení
Bubnová sušička nefunguje.	Bubnová sušička není zapojená do proudu.	Zapojte spotřebič do síťové zásuvky. Zkontrolujte pojistku v pojistkové skříňce (domácí instalace).
	Dvířka jsou otevřená.	Zavřete dvířka.
	Nestisknuli jste tlačítko Zapnuto/Vypnuto.	Stiskněte tlačítko Zapnuto/Vypnuto.
	Nestisknuli jste tlačítko Start/Pauza.	Stiskněte tlačítko Start/Pauza.
Výsledky sušení nejsou uspokojivé.	Spotřebič je v pohotovostním režimu.	Stiskněte tlačítko Zapnuto/Vypnuto.
	Nesprávná volba programu.	Zvolte vhodný program. 2)
	Filtr je ucpaný.	Vyčistěte filtr. 3)
	Stupeň sušení byla nastavena na  suché k žehlení. 4)	Změňte funkci Stupeň sušení na vyšší stupeň.
	Náplň byla příliš objemná.	Nepřesahujte maximální náplň prádla.
	Otvory pro proudění vzduchu jsou ucpané.	Vyčistěte větrací otvory na spodku spotřebiče.
	Na snímači vlhkosti v bubnu jsou nečistoty.	Vyčistěte čelní povrch bubnu.
	Stupeň sušení nebyl nastaven na požadovanou úroveň.	Upravte stupeň sušení. 5)
Plnicí dvířka nelze zavřít.	Kondenzátor je ucpaný.	Kondenzátor vyčistěte. 3)
	Filtr není zajištěn ve své poloze.	Zasuňte filtr do správné polohy.
Program nebo funkci nelze změnit.	Mezi dvířka a těsnění se zachytilo prádlo.	Odstraňte zachycené prádlo a zavřete dvířka.
	Po spuštění programu nelze změnit program ani funkci.	Bubnovou sušičku vypněte a zapněte. Dle potřeby změňte program nebo funkci.
Funkci nelze zvolit. Zazní zvukový signál.	Funkci, kterou jste se pokusili zvolit, není možné použít se zvoleným programem.	Bubnovou sušičku vypněte a zapněte. Dle potřeby změňte program nebo funkci.
Osvětlení bubnu nefunguje.	Vadné osvětlení bubnu.	Kontaktujte servisní středisko ohledně výměny osvětlení bubnu.

Problém 1)	Možná příčina	Řešení
Na displeji se zobrazí neočekávaná doba sušení.	Doba sušení se počítá v závislosti na velikosti náplně a vlhkosti.	Výpočet probíhá automaticky - spotřebič pracuje správně.
Program nepracuje.	Zásobník na vodu je plný.	Vypusťte zásobník na vodu, a stiskněte tlačítko Start/Pauza. ³⁾
Sušicí program je příliš krátký.	Malá náplň prádla.	Zvolte časový program. Hodnota času musí odpovídat náplni. Pro sušení jednoho kusu nebo menšího množství prádla doporučujeme používat krátkou dobu sušení.
	Prádlo je příliš suché.	Zvolte časový program nebo vyšší stupeň sušení (např. ☀ <i>extra suché</i>)
Sušicí program je příliš dlouhý ⁶⁾	Filtr je ucpaný.	Vyčistěte filtr.
	Náplň prádla je příliš objemná.	Nepřesahujte maximální náplň prádla.
	Prádlo nebylo dostatečně odstředěno.	Prádlo v pračce dobře odstředěte.
	Příliš nízká či příliš vysoká teplota v místnosti - nejedná se závadu spotřebiče.	Zajistěte teplotu v místnosti v rozmezí +5 až +35 °C. Optimální teplota v místnosti pro dosažení nejlepších výsledků sušení je v rozmezí +19 až +24 °C.
Parní funkce		
Nespustil se parní program.	V zásobníku parního systému není žádná voda. Kontrolka svítí.	Naplňte zásobník destilovanou nebo demineralizovanou vodou.
Výsledky sušení nejsou uspokojivé.	Příliš malé množství páry.	Zvyšte množství páry.
	Nesprávná volba programu.	Zvolte vhodný program. ⁷⁾
	Nesprávná náplň/typ oděvů.	Použijte vhodnou náplň/typ oděvů.

1) Pokud se na displeji zobrazí chybové hlášení (např. **E51**): Bubnovou sušičku vypněte a zapněte. Zvolte nový program. Stiskněte tlačítko Start/Pauza. Pokud spotřebič nefunguje, obraťte se na servisní středisko a uveďte chybový kód.

2) Řiďte se popisem programu — viz kapitola PROGRAMY.

3) Viz kapitola **ČIŠTĚNÍ A ÚDRŽBA**.

4) Pouze u sušiček s funkcí Stupeň sušení.

5) Viz kapitola TIPY A RADY.

6) Poznámka: Sušicí program se ukončí automaticky po uplynutí maximálně pěti hodin.

7) Řiďte se popisem parního programu.

13. TECHNICKÉ ÚDAJE

Výška x Šířka x Hloubka	850 x 600 x 600 mm (maximálně 665 mm)
Max. hloubka s otevřenými dvířky spotřebiče	1100 mm
Max. šířka s otevřenými dvířky spotřebiče	950 mm
Nastavitelná výška	850 mm (+ 15 mm - seřiditelné nožičky)
Objem bubnu	118 l
Maximální náplň prádla	9 kg
Napětí	230 V
Frekvence	50 Hz
Hladina hluku	65 dB
Celkový příkon	1650 W
Třída energetické účinnosti	A++
Spotřeba energie u standardního programu pro bavlnu při plné náplni. ¹⁾	2,27 kWh
Spotřeba energie u standardního programu pro bavlnu při částečné náplni. ²⁾	1,12 kWh
Roční spotřeba energie ³⁾	258,70 kWh
Příkon v režimu zapnutého spotřebiče ⁴⁾	0,13 W
Příkon v režimu vypnutého spotřebiče ⁴⁾	0,13 W
Typ použití	Domácnost
Přípustná okolní teplota	+5 °C až +35 °C
Úroveň ochrany proti průniku pevných částic a vlhkosti, kterou zajišťuje ochranný kryt s výjimkou míst, kde není nízkonapěťové vybavení chráněno proti vlhkosti	IPX4
Tento výrobek obsahuje hermeticky uzavřený fluorový skleníkový plyn	
Označení plynu	R407c
Hmotnost	0,43 kg

Potenciál globálního oteplování (GWP)

1774

- 1) V souladu s normou EN 61121. 9 kg bavlny, odstředěné při rychlosti 1 000 ot/min.
- 2) V souladu s normou EN 61121. 4,5 kg bavlny, odstředěné při rychlosti 1 000 ot/min.
- 3) Spotřeba energie v kWh za rok, na základě 160 sušících programů standardního programu pro bavlnu při plné a částečné náplni a spotřeby při režimech s nízkou spotřebou. Skutečná spotřeba energie za program závisí na způsobu použití spotřebiče (NAŘÍZENÍ (EU) č. 392/2012).
- 4) Dle normy EN 61121.

Údaje ve výše uvedené tabulce splňují nařízení Evropské komise 392/2012, kterou se provádí směrnice 2009/125/ES.

14. PŘÍSLUŠENSTVÍ

14.1 Spojovací sada

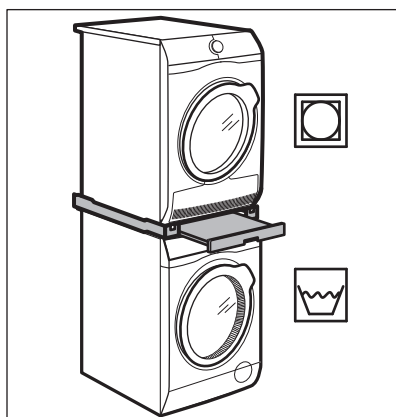

Název příslušenství: SKP11, STA9

Dostupné u vašeho autorizovaného prodejce.

Spojovací sadu lze použít pouze s pračkami a bubnovými sušičkami uvedenými v letáku. Viz přiložený leták.

Pozorně si přečtěte pokyny dodané spolu s příslušenstvím.

14.2 Vypouštěcí sada

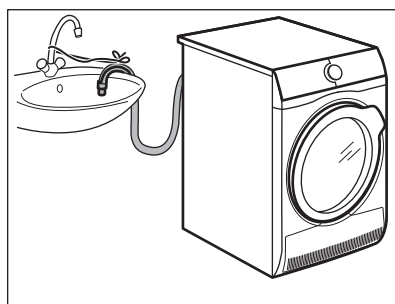

Název příslušenství: DK11.

K dostání u vašeho autorizovaného prodejce (lze ji připojit k některým typům bubnových sušiček)

Pro celkové vypuštění kondenzované vody do dřezu, sifonu, odpadu, atd. Po instalaci se zásobník na vodu automaticky vypustí. Zásobník na vodu musí zůstat ve spotřebiči.

Instalovaná hadice musí být umístěna ve výšce minimálně 50 cm a maximálně 100 cm od úrovně podlahy. Na hadici nemůže být oblouk. V případě potřeby hadici zkrat'te.

Pozorně si přečtěte pokyny dodané spolu s příslušenstvím.

14.3 Podstavec se zásuvkou

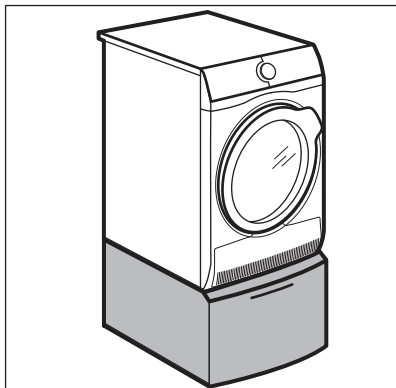

Název příslušenství: PDSTP10, E6WHPED2.

Dostupné u vašeho autorizovaného prodejce.

Slouží ke zvýšení vašeho spotřebiče a usnadňuje tak vkládání a vyjímání prádla.

Zásuvku lze použít k uložení prádla např.: ručníky, čisticí prostředky atd.

Pozorně si přečtěte pokyny dodané spolu s příslušenstvím.

15. STRUČNÝ PŘEHLED

15.1 Denní používání

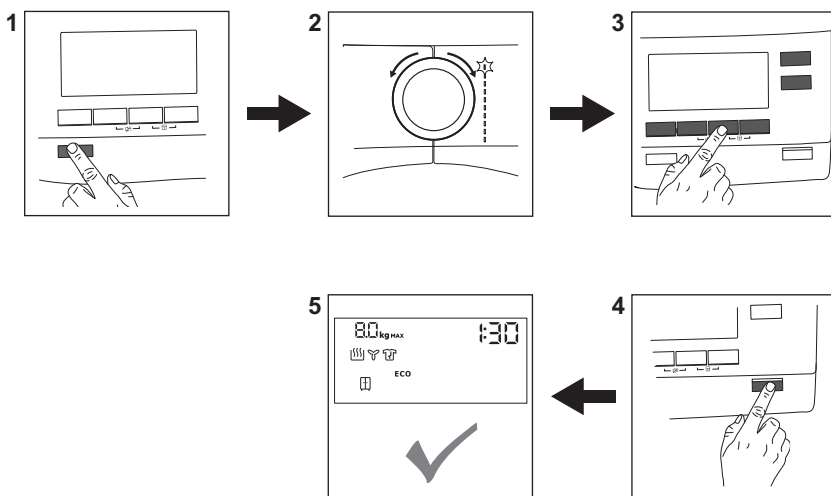

1. Stisknutím tlačítka **Zapnuto/Vypnuto** zapnete spotřebič.
2. Pootočte programovým voličem na požadovaný program.
3. Funkci zapnete nebo vypnete stisknutím příslušného tlačítka nebo kombinace dvou tlačítek.
4. Stiskněte tlačítko **Start/Pauza**.
5. Spotřebič se zapne.

15.2 Čištění filtru

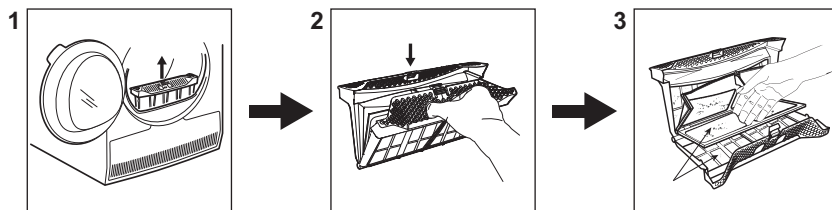







Na konci každého programu se na displeji zobrazí symbol  *filtr* a je nutné vyčistit filtr.

1. Otevřete dvířka spotřebiče. Vytáhněte filtr nahoru.

2. Filtr otevřete zatlačením háčku.
3. Vlhkou rukou vyčistěte obě části filtru.

15.3 Program

Program	Náplň ¹⁾	Vlastnosti / Značka tkaniny 
 Bavlna Eco	9 kg	Program určený k sušení bavlněného prádla se stupněm sušení „bavlna k uložení“, s maximální úsporou energie.
Bavlna	9 kg	Program určený k sušení všech druhů bavlny připravených k uložení (suché do skříně).
Syntetika	3,5 kg	Syntetické a směšové tkaniny.
Osvěžení	1,5 kg	Bavlněné a syntetické tkaniny.
Mix	3 kg	Bavlněné a syntetické tkaniny.
Ložní prádlo	3 kg	Ložní prádlo jako jednoduché a dvojité prostěradlo, polštářové povlaky, přehoz přes postel, cícha.
Vlna  	1 kg	Vlněné tkaniny. Šetrné sušení ručně prátelných vlněných oděvů. Po dokončení programu toto oblečení okamžitě vyjměte.
Hedvábní 	1 kg	Šetrné sušení ručně prátelných hedvábných oděvů.
Outdoor 	2 kg	Venkovní oblečení, pracovní oděvy, sportovní oblečení, voděodolné a prodyšné bundy, bundy-blůzy s odnímatelnou fleecovou vložkou nebo vnitřní termoizolací. Vhodné pro sušení v bubnové sušičce.
Sport	2 kg	Sportovní oblečení, lehké a slabé tkaniny, mikrovlákno, polyester.

¹⁾ Maximální hmotnost je uváděna pro suché prádlo.

16. LIST S ÚDAJI O VÝROBKU VE SHODĚ S NAŘÍZENÍM EU Č. 1369/2017

List s údaji o výrobku	
Ochranná známka	AEG
Model	T8DC49BCS, PNC916098611
Jmenovitá kapacita v kg	9
Bubnová sušička s ventilací nebo kondenzační	Kondenzátor
Třída energetické účinnosti	A++
Spotřeba energie v kWh za rok na základě 160 standardních sušících cyklů ve standardním programu pro bavlnu s celou a poloviční náplní a spotřeba v režimech s nízkou spotřebou energie. Skutečná spotřeba energie na cyklus bude záviset na tom, jak je spotřebič používán.	258,70
Automatická nebo neautomatická bubnová sušička	Automatický
Spotřeba energie u standardního programu pro bavlnu s celou náplní v kWh	2,27
Spotřeba energie u standardního programu pro bavlnu s poloviční náplní v kWh	1,12
Spotřeba energie ve vypnutém stavu ve W	0,13
Příkon v režimu ponechání v zapnutém stavu ve W	0,13
Trvání režimu ponechání v zapnutém stavu v minutách	10
„Standardní program“ pro bavlnu použitý s celou a poloviční náplní je standardní sušící program, na který se vztahují informace uvedené na energetickém štítku a v informačním listu. Tento program je vhodný pro sušení normálně mokrého bavlněného prádla a jedná se o nejúčinnější program pro bavlnu z hlediska spotřeby energie	
Vážená doba trvání „standardního programu pro bavlnu s celou a poloviční náplní“ v minutách	149
Doba trvání „standardního programu pro bavlnu s celou náplní“ v minutách	200
Doba trvání „standardního programu pro bavlnu s poloviční náplní“ v minutách	111
Třída účinnosti kondenzace na stupnici od G (nejmenší účinnost) do A (nejvyšší účinnost)	B
Průměrná účinnost kondenzace u standardního programu pro bavlnu s celou náplní vyjádřená v procentech	86

Průměrná účinnost kondenzace u standardního programu pro bavlnu s poloviční náplní vyjádřená v procentech	87
Vážená účinnost kondenzace u „standardního programu pro bavlnu s celou a poloviční náplní“	87
Hladina akustického hluku v dB	65
Vestavný spotřebič, A/N	Ne

Údaje ve výše uvedené tabulce splňují nařízení Evropské komise 392/2012, kterou se provádí směrnice 2009/125/ES.

17. POZNÁMKY K OCHRANĚ ŽIVOTNÍHO PROSTŘEDÍ

Recyklujte materiály označené symbolem . Obaly vyhodte do příslušných odpadních kontejnerů k recyklaci. Pomáhejte chránit životní prostředí a lidské zdraví a recyklovat elektrické a elektronické spotřebiče

určené k likvidaci. Spotřebiče označené příslušným symbolem  nelikvidujte spolu s domovním odpadem. Spotřebič odevzdejte v místním sběrném dvoře nebo kontaktujte místní úřad.

OBSAH

1. BEZPEČNOSTNÉ INFORMÁCIE.....	32
2. BEZPEČNOSTNÉ POKYNY.....	34
3. POPIS SPOTREBIČA.....	36
4. OVLÁDACÍ PANEL.....	37
5. PROGRAM.....	39
6. VOLITEĽNÉ FUNKCIE.....	41
7. FUNKCIA PARA.....	42
8. PRED PRVÝM POUŽITÍM.....	44
9. KAŽDODENNÉ POUŽÍVANIE.....	45
10. TIPY A RADY.....	47
11. OŠETROVANIE A ČISTENIE.....	48
12. ODSTRAŇOVANIE PROBLÉMOV.....	52
13. TECHNICKÉ ÚDAJE.....	54
14. PRÍSLUŠENSTVO.....	56
15. RÝCHLY SPRIEVODCA.....	57
16. INFORMAČNÝ LIST K VÝROBKU PODĽA NARIADENIA EÚ 1369/2017.....	59

NAJLEPŠIE VÝSLEDKY

Ďakujeme vám, že ste si vybrali tento výrobok značky AEG. Vyrobili sme ho tak, aby vám poskytoval perfektný výkon mnoho rokov, a s inovatívnymi technológiami, ktoré vám uľahčia život – to sú vlastnosti, ktoré pri bežných spotrebičoch často nenájdete. Venujte, prosím, niekoľko minút tomuto návodu a dôkladne si ho prečítajte, aby ste svoj spotrebič mohli využívať čo najlepšie. Navštívte našu internetovú stránku, kde nájdete:



Tipy na používanie, brožúry, pokyny na riešenie problémov a informácie o údržbe:

www.aeg.com/webselfservice



Zaregistrujte si výrobok a využívajte ešte lepšie služby:

www.registreaeg.com



Môžete si kúpiť príslušenstvo, spotrebný materiál a originálne náhradné diely pre váš spotrebič:

www.aeg.com/shop

STAROSTLIVOSŤ A SLUŽBY ZÁKAZNÍKOM

Odporúčame, aby ste používali originálne náhradné diely.

Keď budete kontaktovať autorizované servisné stredisko, nezabudnite si pripraviť nasledujúce údaje: Model, číslo výrobku, sériové číslo.

Tieto informácie nájdete na typovom štítku.

 Varovanie/upozornenie – Bezpečnostné pokyny

 Všeobecné informácie a tipy

 Ochrana životného prostredia

Vyhradzujeme si právo na zmeny bez predchádzajúceho upozornenia.

1. ⚠️ **BEZPEČNOSTNÉ INFORMÁCIE**

Pred začiatkom inštalácie a používaním spotrebiča si pozorne prečítajte priložený návod na používanie. Výrobca nezodpovedá za telesnú ujmu ani za škody spôsobené nesprávnou montážou alebo používaním. Tieto pokyny uskladnite na bezpečnom a prístupnom mieste, aby ste do nich mohli v budúcnosti nahliadnuť.



- Prečítajte si dodané pokyny.

1.1 Bezpečnosť detí a zraniteľných osôb



VAROVANIE!

Hrozí nebezpečenstvo udusenía, poranenia alebo trvalého postihnutia.

- Tento spotrebič smú používať deti staršie ako 8 rokov a osoby so zníženou fyzickou, zmyslovou alebo psychickou spôsobilosťou alebo nedostatkom skúseností a znalostí, iba ak sú pod dozorom zodpovednej osoby alebo ak boli zodpovednou osobou poučené o bezpečnom používaní spotrebiča a rozumejú prípadným rizikám.
- Deti medzi 3 a 8 rokmi a osoby s veľmi rozsiahlymi a zložitými hendikepmi nesmú mať prístup k spotrebiču, pokiaľ nie sú pod nepretržitým dozorom.
- Deti do 3 rokov nesmú mať prístup k spotrebiču, iba ak sú nepretržite pod dohľadom zodpovednej osoby.
- Nedovoľte, aby sa deti hrali so spotrebičom.
- Obaly vždy uschovajte mimo dosah detí a náležite ich zlikvidujte.
- Umývacie/pracie/čistiace prostriedky uschovajte mimo dosahu detí.
- Keď sú dvierka otvorené, nedovoľte deťom a domácim zvieratám, aby sa k nim priblížili.
- Ak má spotrebič detskú poistku, mala by byť zapnutá.
- Deti nesmú spotrebič bez dozoru čistiť ani vykonávať žiadnu údržbu na spotrebiči.

1.2 Všeobecná bezpečnosť

- Nemeňte technické parametre tohto spotrebiča.
- Ak chcete sušičku umiestniť na práčku, použite príslušnú montážnu súpravu. Montážnu súpravu dostupnú u autorizovaného predajcu možno použiť len so spotrebičmi uvedenými v pokynoch, ktoré sa dodávajú s príslušenstvom. Pred inštaláciou si ich pozorne prečítajte (riadť sa pokynmi k inštalácii).
- Spotrebič môžete inštalovať ako voľne stojaci spotrebič alebo pod kuchynský pult vo výklenku s potrebnými rozmermi (riadť sa pokynmi na inštaláciu).
- Spotrebič neinštalujte za uzamykateľné dvere, posuvné dvere ani dvere so závesom na opačnej strane, kde dvierka spotrebiča nemožno úplne otvoriť.
- Vetrací otvor v dolnej časti spotrebiča nesmie byť zakrytý kobercom, podložkou ani inou pokrývkou podlahy.
- **VAROVANIE:** Spotrebič sa nesmie zapájať cez externé spínacie zariadenie, ako napr. časovač, ani nesmie byť zapojený do obvodu, ktorý sa pravidelne vypína a zapína.
- Sieťovú zástrčku zapojte do sieťovej zásuvky až na konci procesu inštalácie. Skontrolujte, či je prívodný elektrický kábel po inštalácii prístupný.
- Ak je poškodený elektrický napájací kábel, musíte ho dať vymeniť u výrobcu, v autorizovanom servisnom stredisku alebo u kvalifikovanej osoby, aby sa predišlo nebezpečenstvu.
- Neprekračujte maximálnu náplň 9 kg (pozrite si kapitolu „Tabuľka programov“).
- Spotrebič nepoužívajte, ak boli kusy bielizne znečistené priemyselnými chemikáliami.
- Odstráňte vlákna alebo obalové nečistoty, ktoré sa nahromadili okolo spotrebiča.
- Spotrebič nepoužívajte bez filtra. Filter na zachytávanie vlákien čistite pred aj po každom použití.

- Nesušte v bubnovej sušičke odevy, ktoré neboli vyprané.
- Predmety znečistené látkami ako je olej na varenie, acetón, alkohol, benzín, petrolej, čističe škvŕn, terpentín, vosky a odstraňovače vosku sa pred sušením v sušičke musia vyprať v horúcej vode so zvýšenou dávkou pracieho prostriedku.
- Predmety ako molitan (latexová pena), kúpacie čiapky, vode odolné textilie, pogumované predmety a šaty či vankúše plnené molitanom by sa nemali sušiť v tejto sušičke.
- Avivážne prípravky alebo podobné výrobky sa musia používať iba v súlade s pokynmi od výrobcu produktu.
- Z bielizne vyberte všetky predmety, ktoré by mohli byť zdrojom vznietenia ako napr. zapalovače alebo zápalky.
- **VAROVANIE:** Nikdy nezastavujte bubnovú sušičku pred skončením sušiaceho cyklu, ak bielizeň okamžite nevyberiete a nerozprestriedate, aby sa teplo rozptýlilo.
- Pred vykonávaním údržby spotrebič vypnite a vytiahnite jeho zástrčku zo sieťovej zásuvky.

2. BEZPEČNOSTNÉ POKYNY

2.1 Inštalácia

- Odstráňte všetky obaly.
- Neinštalujte ani nepoužívajte poškodený spotrebič.
- Dodržiavajte pokyny na inštaláciu dodané so spotrebičom.
- Vždy dávajte pozor, ak presúvate spotrebič, pretože je ťažký. Vždy používajte ochranné rukavice a uzavretú obuv.
- Spotrebič neinštalujte ani nepoužívajte na miestach, kde teplota môže byť nižšia ako 5 °C alebo vyššia ako 35 °C.
- Podlaha, kde má byť spotrebič umiestnený, musí byť rovná, stabilná, čistá a odolná voči vyššej teplote.
- Zabezpečte prúdenie vzduchu medzi spotrebičom a podlahou.
- Pri presúvaní udržiavajte spotrebič vždy vo zvislej polohe.

- Zadnú stranu spotrebiča je potrebné umiestniť k stene.
- Po umiestnení spotrebiča do konečnej trvalej polohy skontrolujte pomocou vodováhy, či je vo vodorovnej polohe. Ak nie je vo vodorovnej polohe, zvýšte alebo znížte nožičky podľa potreby.

2.2 Zapojenie do elektrickej siete



VAROVANIE!

Nebezpečenstvo požiaru a zásahu elektrickým prúdom.

- Spotrebič musí byť uzemnený.
- Uistite sa, že parametre na typovom štítku sú kompatibilné s elektrickým napätím zdroja napájania.

- Vždy používajte správne nainštalovanú zásuvku odolnú proti nárazom.
- Nepoužívajte viaczásuvkové adaptéry ani predlžovacie káble.
- Spotrebič neodpájajte ťahaním za napájací kábel. Vždy ťahajte za sieťovú zástrčku.
- Nedotýkajte sa elektrického napájacieho kábla ani jeho zástrčky mokrými rukami.
- Tento spotrebič spĺňa smernice EHS.

2.3 Použitie



VAROVANIE!

Hrozí nebezpečenstvo poranenia, zásahu elektrickým prúdom, požiaru, popálenín alebo poškodenia spotrebiča.

- Tento spotrebič je určený iba na použitie v domácnosti.
- Nesušte poškodené odevy (roztrhnuté, rozstrapkané), ktoré obsahujú vypchávkavy alebo výplň.
- V tejto sušičke je možné sušiť iba bielizeň vhodnú na sušenie v sušičke. Dodržiavajte pokyny na štítku bielizne.
- Ak ste bielizeň prali s odstraňovačom škvrín, pred začatím sušenia vykonajte extra cyklus plákania.
- Skondenzovanú/destilovanú vodu nepite ani ju nepoužívajte na prípravu jedla. Ľudom a domácim zvieratám môže spôsobiť zdravotné problémy.
- Na otvorené dvierka spotrebiča si nesadajte ani na ne nestúpajte.
- V sušičke nesušte mokré odevy, z ktorých kvapká voda.



VAROVANIE!

Nádržku na vodu na parnú prevádzku naplňajte len destilovanou vodou. Nepoužívajte vodu z vodovodu ani žiadne prísady! Spôsobilo by to poškodenie spotrebiča.

- Možno použiť aj kondenzovanú vodu z nádržky kondenzovanej vody tohto spotrebiča, najprv ju však treba prefiltrovať (napríklad pomocou filtra na kávu).

- Parné programy používajte len s destilovanou vodou!
- Po prerušení cyklu sušenia alebo parného programu môžu byť bielizeň alebo bubon horúce. Hrozí nebezpečenstvo popálenia! Pri vyberaní bielizne si dávajte pozor.
- Pri prerušovaní parného programu si dávajte pozor: Počas parnej fázy programu neotvárajte dvierka spotrebiča. Horúca para môže spôsobiť popáleniny. Na displeji sa zobrazí správa informujúca o parnej fáze programu.

2.4 Vnútorne osvetlenie



VAROVANIE!

Hrozí nebezpečenstvo poranenia.

- Viditeľné žiarenie diódy LED – nepozerajte sa priamo do lúča.
- Žiarovka LED je určená na osvetlenie bubna. Žiarovka sa nesmie používať na iné účely osvetlenia.
- Ak treba vymeniť vnútorné osvetlenie, obráťte sa na autorizované servisné stredisko.

2.5 Ošetrovanie a čistenie



VAROVANIE!

Hrozí nebezpečenstvo poranenia alebo poškodenia spotrebiča.

- Na čistenie spotrebiča nepoužívajte prúd vody ani paru.
- Spotrebič čistite vlhkou mäkkou handričkou. Používajte iba neutrálne saponáty. Nepoužívajte abrazívne prostriedky, drôtenky, rozpúšťadlá ani kovové predmety.

2.6 Kompresor



VAROVANIE!

Hrozí nebezpečenstvo poškodenia spotrebiča.

- Kompresor a jeho systém v sušičke je naplnený špeciálnym prostriedkom, ktorý neobsahuje uhľovodíky s fluórom ani s chlóróm. Tento systém musí byť vždy riadne utesnený.

Poškodenie systému môže spôsobiť únik tohto prostriedku.

2.7 Likvidácia



VAROVANIE!

Hrozí nebezpečenstvo poranenia alebo udusenía.

- Spotrebič odpojte od elektrickej siete a prívodu vody.

- Prívodný elektrický kábel odrežte blízko pri spotrebiči a zlikvidujte ho.
- Odstráňte západku dvierok, aby ste zabránili uviaznutiu detí a domácich zvierat v bubne.
- Spotrebič zlikvidujte v súlade s miestnymi požiadavkami na recykláciu elektrických a elektronických spotrebičov (WEEE).

3. POPIS SPOTREBIČA

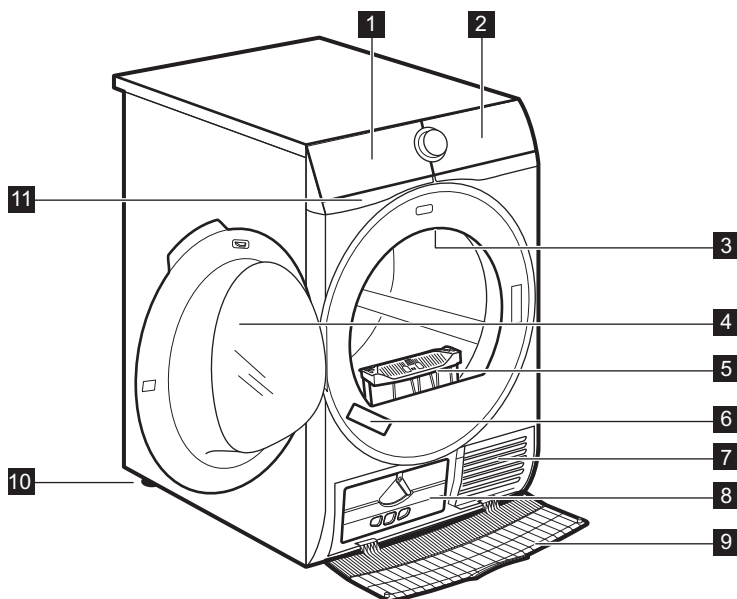

- 1** Nádržka na vodu
- 2** Ovládací panel
- 3** Vnútorne osvetlenie
- 4** Dvierka spotrebiča
- 5** Filter
- 6** Typový štítok

- 7** Otvory na prúdenie vzduchu
- 8** Veko kondenzátora
- 9** Kryt kondenzátora
- 10** Nastaviteľná nožička
- 11** Filter na recirkuláciu vody

- i** V záujme jednoduchého vkladania bielizne a jednoduchej inštalácie je možné zmeniť smer otvárania dverok. (pozrite si samostatnú brožúru).

4. OVLÁDACÍ PANEL

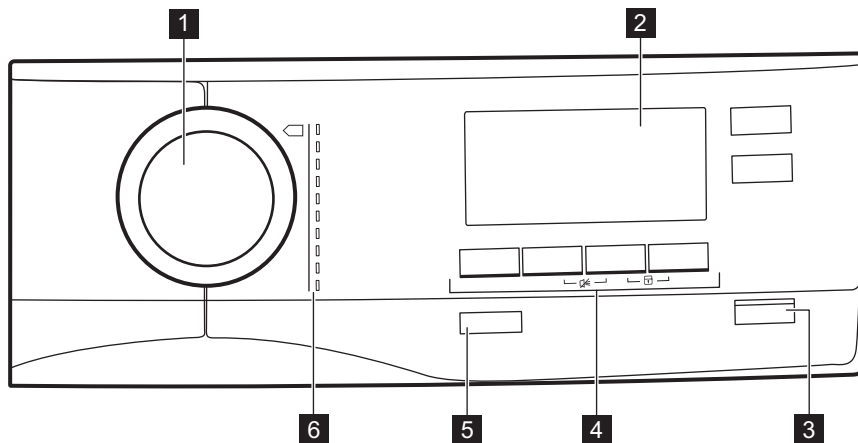





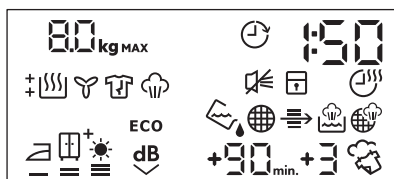













- | | |
|-------------------------------|--|
| 1 Volič programov | 5 Tlačidlo Zapnuto/Vypnuto s <i>Auto Off</i> funkciou |
| 2 Displej | 6 Programy |
| 3 Tlačidlo Start/Pauza | |
| 4 Voliteľné funkcie | |













4.1 Displej





Symbol na displeji	Popis symbolu
80 kg MAX	maximálna náplň bielizne
	funkcia Posunutý štart zap

Symbol na displeji	Popis symbolu
30' - 20h	voľba posunutého štartu (30 min – 20 h)
1 : 50	ukazovateľ trvania cyklu
	zvukový signál vyp
	detská poistka zap
	funkcia Čas sušenia zap
10' - 2 : 00	voľba času sušenia (10 min – 2 h)
	ukazovateľ: <i>vypustíte nádrž na vodu</i>
	ukazovateľ: <i>vyčistíte filter</i>
	ukazovateľ: <i>skontrolujte kondenzátor</i>
	ukazovateľ: <i>naplňte nádržku na vodu pre parný systém</i>
	ukazovateľ: <i>vyčistíte filter parného systému</i>
	voliteľná úroveň vysušenia bielizne: suchá na žehlenie, suchá na uloženie, suchá na uloženie+, extra suchá
ECO	Voliteľná funkcia ECO zap
	Voliteľná funkcia Tichý mód zap
	Voliteľná funkcia Osvženie zap
+ 1  + 2  + 3 	voliteľná úroveň parnej funkcie: minimálna, stredná, maximálna
+30 _{min.} , +60 _{min.} , +90 _{min.}	predĺženie predvolenej fázy proti pokrčeniu: +30 min, +60 min, +90 min)
	ukazovateľ: <i>fáza sušenia</i>
	ukazovateľ: <i>fáza ochladzovania</i>
	ukazovateľ: <i>fáza proti pokrčeniu</i>
	ukazovateľ: <i>parná fáza</i>

5. PROGRAM

Program	Náplň ¹⁾	Vlastnosti / označenie tkaniny ²⁾
 ³⁾ Bavlna Eco	9 kg	Cyklus určený na sušenie bavlny s úrovňou vysušenia „Bavlna na uloženie do skrine“, s maximálnou úsporou energie. / 
Bavlna	9 kg	Cyklus zadefinovaný na sušenie všetkých druhov bavlny pripravených na uloženie (suchá na uloženie). / 
Syntetika	3,5 kg	Syntetika a zmesové tkaniny. / 
Osvěžení	1,5 kg	Bavlnené a syntetické textilie. / 
Mix	3 kg	Bavlnené a syntetické textilie. / 
Ložní prádlo	3 kg	Posteľná bielizeň ako jednoposteľové a dvojposteľové plachty, obliečky na vankúše, prikrývky. / 
  Vlna	1 kg	<p>Vlnené tkaniny. Jemné sušenie vlnených odevov vhodných na ručné pranie. Keď sa program skončí, hneď vyberte bielizeň.</p> <div style="text-align: center;">  <p>WOOL HAND WASH SAFE</p> </div> <p>Cyklus sušenia vlny tohto spotrebiča bol schválený spoločnosťou The Woolmark Company na sušenie vlnených odevov, ktoré sú označené symbolom ručného prania «hand wash», za predpokladu, že odevy sa sušia v súlade s pokynmi výrobcu tohto spotrebiča. Pri ďalšej starostlivosti o odevy postupujte podľa pokynov na štítku. M1639 Symbol Woolmark je v mnohých krajinách certifikáčnou obchodnou značkou.</p>
 Hedvábí	1 kg	Jemné sušenie hodvábných odevov vhodných na ručné pranie. / 





Program	Náplň 1)	Vlastnosti / označenie tkaniny 2)
Outdoor 	2 kg	Odevy určené na nosenie vonku, technické, športové, nepremokavé a priedušné odolné bundy s odnímateľnou flaušovou alebo vnútornou izolačnou vrstvou. Vhodné na sušenie v sušičke. / 
Sport	2 kg	Športové odevy, tenké a ľahké tkaniny, mikrovlákná, polyester. / 

1) Maximálna hmotnosť sa vzťahuje na suchú bielizeň.

2) Význam symbolov na štítkoch nájdete v kapitole **KAŽDODENNÉ POUŽÍVANIE: Príprava bielizne**.

3) Program  Bavlna Eco je „štandardný program na bavlnu“ podľa nariadenia Európskej komisie č. 392/2012. Je vhodný na sušenie bežnej vlhkej bavlnenej bielizne a ide o najúčinnejší program na sušenie vlhkej bavlnenej bielizne, pokiaľ ide o spotrebu elektrickej energie.

5.1 Program a kompatibilita výberu voliteľných funkcií





Program ¹⁾	Voliteľné funkcie				
	Stupeň sušenia	Tichý mód	Protipomačkání	Čas sušenia	Úroveň páry ²⁾
 Bavlna Eco			■		
Bavlna	■	■	■	■	■
Syntetika	■	■	■	■	■
Osvěžení			■		■
Mix			■	■	
Ložní prádlo			■		
Vlna  				■ 3)	
Hedvábí 			■		
Outdoor 					
Sport			■		

1) Okrem programu môžete zároveň nastaviť jednu alebo viaceré voliteľné funkcie.

2) Dotykem voliteľnej funkcie pary vyberte úroveň pary 1, 2, 3

3) Pozrite si kapitolu **VOLITEĽNÉ FUNKCIE: Čas sušenia** pri programe Vlna

5.2 Údaje o spotrebe

Program	Odstredené pri / zvyšková vlhkosť	Čas sušenia	Spotreba energie
Bavlna 9 kg			
 suché do skříně	1 400 ot./min / 50%	175 min	2,00 kWh
	1 000 ot./min / 60%	200 min	2,27 kWh
 suché k žehlení	1 400 ot./min / 50%	121 min	1,31 kWh
	1 000 ot./min / 60%	143 min	1,64 kWh
Bavlna 4,5 kg			
 suché do skříně	1 000 ot./min / 60%	111 min	1,12 kWh
Syntetika 3,5 kg			
 suché do skříně	1 200 ot./min / 40%	56 min	0,54 kWh
	800 ot./min / 50%	64 min	0,61 kWh

6. VOLITEĽNÉ FUNKCIE

6.1 Stupeň sušenia

Táto voliteľná funkcia pomáha dosiahnuť požadované vysušenie bielizne. Možné voľby:



— = ≡ – pripravená na žehlenie – úroveň **suchá na žehlenie**.



— = ≡ – pripravená na uloženie – úroveň **suchá na uloženie** – predvolené nastavenie, ktoré sa vzťahuje na program.



— = ≡ – pripravená na uloženie – úroveň **suchá na uloženie +**.



— = ≡ – pripravená na uloženie – úroveň **extra suchá**.

6.2 Tichý mód

Spotrebič je menej hlučný, ale nemá to vplyv na kvalitu sušenia. Spotrebič pracuje pomaly a cyklus trvá dlhšie.

6.3 ECO

Táto funkcia je pri všetkých programoch štandardne zapnutá.

Spotreba energie je na minimálnej úrovni.

6.4 Proti pomačkaniu

Predĺži fázu proti pokrčeniu (30 minút) na konci cyklu sušenia predĺži až na 120 minút. Po fáze sušenia sa bubon z času na čas otočí, aby sa predišlo pokrčeniu bielizne. Počas fázy proti pokrčeniu môžete bielizeň vybrať.

6.5 Čas sušenia

Pre bavlnu, syntetiku a zmiešanú bielizeň. Umožňuje používateľovi nastaviť čas sušenia v rozmedzí od 10 minút do 2 hodín (v 10-minútových intervaloch). Keď je táto voliteľná funkcia nastavená na maximum, zhasne zobrazenie náplne.

6.6 Čas sušení svieti Vlna program

Voliteľná funkcia pre program Vlna na nastavenie konečnej úrovne vysušenia na viac suchú alebo menej suchú.

6.7 Odložený start



Umožňuje odložiť spustenie programu sušenia o minimálne 30 minút až po maximálne 20 hodín.

1. Nastavte program sušenia a voliteľné funkcie.
2. Opakovane stláčajte tlačidlo Odložený start.

Na displeji sa zobrazí čas posunutia

(napr.  ak sa má program začať o 12 hodín.)

3. Ak chcete aktivovať voliteľnú funkciu Odložený start, stlačte tlačidlo Start/Pauza.

Čas do spustenia na displeji sa zníži.

6.8 Signál

Zvuk zaznie:

- na konci cyklu,
- na začiatku a na konci fázy proti pokrčeniu,

Funkcia zvukového signálu je štandardne vždy zapnutá. Pomocou tejto funkcie môžete zapnúť alebo vypnúť zvukové signály.

7. FUNKCIA PARA

Para pomáha odstrániť pachy ako vonkajší vzduch.

Zmierňuje alebo odstraňuje pokrčenie. Zvyšuje flexibilitu bielizne.

Bielizeň môžete po parnom programe jednoducho vyžehliť.

Na konci parných cyklov vyjde oblečenie so zvyškovou vlhkosťou vhodné na žehlenie.

Ak oblečenie okamžite nevyžehľíte, zaveste ho, kým úplne nevyschne.



Na začiatku použijete malé množstvo pary kvôli rôznym typom tkanín. Jednoducho získate skúsenosti potrebné pre používanie dostatočného množstva pary.

7.1 Spôsob naplnenia nádržky na vodu pre parný systém



UPOZORNENIE!

Použite iba destilovanú alebo demineralizovanú vodu.

Vždy keď je nádržka prázdna, svieti ukazovateľ

 a nemôžete spustiť parné programy.



Prvýkrát môžete použiť vodu z priloženej fľaše.

Kondenzovanú vodu môžete použiť aj pre parný systém. Kondenzovanú vodu najprv prefiltrujte napr. pomocou kávového filtra, aby ste odstránili prípadné malé kusky vlákien.

Ak sušíte pomocou štandardných a parných programov, nádržka na vodu pre parný systém sa naplní automaticky.

Naplnenie nádržky na vodu:

1. Zapnite spotrebič.

- Nastavte 1 z programov s parnou funkciou, aby ste skontrolovali hladinu vody.
- Nádržku na vodu vytiahnite. Nádržku zachovajte vo vodorovnej polohe.

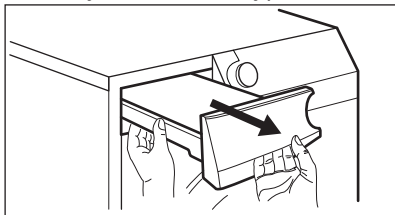

- Nalievajte vodu, kým nezaznie zvukový signál.

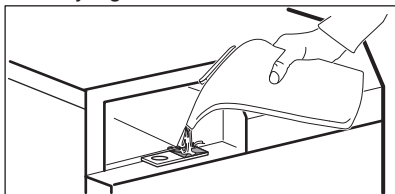

Zvukový signál zaznie, keď bude nádržka na vodu pre parný systém plná.

- Nádržku na vodu zasuňte.

7.2 Úroveň páry

Táto funkcia slúži na nastavenie požadovanej dávky pary. Závisí od: druhu, hmotnosti a množstva bielizne.

Je možné vybrať z 3 nastavení:















- + 1  minimálna dávka
- + 2  stredná dávka
- + 3  maximálna dávka

7.3 Parné programy

Program	Náplň ¹⁾	Vlastnosti
Bavlna	1,5 kg	Pomáha odstrániť záhyby z bavlnenej bielizne. Pred použitím pary sa vlhké oblečenie automaticky vysuší. Často po parnom programe nie je potrebné bielizeň žehliť. V tomto prípade musíte bielizeň zavesiť na vešiak na bielizeň alebo ju zložiť.
Syntetika	1,5 kg	Pomáha odstrániť záhyby zo syntetickej bielizne. Pred použitím pary sa vlhké oblečenie automaticky vysuší. Často po parnom programe nie je potrebné bielizeň žehliť. V tomto prípade musíte bielizeň zavesiť na vešiak na bielizeň alebo ju zložiť.
Osvěžení	1,5 kg	Iba na suché oblečenie. Možno používať aj na odstránenie pachov. Odevy budú mäkké a na dotyk príjemné. Odporúčame vybrať a zavesiť bielizeň hneď po skončení programu.

¹⁾ Maximálna hmotnosť sa vzťahuje na suchú bielizeň.

7.4 Tabuľka Úroveň páry

Programy / druhy bielizne	Úroveň páry	Náplň ¹⁾
Bavlna	+ 1  minimálna	0,2 – 0,5 kg
	+ 2  stredná	0,5 – 1 kg
	+ 3  maximálna	1 – 1,5 kg
Bavlna / košele	+ 1  minimálna	1 - 2 kusov bielizne
	+ 2  stredná	3 - 4 kusov bielizne
	+ 3  maximálna	5 kusov bielizne
Syntetika	+ 1  minimálna	0,2 – 0,5 kg
	+ 2  stredná	0,5 – 1 kg
	+ 3  maximálna	1 – 1,5 kg
Syntetika / košele	+ 1  minimálna	1 - 2 kusov bielizne
	+ 2  stredná	3 - 4 kusov bielizne
	+ 3  maximálna	5 kusov bielizne
Osvěžení	+ 1  minimálna	1 - 2 kusov bielizne
	+ 2  stredná	3 - 4 kusov bielizne
	+ 3  maximálna	5 kusov bielizne

¹⁾ Maximálna hmotnosť sa vzťahuje na suchú bielizeň.

8. PRED PRVÝM POUŽITÍM

Pred prvým použitím spotrebiča:

- Vyčistíte bubon sušičky vlhkou handričkou.
- Spustíte 1-hodinový program s vlhkou bielizňou.
- Pred prvým použitím parného programu naplníte nádržku na paru (pozri príslušnú kapitolu *Ošetrovanie a čistenie – Naplnenie nádržky na paru*).



Na začiatku cyklu sušenia (prvých 3 až 5 min.) môže byť úroveň hlučnosti mierne vyššia. Dôvodom je nábeh kompresora. Je to bežné pre spotrebiče s kompresorovým pohonom ako chladničky a mrazničky.





9. KAŽDODENNÉ POUŽÍVANIE

9.1 Príprava bielizne

- Zatvorte zipsy.
- Zapnite gombíky/zipsy posteľnej bielizne.
- Šnúry ani stuhu (napr. stuhu na zástere) nesušte voľné. Pred spustením programu ich zaviažte.
- Z vreciek vyberte všetky predmety.
- Obráťte naruby kusy bielizne s vnútornou vrstvou z bavlny. Bavlnená vrstva musí smerovať von.
- Vždy nastavte program vhodný pre druh bielizne.
- Nedávajte spolu svetlé a tmavé farby.
- Aby ste obmedzili zrazenie, použite vhodný program na bavlnu, džínsovinu a pletené odevy.
- Neprekračujte maximálnu dávku uvedenú v kapitole o programoch alebo zobrazenú na displeji.
- Sušte iba bielizeň vhodnú na sušenie v sušičke. Riadte sa pokynmi na štítku bielizne.
- Nesušte spolu veľké a malé kusy bielizne. Malé kusy bielizne sa môžu zachytiť vnútri veľkých kusov a zostať mokré.

Rady pre parné funkcie

- Parné programy nepoužívajte pre: vlnu nevhodnú na sušenie v bubnovej sušičke, kožu, textilie s veľkými kovovými, drevenými alebo plastovými časťami, textilie s hrdzavejúcimi kovovými časťami, pogumované alebo povoskované bavlnené oblečenie.
- Triedte a vysušte spolu textil podobnej veľkosti, hmotnosti, materiálu a farby.
- Nové farebné tkaniny nesušte spolu so svetlými tkaninami. Farby môžu vyblednúť (overte si farebnú stálosť tkaniny tak, že ju namočíte v oblasti, ktorú pri nosení nevidno).
- S parnými programami nepoužívajte súpravy na chemické čistenie.
- Pred použitím parného programu odstráňte škrvny pránim alebo odstraňovačom škvŕn.
- Pre dosiahnutie najlepších výsledkov obráťte kusy bielizne s podšívku naruby (napr. vetrovky s bavlnenou podšívku treba obrátiť bavlnou von).

Štítok	Popis
	Bielizeň je vhodná na sušenie v sušičke.
	Bielizeň je vhodná na sušenie v sušičke pri vyšších teplotách.
	Bielizeň je vhodná na sušenie v sušičke iba pri nízkych teplotách.
	Bielizeň nie je vhodná na sušenie v sušičke.

9.2 Vloženie bielizne



UPOZORNENIE!

Uistite sa, že medzi dvierkami spotrebiča a gumeným tesnením nie je zachytená bielizeň.

1. Otvorte dvierka spotrebiča.
2. Bielizeň vkladajte do spotrebiča po jednom.
3. Zatvorte dvierka spotrebiča.

9.3 Zapnutie spotrebiča

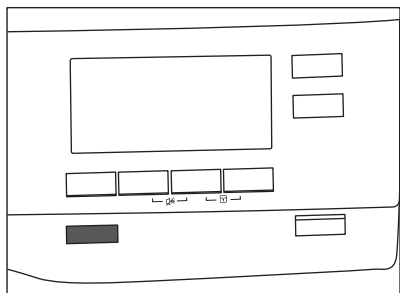

Zapnutie spotrebiča:

Stlačte tlačidlo Zapnuto/Vypnuto. Ak je spotrebič zapnutý, na displeji sa zobrazí niekoľko ukazovateľov.

9.4 Funkcia Auto Off

V záujme zníženia spotreby energie funkcia Auto Off automaticky vypne spotrebič:

- ak nebolo stlačené dotykové tlačidlo Start/Pauza do 5 minút.
- 5 minút po skončení cyklu.

Stlačením tlačidla Zapnuto/Vypnuto spotrebič zapnete.

Ak je spotrebič zapnutý, na displeji sa zobrazí niekoľko ukazovateľov.

9.5 Nastavenie programu

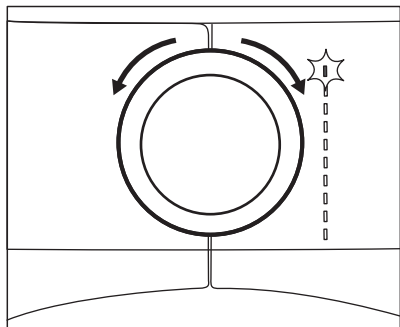

Pomocou voliča programov nastavte program.

Na displeji sa zobrazí predpokladaný čas dokončenia programu.



Čas sušenia zobrazený na displeji pri zvolenom programe na bavlnu sa vzťahuje na náplň 5 kg a štandardné podmienky. Skutočný čas sušenia závisí na druhu náplne (množstvo a zloženie), izbovej teplote a vlhkosti vašej bielizne po fáze sušenia odstreďovaním.

9.6 Voliteľné funkcie

K programu môžete nastaviť 1 alebo viac špeciálnych voliteľných funkcií.

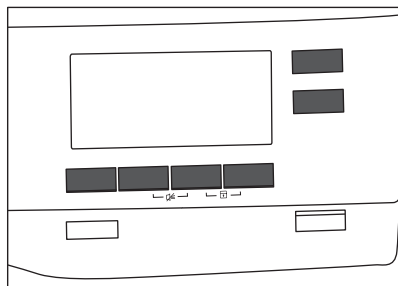

Na zapnutie alebo vypnutie voliteľnej funkcie sa dotknite príslušného tlačidla alebo kombinácie dvoch tlačidiel.

Jej symbol sa zobrazí na displeji alebo sa rozsvietia LED kontrolky nad príslušným tlačidlom.

9.7 Voliteľná funkcia Detská poistka

Detskú poistku môžete nastaviť, aby ste zabránili deťom hrať sa so spotrebičom. Voliteľná funkcia Detská poistka zablokuje všetky dotykové tlačidlá a volič programov (táto funkcia nezablokuje tlačidlo Zapnuto/Vypnuto).

Funkciu Detská poistka môžete zapnúť:

- pred stlačením tlačidla **Start/Pauza** – spotrebič nebude možné spustiť
- po stlačení tlačidla **Start/Pauza** – nie je dostupná voľba programov a voliteľných funkcií.

Aktivácia voliteľnej funkcie Detská poistka:

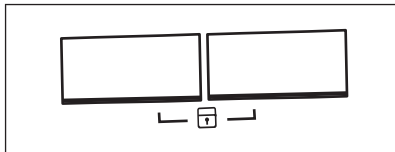

1. Zapnite sušičku.
2. Vyberte 1 z dostupných programov.
3. Súčasne stlačte a podržte 2 tlačidlá.

Na displeji sa zobrazí symbol .

4. Detskú poistku vypnete opätovným stlačením a podržaním tlačidiel vyššie, kým nezhasne symbol.

9.8 Spustenie programu

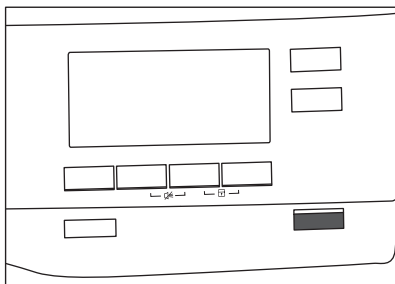

Na spustenie programu:

Dotknite sa tlačidla **Start/Pauza**. Spotrebič sa zapne a LED kontrolka nad tlačidlom prestane blikať a zostane svieťiť.

9.9 Zmena programu



Na zmenu programu:

1. Stlačením tlačidla Zapnuto/Vypnuto spotrebič vypnete.
2. Opätovným stlačením tlačidla Zapnuto/Vypnuto spotrebič zapnete.
3. Nastavte nový program.

9.10 Koniec programu

-  Po skončení každého cyklu sušenia vyčistite filter a vypustite nádobu na vodu. (Pozrite si kapitolu STAROSTLIVOSŤ A ČISTENIE.)

Po dokončení cyklu sušenia sa na displeji zobrazí symbol . Ak je zapnutá voliteľná funkcia Signál, bude po dobu 1 minúty prerušovane znieť zvukový signál.

-  Ak spotrebič nevypnete, začne sa fáza proti pokrčeniu (nie je aktívna u všetkých programov).
Blikajúci symbol  signalizuje prebiehajúcu fázu proti pokrčeniu. Počas tejto fázy môžete bielizeň vybrať.

Odstránenie bielizne:

1. Dotykom tlačidla Zapnuto/Vypnuto na 2 sekundy vypnete spotrebič.
2. Otvorte dvierka spotrebiča.
3. Vyberte bielizeň.
4. Zatvorte dvierka spotrebiča.

10. TIPY A RADY

10.1 Ekologické tipy

- Pred sušením bielizeň odstreďte.
- Neprekračujte veľkosti náplní uvedené v kapitole programov.
- Po každom cykle sušenia filter vyčistite.
- Ak bielizeň po praní sušíte, nepoužívajte aviváž. Sušička zjemní bielizeň automaticky.
- Používajte rovnakú destilovanú vodu ako pri žehlení s parou. Ak je to

- potrebné, destilovanú vodu najprv vyčistite (napr. kávovým filtrom), aby ste odstránili prípadné častičky.
- Otvory na prúdenie vzduchu v spodnej časti spotrebiča udržiavajte vždy čisté.
- Pred inštaláciou spotrebiča sa uistite, že je dostatočný prúd vzduchu.

10.2 Nastavenie predvolenej úrovne vysušenia

Zmena predvolenej úrovne vysušenia:

1. Zapnite spotrebič.
2. Vyberte 1 z dostupných programov.
3. Súčasne stlačte a podržte tlačidlá **Tichý mód a Úroveň páry**.

Na displeji sa zobrazí jeden zo symbolov:

[0] – Maximálne suchá

[0 =] – Extra suchá

[0 E] – Štandardne suchá

4. Opakovane sa dotýkajte tlačidla **Start/Pauza**, kým nedosiahnete požadovanú úroveň vysušenia.

Úroveň vysušenia	Symbol na displeji
Maximálne suchá	+ [0]
Extra suchá	+ [0 =]
Štandardne suchá	[0 E]

5. Na zapamätanie nastavenia súčasne stlačte a podržte tlačidlá **Tichý mód**

a **Úroveň páry** na približne 2 sekundy.





10.3 Vypnutie ukazovateľa nádoby

Ukazovateľ nádoby na vodu je v predvolenom nastavení zapnutý. Rozsvieti sa na konci cyklu sušenia alebo počas cyklu, ak je nádoba na vodu plná. Ak je nainštalovaná súprava na vypúšťanie vody, nádoba na vodu sa automaticky vypustí a ukazovateľ môže byť vypnutý.

Vypnutie ukazovateľa:

1. Zapnite spotrebič.
2. Vyberte 1 z dostupných programov.
3. Súčasne stlačte a podržte tlačidlá **Úroveň páry a Čas sušenia**.

Je možná jedna z 2 konfigurácií:

- ukazovateľ nádržka:  svieti ak sa zobrazí symbol  – ukazovateľ nádoby na vodu je trvalo **zapnutý**
- ukazovateľ nádržka:  nesvieti ak sa zobrazí symbol  – ukazovateľ nádoby na vodu je trvalo **vypnutý**

11. OŠETROVANIE A ČISTENIE

11.1 Čistenie filtra

Na konci každého cyklu sa na displeji rozsvieti symbol  *filtr* a musíte vyčistiť filter.



Filter zozbiera vlákna počas cyklu sušenia.

1. Otvorte dvierka. Vytiahnite filter.

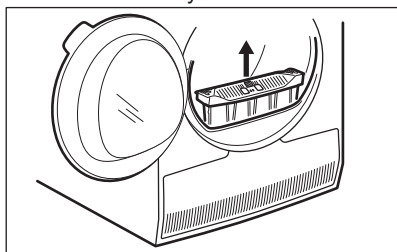

2. Stlačením háčika otvorte filter.

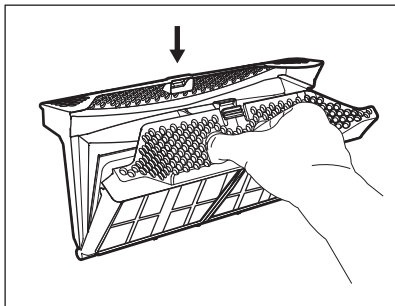

3. Obe časti filtra vyčistite mokrou rukou.

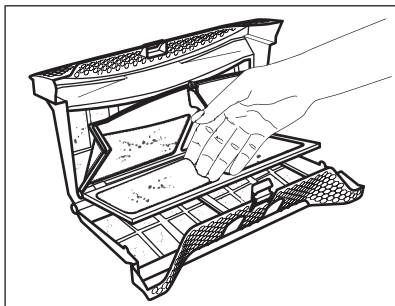

4. V prípade potreby vyčistite filter vysávačom. Zatvorte filter.
5. V prípade potreby odstráňte vlákna z filtrového lôžka a tesnenia. Môžete použiť vysávač. Filter vložte späť do vnútra filtrového lôžka.

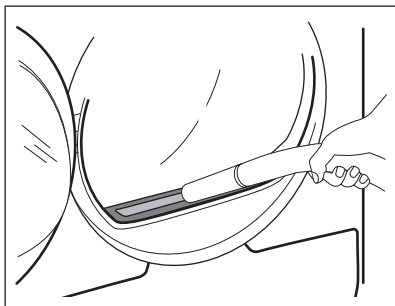

11.2 Vyprázdnenie nádržky na vodu

Nádržku na skondenzovanú vodu vyprázdňte po každom cykle sušenia.

Ak je nádržka na skondenzovanú vodu plná, program sa automaticky zastaví.

Na displeji sa rozsvieti symbol  a musíte vypustiť nádržku na vodu.

Vypustenie nádržky na vodu:

1. Nádržku na vodu vytiahnite a ponechajte ju vo vodorovnej polohe.

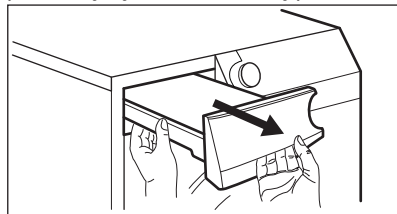

2. Plastovú prípojku vytiahnite a vodu vypustíte do umývadla alebo inej nádoby.

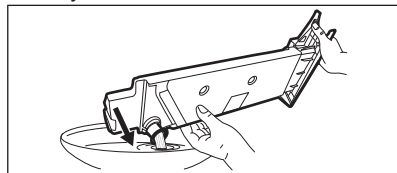

3. Plastový spoj zatlačte naspäť a nádržku na vodu vráťte na svoje miesto.
4. Ak chcete pokračovať v programe, stlačte tlačidlo Start/Pauza.

11.3 Čistenie kondenzátora

Ak na displeji bliká symbol  *kondenzátor*, skontrolujte kondenzátor a jeho priehradku. V prípade znečistenia ich vyčistite. Kontrolu vykonajte minimálne každých 6 mesiacov.



VAROVANIE!

Kovového povrchu sa nedotýkajte holými rukami. Hrozí nebezpečenstvo poranenia. Noste ochranné rukavice. Čistite opatrne, aby ste nepoškodili kovový povrch.

Kontrola:

1. Otvorte dverka. Vytiahnite filter.

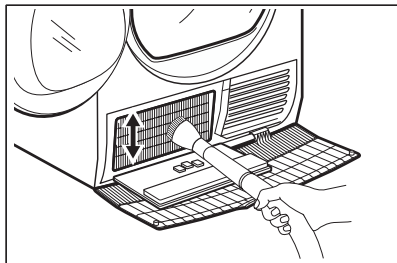
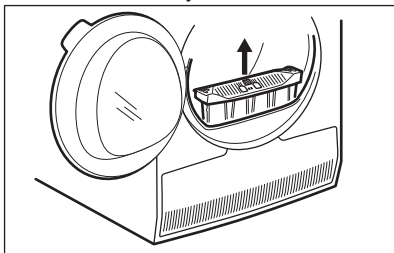

2. Otvorte kryt kondenzátora.

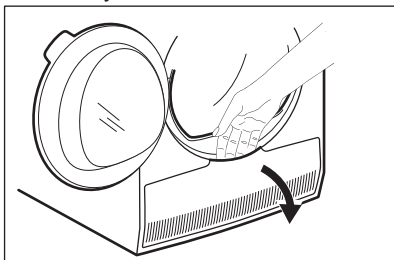

6. Zatvorte veko kondenzátora.
7. Páku otáčajte, kým počítateľne nezapadne do svojej polohy.
8. Vložte filter späť.

11.4 Čistenie filtra parného systému



UPOZORNENIE!

Parné programy nepoužívajte bez filtra parného systému, ani ak je filter poškodený alebo upchaný.

3. Otočením páčky odblokujte veko kondenzátora.

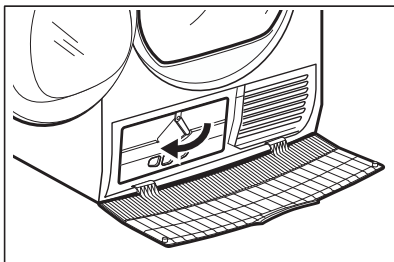

Ak je na displeji symbol  (vyčistiť filter parného systému), musíte vyčistiť filter.

Čistenie filtra parného systému:

1. Nádržku na vodu vytiahnite. Nádržku zachovajte vo vodorovnej polohe.

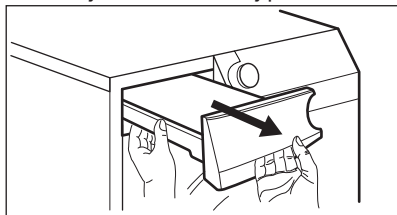

4. Veko kondenzátora sklopte.

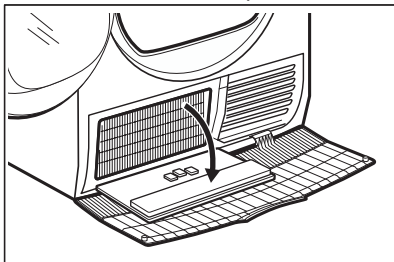

2. Potiahnite filter.

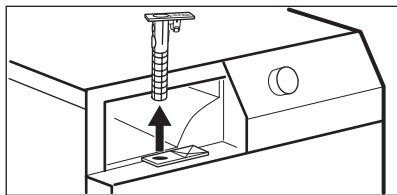

5. V prípade potreby odstráňte z kondenzátora a jeho priehradky nahromadené textilné vlákna. Môžete použiť mokrú handričku a/alebo vysávač s kefkou.

3. Filter vyčistíte horúcou vodou a kefkou.

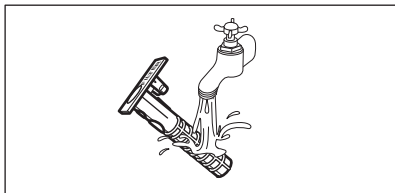

4. Filter vložte do vnútra filtrového lôžka.
5. Nádržku na vodu zasuňte.

11.5 Vypustenie vody z nádržky parného systému

i Kvalita vody v nádržke sa môže zhoršiť. Ak sa spotrebič nechystáte dlhú dobu použiť, vypustite vodu z nádržky.

Vypustenie vody:

1. Dvierka otvorte.
2. Otvorte kryt kondenzátora.

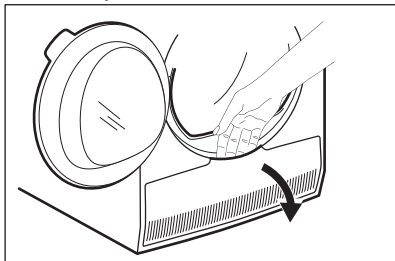

3. Otočením páčky odblokujte veko kondenzátora.

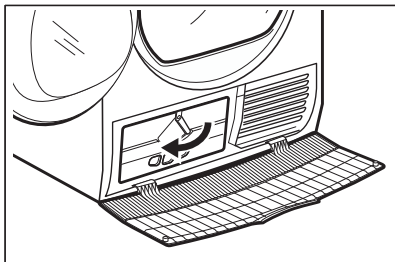

4. Veko kondenzátora sklopte.

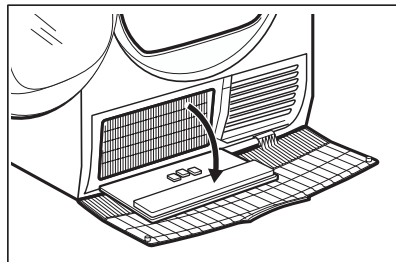

5. Otvorte viečko na ľavej hornej stene priehradky a vypustite vodu.

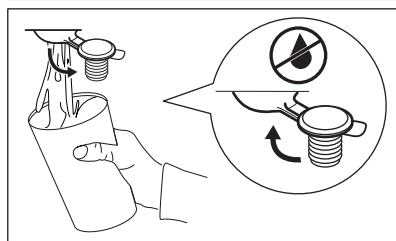
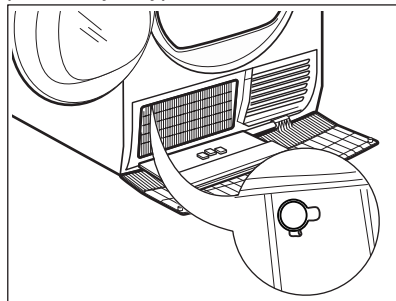

6. Zatvorte viečko.
7. Zatvorte veko kondenzátora.
8. Otočením páčky zablokujte veko kondenzátora.
9. Zatvorte kryt kondenzátora.

11.6 Čistenie bubna



VAROVANIE!

Pred čistením spotrebič odpojte od elektrickej siete.

Na čistenie vnútra bubna a filtrov bubna použite štandardný neutrálny mydlový saponát. Vyčistený povrch vysušte mäkkou handričkou.



UPOZORNENIE!

Na čistenie bubna nepoužívajte abrazívne materiály ani oceľové drôtenky.

11.7 Čistenie ovládacieho panela a krytu

Na čistenie ovládacieho panela a krytu používajte štandardný neutrálny mydlový saponát.

Umývajte navlhčenou handričkou. Vyčistený povrch vysušte mäkkou handričkou.



UPOZORNENIE!

Nepoužívajte čistiace prostriedky na nábytok ani prostriedky, ktoré môžu spôsobiť koróziu.

11.8 Čistenie otvorov na prúdenie vzduchu

Pomocou vysávača odstráňte z otvorov na prúdenie vzduchu vlákna.

12. ODSTRAŇOVANIE PROBLÉMOV

Problém 1)	Možné príčiny	Riešenie
Sušička nefunguje.	Sušička nie je zapojená do elektrickej siete.	Sušičku zapojte so sieťovej zásuvky. Skontrolujte poistku v skrinke s poistkami (domáca sieť).
	Dvierka sú otvorené.	Zatvorte dvierka spotrebiča.
	Nedotkli ste sa tlačidla Zapnuto/Vypnuto.	Dotknite sa tlačidla Zapnuto/Vypnuto.
	Nedotkli ste sa tlačidla Start/Pauza.	Dotknite sa tlačidla Start/Pauza.
	Spotrebič je v pohotovostnom režime.	Dotknite sa tlačidla Zapnuto/Vypnuto.

Problém 1)	Možné príčiny	Riešenie
Výsledky sušenia nie sú uspokojivé.	Nastavili ste nevhodný program.	Zvoľte vhodný program. 2)
	Filter je zanesený.	Filter vyčistite. 3)
	Voliteľná funkcia Stupeň sušenia bola nastavená na  suché k žehlení. 4)	Zmeňte voliteľnú funkciu Stupeň sušenia na vyššiu úroveň.
	Náplň bola príliš veľká.	Neprekročte maximálny objem náplne.
	Otvory na prúdenie vzduchu sú upchané.	Otvory na prúdenie vzduchu v dolnej časti spotrebiča vyčistite.
	Špina na snímači vlhkosti v bubne.	Vyčistite predný povrch bubna.
	Úroveň sušenia nebola nastavená na požadovanú úroveň.	Upravte úroveň sušenia. 5)
Nakladacie dverka sa nedajú zatvoriť	Kondenzátor je upchaný.	Kondenzátor vyčistite. 3)
	Filter nie je uzamknutý v polohe.	Filter zasuňte do správnej polohy.
Nie je možné zmeniť program ani voliteľnú funkciu.	Medzi dverkami a tesnením sa zachytila bielizeň.	Vyberte zachytenú bielizeň a ztvorte dverka.
	Po spustení cyklu nie je možné zmeniť program ani voliteľnú funkciu.	Sušičku vypnite a znova zapnite. Zmeňte program alebo voliteľnú funkciu podľa potreby.
Nie je možné vybrať voliteľnú funkciu. Zaznie zvukový signál.	Voliteľná funkcia, ktorú ste sa snažili nastaviť, nie je dostupná pre vybraný program.	Sušičku vypnite a znova zapnite. Zmeňte program alebo voliteľnú funkciu podľa potreby.
	Žiadne osvetlenie bubna	Osvetlenie bubna je nefunkčné. Kontaktujte servisné stredisko, aby osvetlenie bubna vymenili.
Na displeji sa zobrazí neočakávaný čas trvania.	Trvanie sušenia sa počíta podľa veľkosti náplne a vlhkosti.	Proces je automatizovaný – spotrebič pracuje správne.
Program je nečinný.	Nádžka na vodu je plná.	Nádobu na vodu vyprázdňte, stlačte tlačidlo Start/Pauza. 3)

Problém 1)	Možné príčiny	Riešenie
Príliš krátky cyklus sušenia.	Veľkosť náplne je malá.	Nastavte časový program. Časová hodnota musí zohľadňovať množstvo bielizne. Na vysušenie jedného kusu alebo malého množstva bielizne odporúčame krátke časy sušenia.
	Bielizeň je príliš suchá.	Vyberte vhodný časový program alebo vyššiu úroveň sušenia (napr.  <i>extra suché</i>)
Cyklus sušenia je príliš dlhý 6)	Filter je zanesený.	Filter vyčistite.
	Príliš veľa bielizne.	Neprekročte maximálny objem náplne.
	Bielizeň nebola dostatočne odstredená.	Bielizeň dôkladne odstredte v práčke.
	Veľmi nízka alebo vysoká izbová teplota – toto nie je porucha spotrebiča.	Uistite sa, že izbová teplota je vyššia ako +5 °C a nižšia ako +35 °C. Optimálna izbová teplota pre dosiahnutie najlepších výsledkov sušenia je medzi 19-24 °C.
Funkcia Para		
Parný program sa nespúšťa.	V nádobe parného systému nie je žiadna voda. Sviety ukazovateľ.	Nádobu naplňte destilovanou alebo demineralizovanou vodou.
Výsledky sušenia nie sú uspokojivé.	Príliš malá parná náplň.	Zvýšte parnú náplň.
	Nastavili ste nevhodný program.	Nastavte vhodný program. 7)
	Nesprávna náplň/typ bielizne.	Použite vhodnú náplň/typ bielizne.

1) Ak sa na displeji zobrazí chybové hlásenie (napr. **E51**): Sušičku vypnite a znova zapnite. Nastavte nový program. Dotknite sa tlačidla Štart/Prestávka. Ak spotrebič nefunguje, kontaktujte servisné stredisko a poskytnite číslo chyby.

2) Riadte sa popisom programu – pozrite si kapitolu PROGRAMY.

3) Pozrite si kapitolu OŠETROVANIE A ČISTENIE.

4) Iba sušičky s voliteľnou funkciou Stupeň sušenia.

5) Pozrite si kapitolu TIPY A RADY.

6) Poznámka: Cyklus sušenia sa ukončí automaticky po maximálne 5 hodinách.

7) Postupujte podľa popisu parného programu.

13. TECHNICKÉ ÚDAJE

Výška x šírka x hĺbka

850 x 600 x 600 mm (maximálne 665 mm)

Max. hĺbka s otvorenými dverkami spotrebiča	1100 mm
Max. šírka s otvorenými dverkami spotrebiča	950 mm
Nastaviteľná výška	850 mm (+ 15 mm – nastaviteľné nožičky)
Objem bubna	118 l
Maximálna náplň	9 kg
Napätie	230 V
Frekvencia	50 Hz
Hladina akustického výkonu	65 dB
Celkový výkon	1650 W
Energetická trieda	A++
Spotreba energie štandardného programu na bavlnu pri plnej náplni. ¹⁾	2,27 kWh
Spotreba energie štandardného programu na bavlnu pri čiastočnej náplni. ²⁾	1,12 kWh
Ročná spotreba energie ³⁾	258,70 kWh
Spotreba energie v pohotovostnom režime ⁴⁾	0,13 W
Spotreba energie vo vypnutom režime ⁴⁾	0,13 W
Druh použitia	Domácnosť
Povolená okolitá teplota	+5 °C až +35 °C
Úroveň ochrany proti vniknutiu pevných častíc a vlhkosti je zabezpečená ochranným krytom, okrem miesta, kde nemá nízkonapätové zariadenie žiadnu ochranu proti vlhkosti	IPX4
Tento výrobok obsahuje hermeticky uzavreté fluórovane plyny	
Označenie plynu	R407c
Hmotnosť	0,43 kg

Potenciál globálneho otepľovania (GWP)	1774
--	------

- 1) Podľa normy EN 61121. 9 kg bavlny odstredenej pri 1 000 ot./min.
- 2) Podľa normy EN 61121. 4,5 kg bavlny odstredenej pri 1 000 ot./min.
- 3) Spotreba energie za rok v kWh vypočítaná pre 160 cyklov sušenia so štandardným programom na sušenie bavlny pri plnej a čiastočnej náplni a na základe spotreby pri úsporných režimoch. Skutočná spotreba energie na cyklus bude závisieť od spôsobu používania spotrebiča (NARIADENIE (EÚ) č. 392/2012).
- 4) Podľa normy EN 61121.

Informácie v hore uvedenej tabuľke sú v súlade s nariadením Európskej komisie 392/2012, ktorým sa zavádza smernica 2009/125/ES.

14. PRÍSLUŠENSTVO

14.1 Špeciálna súprava

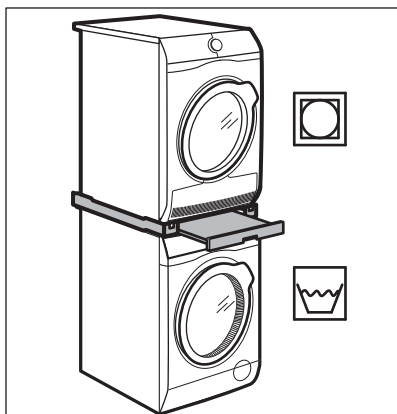

Názov príslušenstva: SKP11, STA9

K dispozícii od autorizovaného dodávateľa.

Montážnu súpravu môžete použiť iba pri práčkach a sušičkách uvedených v brožúre. Pozrite si priloženú brožúru.

Pozorne si prečítajte pokyny dodávané s príslušenstvom.

14.2 Súprava na vypúšťanie vody

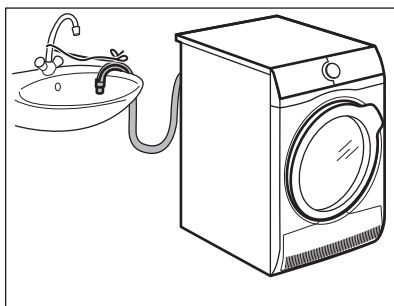

Názov príslušenstva: DK11.

K dispozícii od autorizovaného predajcu (možné pripojenie k niektorým typom bubnových sušičiek)

Na vypustenie skondenzovanej vody do umývadla, sifónu, odtokového žlabu a pod. Po inštalácii sa nádoba na vodu automaticky vypustí. Nádoba na vodu musí ostať v spotrebiči.

Nainštalovaná hadica musí byť minimálne 50 cm až maximálne 100 cm od úrovne podlahy. Hadica nesmie vytvoriť slučku. V prípade potreby skráťte hadicu.

Pozorne si prečítajte pokyny dodávané s príslušenstvom.

14.3 Podstavec so zásuvkou

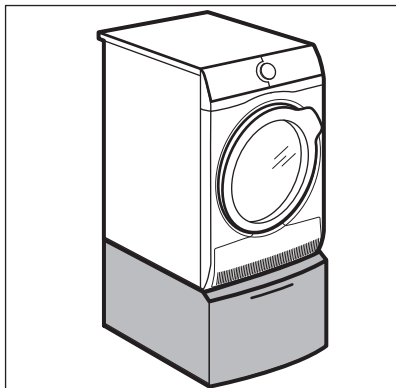

Názov príslušenstva: PDSTP10, E6WHPED2.

K dispozícii od autorizovaného dodávateľa.

Na pridanie výšky spotrebiča pre jednoduchšie naplnenie a vybratie bielizne.

Zásuvku môžete použiť na uskladnenie bielizne, ako sú napr.: uteráky, čistiace produkty a pod.

Pozorne si prečítajte pokyny dodávané s príslušenstvom.

15. RÝCHLY SPRIEVODCA

15.1 Každodenné používanie

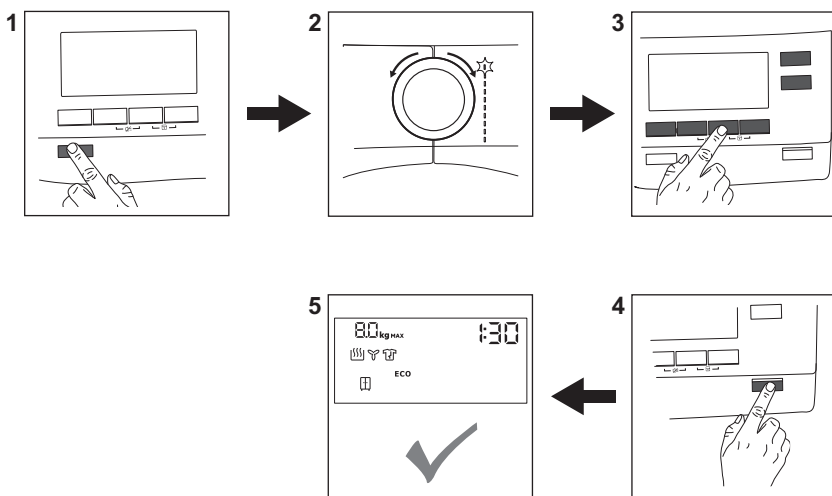

1. Stlačením tlačidla **Zapnuto/Vypnuto** spotrebič zapnete.
2. Pomocou voliča programov nastavte program.
3. Na zapnutie alebo vypnutie voliteľnej funkcie sa dotknite príslušného tlačidla alebo kombinácie 2 tlačidiel.
4. Dotknite sa tlačidla **Start/Pauza**.
5. Spotrebič sa spustí.

15.2 Čistenie filtra

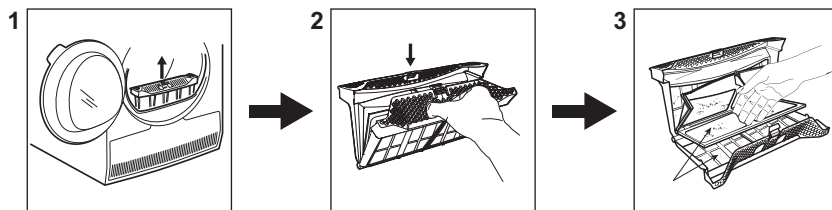









Na konci každého cyklu sa na displeji rozsvieti symbol  *filtr* a musíte vyčistiť filter.

1. Dvierka otvorte. Vytiahnite filter.

2. Stlačením háčika otvorte filter.

3. Obe časti filtra vyčistíte mokrú rukou.

15.3 Program

Program	Náplň ¹⁾	Vlastnosti / označenie tkaniny   
 Bavlna Eco	9 kg	Cyklus určený na sušenie bavlny s úrovňou vysušenia „Bavlna na uloženie do skrine“, s maximálnou úsporou energie.
Bavlna	9 kg	Cyklus zadaný na sušenie všetkých druhov bavlny pripravených na uloženie (suchá na uloženie).
Syntetika	3,5 kg	Syntetika a zmesové tkaniny.
Osvěžení	1,5 kg	Bavlnené a syntetické textilie.
Mix	3 kg	Bavlnené a syntetické textilie.
Ložní prádlo	3 kg	Posteľná bielizeň ako jednoposteľové a dvojposteľové plachty, obliečky na vankúše, prikrývky.
Vlna  	1 kg	Vlnené tkaniny. Jemné sušenie vlnených odevov vhodných na ručné pranie. Keď sa program skončí, hneď vyberte bielizeň.
Hedvábí 	1 kg	Jemné sušenie hodvábných odevov vhodných na ručné pranie.
Outdoor 	2 kg	Odevy určené na nosenie vonku, technické, športové, nepremokavé a priedušné odolné bundy s odnímateľnou flaušovou alebo vnútornou izolačnou vrstvou. Vhodné na sušenie v sušičke.
Sport	2 kg	Športové odevy, tenké a ľahké tkaniny, mikrovlákna, polyester.

¹⁾ Maximálna hmotnosť sa vzťahuje na suchú bielizeň.

16. INFORMAČNÝ LIST K VÝROBKU PODĽA NARIADENIA EÚ 1369/2017

Informačný list k výrobku	
Obchodná značka	AEG
Model	T8DC49BCS, PNC916098611
Menovitá kapacita v kg	9
Odvetrávací alebo kondenzačná bubnová sušička	Kondenzátor (Kondezátor)
Trieda energetickej efektívnosti	A++
Spotreba energie v kWh za rok na základe 160 cyklov sušenia pre štandardný program pre bavlnu pri plnom a čiastočnom naplnení, a spotreba režimov s nízkou spotrebou energie. Skutočná spotreba energie cyklu bude závisieť od toho, ako sa bude spotrebič používať.	258,70
Automatická bubnová sušička pre domácnosť alebo neautomatická bubnová sušička pre domácnosť	Automatický
Spotreba energie štandardného programu pre bavlnu pri plnom naplnení v kWh	2,27
Spotreba energie štandardného programu pre bavlnu pri čiastočnom naplnení v kWh	1,12
Spotreba elektrickej energie v režime vypnutia vo W	0,13
Spotreba elektrickej energie v režime ponechania v zapnutom stave vo W	0,13
Trvanie „režimu ponechania v zapnutom stave“ v minútach	10
Štandardný program pre bavlnu používaný pri plnom alebo čiastočnom naplnení je štandardný program sušenia, na ktorý sa vzťahuje informácia na štítku a v opise výrobku, že tento program je vhodný na sušenie bavlnenej bielizne a že je najúčinnejším programom pre bavlnu z hľadiska spotreby energie	
Vážený čas trvania štandardného programu pre bavlnu pri plnom a čiastočnom naplnení v minútach	149
Čas trvania štandardného programu pre bavlnu pri plnom naplnení v minútach	200
Čas trvania štandardného programu pre bavlnu pri čiastočnom naplnení v minútach	111
Trieda účinnosti kondenzácie na stupnici od G (najnižšia účinnosť) po A (najvyššia účinnosť)	B

Priemerná účinnosť kondenzácie štandardného programu pre bavlnu pri plnom naplnení ako percento	86
Priemerná účinnosť kondenzácie štandardného programu pre bavlnu pri čiastočnom naplnení ako percento	87
Vážená účinnosť kondenzácie štandardného programu pre bavlnu pri plnom a čiastočnom naplnení	87
Hladina akustického výkonu v dB	65
Vstavaný spotrebič A/N	Nie

Informácie v hore uvedenej tabuľke sú v súlade s nariadením Európskej komisie 392/2012, ktorým sa zavádza smernica 2009/125/ES.

17. OCHRANA ŽIVOTNÉHO PROSTREDIA

Materiály označené symbolom  odovzdajte na recykláciu. Obal hodte do príslušných kontajnerov na recykláciu. Chráňte životné prostredie a zdravie ľudí a recyklujte odpad z elektrických a elektronických spotrebičov. Nelikvidujte

spotrebiče označené symbolom spolu s odpadom z domácnosti.  Výrobok odovzdajte v miestnom recyklačnom zariadení alebo sa obráťte na obecný alebo mestský úrad.

www.aeg.com/shop



136960080-A-012019



AEG