



KD-HHH8S7GW2-EE

Tumble Dryer

CZ **Návod k použití**

SK **Návod na použitie**

HR **Korisnički priručnik**

SR **Korisnički priručnik**







SHARP

Be Original.

Děkujeme, že jste si vybrali tento výrobek.

Tento návod k použití obsahuje důležité bezpečnostní informace a pokyny pro provoz a údržbu vašeho spotřebiče.

Prosím přečtěte si pozorně tento návod k použití před použitím přístroje a uchovejte ho pro budoucí použití.

| Ikona | Titulek | Popis |
|---|--|--------------------------------------|
|  | VAROVÁNÍ | Nebezpečí vážného zranění nebo smrti |
|  | NEBEZPEČÍ ÚRAZU ELEKTRICKÝM PROUDEM | Nebezpečné napětí |
|  | POŽÁR | Nebezpečí požáru |
|  | POZOR | Nebezpečí úrazu nebo hmotné škody |
|  | DŮLEŽITÁ POZNÁMKA | Informace o správném provozu systému |
|  | Viz návod k použití. | |
|  | Horký povrch | |

OBSAH

| | |
|---|-----------|
| 1. BEZPEČNOSTNÍ POKYNY | 5 |
| 1.1. Elektrická bezpečnost..... | 5 |
| 1.2. Bezpečnost dětí..... | 6 |
| 1.3. Bezpečnost výrobku | 7 |
| 1.4. Správné použití..... | 8 |
| 1.5. Montáž nad pračkou | 9 |
| 1.6. Připojení k odpadu (s volitelnou odtokovou hadicí)..... | 11 |
| 1.6.1. Připojení odtokové hadice | 11 |
| 1.7. Nastavení nožek..... | 11 |
| 1.8. Elektrické zapojení | 11 |
| 1.9. Montáž pod linku | 11 |
| 2. PŘEHLED | 12 |
| 3. PŘÍPRAVA PRÁDLA..... | 13 |
| 3.1. Třídění prádla pro sušení | 13 |
| 3.2. Příprava prádla pro sušení | 14 |
| 3.3. Kapacita sušičky..... | 14 |
| 4. POUŽITÍ SUŠIČKY | 15 |
| 4.1. Ovládací panel..... | 15 |
| 4.1.1. Knoflík pro výběr programu | 15 |
| 4.1.2. Elektronický indikátor a další funkce | 15 |
| 4.2. Tabulka programů a spotřeby | 16 |
| 4.2.1. Doplnkové funkce | 17 |
| 4.2.2. Spuštění programu | 18 |
| 4.2.3. Pokrok programu | 19 |
| 4.3. Informace o světle v bubnu | 19 |
| 5. ÚDRŽBA A ČIŠTĚNÍ | 21 |
| 5.1. Čištění filtrů na textilní vlákna | 21 |
| 5.2. Vypouštění zásobníku na vodu | 21 |
| 5.3. Čištění výměníku tepla | 22 |
| 5.4. Čištění snímače vlhkosti..... | 22 |
| 5.5. Čištění vnitřního povrchu plnicích dvířek..... | 23 |
| 6. TECHNICKÉ SPECIFIKACE | 24 |
| 7. ŘEŠENÍ PROBLÉMŮ..... | 25 |
| 8. AUTOMATICKÁ UPOZORNĚNÍ NA ZÁVADU A CO JE TŘEBA UDĚLAT | 27 |

| | |
|--|-----------|
| 9. OCHRANA ŽIVOTNÍHO PROSTŘEDÍ A INFORMACE O BALENÍ | 28 |
| 9.1. Informace o balení..... | 28 |
| 10. POPIS ENERGETICKÉHO ŠTÍTKU A ÚSPORA ENERGIE | 28 |
| 10.1. Energetické označení..... | 28 |
| 10.2. Energetická účinnost | 29 |

HLAVNÍ ZÁSADY

- Tento spotřebič mohou používat děti starší 8 let a osoby s omezenými tělesnými, smyslovými nebo mentálními schopnostmi anebo osoby bez příslušných znalostí a zkušeností, pokud jsou pod dozorem nebo byly poučeny o bezpečném užívání tohoto přístroje a chápou související nebezpečí. Děti si se zařízením nesmí hrát. Čištění a údržba nesmí být prováděny dětmi bez dohledu dospělé osoby.
- Tato sušička je určena pouze pro domácí a vnitřní použití. Záruka bude v případě komerčního použití neplatná.
- Použijte tento výrobek pouze pro prádlo se štítkem, který označuje, že je vhodné k sušení.
- Výrobce nenese odpovědnost za škody způsobené nesprávným použitím nebo přepravou.
- Nedovolte, aby podlahové krytiny bránily ventilačním otvorům.
- Instalace a opravy stroje smí provádět pouze autorizovaný servis. Výrobce nenese odpovědnost za škody způsobené neoprávněnými opravami.

! VAROVÁNÍ: Nikdy nestříkejte nebo nenalívejte vodu do sušičky, abyste ji umyli! Existuje riziko úrazu elektrickým proudem!

- Mezi bočními a zadními stěnami výrobku nechte alespoň 3 cm prostoru. To platí i pro vrchní stěnu, pokud hodláte spotřebič umístit pod pracovní desku.
- Montáž / demontáž v případě instalace pod linku musí být provedena autorizovaným servisním technikem.
- Před instalací zkontrolujte, zda není výrobek poškozen. Nikdy neinstalujte ani neprovozujte poškozený výrobek.

- Nepouštějte do blízkosti sušičky domácí zvířata.
- Změkčovače tkanin nebo podobné výrobky musí být používány v souladu s pokyny výrobce.
- Odstraňte z kapes všechny předměty, jako jsou zapalovače a zápalky.
- Spotřebič nesmí být instalován za uzamykatelné dveře, posuvné dveře nebo dveře s panty na opačné straně než u bubnové sušičky, pokud brání úplnému otevření dveří.

!VAROVÁNÍ: Ve skřínce spotřebiče nebo ve vestavěné konstrukci udržujte větrací otvory bez překážek.

- Předtím, než zavoláte nejbližší autorizovaný servis pro instalaci sušičky, ujistěte se, že elektrická instalace a odvod vody je vhodný a v souladu s návodem k použití. Jestliže nejsou vhodné, obraťte se na kvalifikovaného elektrikáře a instalatéra pro provedení nezbytných opatření.
- Příprava místa pro umístění sušičky, jakož i elektrické montáže a montáže odpadních vod je odpovědností zákazníka. Před instalací zkontrolujte, zda není sušička poškozena. Pokud je sušička poškozena, neinstalujte ji. Poškozené produkty mohou ohrozit vaše zdraví.
- Instalujte sušičku na stabilní a rovný povrch.
- Sušičku používejte v dobře větraném a bezprašném prostředí.
- Mezeru mezi sušičkou a podlahou **nesnižujte** materiály, jako jsou koberce, desky a tkanice.
- **Nezakrývejte ventilační mřížky**, které se nacházejí na podstavci sušičky.
- V místnosti, kde má být sušička instalována, nesmějí být uzamykatelné, posuvné dveře nebo dveře s panty na opačné straně než u bubnové sušičky, které by mohly blokovat plné otevření

- plnicích dvířek sušičky.
- Po instalaci sušičky ji ponechte na stejném místě, kde bylo vytvořeno její připojení. Při instalaci sušičky se ujistěte, že její zadní stěna se ničeho nedotýká (kohoutek, zásuvka, atd).
 - Provozní teplota sušičky je od $+5^{\circ}\text{C}$ do $+35^{\circ}\text{C}$. Při provozu mimo tento teplotní rozsah bude výkon sušičky negativně ovlivněn a výrobek bude poškozen.
 - Buďte opatrní při přepravě produktu, protože je těžký. Vždy používejte ochranné rukavice.
 - Vždy instalujte sušičku ke stěně.
 - Zadní povrch sušičky musí být umístěn oproti zdi.
 - Pokud je sušička umístěna na stabilním povrchu, použijte vodováhu, abyste zkontrolovali, zda je plně stabilní. Pokud tomu tak není, upravte nožky, dokud nebude sušička stabilní. Tento postup opakujte při každém přemístění sušičky.
 - Neumísťujte sušičku na napájecí kabel.

Likvidace starého výrobku

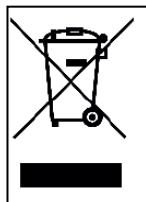

Tento výrobek splňuje směrnici EU WEEE (2013/19/EU). Tento výrobek nese symbol pro třídění, platný pro elektrický a elektronický odpad (WEEE).

Tento symbol, který se nachází na výrobku nebo na informačním štítku, znamená, že tento výrobek nesmí být po skončení jeho životnosti likvidován společně s jiným domovním odpadem. Aby nedošlo k potenciálním škodám způsobeným nekontrolovaným odstraňováním odpadu na životním prostředí a lidském zdraví, uchovávejte tento výrobek odděleně od ostatních druhů odpadu a zabraňte udržitelnému opětovnému využívání hmotných zdrojů a ujistěte se, že jsou recyklovány zodpovědně. Obráťte se na svého prodejce nebo místní úřady, abyste získali informace o tom, jak a kde můžete výrobek předat k bezpečné ekologické recyklaci. Tento výrobek nelze směšovat s jinými komerčními odpady pro recyklaci.

CE prohlášení o shodě

Prohlašujeme, že naše výrobky splňují platné evropské směrnice, rozhodnutí a nařízení a požadavky uvedené v referenčních normách.

1. BEZPEČNOSTNÍ POKYNY

Tato část obsahuje bezpečnostní pokyny, které pomohou s ochranou před nebezpečím zranění osob nebo poškozením majetku. Nedodržení těchto pokynů zruší platnost záruky.

1.1. Elektrická bezpečnost

- Spotřebič nesmí být napájen přes externí spínací zařízení, jako je časovač, nebo připojen k okruhu, který je pravidelně zapínán a vypínán.
- Nedotýkejte se elektrické zástrčky mokřýma rukama. Vždy zástrčku vytáhněte, abyste výrobek odpojili od elektrické sítě, jinak by mohlo dojít k úrazu elektrickým proudem.
- Připojte sušičku k uzemněné zásuvce chráněné pojistkou. Zemní spojení musí být zapojeno kvalifikovaným elektrikářem. Naše společnost nemůže být zodpovědná za škody nebo ztráty způsobené použitím sušičky bez uzemnění podle místních předpisů.
- Napětí a vhodná pojistka jsou uvedeny na typovém štítku. **(Typový štítek, viz. Přehled)**
- Hodnoty napětí a frekvence uvedené na typovém štítku musí být shodné s hodnotami síťového napětí a frekvence u vás doma.
- Odpojte sušičku, pokud ji nepoužíváte delší dobu, a před instalací, údržbou, čištěním a opravou, v opačném případě by mohlo dojít k jejímu poškození.
- Zásuvka musí být po instalaci volně přístupná.

 Poškozený napájecí kabel / zástrčka může způsobit požár nebo úraz elektrickým proudem. Jsou-li kabel nebo zástrčka poškozeny, musíte je vyměnit. Výměna musí být provedena pouze kvalifikovaným personálem.

 Abyste se vyhnuli riziku požáru nebo úrazu elektrickým proudem, nepoužívejte prodlužovací kabely, vícenásobné zásuvky ani adaptéry pro připojení sušičky k elektrické síti.

1.2. Bezpečnost dětí

- Tento přístroj nesmí používat osoby (včetně dětí) s omezenými tělesnými, smyslovými nebo mentálními schopnostmi anebo osoby bez příslušných znalostí a zkušeností, pokud nejsou pod dozorem anebo nebyli poučeni o užívání tohoto přístroje osobou, která odpovídá za jejich bezpečnost.
- Tento spotřebič mohou používat děti starší 8 let a osoby s omezenými tělesnými, smyslovými nebo mentálními schopnostmi anebo osoby bez příslušných znalostí a zkušeností, pokud jsou pod dozorem nebo byly poučeny o bezpečném užívání tohoto přístroje a chápou související nebezpečí. Děti si se zařízením nesmí hrát. Čištění a údržba nesmí být prováděny dětmi bez dohledu dospělé osoby.
- Nenechávejte děti bez dozoru v blízkosti spotřebiče.
- Děti by mohly v zařízení uvíznout, což by vedlo k riziku smrti.
- Nedovolte dětem, aby se dotýkaly skleněných dveří, když je spotřebič v provozu. Povrch se stává extrémně horkým a může způsobit poškození kůže.
- Uchovávejte obalový materiál mimo dosah dětí.
- Otrava a podráždění se mohou objevit v případě, že se prací a čisticí prostředky konzumují nebo přicházejí do styku s kůží a očima.
- Uchovávejte čisticí prostředky mimo dosah dětí. Elektrické výrobky jsou pro děti nebezpečné.

- Držte děti mimo dosah výrobku, když je v provozu.
- Aby děti nemohly přerušit cyklus sušičky, můžete použít dětskou pojistku, abyste se vyhnuli změnám ve spuštěném programu.
- Nedovolte dětem, aby seděly/lezly na nebo dovnitř výrobku.

1.3. Bezpečnost výrobku

 **Kvůli nebezpečí požáru nesmí být v sušičce NIKDY sušeno následující prádlo a výrobky:**

- V sušičce nesušte nevyprané prádlo.
- Prádlo, které bylo znečištěno látkami, jako je kuchyňský olej, aceton, alkohol, benzín, petrolej, odstraňovač skvrn, terpentýn, vosk a odstraňovač vosku, je třeba před sušením v sušičce vyprat v horké vodě s množstvím mycího prostředku navíc.
- Utěrky a rohože, které mají zbytky hořlavých čisticích prostředků nebo acetonu, plynu, petroleje, odstraňovače skvrn, terpentinu, svíčky, vosku, odstraňovače vosku nebo chemikálií.
- Prádlo, které má zbytky spreje na vlasy, odlakovače a podobných látek.
- Prádlo, na které byly použity průmyslové čistící chemikálie (například chemické čištění).
- Prádlo, které má jakýkoliv druh pěny, gumy nebo gumové části. Patří sem pěnová guma (latexová pěna), koupací čepice, voděodolný textil, oblečení nebo polštáře s gumovou podporou nebo položky z gumové pěny.
- Položky s výplní a poškozené předměty (polštáře nebo bundy). Pěna vystupující z těchto předmětů se během sušení může vznítit.
- Provoz sušičky v prostředích, které obsahují prach z uhlí nebo mouky, může způsobit výbuch.

 **UPOZORNĚNÍ:** Spodní prádlo, které obsahuje kovovou výztuž se nesmí sušit v sušičce. Sušička se může poškodit pokud se kovové výztuhy při sušení uvolní nebo zlomí.

 **POŽÁR:**R290

Nebezpečí požáru a poškození!

Tento produkt obsahuje ekologicky bezpečný, ale hořlavý plyn R290. Chraňte produkt před otevřeným plamenem a zdroji ohně.

1.4. Správné použití

 **UPOZORNĚNÍ:** Spotřebič nikdy nezastavujte dokud se sušící program nezastaví. Pokud musíte spotřebič zastavit, prádlo rychle vyjměte a rozložte ho tak, aby vychladlo.

 **UPOZORNĚNÍ:** **Ujistěte se, že se do sušičky nedostanou domácí zvířata. Před použitím se podívejte dovnitř sušičky.**

 **UPOZORNĚNÍ:** K přehřátí prádla v sušičce může dojít, pokud program zastavíte nebo v případě výpadku proudu během chodu sušičky. Tato koncentrace tepla může způsobit samovznícení, proto vždy spusťte program Refresh, abyste prádlo ochladili nebo rychle vyjměte veškeré prádlo ze sušičky a pověste ho, aby vychladlo.

- Sušičku používejte pouze pro sušení v domácnosti a pro sušení tkanin, které jsou označené jako vhodné k sušení. Všechny ostatní druhy použití jsou mimo rozsah zamýšleného použití a jsou zakázány.
- Záruka bude v případě komerčního použití neplatná.

- Tento spotřebič je určen k použití pouze v domácnostech a měl by být umístěn na rovný a stabilní povrch.
- Nesedejte si nebo se neopírejte o dvířka sušičky. Sušička by se mohla převrátit.
- Pro udržení teploty, která nepoškodí prádlo (např. zabránění vznícení prádla), se po zahřívání spustí proces chlazení. Poté se program ukončí. Na konci programu vždy okamžitě prádlo vyjměte.

 **UPOZORNĚNÍ:** Nikdy nepoužívejte sušičku bez filtru na textilní vlákna nebo s poškozeným filtrem.

- Filtry na textilní vlákna musí být čištěny **po každém použití** jak je uvedeno v části **Čištění filtru na textilní vlákna**.
- Po mokrému čištění je třeba filtry na textilní vlákna vysušit. Vlhké filtry mohou během sušení způsobit poruchu.
- Nesmíte dovolit akumulaci vláken kolem bubny sušičky (nevztahuje se na spotřebiče, které mají být odvětrány do exteriéru budovy)

 **DŮLEŽITÁ POZNÁMKA:** Mezeru mezi sušičkou a podlahou nesnižujte materiály, jako jsou koberce, desky a tkanice, v opačném případě nebude sušičce zajištěn dostatečný příjem vzduchu.

- Neumisťujte sušičku do místností, kde hrozí nebezpečí zamrznutí. Teploty mrazu negativně ovlivňují výkon sušičky. Kondenzovaná voda, která zamrazí čerpadlo a hadici, může způsobit poškození.

1.5. Montáž nad pračkou

 **UPOZORNĚNÍ:** Na sušičku nelze umístit pračku. Při instalaci sušičky nad pračkou dodržujte následující upozornění.

! **UPOZORNĚNÍ:** Sušičku lze umístit pouze na pračky, které mají stejnou nebo větší kapacitu.

- Aby bylo možné sušičku, která je umístěna na pračce používat, musí být mezi oběma výrobky upevňovací část. Upevňovací část musí být připevněna autorizovaným servisním pracovníkem.
- Když je sušička umístěna na pračku, celková hmotnost těchto výrobků může dosáhnout téměř 150 kilogramů (plně naložených). Umístěte spotřebiče na pevnou podlahu, která má dostatečnou únosnost!

| Instalační tabulka pro pračku a sušičku | | | | | | |
|---|--------|-------|-------|-------|-------|-------|
| Sušička (Hloubka) | Pračka | | | | | |
| | 37 cm | 42 cm | 53 cm | 56 cm | 59 cm | 85 cm |
| 56 cm | X | X | ✓ | ✓ | ✓ | ✓ |
| 61 cm | X | X | X | ✓ | ✓ | ✓ |

(Podrobnější informace naleznete v části 7. Technické specifikace)

Aby bylo možné umístit sušičku na pračku, je nutné jako zvláštní přídatné zařízení použít speciální stahovací sadu. Pro více informací se prosím obraťte na zákaznický servis. Pokyny pro montáž budou dodány společně se stahovací sadou.

CE prohlášení o shodě

Prohlašujeme, že naše výrobky splňují platné evropské směrnice, rozhodnutí a nařízení a požadavky uvedené v referenčních normách.

Likvidace starého výrobku

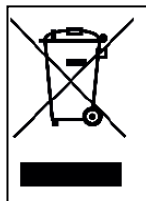

Tento výrobek splňuje směrnici EU WEEE (2013/19/EU). Tento výrobek nese symbol pro třídění, platný pro elektrický a elektronický odpad (WEEE).

Tento symbol, který se nachází na výrobku nebo na informačním štítku, znamená, že tento výrobek nesmí být po skončení jeho životnosti likvidován společně s jiným domovním odpadem. Aby nedošlo k potenciálním škodám způsobeným nekontrolovaným odstraňováním odpadu na životním prostředí a lidském zdraví, uchovávejte tento výrobek odděleně od ostatních druhů odpadu a zabraňte udržitelnému opětovnému využívání hmotných zdrojů a

ujistěte se, že jsou recyklovány zodpovědně. Obraťte se na svého prodejce nebo místní úřady, abyste získali informace o tom, jak a kde můžete výrobek předat k bezpečné ekologické recyklaci. Tento výrobek nelze směšovat s jinými komerčními odpady pro

recyklaci.

1.6. Připojení k odpadu (s volitelnou odtokovou hadicí)

U výrobků vybavených tepelním čerpadlem se voda během cyklu sušení hromadí v zásobníku vody. Nahromaděnou vodu musíte vypustit po každém cyklu sušení. Nahromaděnou vodu můžete vypustit přímo do odtoku přes odtokovou hadici která se dodává se spotřebičem namísto toho, abyste pravidelně vylévali vodu shromážděnou v zásobníku na vodu.

1.6.1. Připojení odtokové hadice

1. Vytáhněte a vyjměte konec hadice ze zadní části sušičky. K odstranění hadice nepoužívejte žádné nástroje.
2. Připojte jeden konec odtokové hadice dodávané se sušičkou do přípojného bodu, ze kterého jste v předchozím kroku vyndali hadici.
3. Připojte druhý konec odtokové hadice přímo do odpadu nebo do umyvadla.

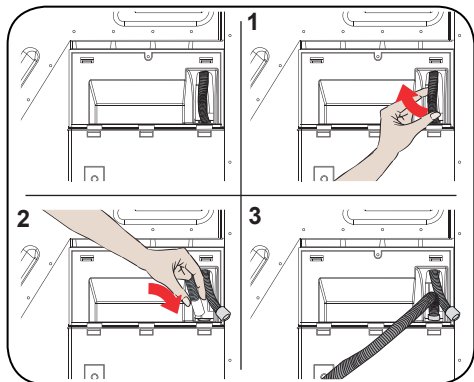

⚠ UPOZORNĚNÍ: Hadice musí být připojena tak, aby se nemohla uvolnit. Pokud se hadice během vypouštění vody odpojí, mohlo by dojít k vytopení domu.

👉 DŮLEŽITÁ POZNÁMKA: Odtokovou hadici připojte do výšky maximálně 80 cm.

👉 DŮLEŽITÁ POZNÁMKA: Ujistěte se, že hadice odtoku vody není ohnutá a není vklíněná mezi odtokem a strojem.

1.7. Nastavení nožek

- Aby sušička pracovala s menším hlukem a vibracemi, musí být stabilní a vyvážená na nožkách. Upravte nožky, abyste zajistili vyváženost produktu.
- Otáčejte nožky doleva nebo doprava, dokud se sušička nedostane do vodorovné polohy.

👉 DŮLEŽITÁ POZNÁMKA: Nikdy nastavitelné nožky neodstraňujte.

1.8. Elektrické zapojení

⚠ UPOZORNĚNÍ: Existuje riziko úrazu elektrickým proudem.

- Vaše sušička je nastavena na 220-240 V a 50 Hz.
- Napájecí kabel sušičky je vybaven speciálním konektorem. Tento konektor musí být připojen k uzemněné zásuvce chráněné pojistkou o velikosti 16 ampérů, jak je uvedeno na typovém štítku. Pojistka pro zkratovou ochranu elektrického vedení, kde je připojena zásuvka, musí být také 16 ampérů. Pokud takovou zásuvku nebo pojistku nemáte, obraťte se na kvalifikovaného elektrikáře.
- Naše společnost nenese odpovědnost za škody způsobené použitím bez zemnění.

👉 DŮLEŽITÁ POZNÁMKA: Provoz zařízení při nízkém napětí zkrátí životnost a sníží výkon vašeho stroje.

1.9. Montáž pod linku

- Mezi bočními a zadními stěnami výrobku nechte alespoň 3 cm prostoru. To platí i pro vrchní stěnu, pokud hodláte spotřebič instalovat pod linku.
- Montáž / demontáž v případě instalace pod linku musí být provedena autorizovaným servisním technikem.

2. PŘEHLED

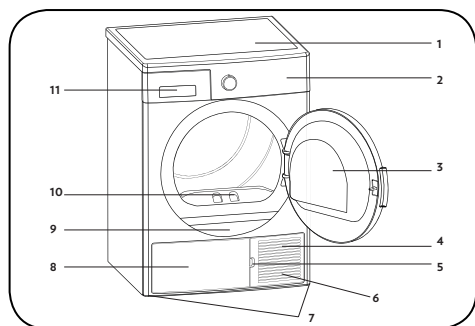

















1. Horní zásobník
2. Ovládací panel
3. Dvířka
4. Podstavec
5. Otvor pro podstavec
6. Ventilační mřížky
7. Nastavitelné nožky
8. Kryt podstavce
9. Typový štítek
10. Filtr na textilní vlákna
11. Kryt zásuvky

3. PŘÍPRAVA PRÁDLA

3.1. Třídění prádla pro sušení

Vždy dodržujte pokyny uvedené na etiketách oděvu. Sušte pouze prádlo s etiketou informující o tom, že je vhodné pro sušení v sušičce.

- Nepoužívejte sušičku s množstvím a typy prádla, které nejsou uvedeny v části 4.3. Kapacita sušičky.

| | | | |
|--|---|---|---|
|  Vhodné pro sušení v sušičce |  Není třeba žehlit |  Citlivé/Jemné sušení |  Není vhodné pro sušení v sušičce |
|  Nesušit |  Chemicky nečistit |  Při jakékoliv teplotě |  Při vysokých teplotách |
|  Při středních teplotách |  Při nízkých teplotách |  Bez ohřívání |  Sušit zavěšené |
|  Sušit rozložené |  Sušit mokré zavěšené |  Sušit rozložené ve stínu |  Vhodné pro chemické čištění |

Nesušte tenké, vícevrstvé nebo tlusté tkaniny dohromady, protože se usychají při různých stupních. Z tohoto důvodu společně sušte oblečení, které má stejnou strukturu a typ tkaniny. Takto dosáhnete rovnoměrného sušení. Pokud si myslíte, že je prádlo stále vlhké, můžete si zvolit časový program pro další sušení.

Sušte prosím velké věci (jako peřiny) a malé zvlášť, abyste neměli prádlo vlhké.

 **DŮLEŽITÁ POZNÁMKA:** Viněné, hedvábné oděvy, jemné a hodnotné látky, vzduchotěsné kusy a tylové závěsy nejsou vhodné pro strojní sušení.

3.2. Příprava prádla pro sušení

Nebezpečí výbuchu a požáru!

Odstraňte z kapes všechny předměty, jako jsou zapalovače a zápalky.

 **UPOZORNĚNÍ:** Buben sušičky a tkaniny se mohou poškodit.

- Prádlo po praní může být vzájemně zamotané. Oddělte jednotlivé položky prádla před jejich vložením do sušičky.
- Odstraňte všechny předměty z kapes a proveďte následující:
- Zavažte k sobě textilní pásky, šňůry od zástěr a podobné, nebo použijte vak na prádlo.
- Zapněte zipy, spony a spojovací prvky, a knoflíky u povlečení.
- Chcete-li dosáhnout co nejlepšího výsledku sušení, třídte prádlo podle typu látky a programu sušení.
- Odstraňte spony a podobné kovové části oděvu.
- Tkaniny, jako jsou trička a pletené oděvy **se obvykle při prvním sušení scvrknou**. Používejte ochranný program.
- **Nepřesušujte syntetické materiály. To způsobí, že bude prádlo pomačkané.**
- Při praní prádla, které chcete vysušit, upravte množství aviváže podle údajů výrobce pračky.

3.3. Kapacita sušičky

Postupujte podle pokynů v části „Tabulka programů a spotřeby“. (**Viz.: 5.2 Tabulka programů a spotřeby**). Nevkládejte více než je hodnota kapacity uvedená v tabulce.

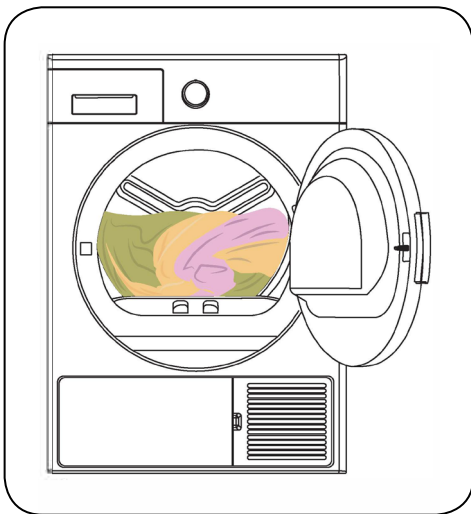

 **DŮLEŽITÁ POZNÁMKA:** Nedoporučuje se naložit do sušičky prádlo přesahující hodnotu uvedenou na obrázku. Pokud je spotřebič přetížen, výkon sušení se sníží. Kromě toho, může dojít k poškození sušičky a prádla.

| Prádlo | Hmotnost suchého prádla (g) |
|---------------------------|-----------------------------|
| Ložní povlečení (dvojitě) | 725 |
| Povlečení polštáře | 240 |
| Osušky | 700 |
| Ručníky | 225 |
| Košile | 190 |
| Bavlněné košile | 200 |
| Džíny | 650 |
| Plátěné kalhoty | 400 |
| Trička | 120 |

4. POUŽITÍ SUŠIČKY

4.1. Ovládací panel

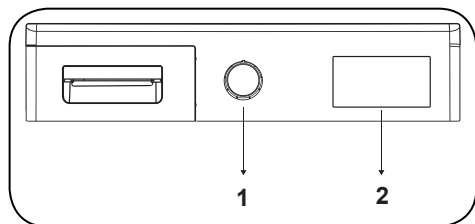

1. Knoflík pro výběr programu
2. Elektronický indikátor a další funkce

4.1.1. Knoflík pro výběr programu

Pomocí knoflíku pro výběr programu vyberte požadovaný program sušení

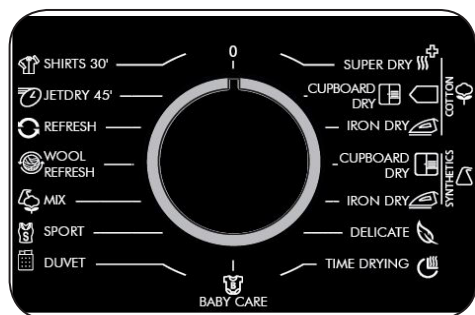

4.1.2. Elektronický indikátor a další funkce

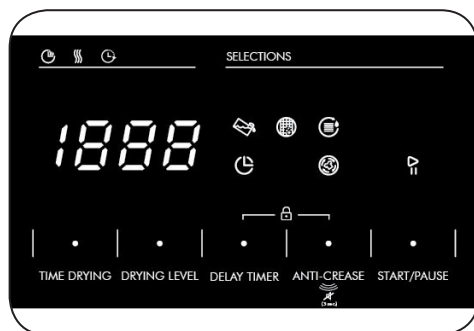

Symbols na obrazovce:

| | |
|---|--|
| Indikátor upozornění na vodní nádržku | |
| Indikátor upozornění na čištění filtru na textilní vlákna | |
| Indikátor upozornění na čištění výměník tepla | |

4.2. Tabulka programů a spotřeby

Stisknutím tlačítka Start/Pause spustíte program. Kontrolka Start/Pause indikuje, že byl program spuštěn a rozsvítí se kontrolka sušení.

| Program | Zátěž (kg) | Rychlost otáček v pračce | Přibližné množství zbyvajících vlhkosti | Doba sušení (minuty) |
|---------------------|------------|--------------------------|---|----------------------|
| Bavlna extra | 8 | 1000 | 60% | 179 |
| Bavlna do skříně | 8 | 1000 | 60% | 174 |
| Bavlna k žehlení | 8 | 1000 | 60% | 148 |
| Syntetika do skříně | 4 | 800 | 40% | 74 |
| Syntetika k žehlení | 4 | 800 | 40% | 64 |
| Jemné | 2 | 600 | 50% | 55 |
| Čas Sušení | - | - | - | - |
| Dětské | 3 | 1000 | 60% | 78 |
| Jako Peřiny | 2.5 | 800 | 60% | 140 |
| Sportovní | 4 | 800 | 40% | 103 |
| Mix | 4 | 1000 | 60% | 112 |
| Osvěžení Vlna | - | - | - | 5 |
| Osvěžení | - | - | - | 10 |
| Rychlé 45' | 2 | 1200 | 50% | 45 |
| Košile 30' | 0.5 | 1200 | 50% | 30 |

| Hodnoty spotřeby energie | | | | |
|--|------------|--------------------------|---|--------------------------------|
| Program | Zátěž (kg) | Rychlost otáček v pračce | Přibližné množství zbyvajících vlhkosti | Hodnoty spotřeby energie (kWh) |
| Bavlna do skříně | 8 | 1000 | 60% | 1,88 |
| Bavlna na žehlení | 8 | 1000 | 60% | 1,55 |
| Syntetika do skříně | 4 | 800 | 40% | 0,93 |
| Spotřeba energie v režimu „vypnuto“ P _o (W) | | | | 0,5 |
| Spotřeba energie v režimu „zapnuto“ P _L (W) | | | | 1 |

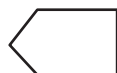

Program „Bavlna do skříně“ používaný při plném a částečném zatížení je standardní sušící program, pro který příslušející informace na etiketě a informačním listu. Tento program je energeticky nejúčinnější program na sušení normálního vlhkého bavlněného prádla.

*Standardní program energetického štítku (EN 61121: 2013)

Všechny hodnoty v tabulce byly stanoveny v souladu s normou EN 61121: 2013. Hodnoty spotřeby se mohou lišit od hodnot v tabulce v závislosti na typu tkaniny, způsobu ždímání, okolních podmínkách a změnách v napětí.

4.2.1. Doplňkové funkce

Tabulka, která shrnuje možnosti, které lze vybrat v programech, je uvedena níže.

| Možnost | Popis |
|------------------------------|---|
| Úroveň sušení | Vlhkost získaná po sušení může být zvýšena o 3 úrovně. Tímto způsobem lze vybrat požadovanou úroveň suchosti. Úrovně, které lze vybrat jiné než standardní nastavení: 1, 2, 3. Po výběru se rozsvítí kontrolka příslušné úrovně sušení. |
| Pro snadné žehlení | Pokud vyberete možnost „Pro snadné žehlení“ a neotevřete dvířka sušičky na konci programu, 1 hodina fáze ochrany proti záhybům se prodlouží na 2 hodiny. Po výběru možnosti „Pro snadné žehlení“ uslyšíte zvukové upozornění. Pro zrušení této možnosti stiskněte stejné tlačítko ještě jednou. Pokud v průběhu fáze ochrany proti záhybům otevřete dvířka spotřebiče nebo stiskněte tlačítko Start/Pauza, tato fáze bude zrušena. |
| Odložený start | Dobu spuštění programu můžete odložit zvolením volby 1 až 23 hodin. Požadovaný čas odložení můžete aktivovat stisknutím tlačítka Start/Pauza. Po uplynutí času se zvolený program automaticky spustí. Během doby odložení lze volbu kompatibilní s programem aktivovat/deaktivovat. Podržení tlačítka Odložit start změní čas odložení opakovaně. |
| Zrušení zvukového upozornění | Sušička vydá zvukové upozornění při otočení knoflíku pro výběr programu, stisknutí tlačítek a na konci programu. Pro zrušení zvukového upozornění stiskněte a podržte tlačítko „Pro snadné žehlení“ po dobu 3 sekund. Po stisknutí tlačítka uslyšíte zvukové upozornění, že je tato volba zrušena. |
| Doba sušení | Pokud je knoflík v poloze programu Doba sušení, volba může být vybrána stisknutím tlačítka Doba sušení a program se spustí stisknutím tlačítka Start/Pauza. Podržením tlačítka Doba sušení změníte dobu opakovaně. |
| Dětská pojistka | K dispozici je možnost dětské pojistky, aby se zabránilo změnám v programu při stisknutí tlačítek v průběhu programu. Chcete-li aktivovat dětskou pojistku, stiskněte současně tlačítka „Odložit Start“ a „Pro snadné žehlení“ a podržte je 3 sekundy. Pokud je aktivní dětská pojistka, budou všechna tlačítka deaktivována. Dětská pojistka bude automaticky deaktivována na konci programu. Při aktivaci/deaktivaci dětské pojistky se na displeji po dobu 2 sekund zobrazí "CL" a poté zmizí a zazní zvukové upozornění. Upozornění; když je výrobek spuštěn nebo dětská pojistka aktivní, otočíte-li knoflík pro výběr programu, uslyšíte zvukovou výstrahu a na displeji po dobu 2 sekund zobrazí "CL" a poté zmizí. Dokonce i když nastavíte knoflík programu na jiný program, předchozí program bude pokračovat. Chcete-li vybrat nový program, musíte dětskou pojistku deaktivovat a potom nastavit knoflík pro výběr programu na pozici "Vypnuto". Poté můžete zvolit a spustit požadovaný program. |

4.2.2. Spuštění programu

The Start/Pause LED will flash during programme selection. Press the Start/Pause button to start the programme. The Start/Pause LED that indicates that the programme has started and the drying LED will come on.

| Program | Popis |
|---------------------|---|
| Bavlna extra | Tento program suší tlusté a vícevrstvé tkaniny, jako jsou například bavlněné ručníky, povlečení, polštáře, župany, při vysoké teplotě, která vám umožní umístit je do skříně. |
| Bavlna do skříně | Tento program suší bavlněné pyžama, spodní prádlo, ubrusy atd. a umožní vám je poté umístit do skříně. |
| Bavlna k žehlení | Tento program suší bavlněné prádlo a připravuje jej na žehlení. Prádlo odstraněné ze sušičky bude vlhké. |
| Syntetika do skříně | Tento program suší syntetické materiály, jako jsou košile, trička, blůzy, při nižší teplotě v porovnání s programem na bavlnu, a umožní vám prádlo poté umístit do skříně. |
| Syntetika k žehlení | Tento program suší syntetické materiály, jako jsou košile, trička, halenky, při nižší teplotě než program na bavlny, a připravuje prádlo na žehlení. Prádlo odstraněné ze sušičky bude vlhké. |
| Jemné | Tento program suší tenké prádlo jako košile, halenky a hedvábné oděvy při nízké teplotě, aby bylo připraveno k okamžitému nošení. |
| Čas Sušení | Chcete-li dosáhnout požadované úrovně sušení při nízké teplotě, můžete použít časové programy od 20 do 200 min. Bez ohledu na úroveň sušení se program zastaví v požadovaném čase. |
| Dětské | Tento program suší jemné dětské oblečení při nízké teplotě, aby bylo připraveno k okamžitému nošení. |
| Jako Peřiny | Tento program slouží k sušení jako peřiny. |
| Sportovní | Program sport se používá pro syntetické sportovní prádlo, jako jsou šortky, trička. Suší prádlo při nízké teplotě. |
| Mix | Tento program suší smíšené oděvy bavlněné a syntetické, které se nezabarví, aby byly připravené k okamžitému nošení. |
| Osvěžení Vlna | Obnovení vlny pomáhá vlněným textiliím odstranit přebytečnou vodu po praní použitím nízkých teplot a jemných pohybů bubnu. |
| Osvěžení | Tento program poskytuje ventilaci po dobu 10 minut bez použití tepla, které pomáhá osvěžit vaše oblečení. |
| Rychlé 45' | 2 kg bavlněných košilí, které byly v pračce prány vysokou rychlostí, budou suché za 45 minut. |
| Košile 30' | 2 až 3 košile budou připraveny k žehlení za 30 minut. |

 **DŮLEŽITÁ POZNÁMKA:** Během programu neotevírejte plnicí dvířka. Pokud musíte dvířka otevřít, nenechávejte je otevřená dlouho.

4.2.3. Pokrok programu

Během programu

Pokud otevřete dvířka, když je program spuštěn, sušička se přepne do pohotovostního režimu. Po zavření dvířek stiskněte tlačítko Start / Pauza a pokračujte v programu.

Během programu neotevírejte plnicí dvířka. Pokud musíte dvířka otevřít, nenechávejte je otevřená dlouho.

Konec programu

Po skončení programu se rozsvítí varovné kontrolky Start / Pauza, hladiny zásobníku vody, čištění filtru a čištění výměník tepla. Navíc bude na konci programu vydáno zvukové upozornění. Prádlo můžete vyjmout, aby byla sušička připravena na novou várku.

 **DŮLEŽITÁ POZNÁMKA:** Po každém programu vyčistěte filtr. Po každém programu vyprázdněte nádržku na vodu.

 **DŮLEŽITÁ POZNÁMKA:** Pokud po ukončení programu prádlo nevyndáte, automaticky se aktivuje 1 hodina fáze Anti Crease. Tento program rotuje buben v pravidelných intervalech, aby se předešlo záhybům.

4.3. Informace o světle v bubnu

- Tento spotřebič je vybaven světlem LED, které se nachází v bubnu. Dioda LED se rozsvítí automaticky, jakmile otevřete dvířka. A po chvíli automaticky zhasne.
- Uživatel nemůže samostatně nastavovat rozsvícení nebo zhasnutí světla.
- Nepokoušejte se samostatně vyměnit nebo upravit světlo.

| PROGRAMY | MOŽNOSTI | | | | | |
|---------------------|----------------|------------|--|-----------------|---------------|--------------------|
| | Doba sušení | Čas Sušení | Konec cyklu Zrušení zvukového upozornění | Dětská pojistka | Úroveň sušení | Pro snadné žehlení |
| Bavlna extra | ✓ | X | ✓ | ✓ | ✓ | ✓ |
| Bavlna do skříně | ✓ | X | ✓ | ✓ | ✓ | ✓ |
| Bavlna k žehlení | ✓ | X | ✓ | ✓ | ✓ | ✓ |
| Syntetika do skříně | ✓ | X | ✓ | ✓ | ✓ | ✓ |
| Syntetika k žehlení | ✓ | X | ✓ | ✓ | ✓ | ✓ |
| Jemné | ✓ | X | ✓ | ✓ | X | ✓ |
| Čas Sušení | ✓ | ✓ | ✓ | ✓ | X | ✓ |
| Dětské | ✓ | X | ✓ | ✓ | ✓ | ✓ |
| Jako Peřiny | ✓ | X | ✓ | ✓ | X | ✓ |
| Sportovní | ✓ | X | ✓ | ✓ | ✓ | ✓ |
| Mix | ✓ | X | ✓ | ✓ | ✓ | ✓ |
| Osvěžení Vlna | ✓ | X | ✓ | ✓ | X | ✓ |
| Osvěžení | ✓ | X | ✓ | ✓ | X | ✓ |
| Rychlé 45' | ✓ | X | ✓ | ✓ | X | ✓ |
| Košile 30' | ✓ | X | ✓ | ✓ | X | ✓ |
| X | Není volitelné | | | | | |
| ✓ | Volitelné | | | | | |

5. ÚDRŽBA A ČIŠTĚNÍ

🚫 DŮLEŽITÁ POZNÁMKA: Nepoužívejte průmyslové chemikálie k čištění sušičky. Nepoužívejte sušičku, která byla vyčištěna průmyslovými chemikáliemi.

5.1. Čištění filtrů na textilní vlákna

🚫 DŮLEŽITÁ POZNÁMKA: PO KAŽDÉM PROGRAMU NEZAPOMĚNTE VYČISTIT FILTRY NA TEXTILNÍ VLÁKNA.

Pro vyčištění filtrů na textilní vlákna:

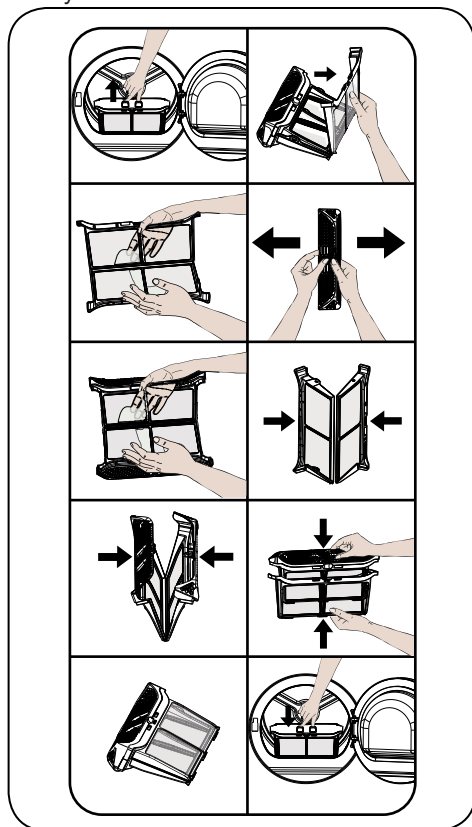

1. Otevřete plnicí dvířka.
2. Vytáhněte filtry, abyste je odstranili.
3. Otevřete vnější filtr
4. Použijte ruce nebo měkký hadřík k čištění vnějšího filtru.
5. Otevřete vnitřní filtr
6. Použijte ruce nebo měkký hadřík k čištění vnitřního filtru

7. Zavřete filtry a zasadte háčky na místo
8. Umístěte vnitřní filtr dovnitř vnějšího filtru
9. Znovu namontujte filtr na textilní vlákna na místo

Po použití sušičky po určitou dobu, pokud narazíte na vrstvu, která způsobí překážku na povrchu filtru, vyčistěte filtr teplou vodou. Filtr důkladně osušte a znovu namontujte.

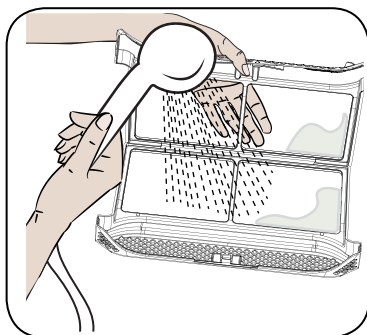

5.2. Vypouštění zásobníku na vodu

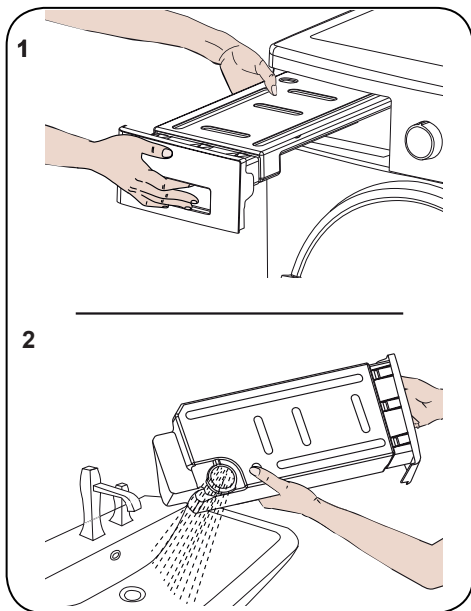

1. Vytáhněte kryt zásuvky a opatrně vyjměte nádrž.
2. Vypusťte vodu v nádrži.
3. Pokud jsou na krytu nádrže nahromaděna vlákna, vyčistěte ho vodou.
4. Vraťte zásobník na vodu zpět na místo.

DŮLEŽITÁ POZNÁMKA: Nikdy nevyjímejte zásobník na vodu, pokud je program spuštěn. Voda kondenzovaná ve vodní nádrži není vhodná pro lidskou spotřebu.

DŮLEŽITÁ POZNÁMKA: PO KAŽDÉM PROGRAMU NEZAPOMĚNTE ZÁSOBNÍK NA VODU VYČISTIT.

5.3. Čištění výměníku tepla

DŮLEŽITÁ POZNÁMKA: Pokud vidíte varování „Čištění výměníku tepla“, vyčistěte výměník tepla.

DŮLEŽITÁ POZNÁMKA: I KDYŽ KONTROLKA „UPOZORNĚNÍ PRO ČIŠTĚNÍ VYMĚNÍKU TEPLA“ NESVÍTÍ: ČIŠTĚTE VYMĚNÍK TEPLA PO KAŽDÝCH 30 PROCĚSECH SUŠENÍ NEBO JEDNOU ZA MĚSÍC.

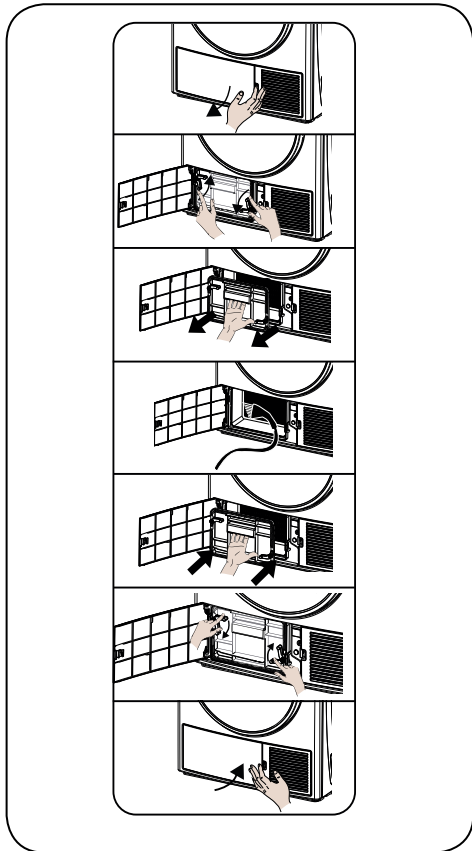

Pokud je proces sušení dokončen, otevřete plnicí dvířka a počkejte, až se ochladí.

1. Otevřete kryt startovní desky, jak je znázorněno.
2. Odemkněte výměník.
3. Vyjměte kryt výměníku podle obrázku.
4. Vyčistěte přední plochu výměníku podle obrázku.
5. Namontujte kryt výměníku podle obrázku.
6. Uzamkněte výměník.
7. Zavřete výložník podle obrázku.

⚠ WARNING: STABILIZÁTORY VYMĚNÍKU TEPLA JSOU OSTRÉ. NEPOKOUŠEJTE SE JE OČISTIT RUČNĚ. STABILIZÁTORY MOHOU POŠKODIT VAŠE RUCE.

5.4. Čištění snímače vlhkosti

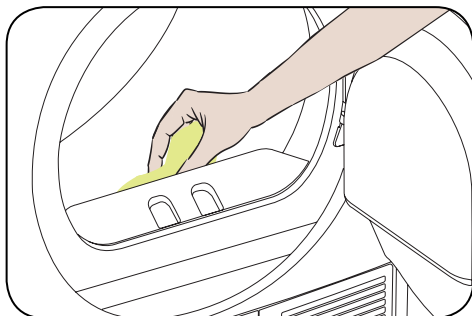

Uvnitř přístroje jsou čidla vlhkosti, které zjišťují, zda je prádlo suché nebo ne.

Pro vyčištění snímačů:

1. Otevřete plnicí dvířka.
2. Pokud je stroj v důsledku sušení stále horký, počkejte, až se ochladí.
3. Pomocí měkké utěrky namočené v octě otřete kovové povrchy snímače a vysušte je.

DŮLEŽITÁ POZNÁMKA: ČIŠTĚTE KOVOVÉ PLOCHY SNÍMAČE 4 X ROČNĚ.

DŮLEŽITÁ POZNÁMKA: K čištění kovových povrchů snímače nepoužívejte kovové nástroje.

⚠ VAROVÁNÍ: K čištění snímačů nepoužívejte čisticí prostředky ani podobné výrobky z důvodu rizika požáru nebo výbuchu.

5.5. Čištění vnitřního povrchu plnicích dvířek

⚠ DŮLEŽITÁ POZNÁMKA: PO KAŽDÉM SUŠENÍ NEZAPOMEŇTE VYČISTIT VNITŘNÍ POVRCH PLNÍCÍCH DVÍŘEK.

Otevřete plnicí dvířka sušičky a vyčistěte všechny vnitřní plochy a těsnění měkkým navlhčeným hadříkem.

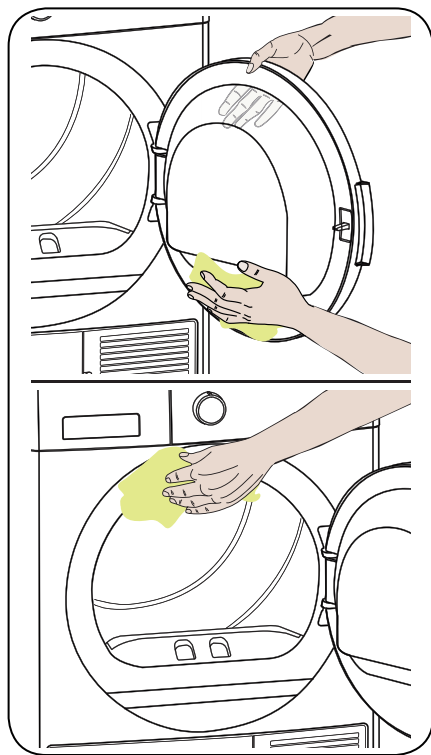



6. TECHNICKÉ SPECIFIKACE

| | |
|---------------------------------------|----------------------------|
| Značka | SHARP |
| Model | KD-HHH8S7GW2-EE |
| Výška | Min: 845 mm / Max: 855 mm* |
| Šířka | 596 mm |
| Hloubka | 609 mm |
| Kapacita (max.) | 8 kg** |
| Čistá hmotnost (s plastovými dvířky) | 46,8 kg |
| Čistá hmotnost (se skleněnými dvířky) | 48,8 kg |
| Napětí | 220-240 V |
| Příkon | 1000 W |

*Min. výška: Výška s nastavitelnými nožičkami není k dispozici. Max. výška: Výška s nastavitelnými nožičkami prodlouženými na maximum.

**Hmotnost suchého prádla před praním.

 **DŮLEŽITÁ POZNÁMKA:** Pro zlepšení kvality sušičky mohou být technické specifikace změněny bez předchozího upozornění.

 **DŮLEŽITÁ POZNÁMKA:** Uvedené hodnoty byly získány v laboratorním prostředí podle příslušných norem. Tyto hodnoty se mohou měnit v závislosti na podmínkách prostředí a použití sušičky.

UPOZORNĚNÍ:

1. Z bezpečnostních důvodů předpisy vyžadují prostor o velikosti nejméně 1 m³ na 8 g chladiva pro tento typ zařízení. Pro 150 g propanu by minimální povolená velikost místnosti byla 18,75 m³.

2. Chladicí kapalina: Nebezpečí požáru / riziko otravy / riziko poškození materiálu a poškození spotřebiče. Spotřebič obsahuje chladicí kapalinu, R290, která je ekologicky bezpečná, ale hořlavá. Nesprávná likvidace může způsobit nebezpečí požáru nebo otravy. Likvidujte spotřebič náležitým způsobem a dbejte na to, abyste nepoškodili potrubí chladicího obvodu.

- Typ chladicí látky: R290
- Množství plynu: 150 g
- PDO (Potenciál deplece ozonu): 0
- PGO (Potenciál globálního oteplování): 3

1. Nebezpečí výbuchu a požáru! Odstraňte z kapes všechny zapalovače a zápalky.

2. Neumísťujte sušičku vedle otevřeného plamene a zdrojů ohně.

7. ŘEŠENÍ PROBLÉMŮ

Sušička je vybavena systémy, které během sušení nepřetržitě provádějí kontroly, aby přijaly potřebná opatření a varovali vás v případě jakékoliv poruchy.

⚠ VAROVÁNÍ: Pokud problém přetrvává, i když jste aplikovali kroky uvedené v této části, obraťte se na svého prodejce nebo autorizovaný servis. Nikdy se nepokoušejte nefunkční výrobek opravit.

| PROBLÉM | PŘÍČINA | ŘEŠENÍ |
|---|---|--|
| Proces sušení trvá moc dlouho. | Póry na prachovém filtru jsou ucpané. | Umyjte prachový filtr teplou vodou. |
| | Vyměňik tepla je ucpaný. | Očistěte vyměňik tepla. |
| | Větrací mřížky na přední straně zařízení jsou zablokované. | Otevřete dveře/okna, aby nedošlo k přílišnému nárůstu teploty v místnosti. |
| | Na snímači vlhkosti došlo k nahromadění vodního kamene. | Vyčistěte snímač vlhkosti. |
| | Vložili jste příliš mnoho prádla. | Nevkládejte příliš mnoho prádla do sušičky. |
| | Prádlo není dostatečně vyždímané. | Vyždímejte prádlo vyšší rychlostí v pračce. |
| Prádlo je mokré na konci sušení. |  Po vysušení se teplé oděvy jeví vlhčí, než ve skutečnosti jsou. | |
| | Je pravděpodobné, že zvolený program nebyl vhodný pro typ prádla. | Zkontrolujte štítky na oblečení, zvolte vhodný program pro daný typ prádla nebo použijte navíc programy s časovačem. |
| | Póry na prachovém filtru jsou ucpané. | Umyjte prachový filtr teplou vodou. |
| | Vyměňik tepla je ucpaný. | Očistěte vyměňik tepla. |
| | Vložili jste příliš mnoho prádla. | Nevkládejte příliš mnoho prádla do sušičky. |
| | Prádlo není dostatečně vyždímané. | Vyždímejte prádlo vyšší rychlostí v pračce. |
| Sušičku nelze otevřít nebo program nelze spustit. Sušička se nespustí, když je nastavena. | Sušička není zapojená. | Ujistěte se, že je sušička zapojena do elektrické sítě. |
| | Plnicí dvířka jsou otevřená. | Ujistěte se, že jsou plnicí dvířka řádně zavřena. |
| | Program není zvolen nebo jste nestiskli tlačítko Start/Pause. | Zkontrolujte, zda je program zvolen a zařízení není v režimu pozastavení. |
| | Je aktivován dětský zámek. | Deaktivujte dětský zámek. |
| Program se přeruší bez jakékoli příčiny. | Plnicí dvířka nejsou řádně zavřena. | Ujistěte se, že jsou plnicí dvířka řádně zavřena. |
| | Došlo k přerušení elektrické energie. | Stisknutím tlačítka Start/Pause spustíte program. |
| | Zásobník na vodu je plný. | Vyprázdněte zásobník na vodu. |

| PROBLÉM | PŘÍČINA | ŘEŠENÍ |
|---|--|--|
| Prádlo se srazilo, je zplstnatělé nebo poškozené. | Je pravděpodobné, že zvolený program nebyl vhodný pro typ prádla. | Zkontrolujte štítky na oblečení a zvolte program vhodný pro typ látky. |
| Z plnicích dvířek vytéká voda. | Na vnitřní ploše plnicích dvířek a na plochách těsnění dvířek se nahromadil prach. | Vyčistěte vnitřní plochy plnicích dvířek a plochy těsnění plnicích dvířek. |
| Plnicí dvířka se samovolně otevírají. | Plnicí dvířka nejsou řádně zavřena. | Zatlačte plnicí dvířka, dokud nezacvaknou. |
| Svítilí/bliká symbol zásobníku na vodu. | Zásobník na vodu je plný. | Vyprázdněte zásobník na vodu. |
| | Je ohnutá odpadní hadice. | Pokud je výrobek připojen přímo na odpad, zkontrolujte odpadní hadici. |
| Svítilí výstražný symbol čištění filtru. | Filtr je špinavý. | Očistěte filtr. |
| | Filtr je ucpaný vlákny. | Očistěte zásuvku filtru. |
| | Vrstva způsobuje překážku na povrchu filtru vláken. | Umyjte prachový filtr teplou vodou. |
| Svítilí varovný symbol čištění výměníku tepla. | Výměník tepla je možná znečištěn. | Očistěte výměník tepla. |

8. AUTOMATICKÁ UPOZORNĚNÍ NA ZÁVADU A CO JE TŘEBA UDĚLAT

Vaše bubnová sušička je vybavena vestaveným systémem detekce poruch, které jsou indikovány kombinací blikajících provozních kontrollek. Nejčastější chybové kódy jsou uvedeny níže.

| Kód chyby | Řešení |
|---|---|
| E03 /  | Vyprázdněte zásobník na vodu, pokud problém přetrvává, kontaktujte nejbližšího autorizovaného servisního zástupce. |
| E04 | Kontaktujte nejbližšího autorizovaného servisního zástupce. |
| E05 | Kontaktujte nejbližšího autorizovaného servisního zástupce. |
| E06 | Kontaktujte nejbližšího autorizovaného servisního zástupce. |
| E08 | V elektrické síti může dojít k výkyvům napětí. V takovém případě počkejte, dokud se hodnota napětí nevrátí do pracovního rozmezí. |

9. OCHRANA ŽIVOTNÍHO PROSTŘEDÍ A INFORMACE O BALENÍ

9.1. Informace o balení

Obal tohoto výrobku je vyroben z recyklovatelných materiálů. Nevyhazujte obaly, odpad spolu s domácím nebo jiným odpadem. Namísto toho je odveďte na sběrné místo definované místním úřadem.

10. POPIS ENERGETICKÉHO ŠTÍTKU A ÚSPORA ENERGIE

10.1. Energetické označení

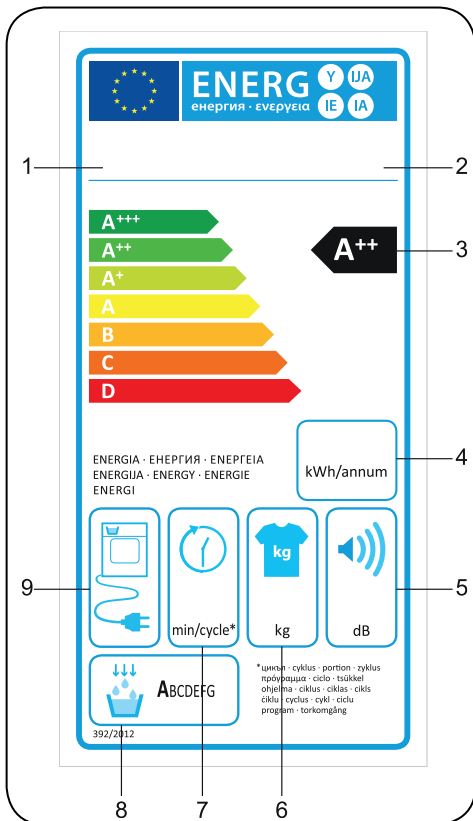

1. Ochranná známka
2. Model
3. Energetická třída
4. Roční spotřeba energie
5. Hluk během sušení
6. Kapacita suchého prádla
7. Doba cyklu Bavlna do skříňe
8. Třída účinnosti kondenzace
9. Technologie stroje

10.2. Energetická účinnost

- Sušičku byste měli používat na plný výkon, ale ujistěte se, že není přetížená.
- Při praní prádla by měla být rychlost ždímání co nejvyšší. Tím zkrátíte dobu schnutí a snížíte spotřebu energie.
- Ujistěte se, že jsou stejné druhy prádla sušeny společně.
- Při výběru programu postupujte podle doporučení v návodu k použití.
- Pro cirkulaci vzduchu nechte vhodnou mezeru na přední a zadní straně sušičky. Nezakrývejte mřížky na přední straně přístroje.
- Pokud to není nutné, neotvírejte dvířka sušičky při sušení. Pokud musíte dvířka otevřít, nenechávejte je otevřená dlouho.
- Během procesu sušení nepřidávejte nové (mokrě) prádlo.
- Chlupy a vlákna, které se oddělují od prádla a splynou ve vzduchu, jsou shromažďovány pomocí filtrů „Filtry na textilní vlákna“. Ujistěte se, že jsou filtry před a po každém použití vyčištěny.
- U modelů s tepelným čerpadlem se ujistěte, že je tepelné čerpadlo vyčištěno alespoň jednou za měsíc nebo po každých 30 použitích.
- Během sušení musí být prostředí, ve kterém je sušička instalována, dobře větrané.

INFORMAČNÍ LIST PRODUKTU

V souladu s Delegovaným nařízením komise (EU) č. 392/2012

| | |
|--|------------------|
| Název dodavatele nebo ochranná známka | SHARP |
| Název modelu | KD-HHH8S7GW2-EE |
| Jmenovitá kapacita (kg) | 8 |
| Typ sušičky | Teplné čerpadlo |
| Třída energetické účinnosti ⁽¹⁾ | A++ |
| Roční spotřeba energie (kWh) ⁽²⁾ | 235 |
| Automatická/Neautomatická | Automatická |
| Spotřeba energie standardního programu pro bavlnu při plném zatížení (kWh) | 1,88 |
| Spotřeba energie standardního programu pro bavlnu při částečném zatížení (kWh) | 1,1 |
| Spotřeba ve vypnutém režimu pro standardní program pro bavlnu při plném zatížení P_o (W) | 0,5 |
| Spotřeba v zapnutém režimu pro standardní program pro bavlnu při plném zatížení P_L (W) | 1 |
| Doba trvání v režimu zapnuto (min) | není k dispozici |
| Standardní program pro bavlnu ⁽³⁾ | |
| Doba standardního programu pro bavlnu při plném zatížení, $T_{sušení}$ (min.) | 174 |
| Doba standardního programu bavlny při částečném zatížení, $T_{sušení1/2}$ (min.) | 103 |
| Doba standardního programu bavlny při plném a částečném zatížení (T_t) | 133 |
| Třída účinnosti kondenzace ⁽⁴⁾ | B |
| Průměrná účinnost kondenzace standardního programu bavlny při plném zatížení $C_{sušení}$ | 81% |
| Průměrná účinnost kondenzace standardního programu bavlny při částečném zatížení $C_{sušení1/2}$ | 81% |
| Vážená kondenzační účinnost standardního programu pro bavlnu při plném zatížení a částečném zatížení C_t | 81% |
| Hladina akustického výkonu pro standardní program pro bavlnu při plném zatížení ⁽⁵⁾ | 65 |
| Vestavěný | Ne |

(1) Měřitko od A +++ (nejúčinnější) do D (nejméně efektivní)

(2) Spotřeba energie založená na 160 sušicích cyklech standardního programu bavlny při plném a částečném zatížení a spotřebě režimů nízkého výkonu. Skutečná spotřeba energie na cyklus závisí na tom, jak je spotřebič používán.

(3) „Program pro sušení bavlny do skříně“ používaný při plném a částečném zatížení je standardní sušící program, na který se vztahují informace uvedené na štítku a v informačním listu. Tento program je vhodný k sušení normálního vlhkého bavlněného prádla a je nejúčinnější program v oblasti energetické spotřeby pro bavlnu







(4) Měřitko od G (nejméně efektivní) do A (nejúčinnější)

(5) Vážená průměrná hodnota - L wA vyjádřená v dB (A) re 1 pW

Hvala, ker ste izbrali ta izdelek.

Ta uporabniški priročnik vsebuje pomembne varnostne informacije in navodila glede delovanja in vzdrževanja vaše naprave.

Pred uporabo naprave si vzemite čas in preberite uporabniški priročnik ter ga shranite za kasnejšo uporabo.

| Ikona | Besedilo pod sliko | Opis |
|---|-------------------------------------|---|
|  | OPOZORILO | Nevarnost resne poškodbe ali smrti |
|  | NEVARNOST ELEKTRIČNEGA UDARA | Nevarna napetost |
|  | POŽAR | Nevarnost požara |
|  | POZOR | Nevarnost poškodbe ali materialne škode |
|  | POMEMBNO OBVESTILO | Informacije o pravilnem delovanju sistema |
|  | Preberite navodila | |
|  | Vroča površina | |

VSEBINA

| | |
|---|-----------|
| 1. VARNOSTNA NAVODILA | 4 |
| 1.1. Električna varnost..... | 4 |
| 1.2. Varnost otrok..... | 5 |
| 1.3. Varnost izdelka..... | 6 |
| 1.4. Pravilna uporaba..... | 8 |
| 1.5. Namestitev na pralni stroj..... | 9 |
| 2. NAMESTITEV | 11 |
| 2.1. Priključek na odtok za vodo (z izbirno odtočno cevjo)..... | 11 |
| 2.1.1. Priključitev cevi za odvod vode..... | 11 |
| 2.2. Prilagoditev nogic..... | 11 |
| 2.3. Električna povezava..... | 11 |
| 2.4. Namestitev pod delovni pult..... | 11 |
| 3. PREGLED | 12 |
| 4. PRIPRAVA PERILA | 13 |
| 4.1. Sortiranje perila za sušenje..... | 13 |
| 4.2. Sortiranje perila za sušenje..... | 14 |
| 4.3. Nosilnost..... | 14 |
| 5. UPORABA SUŠILNEGA STROJA | 15 |
| 5.1. Nadzorna plošča..... | 15 |
| 5.1.1. Gumb za izbiro programa..... | 15 |
| 5.1.2. Elektronski indikator in dodatne funkcije..... | 15 |
| 5.2. Izbira programa in tabela porabe..... | 16 |
| 5.2.1. Pomožne funkcije..... | 17 |
| 5.2.2. Zagon programa..... | 18 |
| 5.2.3. Napredek programa..... | 19 |
| 5.3. Informacije o luči v bobnu..... | 19 |
| 6. ČIŠČENJE IN NEGA | 21 |
| 6.1. Čiščenje filtra kosmov..... | 21 |
| 6.2. Praznjenje rezervoarja za vodo..... | 21 |
| 6.3. Čiščenje izmenjevalnika toplote..... | 22 |
| 6.4. Čiščenje senzorja vlage..... | 22 |
| 6.5. Čiščenje notranje površine vrat za nalaganje..... | 23 |
| 7. TEHNIČNE SPECIFIKACIJE | 24 |
| 8. ODPRAVLJANJE TEŽAV | 25 |
| 9. SAMODEJNA OPOZORILA O NAPAKAH IN KAJ NAREBITI | 27 |
| 10. ZAŠČITA OKOLJA IN INFORMACIJE NA EMBALAŽI | 28 |
| 10.1. Informacije na embalaži..... | 28 |

| | |
|--|-----------|
| 11. OPIS ENERGIJSKE OZNAKE IN PRIHRANEK ENERGIJE..... | 28 |
| 11.1. Energijska oznaka | 28 |
| 11.2. Energijska učinkovitost | 29 |

UVOD

- Napravo smejo uporabljati otroci, starejši od 8 let, in osebe s psihičnimi, senzoričnimi ali duševnimi motnjami in neusposobljene ali neizkušene osebe, če so pod nadzorom ali če so prejele navodila za uporabo proizvoda na varen način in razumejo vpletene nevarnosti. Otroci se ne smejo igrati z napravo. Čiščenja in uporabniškega vzdrževanja ne smejo opravljati otroci brez nadzora.
- Ta sušilni stroj je namenjen samo za uporabo v gospodinjstvih in v zaprtih prostorih. V primeru komercialne uporabe bo garancija izničena.
- Ta izdelek uporabljajte le za perilo, ki ima na etiketi oznako, da je primerna za sušenje.
- Proizvajalec ne prevzema nobene odgovornosti za poškodbe, ki bi nastale kot posledica nepravilne uporabe ali transporta.
- Poskrbite, da talne obloge ne bodo ovirale odprtin za prezračevanje.
- Namestitev in popravilo stroja lahko izvaja le pooblaščen serviser. Proizvajalec ne more prevzeti odgovornosti za poškodbe, ki bi nastale kot posledica nepooblaščenih popravil.

! **OPOZORILO:** Na sušilni stoj nikoli ne razpršite vode, da bi ga očistili! Obstaja nevarnost električnega udara!

- Med napravo ter stranskima in hrbtno steno izdelka pustite vsaj 3 cm prostora, če nameravate napravo namestiti pod delovni pult.
- Sestavljanje/razstavljanje za namestitev pod delovni pult mora opraviti pooblaščen serviser.
- Pred namestitvijo izdelek pregledajte za vidne poškodbe. Nikoli ne nameščajte ali uporabljajte poškodovanega izdelka.
- Hišni ljubljenci naj se sušilnemu stroju ne

približujejo.

- Mehčalce ali podobne izdelke je treba uporabljati v skladu z navodili proizvajalca.
- Iz žepov odstranite vse predmete, kot so vžigalniki in vžigalice.
- Te naprave ne smete namestiti za vrati, ki jih je mogoče zakleniti, drsnimi vrati ali vrati s tečajem na nasprotni strani od sušilnega stroja, tako da je popolno odpiranje vrat sušilnega stroja omejeno.

! OPOZORILO: Prezračevalne odprtine v ohišju naprave ali v vgrajeni strukturi morajo biti proste.

- Preden se za namestitev sušilnega stroja obrnete na pooblaščenega serviserja, preverite informacije v uporabniškem priročniku, da se prepričate, ali sta električna instalacija in odtok za vodo ustrezna. Če nista, se obrnite na usposobljenega električarja in vodovodarja, ki bosta opravila ustrezne prilagoditve.
- Priprava prostora za namestitev sušilnega stroja, električne inštalacije in inštalacije za odpadno vodo je odgovornost kupca. Pred namestitvijo sušilni stroj preglejte za poškodbe. Če je poškodovan, ga ne namestite. Poškodovani izdelki lahko ogrožajo vaše zdravje.
- Sušilni stroj namestite na stabilno in ravno površino.
- Sušilni stroj uporabljajte v okolju brez prahu, z dobrim prezračevanjem.
- Razmika med sušilnim strojem in tlemi **ne smete** zmanjšati s predmeti kot so preproge, les ali plošče.
- **Rešetk za prezračevanje**, ki se nahajajo na podnožju sušilnega stroja, **ne blokirajte**.
- Te naprave ne smete namestiti za vrati, ki jih je mogoče zakleniti, drsnimi vrati ali vrati s tečajem na nasprotni strani od sušilnega stroja, tako da je popolno odpiranje vrat sušilnega stroja blokirano.
- Ko je sušilni stroj nameščen, mora priključek ostati

stabilen. Pri namestitvi sušilnega stroja poskrbite, da hrbtna površina ni na nič naslonjena (npr. pipo, vtičnico).

- Delovna temperatura sušilnega stroja je od + 5 °C do + 35 °C. Pri uporabi izven tega temperaturnega razpona, bo zmogljivost sušilnega stroja poslabšana in izdelek bo poškodovan.
- Pri prenašanju izdelka bodite previdni, saj je težek. Vedno uporabljajte zaščitne rokavice.
- Izdelek mora biti vedno nameščen ob steni.
- Hrbtna stran izdelka mora biti nameščena ob steni.
- Ko je izdelek nameščen na stabilno površino, z vodno tehtnico preverite, ali je v celoti stabilen. Če ni, nastavite noge, da postane stabilen. Postopek ponovite vsakokrat, ko izdelek premeščate.
- Sušilnega stroja ne postavljajte na napajalni kabel.

Odlaganje starega izdelka



Ta izdelek je skluden z Direktivo OEEU EU (2013/19/EU). Ta izdelek ima klasifikacijski simbol za odpadno električno in elektronsko opremo (OEEU).

Ta simbol, ki se nahaja na oznaki z informacijami o izdelku, nakazuje, da tega izdelka po koncu življenjske dobe ne smete odložiti skupaj z drugimi gospodinjskimi odpadki. Da bi preprečili morebitne škodljive učinke nenadzorovanega odlaganja odpadkov na okolje in zdravje ljudi, ta izdelek hranite stran od drugih vrst smeti. Da zagotovite trajnostno ponovno uporabo materialnih virov, poskrbite, da bo izdelek odgovorno recikliran. Za informacije o tem, kam lahko odpeljete izdelek za okoljsko varno recikliranje, se obrnite na svojega trgovca ali lokalne oblasti. Tega izdelka ne smete mešati z drugimi komercialnimi odpadki za recikliranje.

1. VARNOSTNA NAVODILA

V tem razdelku so na voljo varnostna navodila, ki vas bodo zaščitila pred tveganjem za telesno poškodbo ali poškodbo lastnine. Neupoštevanje teh navodil bo izničilo garancijo.

1.1. Električna varnost

- Te naprave ne smete napajati prek zunanje stikalne naprave, kot je časovnik, ali je priključiti na tokokrog, ki ga s pripomočkom redno izklapljate in vklapljate.
- Vtiča se ne dotikajte z mokrimi rokami. Napravo vedno izklopite iz električnega omrežja, tako da primete za vtič. V nasprotnem primeru obstaja tveganje za električni udar.
- Sušilni stroj priključite na ozemljeno vtičnico z zaščito za varovalko. Ozemljitveni priključek mora namestiti usposobljeni električar. Naše podjetje ne more biti odgovorno za škodo/izgube, ki izhajajo iz uporabe sušilnega stroja brez ozemljitvenega priključka, kot to zahtevajo lokalni predpisi.
- Napetost in frekvenčne vrednosti, navedene na tipski ploščici, morajo biti enake napetosti omrežja in frekvenčnim vrednostim v vaši hiši.
- Kadar sušilnega stroja dlje časa ne uporabljate, pred namestitvijo, vzdrževanjem, čiščenjem in popravilom, ga izklopite iz električnega omrežja, v nasprotnem primeru se stroj lahko poškoduje.
- Vtičnica za vtič mora biti po namestitvi ves čas dostopna.

 Poškodovani napajalni kabel/vtič lahko povzroči požar ali električni udar. Ko je poškodovan, ga je treba zamenjati. To lahko stori le usposobljeno osebje.

 Da se izognete tveganju za požar ali električni udar, za priključitev sušilnega stroja v električno omrežje ne uporabljajte podaljškov, več vtičnic ali adapterjev.

1.2. Varnost otrok

- Ta naprava ni namenjena za uporabo s strani oseb (vključno z otroki) z zmanjšanimi fizičnimi, zaznavnimi ali duševnimi motnjami oz. s pomanjkanjem izkušenj in znanja, razen če jim je oseba, ki je odgovorna za njihovo varnost, zagotovila nadzor ali navodila glede uporabe naprave.
- Napravo smejo uporabljati otroci, starejši od 8 let, in osebe s psihičnimi, senzoričnimi ali duševnimi motnjami in neusposobljene ali neizkušene osebe, če so pod nadzorom ali če so prejele navodila za uporabo proizvoda na varen način in razumejo vpletene nevarnosti. Otroci se ne smejo igrati z napravo. Čiščenja in uporabniškega vzdrževanja ne smejo opravljati otroci brez nadzora.
- Pazite, da se otroci ne zadržujejo v bližini stroja brez nadzora.
- Otroci se lahko zaklenejo v stroj, kar se lahko konča s smrtjo.
- Med delovanjem ne dovolite, da bi se otroci dotikali steklenih vrat. Površina se močno segreje in lahko povzroči poškodbe kože.
- Embalažni material hranite izven dosega otrok.
- V primeru zaužitja detergenta in čistilnih materialov ali če pridejo v stik s kožo in očmi, lahko pride do zastrupitve in draženja.
- Čistilne materiale hranite izven dosega otrok. Električni izdelki so nevarni za otroke.

- Med delovanjem naj se otroci ne zadržujejo v bližini naprave.
- Če želite preprečiti, da bi otroci prekinili cikel sušenja, lahko uporabite otroško ključavnico, da se izognete kakršnim koli spremembam v poteku programa.
- Ne dovolite, da bi otroci sedeli/plezali na ali v izdelek.

1.3. Varnost izdelka

 **Zaradi nevarnosti za požar naslednjih elementov perila ne smete NIKOLI sušiti v sušilnem stroju:**

- V sušilnem stroju ne sušite neopranega perila.
- Perila, ki je umazano s snovmi, kot so jedilno olje, aceton, alkohol, bencin, petrolej, odstranjevalci madežev, terpentinska olja, voski in odstranjevalci voskov je treba oprati v vroči vodi z večjo količino pralnega sredstva pred sušenjem v sušilnem stroju.
- Čistilnih krp in predpražnikov, na katerih so ostanki vnetljivih čistilnih sredstev ali acetona, bencina, odstranjevalca madežev, terpentina, sveč, voska, odstranjevalec voska ali kemikalije.
- Perila, na katerem so ostanki razpršil za lase, odstranjevalca laka za nohte in podobnih snovi.
- Perila, pri katerem ste za čiščenje uporabili industrijske kemikalije (npr. kemično čiščenje).
- Perila, ki ima dodatke iz pene, gobe, gume ali gumi podobnih snovi. To vključuje gobe iz pene iz lateksa, kopalne kape, vodoodporne tkanine, oprijeta oblačila in blazine iz pene.
- Oblačila s polnilom in poškodovana oblačila (blazine ali jakne). Deli gobe, ki visijo iz polnjenih oblačil, bi lahko med sušenjem zagoreli.

- Sušilnega stroja ne uporabljajte v okoljih, v katerih je prisotna moka ali premogov prah, saj lahko to povzroči eksplozijo.

 **POZOR:** Spodnjega perila, ki vsebuje kovinske dele, ne smete dati v sušilni stroj. Če bi se ti kovinski deli med sušenjem razrahljali in odlomili, se lahko sušilni stroj poškoduje.

POŽAR:R290

Nevarnost požara in poškodb!

Ta naprava vsebuje okoljsko prijazen, vendar vnetljiv plin R290. Izdelka ne približujte odprtemu plamenu in virom ognja.

1.4. Pravilna uporaba

 **POZOR:** Nikoli ne ustavite sušilnega stroja pred koncem sušilnega cikla, razen če vse predmete hitro odstranite in razporedite, da se vročina razprši.

 **POZOR: Poskrbite, da hišni ljubljenci ne bodo vstopili v sušilni stroj. Pred uporabo preverite notranjost sušilnega stroja.**

 **POZOR:** Oblačila v notranjosti sušilnega stroja se lahko začnejo močno pregrevati, če prekinete program ali v primeru izpada električnega toka med delovanjem sušilnega stroja. Takšna koncentracija toplote lahko povzroči samovžig, zato vedno aktivirajte program za osvežitev, da se oblačila ohladijo, ali pa oblačila hitro izvlecite iz sušilnega stroja ter jih obesite, da razpršite toploto.

- Sušilni stroj uporabljajte le za sušenje v gospodinjstvih in za sušenje tkanin, ki imajo na etiketi označeno, da jih lahko sušite v sušilnem stroju. Vse druge uporabe, ki niso v obsegu namenske uporabe, so prepovedane.
- V primeru kakršne koli komercialne uporabe bo garancija izničena.
- Ta naprava je namenjena uporabi v stanovanjih in mora biti nameščena na ravno in stabilno površino.
- Ne naslanjajte se ali usedajte na vrata sušilnega stroja. Sušilni stroj se lahko prevrne.

- Za ohranjanje temperature, ki perila ne bo poškodovala (npr. za preprečevanje požara), se po postopku segrevanja začne postopek ohlajevanja. Potem se program zaključi. Ob koncu programa perilo nemudoma odstranite.

 **POZOR:** Sušilnega stroja nikoli ne uporabljajte brez ali s poškodovanim filtrom kosmov.

- Filter kosmov morate očistiti **po vsaki uporabi**, kot je navedeno v poglavju **Čiščenje filtra kosmov**.
- Po mokrem čiščenju morate filter kosmov posušiti. Mokri filtri lahko povzročijo nepravilno delovanje med procesom sušenja.
- V okolici sušilnega stroja ne smete dopustiti zbiranja kosmov (to ne velja za naprave, ki bodo odzračevane v zunanost stavbe).

 **POMEMBNO:** Razmika med sušilnim strojem in tlemi ne smete zmanjšati s predmeti kot so preproge, les ali plošče. V nasprotnem primeru ni mogoče zagotoviti zadostnega dovoda zraka za stroj.

- Sušilni stroj ne nameščajte v prostore, kjer obstaja tveganje zamrznitve. Temperature zmrzovanja negativno vplivajo na učinkovitost sušilnega stroja. Kondenzirana voda, ki zamrzne v črpalki in cevi, lahko povzroči poškodbe.

1.5. Namestitev na pralni stroj

 **POZOR:** Pralnega stroja ne smete namestiti na sušilni stroj. Pri nameščanju sušilnega stroja na pralni stroj upoštevajte spodnja opozorila.

 **POZOR:** Sušilni stroj lahko namestite le na pralni stroj z enako ali večjo zmogljivostjo.

- Za uporabo sušilnega stroja na pralnem stroju morate med obema izdelkoma uporabiti pritrdilni element. Pritrdilni element mora namestiti pooblaščen serviser.
- Kadar je sušilni stroj nameščen na pralni stroj, lahko skupna teža obeh doseže skoraj 150 kilogramov (ob obremenitvi). Izdelka postavite na trdna tla z visoko nosilnostjo!

| Tabela ustrezne namestitve za pralni in sušilni stroj | | | | | | |
|---|--------------|-------|-------|-------|-------|-------|
| Sušilni stroj (Globina) | Pralni stroj | | | | | |
| | 37 cm | 42 cm | 53 cm | 56 cm | 59 cm | 85 cm |
| 56 cm | X | X | ✓ | ✓ | ✓ | ✓ |
| 61 cm | X | X | X | ✓ | ✓ | ✓ |

(Za informacije o globitvi glejte 7. Tehnične specifikacije)

Za namestitev sušilnega stroja na pralni stroj je zahtevan poseben komplet za zlaganje, ki je na voljo kot izbirna dodatna oprema. Za nakup se obrnite na storitev za stranke. Skupaj s kompletom za zlaganje boste prejeli navodila za sestavljanje.

Izjava o skladnosti CE

Izjavljamo, da naši izdelki izpolnjujejo veljavne evropske direktive, odločbe in uredbe ter zahteve, navedene v referenčnih standardih.

Odlaganje starega izdelka

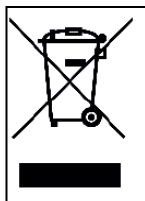

Ta izdelek je skladen z Direktivo OEEU EU (2013/19/EU). Ta izdelek ima klasifikacijski simbol za odpadno električno in elektronsko opremo (OEEU).

Ta simbol, ki se nahaja na oznaki z informacijami o izdelku, nakazuje, da tega izdelka po koncu življenjske dobe ne smete odložiti skupaj z drugimi gospodinjskimi odpadki. Da bi preprečili morebitne škodljive učinke nenadzorovanega odlaganja odpadkov na okolje in zdravje ljudi, ta izdelek hranite stran od drugih vrst smeti. Da zagotovite trajnostno ponovno uporabo materialnih virov, poskrbite, da bo izdelek odgovorno recikliran. Za informacije o tem, kam lahko odpeljete izdelek za okoljsko varno recikliranje, se obrnite na svojega trgovca ali lokalne oblasti. Tega izdelka ne smete mešati z drugimi komercialnimi odpadki za recikliranje.

2. NAMESTITEV

2.1. Priključek na odtok za vodo (z izbirno odtočno cevjo)

Pri izdelkih s toplotno črpalko se voda med procesom sušenja zbira v rezervoarju za vodo. Po vsakem procesu sušenja morate zbrano vodo izprazniti. Namesto rednega praznjenja rezervoarja za vodo lahko uporabite tudi odtočno cev za vodo, ki je priložena izdelku, s katero neposredno odstranite vodo.

2.1.1. Priključitev cevi za odvod vode

1. Povlecite in izvlecite konec cevi na hrbtni strani rezervoarja. Pri odstranjevanju cevi ne uporabljajte nobenega orodja.
2. En konec odtočne cevi za vodo, ki je priložena izdelku, pritrдите v režo, iz katere ste odstranili cev.
3. Drugi konec odtočne cevi za vodo namestite neposredno v odtok vode ali umivalnik.

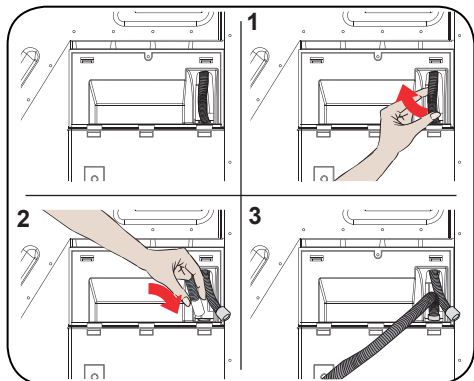

⚠ POZOR: Cev morate namestiti tako, da se ne bo mogla premikati. Če se cev iztakne med odtokanjem vode, lahko voda poplavi hišo.

🚫 POMEMBNO: Odtočna cev za vodo mora biti nameščena na višini največ 80 cm.

🚫 POMEMBNO: Odtočna cev za vodo ne sme biti ukrivljena med odtokom in izdelkom, prav tako je ne smete zlagati ali hoditi prek nje.

2.2. Prilagoditev nogic

- Če želite, da bo sušilni stroj obratoval z manj hrupa in vibracij, mora stati stabilno in uravnoteženo na svojih nogicah. Nogice prilagodite, da boste zagotovili uravnoteženost izdelka.
- Nogice obračajte desno in levo, dokler sušilni stroj ne stoji stabilno.



POMEMBNO: Nikoli ne odstranjujte nastavljive nogice.

2.3. Električna povezava



POZOR: Obstaja nevarnost požara in električnega udara.

- Vaš sušilni stroj je nastavljen na 220–240 V in 50 Hz.
- Omrežni kabel sušilnega stroja je opremljen s posebnim vtičem. Vtič mora biti priključen v ozemljeno vtičnico, zaščiten s 16-ampersko varovalko, kot je navedeno na tipski ploščici. Nazivni tok varovalke električnega omrežja na mestu, kjer je priključena vtičnica, mora prav tako biti 16 A. Če nimate takšne vtičnice ali varovalke, se obrnite na usposobljenega električarja.
- Naše podjetje ne more prevzeti odgovornosti za poškodbe, ki bi nastale kot posledica uporabe brez ozemljitve.



POMEMBNO: Delovanje stroja pri nizki napetosti bo skrajšalo življenjsko dobo izdelka in poslabšalo zmogljivost stroja.

2.4. Namestitev pod delovni pult

- Med stranskima in hrbtno steno izdelka ter spodnjo stranjo delovnega pulta pustite vsaj 3 cm prostora, če nameravate napravo namestiti pod delovni pult.
- Sestavljanje/razstavljanje za namestitev pod delovni pult mora opraviti pooblaščen servis.

3. PREGLED

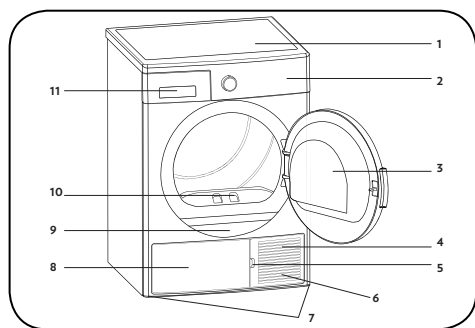

















1. Zgornja plošča
2. Nadzorna plošča
3. Vrata za nalaganje
4. Podnožje
5. Reža podnožja
6. Rešetke za prezračevanje
7. Nastavljive nogice
8. Pokrov podnožja
9. Tipska ploščica
10. Filter kosmov
11. Pokrov predala

4. PRIPRAVA PERILA

4.1. Sortiranje perila za sušenje

Upošteвайте navodila na etiketah perila, ki ga nameravate sušiti. Sušite le kose oblačil, ki imajo izjavo/simbol »dovoljeno sušenje v sušilnem stroju«.

- Izdelka ne uporabljajte z obremenitvami in vrstami perila, ki niso navedene v poglavju 4.3. Nosilnost.

| | | | |
|---|--|---|--|
|  Primerno za sušenje v sušilnem stroju. |  Likanje ni potrebno. |  Občutljivo sušenje. |  Ni primerno za sušenje v sušilnem stroju. |
|  Brez sušenja. |  Prepovedano kemično čiščenje. |  Pri kateri koli temperaturi. |  Pri visokih temperaturah. |
|  Pri srednjih temperaturah. |  Pri nizkih temperaturah. |  Brez temperature. |  Obesite za sušenje. |
|  Raztegnite za sušenje. |  Za sušenje mokro obesite. |  Za sušenje raztegnite v senci. |  Primerno za kemično čiščenje. |

Tankih, večplastnih ali debelih tkanin ne sušite skupaj, saj se sušijo pri različnih stopnjah. Zato skupaj sušite oblačila enake strukture, izdelana iz iste vrste tkanine. Na ta način bodo rezultati sušenja enakomerni. Če menite, da je perilo še vedno mokro, lahko izberete časovni program za dodatno sušenje.

Veliko (npr. odeje) in majhno perilo sušite ločeno, da se izognete vlažnemu perilu.

POMEMBNO: Občutljive tkanine, vezene tkanine, volnena/svilena oblačila, oblačila, izdelana iz občutljivih in dragih tkanin, za veter neprepustna oblačila in zavese iz tila niso primerne za sušenje v sušilnem stroju.

4.2. Sortiranje perila za sušenje

Nevarnost eksplozije in požara!

Iz žepov odstranite vse predmete, kot so vžigalniki in vžigalice.

POZOR: Boben sušilnega stroja in tkanine se lahko poškodujejo.

- Med procesom pranja se lahko oblačila zapletejo. Preden jih daste v sušilni stroj jih ločite med seboj.
- Iz žepov odstranite vse predmete in naredite naslednje:
- Pasove iz tkanin, trakove predpasnikov itd. med seboj zavežite ali uporabite vrečo za perilo.
- Zaprite zadrge, sponke in zaponke ter gumbe.
- Za najboljše rezultate sušenja perilo sortirajte glede na vrsto tkanine in program sušenja.
- Z oblačil odstranite sponke in podobne kovinske dele.
- Oblačila, kot so majice in pletena oblačila **se ob prvem sušenju običajno skrčijo**. Uporabite zaščitni program.
- **Sintetičnih oblačil ne sušite predolgo. To bo povzročilo nastanek gub.**
- Pri pranju perila, ki je namenjeno sušenju, prilagodite količino mehčalca glede na podatke proizvajalca pralnega stroja.

4.3. Nosilnost

Upoštevajte navodila v tabeli »Izbira programa in tabela porabe«. **(Glejte: 5.2 Izbira programa in tabela porabe)**. V izdelek ne naložite več perila kot dovoljujejo vrednosti nosilnosti, navedene v tabeli.



POMEMBNO: V sušilni stroj ni priporočljivo naložiti več perila kot je prikazano na sliki. Pri preveliki obremenitvi se zmanjša zmogljivost sušenja, sušilni stroj in perila pa se lahko poškodujeta.

| Perilo | Teža suhega perila (g) |
|----------------------------|------------------------|
| Prevleka za odejo (dvojna) | 725 |
| Prevleka za vzglavnik | 240 |
| Kopalna brisača | 700 |
| Brisača za roke | 225 |
| Srajca | 190 |
| Bombažna srajca | 200 |
| Kavbojke | 650 |
| Tkanina – hlače gabardine | 400 |
| Majica | 120 |

5. UPORABA SUŠILNEGA STROJA

5.1. Nadzorna plošča

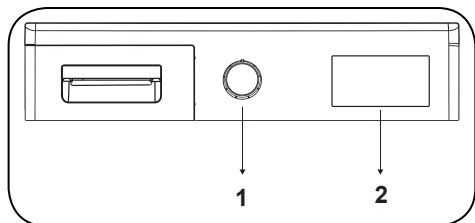

1. Gumb za izbiro programa
2. Elektronski indikator in dodatne funkcije

5.1.1. Gumb za izbiro programa

S pomočjo gumba za izbiro programa izberite želen program sušenja.

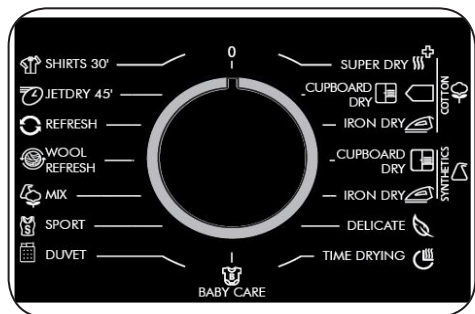

5.1.2. Elektronski indikator in dodatne funkcije

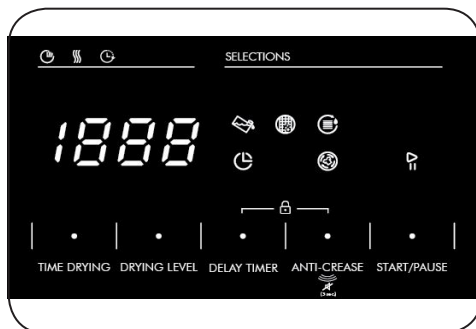

Simboli na zaslonu:

| | |
|--|--|
| Indikator opozorila rezervoarja za vodo | |
| Indikator opozorila za čiščenje filtra kosmov | |
| Indikator opozorila za čiščenje izmenjevalnika toplote | |

5.2. Izbira programa in tabela porabe

Za zagon programa pritisnite gumb za zagon/premor. Zasvetili bosta lučka LED za zagon/premor, ki nakazuje, da se je program zagnal, in lučka LED za sušenje.

| Program | Obremenitev (kg) | Pralni stroj hitrost centrifugiranja | Približna vrednost preostale vlage | Trajanje (minute) |
|----------------------------|------------------|--------------------------------------|------------------------------------|-------------------|
| Zelo suh bombaž | 8 | 1000 | 60% | 179 |
| Za v omaro suh bombaž | 8 | 1000 | 60% | 174 |
| Za likanje suh bombaž | 8 | 1000 | 60% | 148 |
| Za v omaro suha sintetika | 4 | 800 | 40% | 74 |
| Za likanje suha sintetika | 4 | 800 | 40% | 64 |
| Občutljivo perilo | 2 | 600 | 50% | 55 |
| Časovno sušenje | - | - | - | - |
| Nega oblačil za dojenčke | 3 | 1000 | 60% | 78 |
| Odeje | 2,5 | 800 | 60% | 140 |
| Športna oblačila | 4 | 800 | 40% | 103 |
| Mešano | 4 | 1000 | 60% | 112 |
| Osvežitev volnenih oblačil | - | - | - | 5 |
| Osvežitev | - | - | - | 10 |
| Hitro sušenje 45' | 2 | 1200 | 50% | 45 |
| Srajce 30' | 0,5 | 1200 | 50% | 30 |

| Vrednosti porabe energije | | | | |
|---|------------------|--------------------------------------|------------------------------------|---------------------------------|
| Program | Obremenitev (kg) | Pralni stroj hitrost centrifugiranja | Približna vrednost preostale vlage | Vrednosti porabe energije (kWh) |
| Za v omaro suh bombaž | 8 | 1000 | 60% | 1,88 |
| Za likanje suh bombaž | 8 | 1000 | 60% | 1,55 |
| Za v omaro suha sintetika | 4 | 800 | 40% | 0,93 |
| Poraba energije v »načinu izklopa« P _o (W) | | | | 0,5 |
| Poraba energije v »načinu vklopa« P _L (W) | | | | 1,0 |

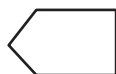

Program za v omaro suhega bombaža je standarden program sušenja, ki ga je mogoče zagnati pri popolnoma ali na pol napolnjenem sušilnem stroju, in za katerega so informacije navedene na oznaki in računu izdelka. To je najbolj energetsko učinkovit program za sušenje normalno mokrih bombažnih oblačil.

*Standardni program za energetska označevanje (EN 61121:2013)

Vse vrednosti v tabeli so bile določene v skladu s standardom EN 61121:2013. Vrednosti porabe se lahko razlikujejo od vrednosti, navedenih v tabeli, kar je odvisno od vrste tkanine, hitrosti centrifugiranja, okoljskih pogojev in vrednosti napetosti.

5.2.1. Pomožne funkcije

V tabeli so navedene možnosti, ki jih lahko izberete v spodaj navedenih programih.

| Možnost | Opis |
|---------------------|--|
| Stopnja sušenja | Stopnjo vlažnosti po sušenju je mogoče povečati za 3 stopnje. Na ta način lahko izberete željeno suhost. Stopnje, ki jih lahko izberete, in niso standardne nastavitve: 1, 2, 3. Po izboru se bo prižgala lučka LED izbrane stopnje sušenja. |
| Proti mečkanju | Če izberete možnost »proti mečkanju« in ob koncu programa ne odprete vrat sušilnega stroja, se bo 1-urna faza proti mečkanju podaljšala na 2 uri. Ko izberete možnost proti mečkanju, boste zaslišali zvočno opozorilo. Za preklic možnosti lahko še enkrat pritisnete isti gumb. Če med potekom koraka proti mečkanju odprete vrata ali pritisnete gumb za zagon/premor, bo omenjeni korak preklican. |
| Zamik zagona | Začetek programa lahko zamaknete z izbiro 1-urne ali 23-urne možnosti. Želeni časovni zamik lahko aktivirate s pritiskom gumba za zagon/premor. Ob določenem času se bo izbrani program samodejno zagnal. Med časovnim zamikom je mogoče aktivirati/deaktivirati možnosti, ki so kompatibilne s programom. Dolg pritisk gumba za zamik zagona neprekinjeno spreminja časovni zamik. |
| Preklic brenčala | Ob zasuku gumba za izbor programa, ob pritisku gumbov in ob koncu programa boste zaslišali zvočno opozorilo. Če želite preklicati opozorila, pritisnite in za 3 sekunde pridržite možnosti »proti mečkanju«. Ko pritisnete gumb, boste zaslišali zvočno opozorilo, da je možnost preklicana. |
| Časovno sušenje | Ko je gumb v položaju programa za časovno sušenje, lahko možnost izberete s pritiskom gumba za časovno sušenje in program se zažene s pritiskom gumba za zagon/premor. Dolg pritisk gumba za časovno sušenje neprekinjeno spreminja čas. |
| Otroška ključavnica | Otroška ključavnica je nameščena z namenom, da se izognete spremembam poteka programa v primeru pritiskanja tipk med potekom programa. Če želite aktivirati otroško ključavnico, hkrati pritisnite in za 3 sekunde pridržite tipko za »zamik zagona« in tipko »proti mečkanju«. Ko je otroška ključavnica aktivna, bodo vse tipke neaktivne. Ob koncu programa bo otroška ključavnica samodejno deaktivirana. Ob aktivaciji/deaktivaciji otroške ključavnice bo 2 sekundi na zaslonu prikazana oznaka »CL«, nato bo ugasnila, zaslišali boste tudi zvočno opozorilo. Opozorilo: če obrnete gumb za izbor programa, kadar je izdelek v obratovanju in je otroška ključavnica aktivna, boste zaslišali zvočno opozorilo in 2 sekundi bo na zaslonu prikazana oznaka »CL«, nato bo ugasnila. Tudi če gumb za izbiro programa obrnete na drug program, bo prejšnji program še naprej potekal. Za izbor novega programa morate deaktivirati otroško ključavnico in gumb za izbor programa nastaviti v položaj »izklop«. Nato lahko izberete in zaženete želeni program. |

5.2.2. Zagon programa

Med izbiranjem programa bo utripala lučka LED za zagon/premor. Za zagon programa pritisnite gumb za zagon/premor. Zsvetila bo lučka LED za zagon/premor, ki nakazuje, da se je program zagnal, in zasvetila bo lučka LED za sušenje.

| Program | Opis |
|----------------------------|--|
| Zelo suh bombaž | Ta program je namenjen sušenju večplastnih tkanin, kot so bombažne brisače, prevleke za odeje, prevleke za vzglavnike, kopalne halje, pri visokih temperaturah, ki vam omogočajo, da jih pospravite v omaro. |
| Za v omaro suh bombaž | Ta program je namenjen sušenju bombažnih pižam, spodnjega perila, prtov itd., kar vam omogoča, da jih pospravite v omaro. |
| Za likanje suh bombaž | Ta program je namenjen sušenju bombažnega perila za pripravo na likanje. Perilo, ki ga boste vzeli iz sušilnega stroja, bo vlažno. |
| Za v omaro suha sintetika | Ta program je namenjen sušenju sintetičnih oblačil, kot so srajce, majice in bluze, kar vam omogoča, da jih pospravite v omaro. |
| Za likanje suha sintetika | Ta program je namenjen sušenju sintetičnih oblačil, kot so srajce, majice in bluze, pri nižjih temperaturah v primerjavi s programom za sušenje bombažnih oblačil, za pripravo na likanje. Perilo, ki ga boste vzeli iz sušilnega stroja, bo vlažno. |
| Občutljivo perilo | Ta program je namenjen sušenju tankih oblačil, kot so srajce, bluze in svilena oblačila, pri nizkih temperaturah, s čimer so pripravljena za nošenje. |
| Časovno sušenje | Za doseg želeno stopnje sušenja pri nizki temperaturi lahko za od 20 do 200 minut uporabite časovne programe. Ne glede na stopnjo sušenja se ob zelenem času program ustavi. |
| Nega oblačil za dojenčke | Ta program je namenjen sušenju občutljivih oblačil za dojenčke pri nizkih temperaturah, s čimer so pripravljena za nošenje. |
| Odeje | Ta program je primeren za sušenje odeje. |
| Športna oblačila | Program za športna oblačila se uporablja za sušenje športnih oblačil, kot so kratke hlače in majice, pri nizkih temperaturah. |
| Mešano | Ta program je namenjen sušenju mešanih bombažno-sintetičnih oblačil, ki se ne razbarvajo, da so pripravljena za nošenje. |
| Osvežitev volnenih oblačil | Program za osvežitev volnenih oblačil je namenjen odstranjevanju odvečne vode iz volnenih oblačil po pranju, pri čemer uporablja nizko temperaturo in nežno gibanje bobna. |
| Osvežitev | Za program za 10 minut zagotavlja prezračevanje ne da bi dovajal toploto, s čimer vaša oblačila osveži. |
| Hitro sušenje 45' | 2 kg bombažnih srajc, ki se vrtijo z visoko hitrostjo v pralnem stroju, je posušenih v 45 minutah. |
| Srajce 30' | 2 do 3 srajce so v 30 minutah pripravljene za likanje. |

 **POMEMBNO:** Med potekanjem programa ne odpirajte vrat za nalaganje. Če morate odpreti vrata, naj ne bodo odpreta dolgo.

5.2.3. Napredek programa

Med programom

Če med potekom programa odprete vrata, se bo izdelek preklopil v stanje pripravljenosti. Ko so vrata zaprta, pritisnite tipko za zagon/premor, da se bo program nadaljeval.

Med potekanjem programa ne odpirajte vrat za nalaganje. Če morate odpreti vrata, naj ne bodo odprta dolgo.

Konec programa

Ko je program končan, bodo zasvetile opozorilne lučke LED za zagon/premor, raven rezervoarja za vodo, čiščenje filtra in čiščenje kondenzatorja. Ob koncu programa boste zaslišali tudi zvočno opozorilo. Perilo lahko odstranite, da bo stroj pripravljen za novo sušenje.

 **POMEMBNO:** Po koncu vsakega programa očistite filter. Po koncu vsakega programa izpraznite rezervoar za vodo.

 **POMEMBNO:** Če po koncu programa iz stroja ne vzamete perila, bo samodejno aktiviran 1-urni program proti mečkanju. Ta program vrti boben v rednih intervali, da prepreči mečkanje.

5.3. Informacije o luči v bobnu

- Ta izdelek ima LED luč v bobnu. Luč samodejno zasveti, ko odprete vratca. Po določenem času samodejno ugasne.
- Uporabnik nima možnosti sam prižigati ali ugašati luči.
- Prosimo, da LED luči ne poskušate zamenjati ali popravljati.

| PROGRAMI | MOŽNOSTI | | | | | |
|----------------------------|-------------------|---------------------------------|---------------------|----------------|-----------------|----------------|
| | Časovno sušenje | Brenčalo za preklic konca cikla | Otroška ključavnica | Začetek Zamude | Stopnja sušenja | Proti mečkanju |
| Zelo suh bombaž | X | ✓ | ✓ | ✓ | ✓ | ✓ |
| Za v omaro suh bombaž | X | ✓ | ✓ | ✓ | ✓ | ✓ |
| Za likanje suh bombaž | X | ✓ | ✓ | ✓ | ✓ | ✓ |
| Za v omaro suha sintetika | X | ✓ | ✓ | ✓ | ✓ | ✓ |
| Za likanje suha sintetika | X | ✓ | ✓ | ✓ | ✓ | ✓ |
| Občutljivo perilo | X | ✓ | ✓ | ✓ | X | ✓ |
| Časovno sušenje | ✓ | ✓ | ✓ | ✓ | X | ✓ |
| Nega oblačil za dojenčke | X | ✓ | ✓ | ✓ | ✓ | ✓ |
| Odeje | X | ✓ | ✓ | ✓ | X | ✓ |
| Športna oblačila | X | ✓ | ✓ | ✓ | ✓ | ✓ |
| Mešano | X | ✓ | ✓ | ✓ | ✓ | ✓ |
| Osvežitev volnenih oblačil | X | ✓ | ✓ | ✓ | X | ✓ |
| Osvežitev | X | ✓ | ✓ | ✓ | X | ✓ |
| Hitro sušenje 45' | X | ✓ | ✓ | ✓ | X | ✓ |
| Srajce 30' | X | ✓ | ✓ | ✓ | X | ✓ |
| X | Ni mogoče izbrati | | | | | |
| ✓ | Izbirno | | | | | |

6. ČIŠČENJE IN NEGA

ⓘ POMEMBNO: Za čiščenje sušilnega stroja ne uporabljajte industrijskih kemikalij. Sušilnega stroja, ki je bil očiščen z industrijskimi kemikalijami, ne uporabljajte.

6.1. Čiščenje filtra kosmov

ⓘ POMEMBNO: PO KONCU VSAKE UPORABE NE POZABITE OČISTITI FILTRA KOSMOV.

Za čiščenje filtrov kosmov:

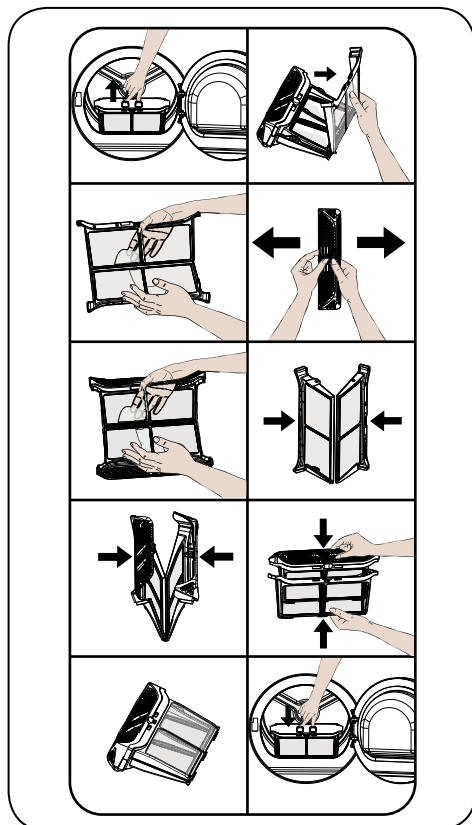

1. Odprite vrata za nalaganje.
2. Filtre kosmov povlecite navzgor, da jih odstranite.
3. Odprite zunanji filter
4. Očistite zunanji filter z rokami ali z mehko krpo.
5. Odprite notranji filter
6. Očistite notranji filter z rokami ali z

mehko krpo

7. Zaprite filter in namestite kljuko
8. Postavite notranji filter z notranje strani zunanjega filtra
9. Ponovno namestite filter kosmov

Če na površini filtra po določenem času uporabe sušilnega stroja naletite na plast, ki povzroča blokado na površini filtra, filter operite s toplo vodo, da očistite plast. Pred ponovno namestitvijo filter temeljito posušite.

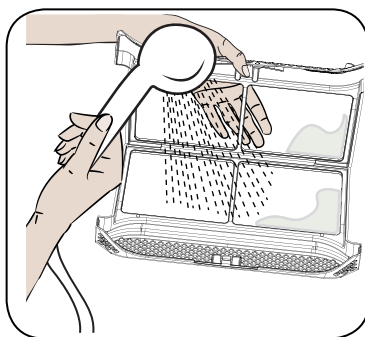

6.2. Praznjenje rezervoarja za vodo

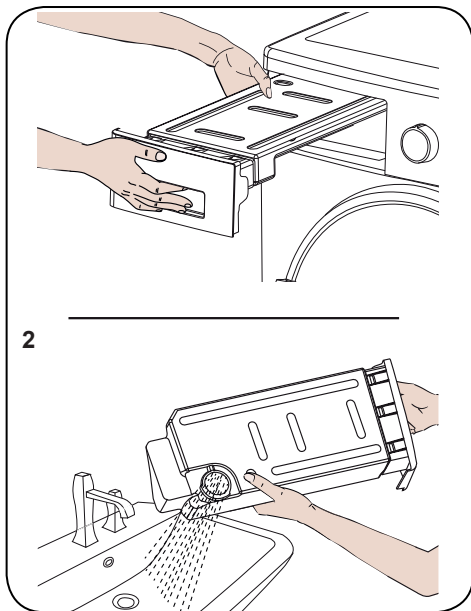

1. Povlecite pokrov predala in previdno izvlecite rezervoar.
2. Izpraznite vodo iz rezervoarja.

3. Če se na izpustnem pokrovčku v rezervoarju nabrali kosmi, ga očistite z vodo.

4. Rezervoar za vodo ponovno namestite.

ⓘ POMEMBNO: Ko je program v teku, nikoli ne odstranite rezervoarja za vodo. Voda v rezervoarju za vodo ni primerna za uživanje.

POMEMBNO: REZERVOARJA ZA VODO NE POZABITE IZPRAZNITI PO VSAKI UPORABI.

6.3. Čiščenje izmenjevalnika toplote

ⓘ POMEMBNO: Izmenjevalnik toplote očistite, ko vidite opozorilo »Čiščenje izmenjevalnika toplote«.

POMEMBNO: TUDI ČE LUČKA LED »OPOZORILA ZA ČIŠČENJE IZMENJEVALNIKA TOPLOTE« NE SVETI: IZMENJEVALNIK TOPLOTE OČISTITE PO 30 PROCESIH SUŠENJA ALI ENKRAT NA MESEC.

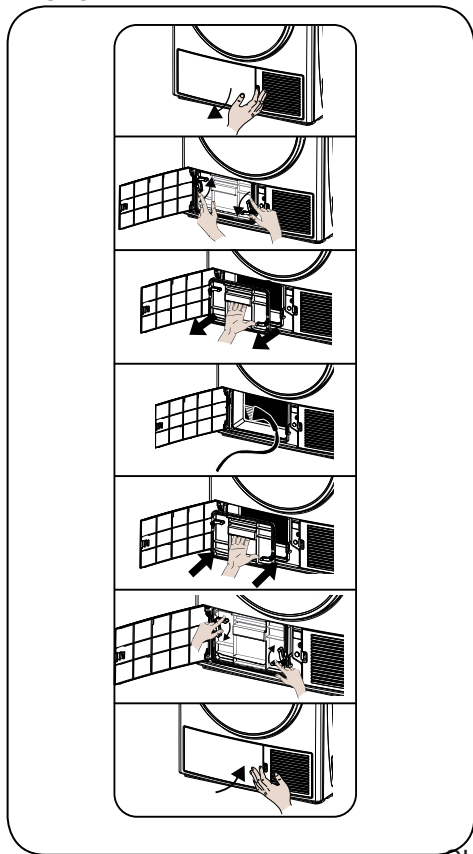

Ko je proces sušenja končan, odprite vrata za nalaganje in počakajte, da se ohladi.

1. Odprite pokrov drsne ploščice, kot je prikazano.
2. Odklenite pokrov izmenjevalnika, tako da ga obrnete v smeri puščic.
3. Odstranite pokrov izmenjevalnika, kot je prikazano.
4. Očistite sprednjo površino izmenjevalnika, kot je prikazano.
5. Namestite pokrov izmenjevalnika, kot je prikazano.
6. Zaklenite pokrov izmenjevalnika, tako da ga obrnete v smeri puščic.
7. Zaprite pokrov drsne ploščice, kot je prikazano.

⚠ OPOZORILO: NE ČISTITE Z GOLIMI ROKAMI, KER SO REBRA IZMENJEVALNIKA OSTRA. LAHKO VAM POŠKODUJEJO ROKE

6.4. Čiščenje senzorja vlage

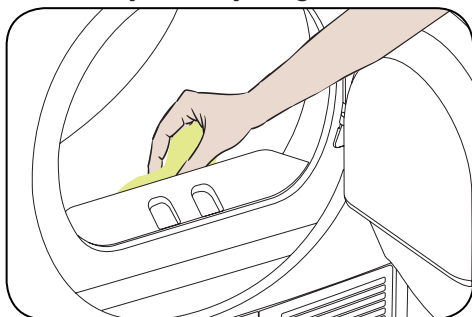

V notranjosti stroja se nahajajo senzorji vlage, ki zaznajo, ali je perilo suho ali ne.

Za čiščenje senzorjev:

1. Odprite vrata za nalaganje stroja.
2. Če je stroj zaradi procesa sušenja še vedno vroč, počakajte, da se ohladi.
3. Z mehko krpo, ki ste jo namočili v kis, obrišite kovinske dele senzorja in jih osušite.

👉 POMEMBNO: KOVINSKE POVRŠINE SENZORJA OČISTITE 4-KRAT NA LETO.

POMEMBNO: Pri čiščenju kovinskih površin senzorja ne uporabljajte kovinskega orodja.

⚠️ OPOZORILO: Zaradi nevarnosti požara in eksplozije pri čiščenju senzorjev ne uporabljajte raztopin, čistil ali podobnih izdelkov.

6.5. Čiščenje notranje površine vrat za nalaganje

⚠️ POMEMBNO: PO VSAKEM PROCESU SUŠENJA NE POZABITE OČISTITI NOTRANJE POVRŠINE VRAT ZA NALAGANJE.

Odprite vrata za nalaganje sušilnega stroja in notranje površine tesnila očistite z mehko in vlažno krpo.

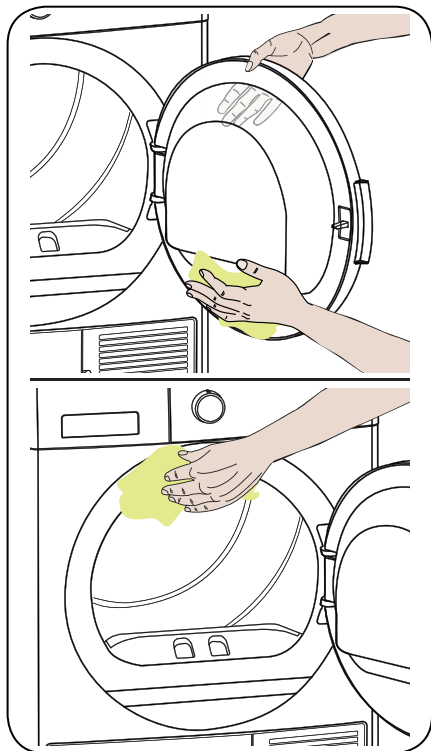



7. TEHNIČNE SPECIFIKACIJE

| | |
|---------------------------------|----------------------------|
| Blagovna znamka | SHARP |
| Ime modela | KD-HHH8S7GW2-EE |
| Višina | Min: 845 mm / Max: 855 mm* |
| Širina | 596 mm |
| Globina | 609 mm |
| Zmogljivost (maks.) | 8 kg** |
| Neto teža (s plastičnimi vrati) | 46,8 kg |
| Neto teža (s steklenimi vrati) | 48,8 kg |
| Napetost | 220-240 V |
| Električni tok | 1000 W |

*Min. višina: Višina brez nastavljivih nogic. *Maks. višina: Višina z maksimalno raztegnjenimi nastavljivimi nogicami.

**Teža suhega perila pred pranjem.

 **POMEMBNO:** Zaradi izboljšav kakovosti sušilnega stroja so tehnične specifikacije predmet sprememb brez predhodnega obvestila.

 **POMEMBNO:** Objavljene vrednosti so bile pridobljene v laboratorijskem okolju v skladu z veljavnimi standardi. Te vrednosti se lahko spremenijo v odvisnosti od okoljskih pogojev, v katerih uporabljate sušilni stroj.

 **POZOR:**

1. Zaradi varnostnih razlogov zakonodaja za takšno opremo zahteva prostor v velikosti vsaj 1 m³ na 8 g hladilnega sredstva. Za 150 g propana je najmanjša dovoljena velikost prostora 18,75 m³.

2. Hladilno sredstvo: tveganje za požar/nevarnost zastrupitve/nevarnost poškodbe materiala in naprave. Ta naprava vsebuje hladilno sredstvo R290, ki je vnetljivo, kljub temu da je okolju prijazno. Če ga ne odstranite na ustrezen način, lahko pride do požara ali zastrupitve. Napravo ustrezno zavržite in ne poškodujte cevi v krogotoku hladilnega sredstva.

- Vrsta hladilnega sredstva: R290
- Količina plina: 150 g
- ODP (možnost tanjšanja ozonskega plašča): 0
- GWP (potencial globalnega segrevanja): 3

1. Nevarnost eksplozije ali požara Iz žepov odstranite vžigalnike in vžigalice.

2. Sušilnega stroja ne postavljajte v bližino odprtega ognja in virov vžiga.

8. ODPRAVLJANJE TEŽAV

Sušilni stroj je opremljen s sistemi, ki med procesom sušenja neprekinjeno izvajajo preglede z namenom izvajanja potrebnih ukrepov in opozarjanja v primeru nepravilnega delovanja.

⚠ OPOZORILO: Če težava ostaja kljub izvedbi korakov v tem poglavju, se obrnite na svojega prodajalca ali pooblaščenega serviserja. Nikoli ne poskušajte popraviti izdelka, ki ne deluje.

| TEŽAVA | RAZLOG | REŠITEV |
|--|--|--|
| Proces sušenja traja dolgo časa. | Površina filtra kosmov je lahko zamašena. | Filter operite z mlačno vodo. |
| | Izmenjevalnik toplote je lahko zamašen. | Očistite izmenjevalnika toplote. |
| | Rešetke za prezračevanje na sprednji strani naprave so lahko zaprte. | Odprirete vrata/okna, da preprečite prevelik porast sobne temperature. |
| | Na senzorju vlage je mogoče plast vodnega kamna. | Očistite senzor vlage. |
| | V sušilnem stroju je mogoče preveč perila. | V stoj ne naložite preveč perila. |
| | Mogoče ni dovolj centrifugirano. | Na pralnem stroju izberite višjo hitrost centrifugiranja. |
| Ob koncu procesa sušenja je perilo vlažno. |  Ob koncu procesa sušenja je perilo na otip na splošno bolj vlažno. | |
| | Program morda ni primeren za to vrsto perila. | Preverite etikete na oblačilih, izberite program, ustrezen za vrsto perila, in dodatno uporabite časovne programe. |
| | Površina filtra kosmov je lahko zamašena. | Filter operite z mlačno vodo. |
| | Izmenjevalnik toplote je lahko zamašen. | Očistite izmenjevalnika toplote. |
| | V sušilnem stroju je mogoče preveč perila. | V stoj ne naložite preveč perila. |
| | Mogoče ni dovolj centrifugirano. | Na pralnem stroju izberite višjo hitrost centrifugiranja. |
| Sušilnega stroja ni mogoče odpreti ali programa ni mogoče zagnati. Sušilni stroj se po nastavitvi ne aktivira. | Sušilni stroj mogoče ni priključen v električno omrežje. | Prepričajte se, ali je vtič v vtičnici. |
| | Vrata za nalaganje so morda odprta. | Prepričajte se, da so vrata za nalaganje ustrezno zaprta. |
| | Mogoče niste nastavili programa ali pritisnili tipke za zagon/premor. | Prepričajte se, da je program nastavljen in sušilni stroj ni v načinu pripravljenosti (premora). |
| | Mogoče je aktivna otroška ključavnica. | Deaktivirajte otroško ključavnico. |

| TEŽAVA | RAZLOG | REŠITEV |
|---|---|---|
| Program je bil prekinjen brez razloga. | Vrata za nalaganje morda niso ustrezno zaprta. | Prepričajte se, da so vrata za nalaganje ustrezno zaprta. |
| | Mogoče je prišlo do izpada električne energije. | Za zagon programa pritisnite tipko za zagon/premor. |
| | Rezervoar za vodo je morda poln. | Izpraznite rezervoar za vodo. |
| Oblačila so se skrčila, so zmečkana ali poškodovana. | Program morda ni primeren za to vrsto perila. | Preverite etikete na oblačilih in izberite program, ustrezen za vrsto perila. |
| Skozi vrata za nalaganje izteka voda. | Na notranji površini vrat za nalaganje in na površinah tesnila vrat za nalaganje so se lahko nabrali kosmi. | Očistite notranje površine vrat za nalaganje in površine tesnila vrat za nalaganje. |
| Vrata za nalaganje se sama odprejo. | Vrata za nalaganje morda niso ustrezno zaprta. | Vrata za nalaganje potisnite, da zaslišite zvok zapiranja. |
| Opozorilni simbol rezervoarja za vodo sveti/utripa. | Rezervoar za vodo je morda poln. | Izpraznite rezervoar za vodo. |
| | Cev za odvod vode je morda ukrivljena. | Če je izdelek priključen neposredno na odtok za vodo, preverite cev za odvod vode. |
| Simbol za čiščenje filtra sveti. | Filter kosmov morda ni čist. | Očistite filter. |
| | Podnožje filtra je lahko zamašeno s kosmi. | Očistite podnožje filtra. |
| | Na površini filtra kosmov se je morda naredila plast, ki povzroča blokado. | Filter operite z mlačno vodo. |
| Indikator opozorila za čiščenje izmenjevalnika toplote sveti. | Izmenjevalnik toplote morda ni čist. | Očistite izmenjevalnika toplote. |

9. SAMODEJNA OPOZORILA O NAPAKAH IN KAJ NAREDITI

Vaš sušilni stroj je opremljen z vgrajenim sistemom za odkrivanje napak, ki ga označuje kombinacija utripajočih luči. Najpogostejše kode napak so prikazane spodaj.

| Koda napake | Rešitev |
|---|---|
| E03 /  | Izpraznite rezervoar za vodo. Če s tem ne odpravite težave, se obrnite na najbližjega pooblaščenega serviserja. |
| E04 | Obrnite se na najbližjega pooblaščenega serviserja. |
| E05 | Obrnite se na najbližjega pooblaščenega serviserja. |
| E06 | Obrnite se na najbližjega pooblaščenega serviserja. |
| E08 | V omrežju lahko prihaja do nihanj napetosti. Počakajte, da bo napetost ustrezala delovnemu razponu. |

10. ZAŠČITA OKOLJA IN INFORMACIJE NA EMBALAŽI

10.1. Informacije na embalaži

Embalaža tega izdelka je izdelana iz materialov, ki jih je mogoče reciklirati. Embalaže ne zavrzite skupaj z gospodinjstskimi odpadki ali drugimi odpadki. Namesto tega jo odnesite na zbirno mesto za embalažo, ki jo je določil vaš lokalni organ.

11. OPIS ENERGIJSKE OZNAKE IN PRIHRANEK ENERGIJE

11.1. Energijska oznaka

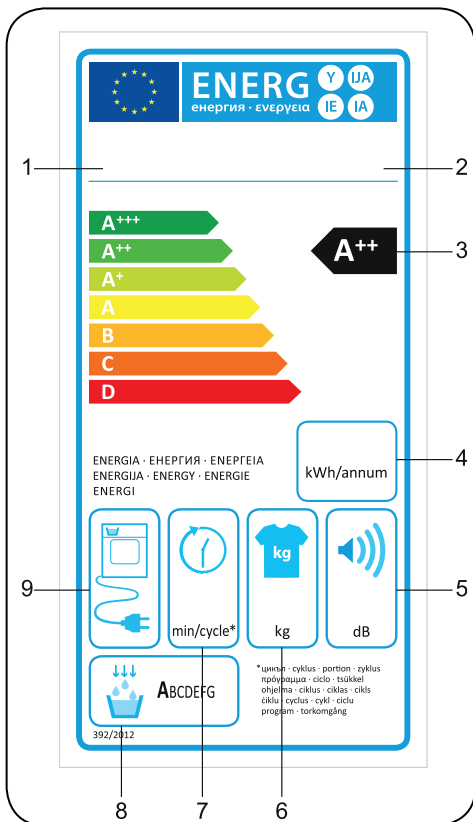

1. Blagovna znamka
2. Model
3. Energijski razred
4. Letna poraba energije
5. Hrup med sušenjem
6. Največja količina suhega perila
7. Čas cikla sušenja za v omaro suhega bombaža
8. Kondenzacijski razred učinkovitosti
9. Strojna tehnologija

11.2. Energijska učinkovitost

- Sušilni stroj uporabljajte pri polni zmogljivosti, vendar poskrbite, da ni preveč naložen.
- Pri pranju oblačil mora biti hitrost centrifugiranja na najvišji možni stopnji. To bo skrajšalo čas sušenja in zmanjšalo porabo energije.
- Poskrbite, da boste skupaj sušili enake vrste oblačil.
- Pri izbiri programov upoštevajte priporočila v uporabniškem priročniku.
- Za pretok zraka pustite primeren razmik na sprednji in stranskih straneh sušilnega stroja. Rešetk na sprednji strani stroja ne pokrivajte.
- Če ni treba, ne odpirajte vrat stroja med sušenjem. Če jih morate odpreti, naj ne bodo odprta dolgo.
- Med procesom sušenja ne dodajajte novega (mokrega) perila.
- Lasje in kosmi, ki odpadejo od oblačil in se združijo v zraku, zberejo »filtri kosmov«. Poskrbite, da bodo filtri očiščeni pred in po vsaki uporabi.
- Pri modelih s toplotno črpalko poskrbite, da bo izmenjevalnik toplote očiščen vsaj enkrat mesečno ali vsakih 30 uporab.
- Med procesom sušenja mora biti prostor, kjer je nameščen sušilni stroj, dobro prezračen.

Podatkovna kartica

V skladu z Delegirano uredbo Komisije (EU) št. 392/2012

| | |
|--|------------------|
| Ime ali blagovna znamka dobavitelja | SHARP |
| Ime modela | KD-HHH8S7GW2-EE |
| Nazivna zmogljivost (kg) | 8 |
| Vrsta sušilnega stroja | Toplotna črpalka |
| Razred energijske učinkovitosti ⁽¹⁾ | A++ |
| Letna poraba energije (kWh) ⁽²⁾ | 235 |
| Samodejno ali nesamodejno | Samodejno |
| Poraba energije standardnega programa za bombaž pri polni obremenitvi (kWh) | 1,88 |
| Poraba energije standardnega programa za bombaž pri delni obremenitvi (kWh) | 1,1 |
| Poraba energije načina izklopa za standarden program za bombaž pri polni obremenitvi P_o (W) | 0,5 |
| Poraba energije načina mirovanja za standarden program za bombaž pri polni obremenitvi P_o (W) | 1 |
| Trajanje načina mirovanja (min) | ni na voljo |
| Standarden program za bombaž ⁽³⁾ | |
| Čas programa standardnega programa za bombaž pri polni obremenitvi, T_{suho} (min.) | 174 |
| Čas programa standardnega programa za bombaž pri delni obremenitvi, $T_{suho1/2}$ (min.) | 103 |
| Preračunan čas programa standardnega programa za bombaž pri polni in delni obremenitvi, (T_t) | 133 |
| Razred kondenzacijske učinkovitosti ⁽⁴⁾ | B |
| Povprečna učinkovitost kondenzacije standardnega programa za bombaž pri polni obremenitvi C_{suho} | 81% |
| Povprečna učinkovitost kondenzacije standardnega programa za bombaž pri delni obremenitvi $C_{suho1/2}$ | 81% |
| Preračunana učinkovitost kondenzacije standardnega programa za bombaž pri polni in delni obremenitvi C_t | 81% |
| Raven zvočne moči standardnega programa za bombaž pri polni obremenitvi ⁽⁵⁾ | 65 |
| Vgrajeno | Št. |

(1) Lestvica od A+++ (najbolj učinkovito) do D (najmanj učinkovito)

(2) Poraba energije temelji na 160 ciklih sušenja standardnega programa za bombaž pri polni in delni obremenitvi ter porabi načinov z nizko porabo. Dejanska poraba energije na cikel je odvisna od načina uporabe naprave.

(3) Program »za v omaro suhega bombaža«, ki se uporablja pri polni in delni obremenitvi, je standarden program sušenja, na katerega se nanašajo informacije na podatkovni kartici izdelka. Ta program je primeren za sušenje normalno mokrega bombažnega perila in je z vidika porabe energije najbolj učinkovit program za bombaž.







(4) Lestvica od G (najmanj učinkovito) do A (najbolj učinkovito)

(5) Preračunana povprečna vrednost – L wA, izraženo v dB(A) je 1 pW

Hvala vam što ste odabrali ovaj proizvod.

Ovaj korisnički priručnik sadržava važne informacije o sigurnosti te upute o radu i održavanju vašeg uređaja.

Prije upotrebe uređaja odvojite vrijeme da biste pročitali ovaj priručnik i sačuvajte ga za buduću upotrebu.

| Ikona | Opis ispod slike | Opis |
|---|-----------------------------------|--|
|  | UPOZORENJE | Opasnost od opasne ozljede ili smrti |
|  | OPASNOST OD STRUJNOG UDARA | Opasni napon |
|  | POŽAR | Opasnost od požara |
|  | POZOR | Opasnost od ozljede ili materijalne štete |
|  | VAŽNO/NAPOMENA | Informacije o ispravnom korištenju sustava |
|  | | Pročitajte upute. |
|  | | Vruća površina |

SADRŽAJ

| | |
|---|-----------|
| 1. UPUTE O SIGURNOSTI | 5 |
| 1.1. Sigurnost vezana uz struju | 5 |
| 1.2. Sigurnost djece | 6 |
| 1.3. Sigurnost proizvoda | 7 |
| 1.4. Ispravno korištenje | 8 |
| 1.5. Instalacija uređaja na stroju za pranje rublja | 10 |
| 2. INSTALACIJA | 11 |
| 2.1. Povezivanje s odvodom vode (uz dodatno crijevo za odvod) | 11 |
| 2.1.1. Povezivanje crijeva za odvod vode | 11 |
| 2.2. Prilagodba postolja | 11 |
| 2.3. Strujni priključak | 11 |
| 2.4. Instalacija unutar elemenata | 11 |
| 3. PREGLED | 12 |
| 4. PRIPREMA RUBLJA | 13 |
| 4.1. Razvrstavanje rublja koje će se sušiti | 13 |
| 4.2. Priprema rublja koje će se sušiti | 14 |
| 4.3. Kapacitet sušilice | 14 |
| 5. KORIŠTENJE SUŠILICE | 15 |
| 5.1. Upravljačka ploča | 15 |
| 5.1.1. Ručica za odabir programa | 15 |
| 5.1.2. Elektronički indikator i dodatne funkcije | 15 |
| 5.2. Tablica odabira programa i potrošnje | 16 |
| 5.2.1. Pomoćne funkcije | 17 |
| 5.2.2. Pokretanje programa | 18 |
| 5.2.3. Indikator napretka programa | 19 |
| 5.3. . Informacije o svjetlu bubnja | 19 |
| 6. ČIŠĆENJE I ODRŽAVANJE | 21 |
| 6.1. Čišćenje filtra mucica | 21 |
| 6.2. Pražnjenje spremnika za vodu | 21 |
| 6.3. Čišćenje izmjenjivača topline | 22 |
| 6.4. Čišćenje senzora za vlagu | 22 |
| 6.5. Čišćenje unutarnje površine vratašaca za utovar | 23 |
| 7. TEHNIČKE SPECIFIKACIJE | 24 |
| 8. OTKLANJANJE POTEŠKOĆA | 25 |
| 9. AUTOMATSKA UPOZORENJA NA POGREŠKE I ŠTA RADITI | 27 |

| | |
|--|-----------|
| 10. INFORMACIJE O ZAŠTITI OKOLIŠA I PAKIRANJU | 28 |
| 10.1. Informacije o pakiranju | 28 |
| 11. OPIS ENERGETSKE OZNAKE I UŠTEDA ENERGIJE | 28 |
| 11.1. Energetska oznaka | 28 |
| 11.2. Energetska učinkovitost..... | 29 |

NAJVAŽNIJA UPOZORENJA

- Ovim se uređajem mogu koristiti djeca starija od 8 godina i osobe sa smanjenim fizičkim, osjetilnim ili mentalnim sposobnostima ili nedostatkom iskustva i znanja ako su pod nadzorom ili ako su upućeni u korištenje uređaja na siguran način te razumiju moguće opasnosti. Djeca se ne smiju igrati s uređajem. Djeca ne smiju obavljati čišćenje i održavanje bez nadzora.
- Ova je sušilica namijenjena samo korištenju u kućanstvu i unutar zatvorenih prostora. U slučaju komercijalnog korištenja ovo se jamstvo smatra ništavnim.
- Ovaj proizvod koristite samo za rublje koje ima oznaku da je prikladno za sušenje.
- Proizvođač ne prihvaća odgovornost za štetu nastalu neispravnim korištenjem ili prijevozom.
- Nemojte prekrivati ventilacijske otvore.
- Instalaciju i popravak uređaja trebao bi obavljati samo ovlašteni agent za popravke. Proizvođač se ne može smatrati odgovornim za štete nastale neovlaštenim popravcima.

 **UPOZORENJE:** Uređaj nemojte prskati ili polijevati vodom kako biste ga oprali! Postoji opasnost od strujnog udara!

- Ostavite najmanje tri centimetra prostora između bočnih i stražnjih stranica proizvoda te iznad njega ako uređaj planirate ugraditi unutar ormarnog elementa.
- Sastavljanje/rastavljanje radi instalacije unutar elementa mora obavljati samo predstavnik ovlaštenog servisa.
- Prije instalacije provjerite ima li vidljivih oštećenja na proizvodu. Nikad nemojte instalirati oštećeni proizvod ili upravljati njime.

- Držite kućne ljubimce podalje od sušilice.
- Omekšivače tkanine ili slične proizvode možete koristiti sukladno uputama proizvođača.
- Iz džepova uklonite sve predmete, kao što su upaljači ili šibice.
- Uređaj se ne smije instalirati iza zaključanih vrata, iza pomičnih vrata ili iza vrata sa šarkama postavljenim suprotno od onih sušilice, ako to sprječava potpuno otvaranje vrata.

 **UPOZORENJE:** Održavajte otvore za ventilaciju u kućištu uređaja ili u ugrađenoj strukturi čistim od smetnji.

- Prije nego se obratite ovlaštenom serviseru radi instalacije sušilice, provjerite informacije u korisničkom priručniku kako biste osigurali dostupnost električnih instalacija i odvoda vode. Ako nisu dostupni, pozovite ovlaštenog električara i vodoinstalatera te osigurajte potrebne preinake.
- Dužnost je kupca pripremiti mjesto za instalaciju sušilice te osigurati električne i vodovodne instalacije. Prije instalacije provjerite ima li oštećenja na sušilici. Ako je oštećena, nemojte je instalirati. Oštećeni proizvodi mogu vam ugroziti zdravlje.
- Sušilicu postavite na ravnu i čvrstu podlogu.
- Sušilicu pokrećite u okruženju bez prašine, koje je dobro prozračeno.
- Razmak između sušilice i poda **ne smije se** ograničavati predmetima kao što su tepisi, drvo ili trake.
- **Nemojte blokirati ventilacijske šarke** koje se nalaze na stubnoj ploči sušilice.
- Uređaj se ne smije instalirati iza zaključanih vrata, iza pomičnih vrata ili iza vrata sa šarkama postavljenim suprotno od onih sušilice, ako to

- spriječava potpuno otvaranje vrata sušilice.
- Nakon ugradnje sušilice, sve veze moraju ostati stabilne. Prilikom instalacije sušilice pazite da se stražnja ploha ne naslanja ni na što (npr. na ventil za vodu, utičnicu).
 - Radna temperatura sušilice kreće se od $+5^{\circ}\text{C}$ do $+35^{\circ}\text{C}$. Rad izvan tog opsega temperature negativno utječe na performanse sušilice i proizvod će biti oštećen.
 - Pazite prilikom nošenja uređaja jer je težak. Uvijek nosite zaštitne rukavice.
 - Uvijek instalirajte uređaj tako da je naslonjen o zid.
 - Stražnja površina proizvoda mora biti naslonjena o zid.
 - Kad je proizvod postavljen na stabilnu površinu, pomoću vodene vage provjerite je li potpuno stabilan. Ako nije, prilagodite postolje tako da postane stabilan. Postupak ponovite pri svakom premještanju proizvoda.
 - Nemojte sušilicu postavljati na kabel napajanja.

Odlaganje starog proizvoda

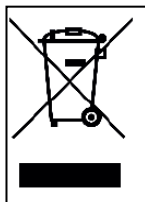

Ovaj je proizvod usklađen s EU WEEE Direktivom (2013/19/EU). To znači da proizvod nosi klasifikacijski simbol za otpadnu električnu i elektroničku opremu (WEEE).

Ovaj simbol moguće je pronaći na proizvodu ili na informacijskoj oznaci, a označava da ovaj proizvod na kraju njegova radnog vijeka nije moguće odlagati zajedno s drugim kućanskim otpadom. Da biste spriječili potencijalne štete nekontroliranog odlaganja otpada po okoliš i ljudsko zdravlje, molimo vas da ovaj proizvod odvojite od drugih vrsta otpada. Kako biste osigurali održivo ponovno korištenje materijalnih resursa, osigurajte njegovo odgovorno recikliranje. Kontaktirajte svojeg dobavljača ili lokalne vlasti kako biste dobili informacije o načinu i mjestu odlaganja proizvoda za ekološko recikliranje. Ovaj se proizvod ne smije miješati s drugim komercijalnim vrstama otpada za recikliranje.

CE Objava o usklađenosti

Objavljujemo da naši proizvodi zadovoljavaju primjenjive europske direktive, odredbe i propise te zahtjeve navedene u spomenutim standardima.

1. UPUTE O SIGURNOSTI

Ovaj odjeljak sadrži upute o sigurnosti koje će vas zaštititi od opasnosti od osobne ozljede ili oštećenja imovine. Nepridržavanje ovih uputa poništava svako jamstvo.

1.1. Sigurnost vezana uz struju

- Uređaj se ne smije napajati putem vanjskog uređaja za uključivanje, kao što je vremenski brojač, ili povezivati sa strujnim krugom koji komunalne službe redovno uključuju ili isključuju.
- Nemojte mokrim rukama dodirivati strujni utikač. Uvijek povlačite utikač kada iskapčate proizvod, inače postoji rizik od strujnog udara.
- Povežite sušilicu s uzemljenom utičnicom koja ima sigurnosni prekidač. Uzemljenje mora postaviti kvalificirani električar. Naše društvo nije odgovorno ni za kakvu štetu ni gubitke koji proizlaze iz upotrebe sušilice koja nije uzemljena prema lokalnim propisima.
- Napon i dopuštena zaštita osigurača navedeni su na pločici s vrstom uređaja. **(Informacije o pločici s vrstom uređaja potražite u poglavlju - Pregled)**
- Napon i vrijednosti frekvencije navedene na pločici s vrstom uređaja moraju biti jednake naponu mase i vrijednosti frekvencije u vašem domu.
- Isključite sušilicu iz struje kada je dulje vrijeme nećete koristiti te prije instalacije, održavanja, čišćenja i popravka. U suprotnom može doći do oštećenja sušilice.
- Utičnica nakon instalacije mora biti lako dostupna u svakom trenutku.

 Oštećeni kabel/utikač može uzrokovati požar ili strujni udar. Ako je oštećen, mora se zamijeniti.

Zamjenu mora izvršiti kvalificirano osoblje.

1.2. Sigurnost djece

- Ovaj uređaj nije namijenjen osobama (uključujući djecu) koje imaju smanjene fizičke, osjetne ili mentalne sposobnosti, kao i osobama koje nisu dovoljno iskusne i informirane, osim ako ih se nadgleda ili ako su dobile upute o upotrebi uređaja od osobe odgovorne za njihovu sigurnost.
- Ovim se uređajem mogu koristiti djeca starija od 8 godina i osobe sa smanjenim fizičkim, osjetilnim ili mentalnim sposobnostima ili nedostatkom iskustva i znanja ako su pod nadzorom ili ako su upućeni u korištenje uređaja na siguran način te razumiju moguće opasnosti. Djeca se ne smiju igrati s uređajem. Djeca ne smiju obavljati čišćenje i održavanje bez nadzora.
- U blizini uređaja nemojte ostavljati djecu bez nadzora.
- Djeca se mogu zaključati unutar uređaja, a posljedica može biti rizik od smrti.
- Nemojte dopustiti da djeca dodiruju staklena vrata tijekom rada uređaja. Površina se iznimno zagrije te može izazvati oštećenje kože.
- Materijal pakiranja držite podalje od djece.
- Ako se deterdžent ili materijali za čišćenje progutaju ili dođu u dodir s kožom ili očima, može doći do trovanja ili iritacije.
- Materijale za čišćenje držite izvan dohvata djece. Električni proizvodi opasni su za djecu.
- Držite djecu podalje od uređaja dok on radi.
- Da biste spriječili dječje prekidanje ciklusa rada sušilice, možete koristiti zaključavanje za djecu kako biste spriječili bilo kakve promjene aktivnog programa.

- Nemojte dopuštati djeci da sjedaju na proizvod, ili da se penju na ili u njega.

1.3. Sigurnost proizvoda

 **Zbog rizika od požara, sljedeće komade rublja NIKAD nemojte sušiti u sušilici:**

- Neoprano rublje nemojte sušiti u sušilici.
- Rublje uprljano tvarima kao što su ulje za kuhanje, aceton, alkohol, nafta, kerozin, sredstva za uklanjanje mrlja, terpentini, vosak i sredstva za uklanjanje voska prije sušenja u sušilici treba oprati u vreloj vodi s dodatnom količinom deterdženta.
- Krpe i otirači za čišćenje s ostacima zapaljivih sredstava za čišćenje ili acetona, plina, nafte, sredstava za uklanjanje mrlja, terpentina, svijeća, voska, sredstava za uklanjanje voska ili kemikalija.
- Rublje koje sadrži ostatke lakova za kosu, sredstava za uklanjanje laka za nokte i sličnih tvari.
- Rublje na kojem su za čišćenje korištene industrijske kemikalije (kao što je kemijsko čišćenje).
- Rublje koje sadrži bilo kakvu vrstu pjene, spužve, gume ili dijelove, odnosno dodatke od tvari nalik gumi. To uključuje spužve od lateks pjene, kape za tuširanje, vodootpornu tkaninu, sportsku odjeću i pjenaste jastuke.
- Rublje s ispunama ili oštećeno rublje (jastuci i jakne). Pjena koja izbija iz tih predmeta može se zapaliti tijekom postupka sušenja.
- Pokretanje sušilice u okruženjima koja sadrže brašno ili ugljenu prašinu može izazvati eksploziju.

 **PAŽNJA:** U sušilicu nemojte stavljati donje rublje koje sadrži metalna ojačanja. Sušilica se može oštetiti ako se metalna ojačanja oslobode ili slome tijekom sušenja.

POŽAR:R290

Opasnost od požara i oštećenja!

Ovaj proizvod sadrži ekološki prihvatljiv, ali zapaljivi plin R290. Držite otvoreni plamen i izvore vatre daleko od proizvoda.

1.4. Ispravno korištenje

 **PAŽNJA:** Sušilicu nikad nemojte prekidati prije kraja ciklusa sušenja, osim ako sve predmete brzo ne izvadite i ne raširite, kako biste raspodijelili toplinu.

 **PAŽNJA:** Pazite da kućni ljubimci nikad ne ulaze u sušilicu. Prije korištenja sušilice provjerite njezinu unutrašnjost.

 **PAŽNJA:** Superzagrijavanje odjeće unutar sušilice može se dogoditi ako prekinete program ili u slučaju nestanka struje dok sušilica radi. Ta koncentracija vrućine može izazvati samozapaljenje pa uvijek aktivirajte program Osvježavanje da biste ohladili uređaj ili brzo izvadite svo rublje iz sušilice kako biste ga objesili i raspodijelili vrelinu.

- Sušilicu koristite samo za sušenje u domaćinstvu i za sušenje odjeće čija oznaka govori da je prikladna za sušenje. Sve druge uporabe izlaze izvan opsega namijenjenog korištenja i zabranjene su.
- U slučaju komercijalnog korištenja jamstvo se smatra ništavnim.
- Ovaj je uređaj namijenjen korištenju isključivo unutar kućanstava i potrebno ga je postaviti na ravnu i stabilnu plohu.
- Nemojte se naslanjati na vrata sušilice niti sjediti na njih. Sušilica bi se mogla prevrnuti.
- Radi održavanja temperature koja neće naštetiti

rublju (npr. da bi se spriječilo zapaljenje rublja), odmah nakon postupka grijanja slijedi postupak hlađenja. Nakon toga program završava. Na kraju programa uvijek brzo izvadite rublje.

 **PAŽNJA:** Nikad nemojte koristiti sušilicu bez filtra mucica ili ako je on oštećen.

- Filtre mucica morate čistiti **nakon svake upotrebe**, kao što je navedeno u poglavlju **Cišćenje filtra mucica**.
- Filtre mucica nakon mokrog čišćenja treba osušiti. Mokri filtri mogu izazvati kvar tijekom postupka sušenja.
- Ne smijete dopustiti nakupljanje mucica oko sušilice (ne vrijedi za uređaje koji su namijenjeni prozračivanju s vanjske strane zgrade).

 **VAŽNO:** Razmak između sušilice i poda ne smije se ograničavati predmetima kao što su tepisi, drvo ili ploče, u suprotnom nije moguće jamčiti dovoljan dovod zraka u uređaj.

- Nemojte postavljati sušilicu u prostorije u kojima postoji rizik od zamrzavanja. Temperature ispod nula stupnjeva negativno utječu na rad uređaja. Kondenzirana voda može uzrokovati štetu ako se zamrzne u pumpi ili crijevu. Instalacija uređaja na stroju za pranje rublja

1.5. Instalacija uređaja na stroju za pranje rublja

 **PAŽNJA:** Perilicu rublja ne možete postavljati na sušilicu. Obratite pažnju na upozorenja u nastavku ako sušilicu namjeravate instalirati na perilicu rublja.

 **PAŽNJA:** Sušilicu je moguće postaviti samo na perilice rublja jednakog ili većeg kapaciteta.

- Da biste postavili sušilicu na perilicu rublja, između dva uređaja potrebno je postaviti dio za fiksiranje. Dio za fiksiranje mora postaviti ovlašteni servis.
- Kada se sušilica postavlja na perilicu rublja, ukupna težina tih proizvoda može dosegnuti gotovo 150 kilograma (kada su uređaji napunjeni). Postavite proizvode na čvrstu podlogu koja ima kapacitet podnošenja tereta!

| Odgovarajuća instalacijska tablica za perilicu rublja i sušilicu | | | | | | |
|--|-----------------|-------|-------|-------|-------|-------|
| Sušilica (Dubina) | Perilica rublja | | | | | |
| | 37 cm | 42 cm | 53 cm | 56 cm | 59 cm | 85 cm |
| 56 cm | X | X | ✓ | ✓ | ✓ | ✓ |
| 61 cm | X | X | X | ✓ | ✓ | ✓ |

(Detaljne informacije potražite u 7. poglavlju Tehničke specifikacije)

Da biste na sušilicu postavili perilicu rublj, potreban je poseban komplet za postavljanje koji je dodatna oprema. Kontaktirajte službu za korisnike da biste je nabavili. Upute za postavljanje dobit ćete zajedno s kompletom za postavljanje.

CE Objava o usklađenosti

Objavljujemo da naši proizvodi zadovoljavaju primjenjive europske direktive, odredbe i propise te zahtjeve navedene u spomenutim standardima.

Odlaganje starog proizvoda

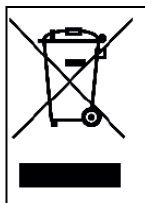

Ovaj je proizvod usklađen s EU WEEE Direktivom (2013/19/EU). To znači da proizvod nosi klasifikacijski simbol za otpadnu električnu i elektroničku opremu (WEEE).

Ovaj simbol moguće je pronaći na proizvodu ili na informacijskoj oznaci, a označava da ovaj proizvod na kraju njegova radnog vijeka nije moguće odlagati zajedno s drugim kućanskim otpadom. Da biste spriječili potencijalne štete nekontroliranog odlaganja otpada po okoliš i ljudsko zdravlje, molimo vas da ovaj proizvod odvojite od drugih vrsta otpada. Kako biste osigurali održivo ponovno korištenje materijalnih resursa, osigurajte njegovo odgovorno recikliranje. Kontaktirajte svojeg dobavljača ili lokalne vlasti kako biste dobili informacije o načinu i mjestu odlaganja proizvoda za ekološko recikliranje. Ovaj se proizvod ne smije miješati s drugim komercijalnim vrstama otpada za recikliranje.

2. INSTALACIJA

2.1. Povezivanje s odvodnom vodom (uz dodatno crijevo za odvod)

Kod proizvoda s toplinskom pumpom, voda se tijekom postupka sušenja skuplja u spremniku za vodu. Nakon svakog postupka sušenja morate isprazniti nakupljenu vodu. Umjesto povremenog pražnjenja spremnika za vodu, za izravno izbacivanje vode iz uređaja možete upotrebljavati i crijevo za odvod vode koje ste dobili uz uređaj.

2.1.1. Povezivanje crijeva za odvod vode

1. Povucite i uhvatite kraj crijeva sa stražnje strane sušilice. Crijevo nemojte izvlačiti nikakvim alatom.
2. Namjestite jedan kraj crijeva za odvod vode koje ste dobili uz proizvod s utorom iz kojeg ste crijevo izvukli.
3. Drugi dio crijeva za odvod vode namjestite izravno uz odvod vode ili umivaonik.

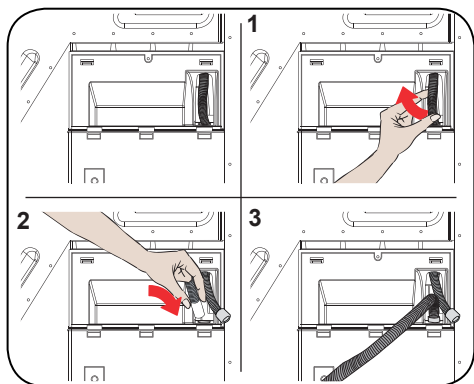

PAŽNJA: Crijevo je potrebno postaviti tako da ne može ispasti. Ako se crijevo odspoji tijekom odvoda vode, može nastati poplava.

VAŽNO: Crijevo za odvod vode mora biti instalirano na maksimalno 80 cm visine.

VAŽNO: Crijevo za odvod vode ne smije se savijati između odvoda i proizvoda, ne smije se preklapati i ne smije se po njemu gaziti.

2.2. Prilagodba postolja

- Da bi sušilica radila s manje buke i vibracija, mora biti stabilna i uravnotežena na postolju. Prilagodite nogare postolja kako biste uravnotežili uređaj.

- Okrećite nogare udesno i ulijevo da bi sušilica bila ravna i stabilna.

VAŽNO: Nikad nemojte uklanjati prilagodljivo postolje.

2.3. Strujni priključak

PAŽNJA: Postoji opasnost od požara i strujnog udara.

- Vaša sušilica je podešena na 220-240 V i 50 Hz.
- Kabel napajanja sušilice dolazi s posebnim utikačem. Taj utikač je potrebno povezati s uzemljenom utičnicom zaštićenom osiguračem od 16 Ampera, kako je navedeno na pločici s informacijama o proizvodu. Oznaka struje na osiguraču za strujnu liniju s kojom je utičnica povezana također mora biti 16 Ampera. Ako nemate takvu utičnicu ili osigurač, obratite se kvalificiranom električaru.
- Naša kompanija se ne može smatrati odgovornom za štete nastale korištenjem bez uzemljenja.

VAŽNO: Pokretanje uređaja na niskim vrijednostima napona skraćuje radni vijek i smanjuje performanse vašeg uređaja.

2.4. Instalacija unutar elemenata

- Ostavite najmanje tri centimetra prostora između bočnih i stražnjih stranica proizvoda ispod radne površine, prije nego uređaj ugradite unutar ormarnog elementa.
- Sastavljanje/rastavljanje radi instalacije unutar elementa mora obavljati samo ovlašteni servis.

3. PREGLED

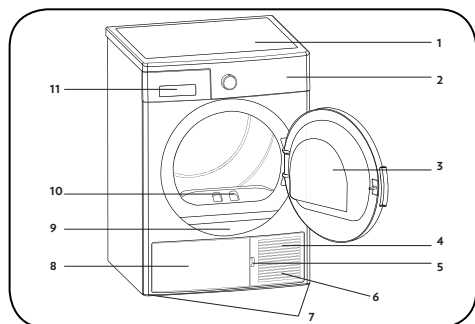

















1. Gornja ladica
2. Upravljačka ploča
3. Vratašca za utovar
4. Podnožje
5. Otvorni utor podnožja
6. Ventilacijske rešetke
7. Prilagodljivo postolje
8. Pokrov podnožja
9. Pločica s informacijama o proizvodu
10. Filtar mucica
11. Poklopac ladice

4. PRIPREMA RUBLJA

4.1. Razvrstavanje rublja koje će se sušiti

Pratite upute na etiketama rublja koje će se sušiti. Sušite samo rublje koje ima navod ili simbol koji govore „ovaj predmet je moguće sušiti u sušilici“.

- Nemojte koristiti sušilicu s količinama i vrstama rublja koje ne odgovaraju navodima u Poglavlju 4.3. Kapacitet sušilice.

| | | | |
|--|---|---|---|
|  Prikladno za sušenje u sušilici |  Nije potrebno glačanje |  Osjetljivo/nježno sušenje |  Nije prikladno za sušenje u sušilici |
|  Zabranjeno sušenje |  Zabranjeno kemijsko čišćenje |  Na svim temperaturama |  Na visokim temperaturama |
|  Na srednjim temperaturama |  Na niskim temperaturama |  Bez topline |  Objesite da se osuši |
|  Raširite da se osuši |  Objesite mokro da se osuši |  Raširite u sjeni da se osuši |  Prikladno za kemijsko čišćenje |

Nemojte zajedno sušiti tanke, višeslojne ili debele tkanine jer se one suše na različitim razinama. Zato zajedno sušite samo odjeću iste strukture i vrste tkanine. Tako možete postići jednak rezultat sušenja. Ako mislite da je rublje i dalje mokro, možete odabrati vremenski program dodatnog sušenja.

Zasebno sušite veliko (primjerice, posteljinu) i manje rublje da ne biste dobili vlažno rublje.

VAŽNO: Za sušenje u sušilici nisu prikladne osjetljive tkanine, izvezene tkanine, vuna/svila, odjeća napravljena od osjetljivih i skupih tkanina, sportska odjeća i zavjese od tila.

4.2. Priprema rublja koje će se sušiti

Opasnost od eksplozije i požara!

Iz džepova uklonite sve predmete, kao što su upaljači ili šibice.

PAŽNJA: Može doći do oštećenja bubnja sušilice i tkanina.

- Odjeća se tijekom pranja može zapetljati. Razdvojite je prije stavljanja u sušilicu.
- Izvadite sve predmete iz džepova i primijenite sljedeće:
- Zavežite pojaseve tkanina, vezice pregača i slično, ili koristite vreću za odjeću.
- Zatvorite zatvarače, kopče i remene, zakopčajte gumbe.
- Da biste dobili najbolji rezultat sušenja, rublje razvrstajte sukladno vrsti tekstila i programu sušenja.
- Uklonite kopče i slične metalne dijelove s odjeće.
- Pletivo poput majica i pletene odjeće **općenito se skuplja tijekom prvog sušenja**. Koristite zaštitni program.
- **Nemojte presušivati sintetsko rublje. To će izazvati nabore.**
- Prilikom pranja rublja koje ćete sušiti, prilagodite količinu omekšivača sukladno uputama proizvođača perilice rublja.

4.3. Kapacitet sušilice

Slijedite upute u „Tablici odabira programa i potrošnje“. (**Pogledajte: 5.2 Tablica odabira programa i potrošnje**). Nemojte pretrpati uređaj s više rublja, nego što je kapacitet naveden u tablici.



VAŽNO: Ne preporučuje se u sušilicu staviti više rublja od količine prikazane u tablici. Kada je pretrpana, performanse sušenja se smanjuju te može doći do oštećenja sušilice i rublja.

| Rublje | Masa suhog rublja (gr) |
|------------------------------|------------------------|
| Plahla za krevet (dvostruki) | 725 |
| Jastučnica | 240 |
| Ručnik | 700 |
| Ručnik za ruke | 225 |
| Košulja | 190 |
| Pamučna košulja | 200 |
| Traper | 650 |
| Tkanina - hlače od gabardena | 400 |
| Majica | 120 |

5. KORIŠTENJE SUŠILICE

5.1. Upravljačka ploča

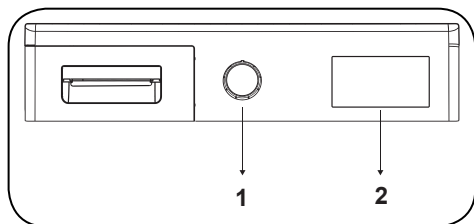

1. Ručica za odabir programa

2. Elektronički indikator i dodatne funkcije

5.1.1. Ručica za odabir programa

Koristite ručicu za odabir programa da biste odabrali željeni program sušenja ili poništili odabir



5.1.2. Elektronički indikator i dodatne funkcije

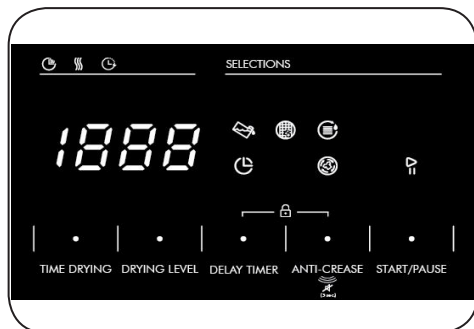

Simboli na zaslonu:

| | |
|---|--|
| Indikator upozorenja spremnika za vodu | |
| Indikator upozorenja filtra mucica | |
| Indikator upozorenja čišćenja toplinske pumpe | |

5.2. Tablica odabira programa i potrošnje

Pritisnite gumb Pokretanje/privremeno zaustavljanje da biste pokrenuli program. LED indikator Pokretanje/privremeno pokazuje da je program pokrenut, a uključuje se LED indikator Sušenje.

| Program | Tovar (kg) | Perilica rublja brzina okretaja centrifuge | Približna količina preostale vlage | Trajanje (minute) |
|----------------------------|------------|--|---------------------------------------|----------------------|
| Dodatno sušenje pamuka | 8 | 1000 | 60% | 179 |
| Potpuno sušenje pamuka | 8 | 1000 | 60% | 174 |
| Sušenje pamuka za glačanje | 8 | 1000 | 60% | 148 |
| Potpuno sušenje sintetike | 4 | 800 | 40% | 74 |
| Sintetika suha za glačanje | 4 | 800 | 40% | 64 |
| Osjetljivo rublje | 2 | 600 | 50% | 55 |
| Vremensko sušenje | - | - | - | - |
| Dječja njega | 3 | 1000 | 60% | 78 |
| Jorgan | 2,5 | 800 | 60% | 140 |
| Sportska odjeća | 4 | 800 | 40% | 103 |
| Miješano | 4 | 1000 | 60% | 112 |
| Osvježavanje vune | - | - | - | 5 |
| Osvježavanje | - | - | - | 10 |
| Ekspresno 45' | 2 | 1200 | 50% | 45 |
| Košulje 30' | 0.5 | 1200 | 50% | 30 |

| Vrijednosti potrošnje energije | | | | |
|--|------------|--|---------------------------------------|--|
| Program | Tovar (kg) | Perilica rublja brzina okretaja centrifuge | Približna količina preostale vlage | Vrijednosti potrošnje energije (kWh) |
| Potpuno sušenje pamuka | 8 | 1000 | 60% | 1,88 |
| Sušenje pamuka za glačanje | 8 | 1000 | 60% | 1,55 |
| Potpuno sušenje sintetike | 4 | 800 | 40% | 0,93 |
| Potrošnja energije u „isključenom načinu rada“ P_o (W) | | | | 0.5 |
| Potrošnja energije u „uključenom načinu rada“ P_L (W) | | | | 1.0 |



Program potpunog sušenja pamuka standardni je program sušenja koji je moguće pokrenuti s punim teretom ili s polovicom tereta, a informacije o njemu nalaze se na etiketama i na oznaci proizvođača. Ovo je energetski najučinkovitiji program za sušenje normalne mokre pamučne odjeće.

*Energetska oznaka standardnog programa (EN 61121:2013)

Sve su vrijednosti u tablici određene sukladno standardu EN 61121:2013. Vrijednosti potrošnje mogu se razlikovati od vrijednosti u tablici ovisno o vrsti tkanine, brzini okretaja, uvjetima okoliša i vrijednostima napona.

5.2.1. Pomoćne funkcije

Tablica u kojoj se nalazi pregled mogućnosti koje se mogu odabrati za programe nalazi se u nastavku.

| Mogućnost | Opis |
|-----------------------|--|
| Razina sušenja | Razina vlage poslije sušenja može se podesiti na tri razine. Na taj način moguće je odabrati željenu razinu sušenja. Razine koje je moguće odabrati osim standardne postavke: 1, 2, 3. Nakon odabira, LED indikator odgovarajuće razine sušenja će se uključiti. |
| Protiv gužvanja | Ako odaberete opciju „Protiv gužvanja“ i ne otvorite vratašca sušilice na kraju programa, jednosatna faza protiv gužvanja će se produžiti na dva sata. Nakon odabira opcije Protiv gužvanja, čut ćete zvučni signal. Pritisnite opet isti gumb da biste poništili odabir. Ako otvorite vratašca ili pritisnete gumb Pokretanje / privremeno zaustavljanje dok traje korak protiv gužvanja, on će se poništiti. |
| Odgoda početka pranja | Možete odgoditi vrijeme početka programa odabirom mogućnosti od 1 sata do 23 sata. Željeno vrijeme odgode možete aktivirati pritiskom na gumb Pokretanje / privremeno zaustavljanje. Kada vrijeme istekne, odabrani program automatski se pokreće. Tijekom vremena odgode, moguće je aktivirati ili deaktivirati mogućnosti kompatibilne s programom. Dugim pritiskom na gumb Odgoda početka pranja mijenja se vrijeme odgode pranja. |
| Ukidanje zujalice | Sušilica daje glasno upozorenje kada se ručica odabira programa okrene, kada se pritisnu gumbi ili na kraju programa. Da biste isključili ta upozorenja, pritisnite i 3 sekunde držite gumb „Opcija protiv gužvanja“. Kada pritisnete gumb, začut ćete glasno upozorenje da je ta mogućnost isključena. |
| Vremensko sušenje | Kada je ručica postavljena na program Vremensko sušenje, opcija se može odabrati pritiskom na gumb Opcija vremenskog sušenja i program počinje pritiskom na tipku Start / pauza. Dugim pritiskom na gumb tijekom mijenja se vrijeme odgode pranja. |
| Roditeljska zaštita | Postoji mogućnost roditeljske zaštite da bi se izbjegle promjene u tijeku programa, u slučaju da se tijekom programa pritisnu tipke. Da biste aktivirali roditeljsku zaštitu, istovremeno pritisnite i 3 sekunde držite tipke „Protiv gužvanja“ i „Odgoda početka pranja“. Kada je roditeljska zaštita aktivna, sve se druge tipke deaktiviraju. Roditeljska zaštita automatski se deaktivira na kraju programa. Kada aktivirate/deaktivirate roditeljsku zaštitu, LED indikatori mogućnosti „Protiv gužvanja“ i „Odgoda početka pranja“ bljeskat će i čut ćete glasno upozorenje. Upozorenje: kada uređaj radi ili je roditeljska zaštita aktivna, ako okrenete ručicu za odabir programa, čut ćete glasno upozorenje. Čak i ako ručicu za odabir programa okrenete na drugi program, prethodni će program nastaviti raditi. Da biste odabrali novi program, morate deaktivirati roditeljsku zaštitu i potom ručicu odabira programa postaviti u položaj „isključeno“. Potom možete odabrati i pokrenuti željeni program. |

5.2.2. Pokretanje programa

LED indikator Pokretanja / povremenog zaustavljanja treperit će tijekom odabira programa. Pritisnite tipku za Pokretanje / povremeno zaustavljanje da biste pokrenuli program. LED indikator Pokretanja / povremenog zaustavljanja označava da se program pokrenuo i uključit će se LED indikator sušenja.

| Program | Opis |
|----------------------------|---|
| Dodatno sušenje pamuka | Ovaj program na visokim temperaturama suši debele i višeslojne tkanine, kao što su pamučni ručnici, plahte, jastučnice, ogrtači, tako da ih možete spremite u ormar. |
| Potpuno sušenje pamuka | Ovaj program suši pamučne pidžame, donje rublje, stolnjake i slično, što vam omogućava da ih spremite u ormar. |
| Sušenje pamuka za glačanje | Ovaj program suši pamučno rublje kako bi ga pripremio za glačanje. Rublje izvađeno iz uređaja bit će vlažno. |
| Potpuno sušenje sintetike | Ovaj program suši sintetičko rublje, kao što su majice, košulje i bluže na nižim temperaturama, što vam omogućava da ih spremite u ormar. |
| Sintetika suha za glačanje | Ovaj program suši sintetičko rublje, kao što su majice, košulje i bluže na nižim temperaturama, kako bi ga pripremio za glačanje. Rublje izvađeno iz uređaja bit će vlažno. |
| Osjetljivo rublje | Ovaj program suši odjeću kao što su košulje, bluže i svilene artikle na nižim temperaturama kako bih ih pripremio za nošenje. |
| Vremensko sušenje | Da biste dosegli traženu razinu sušenja na niskim temperaturama, možete koristiti vremenske programe od 20 do 200 minuta. Neovisno o razini sušenja, program staje u željeno vrijeme. |
| Dječja njega | Ovaj program suši osjetljivu dječju odjeću na nižim temperaturama, kako bi ih pripremio za nošenje. |
| Jorgan | Ovaj se program koristi za sušenje jorgan. |
| Sportska odjeća | Sportski program se koristi za pranje sportske odjeće kao što su šortsevi, majice kratkih rukava na nižim temperaturama. |
| Miješano | Ovaj program suši miješano pamučno-sintetsko rublje koje ne gubi boju, kako bi ga pripremio za nošenje. |
| Osvježavanje vune | Osvježavanje vune pomaže vunanim tekstilima da uklone višak vode nakon pranja primjenom niže temperature i blagog kretanja bubnja. |
| Osvježavanje | Ovaj program osigurava 10 minuta ventilacije bez grijanja da biste jednostavnije osvježili odjeću. |
| Ekspresno 45' | 2 kilograma pamuka centrifugirano na visokoj brzini u perilici rublja suši se 45 minuta. |
| Košulje 30' | 2 do 3 košulje spremne za glačanje za 30 minuta. |

 **VAŽNO:** Ne otvarajte vratašca za utovar dok je program pokrenut. Ako morate otvoriti vratašca, nemojte ih dugo držati otvorenima.

5.2.3. Indikator napretka programa

Tijekom programa

Ako otvorite vratašca dok je program pokrenut, uređaj se prebacuje u stanje mirovanja. Kada zatvorite vratašca, pritisnite tipku Pokretanje / privremeno zaustavljanje da biste nastavili s programom.

Ne otvarajte vratašca za utovar dok je program pokrenut. Ako morate otvarati vratašca, nemojte ih dugo držati otvorenilima.

Kraj programa

Čim program završi, pale se LED indikatori upozorenja za Pokretanje / privremeno zaustavljanje, razinu napunjenosti spremnika za vodu, čišćenje filtra i čišćenje kondenzatora. Dodatno se na kraju programa oglašava zvučno upozorenje. Možete izvaditi rublje da biste uređaj pripremili za novi utovar.

 **VAŽNO:** Nakon svakog programa očistite filtar mucica. Nakon svakog programa ispraznite spremnik za vodu.

 **VAŽNO:** Ako ne izvadite rublje nakon završetka programa, automatski se aktivira jednosatni program sprječavanja gužvanja. Taj program vrti bubanj u pravilnim intervalima kako bi spriječio gužvanje.

5.3. . Informacije o svjetlu bubnja

- Ovaj proizvod sadrži LED svjetlo bubnja. Svjetlo se pali automatski kada otvorite vrata. A nakon nekog vremena se automatski gasi.
- Nije prilagodljiva opcija za korisnika da ga pali i gasi.
- Molimo ne pokušavajte da zamijenite ili modificirate LED svjetlo.

| PROGRAMI | OPCIJE | | | | | |
|----------------------------|----------------------|-------------------|--------------------------------|---------------------|----------------|-----------------|
| | Vrijeme kašnjenja | Vremensko sušenje | Otkazivanje glasnog upozorenja | Roditeljska zaštita | Razina sušenja | Protiv gužvanja |
| Dodatno sušenje pamuka | ✓ | X | ✓ | ✓ | ✓ | ✓ |
| Potpuno sušenje pamuka | ✓ | X | ✓ | ✓ | ✓ | ✓ |
| Sušenje pamuka za glačanje | ✓ | X | ✓ | ✓ | ✓ | ✓ |
| Potpuno sušenje sintetike | ✓ | X | ✓ | ✓ | ✓ | ✓ |
| Sintetika suha za glačanje | ✓ | X | ✓ | ✓ | ✓ | ✓ |
| Osjetljivo rublje | ✓ | X | ✓ | ✓ | X | ✓ |
| Vremensko sušenje | ✓ | ✓ | ✓ | ✓ | X | ✓ |
| Dječja njega | ✓ | X | ✓ | ✓ | ✓ | ✓ |
| Jorgan | ✓ | X | ✓ | ✓ | X | ✓ |
| Sportska odjeća | ✓ | X | ✓ | ✓ | ✓ | ✓ |
| Miješano | ✓ | X | ✓ | ✓ | ✓ | ✓ |
| Osvježavanje vune | ✓ | X | ✓ | ✓ | X | ✓ |
| Osvježavanje | ✓ | X | ✓ | ✓ | X | ✓ |
| Ekspresno 45' | ✓ | X | ✓ | ✓ | X | ✓ |
| Košulje 30' | ✓ | X | ✓ | ✓ | X | ✓ |
| X | Nije moguće odabrati | | | | | |
| ✓ | Moguće odabrati | | | | | |

6. ČIŠĆENJE I ODRŽAVANJE

VAŽNO: Za čišćenje sušilice nemojte upotrebljavati industrijske kemikalije. Nemojte upotrebljavati sušilicu koja je čišćena industrijskim kemikalijama.

6.1. Čišćenje filtra mucica

VAŽNO: NAKON SVAKOG PROGRAMA OČISTITE FILTRE MUCICA.

Da biste očistili filtre mucica:

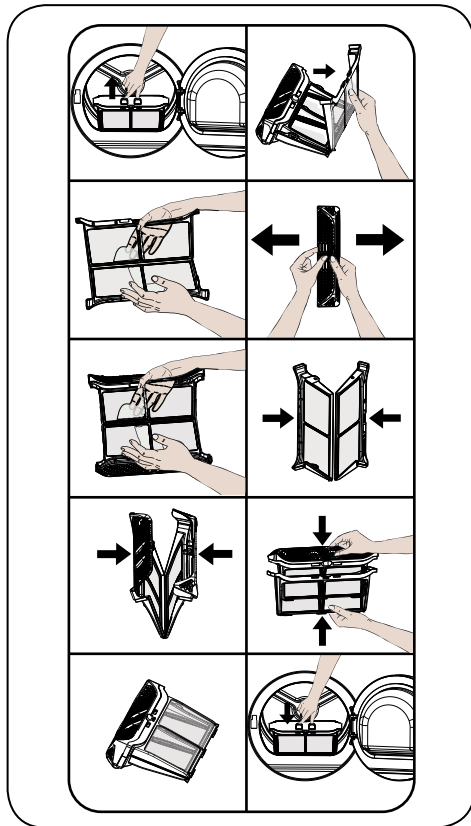

1. Otvorite vratašca za utovar.
2. Podignite filtre mucica da biste ih izvadili.
3. Otvorite vanjski filter.
4. Očistite vanjski filter rukama ili s pomoću meke krpe.
5. Otvorite unutarnji filter.

6. Očistite unutarnji filter rukama ili s pomoću meke krpe.

7. Zatvorite filtre i namjestite kukice.

8. Postavite unutarnji filter u vanjski filter.

9. Vratite filter mucica na mjesto.

Ako se pojavi sloj koji stvara smetnje na površini filtra nakon što se sušilica upotrebljavala neko vrijeme, isperite ga toplom vodom i tako očistite. Temeljito očistite filter prije nego ga ponovno postavite.

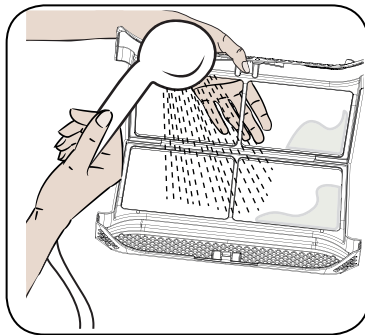

6.2. Pražnjenje spremnika za vodu

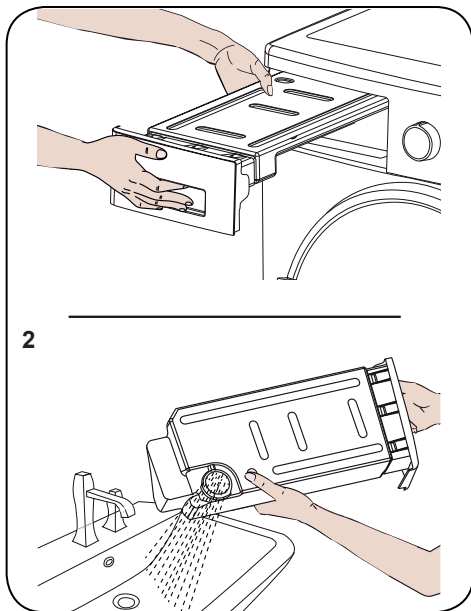

1. Povucite poklopac ladice i pažljivo izvucite spremnik.
2. Ispraznite vodu iz spremnika.

3. Ako su se u kapici ispusta nakupile mucice, očistite ih vodom.

4. Ponovno namjestite spremnik za vodu na mjesto.

🚫 VAŽNO: Spremnik za vodu nemojte vaditi dok je program pokrenut. Voda kondenzirana u spremniku za vodu nije za ljudsku upotrebu.

🚫 VAŽNO: NAKON SVAKE UPOTREBE OBAVEZNO ISPRAZNITE SPREMNIK ZA VODU.

6.3. Čišćenje izmjenjivača topline

🚫 VAŽNO: Kada vidite upozorenje „Čišćenje izmjenjivača topline“, očistite ga.

🚫 VAŽNO: ČAK I AKO LED INDIKATOR „LED UPOZORENJE ČIŠĆENJA IZMJENJIVAČA TOPLINE“ NIJE UKLJUČEN: OČISTITE IZMJENJIVAČ TOPLINE NAKON SVAKIH 30 POSTUPAKA SUŠENJA ILI JEDNOM MJESEČNO.

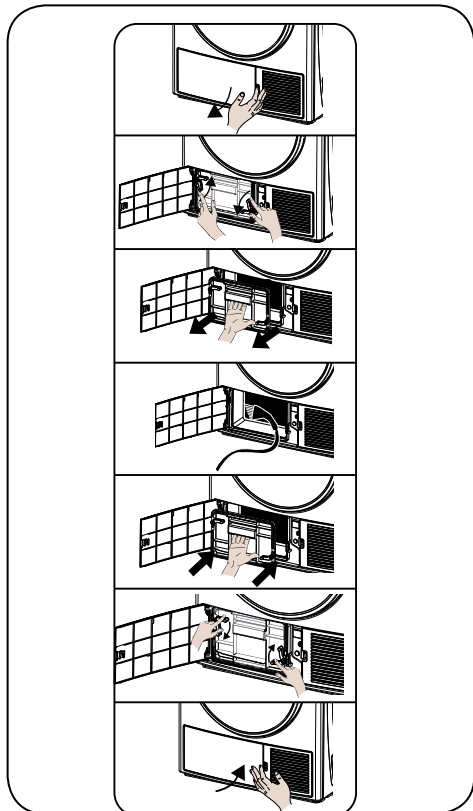

Ako je postupak sušenja dovršen, otvorite vratašca za utovar i pričekajte da se ohladi.

1. Otvorite poklopac brisača kao što je prikazano.
2. Otključajte poklopac izmjenjivača okretanjem u smeru prikazanom strelicama.
3. Izvadite poklopac izmjenjivača kao što je prikazano.
4. Očistite prednju površinu izmjenjivača kao što je prikazano.
5. Postavite poklopac izmjenjivača kao što je prikazano.
6. Zaključajte poklopac izmjenjivača okretanjem u smeru prikazanom strelicama.
7. Zatvorite poklopac brisača kao što je prikazano.

6.4. Čišćenje senzora za vlagu

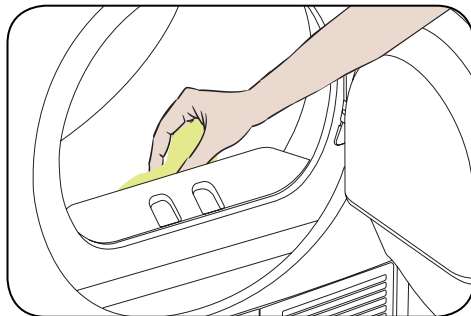

Unutar uređaja nalaze se senzori za vlagu koji otkrivaju je li rublje suho.

Da biste očistili senzore:

1. Otvorite vratašca za utovar.
2. Ako je uređaj još vreo zbog postupka sušenja, pričekajte da se ohladi.

Izbrišite metalne površine senzora s pomoću mekane krpe namočene u ocat i osušite ih.

🚫 VAŽNO: METALNE POVRŠINE SENZORA OČISTITE 4 PUTA GODIŠNJE.

⚠️ VAŽNO: Nemojte upotrebljavati metalne alate da biste očistili metalne površine senzora.

⚠️ UPOZORENJE: Zbog opasnosti od požara i eksplozije, za čišćenje senzora nemojte upotrebljavati otapala, sredstva za čišćenje ili slične proizvode.

6.5. Čišćenje unutarnje površine vratašaca za utovar

⚠ VAŽNO: NEMOJTE ZABORAVITI OČISTITI UNUTARNJU POVRŠINU VRATAŠACA ZA UTOVAR NAKON SVAKOG POSTUPKA SUŠENJA.

Otvorite vratašca za utovar sušilice pa mekom, vlažnom krpom očistite sve unutanje površine i brtvu.

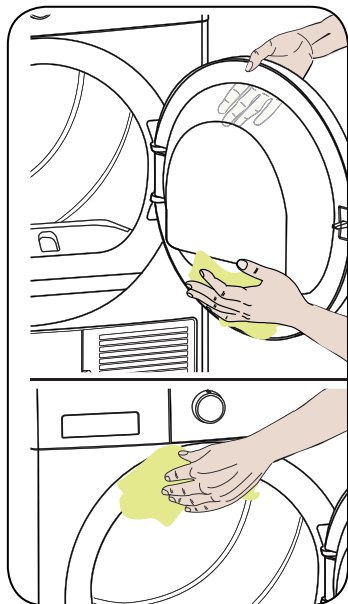



7. TEHNIČKE SPECIFIKACIJE

| | |
|-------------------------------------|----------------------------|
| Robna marka | SHARP |
| Naziv modela | KD-HHH8S7GW2-EE |
| Visina | Min: 845 mm / Max: 855 mm* |
| Širina | 596 mm |
| Dubina | 609 mm |
| Kapacitet (maks.) | 8 kg** |
| Neto masa (s plastičnim vratašcima) | 46,8 kg |
| Neto masa (sa staklenim vratašcima) | 48,8 kg |
| Napon | 220-240 V |
| Snaga | 1000 W |

*Min. visina: Visina ako se ne upotrebljava prilagodljivo postolje. *Maks. visina: Visina ako je prilagodljivo postolje maksimalno podignuto.

**Masa suhog rublja prije pranja.

 **VAŽNO:** Radi poboljšanja kvalitete sušilice, tehničke specifikacije mogu biti predmetom promjena bez prethodne najave.

 **VAŽNO:** Navedene vrijednosti dobivene su u laboratorijskom okruženju sukladno odgovarajućim standardima. Te se vrijednosti mogu mijenjati ovisno o uvjetima okoliša i upotrebi sušilice.

 **PAŽNJA:**

1. Zbog sigurnosnih razloga zakonodavstvo prisiljava prostoriju od barem 1 m³ za 8 g rashladnog sredstva za takvu opremu. Za 150 g propana, minimalna dopuštena veličina sobe bila bi 18,75 m³.

2. Rashladno sredstvo: Opasnost od požara / rizik od trovanja / rizik od materijalnih šteta i oštećenja aparata. Uređaj sadrži rashladno sredstvo R290 koje je zapaljivo, unatoč tome što je ekološki prihvatljivo. Neispravno odlaganje može dovesti do požara ili trovanja. Pravilno odložite uređaj i nemojte oštetiti cijevi u krugu rashladnog sredstva.

- Vrsta rashladnog sredstva: R290
- Količina plina: 150 g
- ODP (potencijal ozljeđivanja ozona): 0
- GWP (potencijal globalnog upozorenja): 3.

1. Opasnost od eksplozije ili požara. Uklonite sve upaljače i šibice iz džepova.

2. Ne stavljajte sušilicu u blizinu otvorenih požara i izvora paljenja.

8. OTKLANJANJE POTEŠKOĆA

Vaša sušilica dolazi opremljena sustavima koji neprekidno izvode provjere tijekom postupka sušenja kako bi poduzeli odgovarajuće mjere i upozorili vas za slučaj kvara.

⚠ UPOZORENJE: Ako se problem nastavi pojavljivati i nakon što ste poduzeli korake iz ovog odjeljka, obratite se svojem dobavljaču ili ovlaštenom servisu. Nemojte pokušavati popraviti uređaj koji ne radi.

| PROBLEM | RAZLOG | RJEŠENJE |
|--|---|--|
| Postupak sušenja dugo traje. | Možda je začepljena površina filtra mucica. | Ispirite filtar mlakom vodom. |
| | Možda je začepljena toplinska pumpa. | Očistite izmjenjivač topline. |
| | Možda su zatvorene ventilacijske rešetke s prednje strane uređaja. | Otvorite vrata/prozore da biste spriječili prekomjerno podizanje sobne temperature. |
| | Na senzoru za vlagu možda je nastao sloj kamenca. | Očistite senzor za vlagu. |
| | Sušilica je možda pretrpana rubljem. | Nemojte pretrpavati sušilicu. |
| | Rublje je možda nedovoljno ocijeđeno. | Na perilici rublja odaberite višu brzinu okretaja centrifuge. |
| Na kraju postupka sušenja rublje izlazi vlažno. | ⚠ Rublje koje na kraju postupka sušenja izlazi vrelo općenito djeluje vlažnije. | |
| | Program možda nije prikladan za tu vrstu rublja. | Provjerite etikete na rublju, odaberite odgovarajuć program za tu vrstu rublja i dodatno koristite vremenske programe. |
| | Možda je začepljena površina filtra mucica. | Ispirite filtar mlakom vodom. |
| | Možda je začepljena toplinska pumpa. | Očistite izmjenjivač topline. |
| | Sušilica je možda pretrpana rubljem. | Nemojte pretrpavati sušilicu. |
| | Rublje je možda nedovoljno ocijeđeno. | Na perilici rublja odaberite višu brzinu okretaja centrifuge. |
| Sušilicu nije moguće otvoriti ili program nije moguće pokrenuti. Sušilica se ne pokreće dok se podešava. | Sušilica možda nije uključena u struju. | Provjerite je li utikač u utičnici. |
| | Vratašca za utovar su možda otvorena. | Provjerite jesu li vratašca za utovar ispravno zatvorena. |
| | Možda niste postavili program ili pritisnuli tipku Pokretanje / privremeno zaustavljanje. | Provjerite je li program postavljen i je li sušilica u načinu mirovanja (privremenog zaustavljanja). |
| | Možda je aktivna roditeljska zaštita. | Deaktivirajte roditeljsku zaštitu. |
| Program je bez razloga prekinut. | Vratašca za utovar možda nisu ispravno zatvorena. | Provjerite jesu li vratašca za utovar ispravno zatvorena. |
| | Možda je došlo do nestanka struje. | Pritisnite gumb Pokretanje/privremeno zaustavljanje da biste pokrenuli program. |
| | Možda je spremnik za vodu pun. | Ispraznite spremnik za vodu. |

| PROBLEM | RAZLOG | RJEŠENJE |
|--|--|---|
| Odjeća se smanjila, iskrivila ili uništila. | Program možda nije prikladan za tu vrstu rublja. | Provjerite etikete na rublju i odaberite odgovarajuć program za tu vrstu rublja. |
| Voda kapa iz vratašaca za utovar. | Na unutarnjim površinama vratašaca za utovar i na površini brtve vratašaca za utovar možda je došlo do nakupljanja mucica. | Očistite unutarnje površine vratašaca za utovar i površine brtve vratašaca za utovar. |
| Vratašca za utovar samostalno se otvaraju. | Vratašca za utovar možda nisu ispravno zatvorena. | Gurnite vratašca za utovar sve dok ne začujete zvuk zatvaranja. |
| Simbol spremnika za vodu je uključen ili bljeska. | Možda je spremnik za vodu pun. | Ispraznite spremnik za vodu. |
| | Crijevo za odvod vode možda je savijeno. | Ako je proizvod povezan izravno s odvodom vode, provjerite crijevo za odvod vode. |
| Simbol upozorenja za čišćenje filtra je uključen. | Filtar mucica možda je nečist. | Očistite filtara. |
| | Ležište filtra možda je začepljeno mucicama. | Očistite ležište filtra. |
| | Možda postoji sloj koji stvara začepljenja na površini filtra mucica. | Isperite filtara mlakom vodom. |
| Simbol upozorenja čišćenja izmjenjivača topline je uključen. | Izmjenjivač topline možda je nečist. | Očistite izmjenjivač topline. |

9. AUTOMATSKA UPOZORENJA NA POGREŠKE I ŠTA RADITI

Sušilica je opremljena ugrađenim sustavom za otkrivanje kvarova, a kvarovi su naznačeni kombinacijom treperećih svjetala. Najčešći kodovi kvarova prikazani su u nastavku.

| Kôd pogreške | Rješenje |
|---|--|
| E03 /  | Ispraznite spremnik za vodu, i ako se time problem ne otkloni, obratite se najbližem ovlaštenom serviseru. |
| E04 | Obratite se najbližem ovlaštenom serviseru. |
| E05 | Obratite se najbližem ovlaštenom serviseru. |
| E06 | Obratite se najbližem ovlaštenom serviseru. |
| E08 | Može postojati fluktuacija napona u mreži. Pričekajte dok napon ne odgovara radnom opsegu. |

10. INFORMACIJE O ZAŠTITI OKOLIŠA I PAKIRANJU

10.1. Informacije o pakiranju

Pakiranje ovog proizvoda izrađeno je od materijala koje je moguće reciklirati. Nemojte pakiranje odlagati zajedno s kućanskim ili drugim otpadom. Onesite ga na mjesto prikupljanja otpada pakiranja koje je definirala vaša lokalna uprava.

11. OPIS ENERGETSKE OZNAKE I UŠTEDA ENERGIJE

11.1. Energetska oznaka

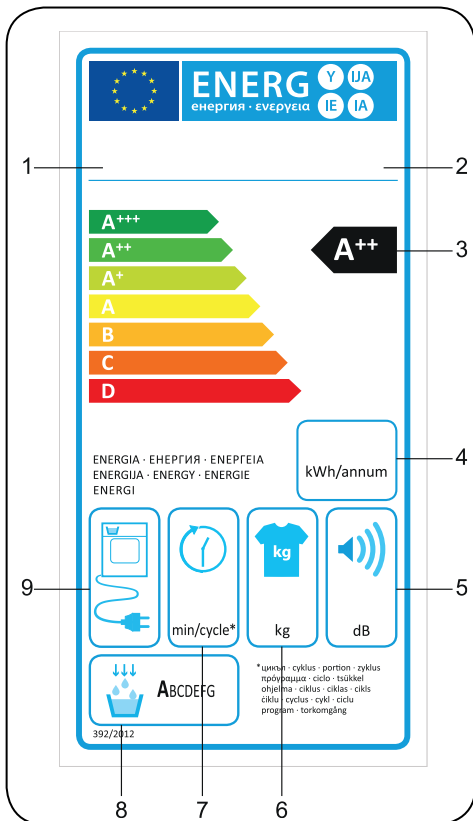

1. Zaštitni znak
2. Model
3. Energetska klasa
4. Godišnja potrošnja energije
5. Buka tijekom sušenja
6. Kapacitet prihvata suhog rublja
7. Vrijeme trajanja ciklusa potpunog sušenja pamuka
8. Klasa učinkovitosti kondenzacije
9. Tehnologija uređaja

11.2. Energetska učinkovitost

- Uređaj biste trebali koristiti u punom kapacitetu, ali nemojte ga pretrpavati.
- Dok se rublje pere, brzina okretaja centrifuge treba biti na najvišoj mogućoj vrijednosti. To će skratiti vrijeme sušenja i smanjiti potrošnju energije.
- Pazite da uvijek zajedno sušite iste vrste rublja.
- Slijedite preporuke iz korisničkog priručnika za odabir programa.
- Za cirkulaciju zraka ostavite odgovarajuć prostor s prednje i bočnih strana sušilice. Ne prekrivajte rešetke s prednje strane uređaja.
- Ako nije nužno, ne otvarajte vratašca uređaja dok traje sušenje. Ako morate otvarati vratašca, nemojte ih dugo držati otvorenima.
- Ne dodajte novo (mokro) rublje tijekom postupka sušenja.
- Dlake i mucice koje otpadaju s rublja i sakupljaju se u zraku prikupljaju se u „filtrima mucica“. Prije svakog korištenja očistite filtre.
- Na modelima s toplinskom pumpom provjerite je li izmjenjivač topline čist najmanje jednom mjesečno ili nakon svakih 30 primjena.
- Tijekom postupka sušenja, okolina u kojoj je sušilica postavljena mora biti dobro provjetrena.

INFORMACIJE O PROIZVODU

Sukladno Delegiranom komisijском propisu (EU) No 392/2012

| | |
|--|-----------------|
| Naziv dobavljača ili zaštitni znak | SHARP |
| Naziv modela | KD-HHH8S7GW2-EE |
| Procijenjen kapacitet (kg) | 8 |
| Vrsta sušilice | Toplinska Pumpa |
| Klasa energetske učinkovitosti ⁽¹⁾ | A++ |
| Godišnja potrošnja energije (kWh) ⁽²⁾ | 235 |
| Automatska ili ne-automatska | Automatska |
| Energetska potrošnja standardnog programa za pamuk pri punom opterećenju (kWh) | 1,88 |
| Energetska potrošnja standardnog programa za pamuk pri polovičnom opterećenju (kWh) | 1,1 |
| Energetska potrošnja za stanje isključenosti standardnog programa za pamuk pri punom opterećenju P_o (W) | 0,5 |
| Energetska potrošnja za stanje uključenosti standardnog programa za pamuk pri punom opterećenju P_L (W) | 1 |
| Trajanje vremena uključenosti (min) | n/a |
| Standardni program za pamuk ⁽³⁾ | |
| Trajanje programa standardnog programa za pamuk pri punom opterećenju , T_{suh0} (min) | 174 |
| Trajanje programa standardnog programa za pamuk pri polovičnom opterećenju , $T_{suh0/2}$ (min) | 103 |
| Prosječno trajanje programa standardnog programa za pamuk pri punom i polovičnom opterećenju , (T_1) | 133 |
| Klasa kondenzacijske učinkovitosti ⁽⁴⁾ | B |
| Prosječna kondenzacijska učinkovitost standardnog programa za pamuk pri punom opterećenju C_{suh0} | %81 |
| Prosječna kondenzacijska učinkovitost standardnog programa za pamuk pri polovičnom opterećenju $C_{suh0/2}$ | %81 |
| Prosječna kondenzacijska učinkovitost standardnog programa za pamuk pri punom i polovičnom opterećenju C_1 | %81 |
| Razina buke za standardni program za pamuk pri punom opterećenju ⁽⁵⁾ | 65 |
| Ugrađeno | Ne |

(1) Skala od A+++ (najučinkovitije) do D (najmanje učinkovito)

(2) Energetska potrošnja temeljena na 160 ciklusa sušenja standardnog programa za pamuk pri punom i polovičnom opterećenju, i potrošnja načina rada s nižom snagom. Stvarna energetska potrošnja po ciklusu ovisi o načinu korištenja uređaja.







(3) „Program potpunog sušenja pamuka“ korišten pri punom i polovičnom opterećenju, standardni je program sušenja na koji se odnose informacije na etiketama i u informacijama o proizvodu, da je taj program prikladan za normalno mokro pamučno rublje i da je najučinkovitiji program kad je riječ o potrošnji energije, za pamuk.

(4) Skala od G (najmanje učinkovito) do A (najučinkovitije)

(5) Uravnotežena prosječna vrijednost - L wA izraženo u dB(A) re 1 pW

Zahvaljujemo vam što ste izabrali ovaj proizvod.

Ovaj Korisnički priručnik sadrži veoma važne informacije i uputstva koji se tiču korišćenja i održavanja vašeg uređaja. Odvojite vreme da pročitate ovaj Korisnički priručnik pre korišćenja uređaja i čuvajte ga za buduću upotrebu.

| Icon | Caption | Description |
|---|--------------------------------|--|
|  | UPOZORENJE | Rizik od opasne povrede ili smrti |
|  | RIZIK OD STRUJNOG UDARA | Opasan napon |
|  | POŽAR | Rizik od požara |
|  | PAŽNJA | Rizik od povrede ili materijalne štete |
|  | VAŽNO/NAPOMENA | Informacije o ispravnom korišćenju sistema |
|  | | Pročitajte ova uputstva. |
|  | | Vruća površina |

SADRŽAJ

| | |
|---|-----------|
| 1. BEZBEDNOSNA UPUTSTVA | 5 |
| 1.1. Električna bezbednost | 5 |
| 1.2. Bezbednost dece | 6 |
| 1.3. Bezbednost proizvoda | 7 |
| 1.4. Ispravna upotreba | 8 |
| 1.5. Postavljanje na mašinu za pranje veša | 9 |
| 2. POSTAVLJANJE | 11 |
| 2.1. Povezivanje sa izlazom za vodu (sa opcionim crevom za izbacivanje vode) .. | 11 |
| 2.1.1. Povezivanje creva za izbacivanje vode | 11 |
| 2.2. Podešavanje stopa | 11 |
| 2.3. Priklučivanje na električnu mrežu | 11 |
| 2.4. Postavljanje ispod radne ploče | 11 |
| 3. PREGLED | 12 |
| 4. PRIPREMA VEŠA | 13 |
| 4.1. Sortiranje veša za sušenje | 13 |
| 4.2. Priprema veša koji će se sušiti | 14 |
| 4.3. Kapacitet punjenja | 14 |
| 5. KORIŠTENJE MAŠINE ZA SUŠENJE VEŠA | 15 |
| 5.1. Kontrolna tabla | 15 |
| 5.1.1. Dugme za izbor programa | 15 |
| 5.1.2. Elektronski indikator i dodatne funkcije | 15 |
| 5.2. Tabela za izbor programa i potrošnju | 16 |
| 5.2.1. Pomoćne funkcije | 17 |
| 5.2.2. Pokretanje programa | 18 |
| 5.2.3. Indikator napretka programa | 19 |
| 5.2.4. Informacije o osvetljenju u bubnju | 19 |
| 5.3. Informacije o osvetljenju u bubnju | 19 |
| 6. ČIŠĆENJE I ODRŽAVANJE | 21 |
| 6.1. Čišćenje filtera za dlačice | 21 |
| 6.2. Pražnjenje rezervoara za vodu | 21 |
| 6.3. Čišćenje izmenjivača toplote | 22 |
| 6.4. Čišćenje senzora za vlagu | 22 |
| 6.5. Čišćenje unutrašnje površine vrata za ubacivanje | 23 |
| 7. TEHNIČKE SPECIFIKACIJE | 24 |
| 8. REŠAVANJE PROBLEMA | 25 |
| 9. AUTOMATSKA UPOZORENJA NA GREŠKU I ŠTA PREDUZETI | 27 |

| | |
|---|-----------|
| 10. INFORMACIJE O ZAŠTITI ŽIVOTNE SREDINE I PAKOVANJU..... | 28 |
| 10.1. Informacije o pakovanju..... | 28 |
| 11. OPIS ENERGETSKE OZNAKE I UŠTEDE ENERGIJE | 28 |
| 11.1. Energetska oznaka | 28 |
| 11.2. Energetska efikasnost | 29 |

OSNOVNE NAPOMENE

- Ovaj uređaj mogu koristiti deca starija od 8 godina i osobe sa smanjenim fizičkim, senzornim ili mentalnim sposobnostima ili one kojima nedostaju iskustvo i znanje, ako su pod nadzorom ili su dobili uputstva u vezi sa bezbednom upotrebom uređaja i razumeju uključene opasnosti. Deca se ne smeju igrati uređajem. Čišćenje i održavanje koje treba da obavi korisnik ne smeju da obavljaju deca bez nadzora.
- Mašina za sušenje veša namenjena je isključivo za upotrebu u domaćinstvu i u zatvorenom prostoru. Garancija će postati nevažeća u slučaju komercijalne upotrebe.
- Koristite ovaj proizvod isključivo za veš sa oznakom koja naznačava da je pogodan za sušenje.
- Proizvođač neće prihvatiti odgovornost za oštećenja nastala nepravilnom upotrebom ili transportom.
- Nemojte da dopustite da prekrivke podova ometaju prohodnost ventilacionih otvora.
- Postavljanje i popravke mašine treba da obavlja isključivo ovlašćeni agent za popravke. Proizvođač se ne može smatrati odgovornim za oštećenja nastala zbog neovlašćenih popravki.

⚠ UPOZORENJE: Nikada nemojte da prskate ili isipate vodu na mašinu za sušenje veša da je operete! Rizik od strujnog udara!

- Ostavite najmanje 3 cm prostora između bočnih i zadnjeg zida proizvoda, kao i iznad mašine ako planirate da postavite uređaj ispod radne površine.
- Sklapanje/rasklapanje za postavljanje ispod radne površine, ako je potrebno, mora da obavlja ovlašćeni agent za servisiranje.
- Pre postavljanja proverite vizuelno da li na proizvodu ima oštećenja. Nikada nemojte da postavljate oštećeni proizvod ili da rukujete njime.

- Držite ljubimce podalje od mašine za sušenje veša.
- Omekšivače ili slične proizvode treba koristiti kako je navedeno u uputstvima proizvođača.
- Izvadite iz džepova sve predmete, kao što su upaljači i šibice.
- Ovaj uređaj se ne sme postavljati iza vrata koja se zaključavaju, klizećih vrata ili vrata sa šarkama na suprotnoj strani od one na kojoj je mašina za sušenje ako se time sprečava potpuno otvaranje vrata.

!WARNING: U kućištu uređaja ili u ugrađenoj konstrukciji, otvori za ventilaciju očistite od opstrukcije.

- Pre nego što se obratite lokalnom ovlašćenom pružaocu servisnih usluga zbog postavljanja mašine za sušenje veša, proverite informacije iz korisničkog priručnika da proverite da su električna instalacija i izlaz za vodu odgovarajući. Ako nisu, pozovite kvalifikovanog električara i vodoinstalatera da obave neophodna podešavanja.
- Dužnost je kupca da pripremi mesto za postavljanje mašine za sušenje veša, kao i instalacije za električno napajanje i otpadnu vodu. Pre postavljanja proverite mašinu za sušenje veša zbog oštećenja. Ako je oštećena, nemojte da je postavljate. Oštećeni proizvodi mogu da ugroze vaše zdravlje.
- Postavite mašinu za sušenje veša na stabilnu i ravnu površinu.
- Pokrenite mašinu za sušenje veša u okruženju bez prašine sa dobrom ventilacijom.
- Rastojanje između mašine za sušenje i poda **ne treba** da se smanji usled predmeta kao što su tepisi, drvo ili traka.
- **Nemojte da blokirate ventilacione rešetke** koje se nalaze na osnovi mašine za sušenje veša.
- Ovaj uređaj se ne sme postaviti iza vrata koja se

zaključavaju, klizećih vrata ili vrata sa šarkama na suprotnoj strani od one na kojoj je mašina za sušenje tako da je potpuno otvaranje vrata mašine za sušenje blokirano.

- Kada se postavi mašina za sušenje veša, povezivanja moraju da ostanu stabilna. Prilikom postavljanja mašine za sušenje veša, postarajte se da se zadnja površina ne oslanja na neki predmet (npr. slavina, utičnica).
- Radna temperatura mašine za sušenje veša je od +5°C do +35°C. Ako se mašina koristi van ovog opsega temperature, to će imati negativan uticaj na učinak mašine za sušenje veša i proizvod će biti oštećen.
- Budite oprezni prilikom prenošenja proizvoda jer je težak. Uvek nosite zaštitne rukavice.
- Uvek postavljajte proizvod tako da bude pored zida.
- Zadnja površina proizvoda treba da bude pored zida.
- Kada se proizvod postavi na stabilnu površinu, koristite nivo vode da proverite da li je proizvod potpuno stabilan. Ako nije, podesite stope dok ne postane stabilan. Ponovite ovaj postupak svaki put kada premeštate proizvod.
- Nemojte da postavljate mašinu za sušenje veša na strujni kabl.

Odlaganje starog proizvoda

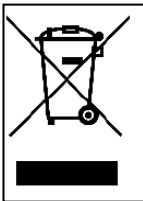

Ovaj proizvod je usaglašen sa EU WEEE direktive (2013/19/EU). Ovaj proizvod nosi simbol klasifikacije za otpad za električnu i elektronsku opremu (WEEE). Ovaj simbol koji se nalazi na proizvodu ili oznaci sa informacijama naznačava da ovaj proizvod ne sme da se odlaže u otpad zajedno sa drugim kućnim otpadom na kraju radnog veka. Da bi se sprečile potencijalne opasnosti od nekontrolisanog odlaganja otpada po životnu sredinu i ljudsko zdravlje, držite ovaj proizvod odvojeno od drugih vrsta otpada, a da bi se omogućila održiva ponovna upotreba materijalnih resursa, postarajte se da se reciklira odgovorno. Obratite se svom prodavcu ili lokalnim nadležnim organima da dobijete informacije o tome kako i gde možete da odnesete proizvod zbog ekološki bezbedne reciklaže. Ovaj proizvod ne sme da se meša sa drugim vrstama komercijalnog otpada za reciklažu.

EC Deklaracija o usaglašenosti

Izjavljujemo da naši proizvodi zadovoljavaju primenljive evropske direktive, odluke i propise, kao i zahteve navedene u spomenutim standardima.

1. BEZBEDNOSNA UPUTSTVA

Ovaj odeljak sadrži bezbedosna uputstva koja će vam pomoći da se zaštitite od rizika od lične povrede ili oštećenja svojine. Ako se ne pridržavate ovih uputstava, garancija će biti nevažeća.

1.1. Električna bezbednost

- Uređaj ne sme da se napaja putem eksternog prekidačkog uređaja, kao što je tajmer, ili da bude povezan sa kolom koje se redovno uključuje i isključuje nekom instalacijom.
- Nemojte dodirivati strujni kabl vlažnim rukama. Uvek povucite utikač da isključite proizvod iz struje; u suprotnom, postojaće rizik od strujnog udara.
- Povežite mašinu za sušenje veša sa uzemljenom utičnicom koja poseduje zaštitu osigurača. Povezivanje sa uzemljenjem mora da obavi kvalifikovani električar. Naša kompanija se ne može smatrati odgovornom za oštećenja/gubitke koji su posledica korišćenja mašine za sušenje veša bez veze sa uzemljenjem, što nalažu lokalni propisi.
- Napon i dozvoljena zaštita osigurača naznačeni su na tipskoj pločici. **(Za tipsku pločicu pogledajte odeljak Pregled)**
- Vrednosti napona i frekvencije koje su naznačene na tipskoj pločici moraju da budu jednake vrednosti napona i frekvencije mreže na vašem crevu.
- Izvucite utikač mašine za sušenje iz utičnice kada se ne koristi duže vreme i pre postavljanja, održavanja, čišćenja i popravki jer u suprotnom se mašina za sušenje može oštetiti.
- Utičnica utikača mora da bude lako dostupna neprekidno nakon postavljanja.

 Da biste izbegli rizik od požara ili strujnog udara, nemojte da koristite produžne kablove, višestruke utičnice ili adaptere da povežete mašinu za sušenje sa mrežnim napajanjem.

1.2. Bezbednost dece

- Ovaj aparat nije namenjen za upotrebu od strane lica sa smanjenim fizičkim, čulnim ili mentalnim sposobnostima ili nedostatkom iskustva i znanja osim ako nije pod nadzorom ili je naučen da rukuje aparatom od strane lica koje je odgovorno za njegovu/njenu sigurnost.
- Ovaj uređaj mogu koristiti deca starija od 8 godina i osobe sa smanjenim fizičkim, senzornim ili mentalnim sposobnostima ili one kojima nedostaju iskustvo i znanje, ako su pod nadzorom ili su dobili uputstva u vezi sa bezbednom upotrebom uređaja i razumeju uključene opasnosti. Deca se ne smeju igrati uređajem. Čišćenje i održavanje koje treba da obavi korisnik ne smeju da obavljaju deca bez nadzora.
- Ne puštajte decu blizu mašine bez nadzora.
- Deca mogu da se zaključaju u mašinu što može dovesti do rizika od smrti.
- Nemojte da dopuštate deci da dodiruju staklo tokom korišćenja mašine. Površina postaje izuzetno vruća i može dovesti do oštećenja kože.
- Držite materijal pakovanja izvan domašaja dece.
- Trovanje i iritacija mogu da se jave ako se deterdžent i materijali za čišćenje konzumiraju ili dođu u dodir sa kožom ili očima.
- Držite materijale za čišćenje van domašaja dece; električni proizvodi su opasni za decu.
- Držite decu podalje od proizvoda dok se koristi.
- Da biste sprečili decu da ometaju ciklus mašine za

sušenje, možete da koristite zaštitu za decu da izbegnete bilo kakve izmene pokrenutog programa.

- Nemojte da dozvoljavate deci da sede / da se popnu na proizvod ili u njega.

1.3. Bezbednost proizvoda

 **Zbog rizika od požara, sledeći artikli i proizvodi koji se ubrajaju u veš ne treba NIKADA da se suše u mašini za sušenje:**

- Nemojte da sušite neopran veš u mašini za sušenje veša.
- Artikle koji su zaprljani materijama kao što su ulje za kuvanje, aceton, alkohol, benzin, kerozin, sredstva za uklanjanje fleka, terpentini, vosak i sredstva za uklanjanje voska treba prati u toploj vodi sa dodatnom količinom deterdženta pre sušenja u mašini za sušenje veša.
- Krpe za čišćenje i podmetače koji na sebi imaju ostatke zapaljivih sredstava za čišćenje ili acetona, gasa, benzina, sredstva za uklanjanje mrlja, terpentina, sveće, voska, sredstva za uklanjanje voska ili hemikalija.
- Veš koji sadrži ostatke sprejeva za kosu, sredstva za uklanjanje laka za nokte i slične supstance.
- Veš na kom su za čišćenje korišćene industrijske hemikalije (kao što je hemijsko čišćenje).
- Veš na kom se nalazi bilo kakva vrsta pene, sunđera, gume ili delova i dodataka nalik gumi. Tu spadaju sunđer od pene od lateksa, kape za tuširanje, vodootporna platna, postavljena odeća i jastuci od pene.
- Predmeti sa punjenjem i oštećeni predmeti (jastuci ili jakne). Pena koja viri izvan ovih predmeta može da se zapali tokom procesa sušenja.
- Korišćenje mašine za sušenje u sredinama koje sadrže brašno ili ugljenu prašinu može da izazove eksploziju.

 **PAŽNJA:** Veš koji sadrži metalna ojačanja ne treba stavljati u mašinu za sušenje. Mašina za sušenje se može oštetiti ako se metalna ojačanja olabave i odlome tokom sušenja.

POŽAR:R290

Rizik od požara i oštećenja!

Ovaj proizvod sadrži gas R290 koji je ekološki, ali zapaljiv. Držite otvoreni plament i izvore požara podalje od proizvoda.

1.4. Ispravna upotreba

 **PAŽNJA:** Nikada nemojte zaustavljati mašinu za sušenje pre završetka ciklusa sušenja osim ako sve artikle brzo na izvadite i raširite tako da se toplota raseje.

 **PAŽNJA:** Postarajte se da ljubimci ne ulaze u mašinu za sušenje. Proverite unutrašnjost mašine za sušenje pre korišćenja.

 **PAŽNJA:** Prekomerno zagrevanje odeće unutar mašine za sušenje može da se javi ako otkazete program ili u slučaju nestanka struje dok je mašina za sušenje pokrenuta. Ta koncentracija toplote može da izazove samosagorevanje pa stoga uvek pokrenite program Refresh (Osvežavanje) da ohladite ili brzo izvadite sav veš iz mašine za sušenje da biste ga okačili i da bi se rasejala toplota.

- Koristite mašinu za sušenje isključivo za sušenje u domaćinstvu i za sušenje tkanina sa etiketom na kojoj je naznačeno da je pogodna za sušenje. Sve druge primene nalaze se van opsega namenjene primene i zabranjene su.
- Garancija će postati nevažeća u slučaju svakog oblika komercijalne upotrebe.
- Ovaj uređaj je projektovan da se koristi isključivo u domaćinstvima i treba ga postaviti na ravnu i stabilnu površinu.
- Nemojte da se naslanjate ili da sedate na vrata mašine za sušenje veša. Mašina za sušenje veša može da se

prevrne.

- Da bi se održala temperatura koja neće naškoditi vešu (npr. da bi se sprečilo da se veš zapali), proces hlađenja počinje nakon procesa zagrevanja. Nakon toga se program završava. Na kraju programa uvek brzo uklonite veš.

 **PAŽNJA:** Nikada nemojte da koristite mašinu za sušenje bez filtera za dlačice ili sa oštećenim filterom za dlačice.

- Filteri za dlačice se moraju čistiti **nakon svake upotrebe** kao što je naznačeno u poglavlju **Čišćenje filtera za dlačice**.
- Filteri za dlačice se moraju osušiti nakon vlažnog čišćenja. Vlažni filteri mogu da izazovu kvar tokom procesa sušenja.
- Nagomilavanje dlačica ne sme da se dozvoli u mašini za sušenje veša (nije primenljivo za uređaje za koje je namenjeno da se produvavaju izvan zgrade)

 **VAŽNO:** Rastojanje između mašine za sušenje i poda ne treba da se smanji usled predmeta kao što su tepisi, drvo ili ploča jer u suprotnom ne može da se obezbedi dovoljno dopremanje vazduha u mašinu.

- Nemojte da postavljate mašinu za sušenje u prostorije gde postoji rizik od zamrzavanja. Temperature zamrzavanja negativno utiču na učinak mašina za sušenje veša. Kondenzovana voda koja se zamrzava u pumpi i crevu može da izazove oštećenje.

1.5. Postavljanje na mašinu za pranje veša

 **PAŽNJA:** Mašina za pranje ne sme da se postavlja na mašinu za sušenje veša. Obratite pažnju na upozorenja data u nastavku prilikom postavljanja mašine za sušenje veša na mašinu za pranje veša.

 **PAŽNJA:** Mašina za sušenje veša sme da se postavlja samo na mašine za pranje veša koje imaju isti ili veći kapacitet.

- Da biste koristili mašinu za sušenje veša koja je postavljena na mašinu za pranje veša, element za pričvršćivanje se mora upotrebiti između ova dva proizvoda. Element za pričvršćivanje mora da priključi ovlašćeni serviser.
- Kada se mašina za sušenje postavi na mašinu za pranje veša, ukupna težina ovih proizvoda može da dostigne gotovo 150 kilograma (kada se napune). Postavite proizvode na čvrst pod koji raspolaže kapacitetom za nošenje opterećenja!

| Tabela za pravilno postavljanje mašine za pranje veša i mašine za sušenje veša | | | | | | |
|--|-----------------------|-------|-------|-------|-------|-------|
| Mašina za sušenje veša (Dubina) | Mašina za pranje veša | | | | | |
| | 37 cm | 42 cm | 53 cm | 56 cm | 59 cm | 85 cm |
| 56 cm | X | X | ✓ | ✓ | ✓ | ✓ |
| 61 cm | X | X | X | ✓ | ✓ | ✓ |

(Za informacije o dubini pogledajte poglavlje 7. Tehničke specifikacije)

Da biste postavili mašinu za sušenje veša na mašinu za pranje veša, kao opcioni dodatak neophodan je poseban komplet za slaganje. Obratite se korisničkoj službi da biste ga dobili. Uputstva za sklapanje biće isporučena zajedno sa kompletom za slaganje.

EC Deklaracija o usaglašenosti

Izjavljujemo da naši proizvodi zadovoljavaju primenljive evropske direktive, odluke i propise, kao i zahteve navedene u spomenutim standardima.

Odlaganje starog proizvoda

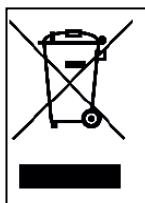

Ovaj proizvod je usaglašen sa EU WEEE direktive (2013/19/EU). Ovaj proizvod nosi simbol klasifikacije za otpad za električnu i elektronsku opremu (WEEE).

Ovaj simbol koji se nalazi na proizvodu ili oznaci sa informacijama naznačava da ovaj proizvod ne sme da se odlaže u otpad zajedno sa drugim kućnim otpadom na kraju radnog veka. Da bi se sprečile potencijalne opasnosti od nekontrolisanog odlaganja otpada po životnu sredinu i ljudsko zdravlje, držite ovaj proizvod odvojeno od drugih vrsta otpada, a da bi se omogućila održiva ponovna upotreba materijalnih resursa, postarajte se da se reciklira odgovorno. Obratite se svom prodavcu ili lokalnim nadležnim organima da dobijete informacije o tome kako i gde možete da odnesete proizvod zbog ekološki bezbedne reciklaže. Ovaj proizvod ne sme da se meša sa drugim vrstama komercijalnog otpada za reciklažu.

2. POSTAVLJANJE

2.1. Povezivanje sa izlazom za vodu (sa opcionim crevom za izbacivanje vode)

Kod proizvoda sa jedinicom toplotne pumpe voda se prikuplja u rezervoaru za vodu tokom procesa sušenja. Morate da izbacite nakupljenu vodu nakon svakog procesa sušenja. Umesto periodičnog pražnjenja rezervoara za vodu, takođe možete da koristite crevo za izbacivanje vode koje je priloženo sa proizvodom da direktno izbacite vodu.

2.1.1. Povezivanje creva za izbacivanje vode

1. Povucite i izvadite kraj creva na zadnjoj strani mašine za sušenje veša. Nemojte da koristite nikakve alate za izvlačenje creva.
2. Postavite jedan kraj creva za izbacivanje vode koje je isporučeno sa proizvodom u preoz iz kog ste uklonili crevo.
3. Pričvrstite drugi kraj creva za izbacivanje vode direktno u izlaz za vodu ili lavabo.

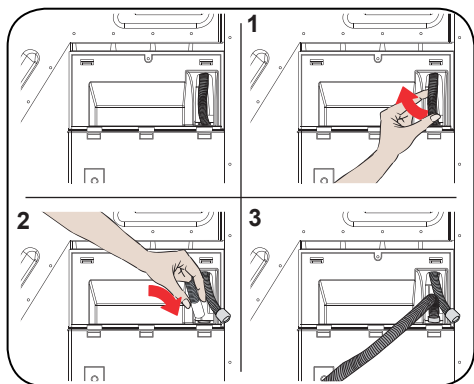

PAŽNJA: Crevo mora da se poveže tako da se ne može pomeriti. Ako se crevo izvuče tokom izbacivanja vode, u vašoj kući može doći do poplave.

VAŽNO: Crevo za izbacivanje vode mora da se postavi na visini od maksimalno 80 cm.

VAŽNO: Crevo za izbacivanje vode ne sme da bude presavijeno između izlaza i proizvoda, prelomljeno ili prignječeno.

2.2. Podešavanje stopa

- Da bi uređaj radio uz manje buke i vibracija, mora da bude stabilan i uravnotežen na stopama. Podesite stope da osigurate da je proizvod uravnotežen.
- Rotirajte stope udesno i ulevo dok mašina za sušenje veša ne postane ujednačena i stabilna.

VAŽNO: Nikada nemojte da uklanjate pedesive stope.

2.3. Priključivanje na električnu mrežu

PAŽNJA: Postoji rizik od požara i strujnog udara.

- Vaša mašina za sušenje veša je podešena na 220–240 V i 50 Hz.
 - Mrežni kabl mašine za sušenje veša opremljen je specijalnim utikačem. Ovaj utikač mora da se poveže sa uzemljenom utičnicom koja je zaštićena osiguračem od 16 ampera kao što je naznačeno na sipskoj pločici. Vrednost strujnog osigurača na električnoj mreži sa kojom je povezana ova utičnica takođe mora da bude 16 ampera. Konsultujte se sa kvalifikovanim električarom ako nemate takvu utičnicu ili osigurač.
 - Naša kompanija se ne može smatrati odgovornom za oštećenja nastala zbog upotrebe bez uzemljenja.
- VAŽNO:** Korišćenje mašine pri niskim vrednostima napona skraćuje radni vek i smanjuje učinak vaše mašine.

2.4. Postavljanje ispod radne ploče

- Ostavite najmanje 3 cm prostora između bočnih i zadnjeg zida proizvoda, kao i ispod radne ploče kada postavljate svoj proizvod ispod radne površine.
- Sklapanje/rasklapanje ispod radne površine, ako je potrebno, mora da obavlja ovlašćeni servis.

3. PREGLED

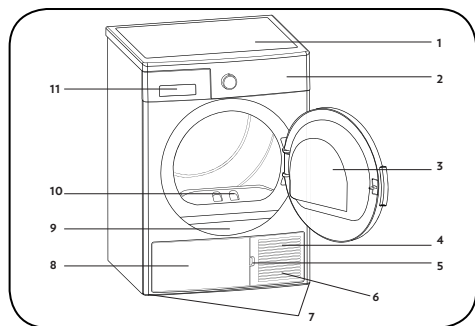

















1. Gornja ploča
2. Kontrolna tabla
3. Vrata za punjenje
4. Osnova
5. Ležište otvora osnove
6. Ventilacione rešetke
7. Podesive stope
8. Poklopac osnove
9. Tipska pločica
10. Filter za dlačice
11. Poklopac fioke

4. PRIPREMA VEŠA

4.1. Sortiranje veša za sušenje

Pratite uputstva na etiketama veša koji se suši. Sušite samo predmete koji imaju izjavu/ simbol koji naznačava da „mogu da se suše u mašini za sušenje veša”.

- Nemojte da koristite proizvod sa količinama i vrstama veša koji nisu dati u poglavlju 4.3. Kapacitet punjenja.

| | | | |
|--|---|---|---|
|  <p>Pogodno za sušenje u mašini za sušenje veša</p> |  <p>Ne zahteva peglanje</p> |  <p>Osetljivo/delikatno sušenje</p> |  <p>Nije pogodno za sušenje u mašini za sušenje veša</p> |
|  <p>Bez sušenja</p> |  <p>Ne vršiti hemijsko čišćenje</p> |  <p>Na bilo kojoj temperaturi</p> |  <p>Na visokim temperaturama</p> |
|  <p>Na srednjim temperaturama</p> |  <p>Na niskim temperaturama</p> |  <p>Bez toplote</p> |  <p>Suši se na žici za veš</p> |
|  <p>Raširite za sušenje</p> |  <p>Zakačite vlažno na žicu za veš</p> |  <p>Raširite na zaklonjenom mestu radi sušenja</p> |  <p>Pogodno za hemijsko čišćenje</p> |

Nemojte zajedno da sušite tanke, višeslojne ili debele tkanine jer se one suše na različitim nivoima. Zato zajedno sušite samo odeću iste strukture i vrste tkanine. Tako možete postići isti rezultat sušenja. Ako mislite da je veš i dalje mokar, možete izabrati vremenski program dodatnog sušenja.

Zasebno sušite veliki (na primer, posteljину) i manji veš da ne biste dobili vlažan veš.

VAŽNO: Za sušenje u mašini za sušenje veša nisu prikladne osetljive tkanine, izvezene tkanine, vuna/svila, odeća napravljena od osetljivih i skupih tkanina, sportska odeća i zavese od tila.

4.2. Priprema veša koji će se sušiti

Opasnost od eksplozije i požara!

Izvadite iz džepova sve predmete, kao što su upaljači i šibice.

PAŽNJA: Može doći do oštećenja bubnja mašine za sušenje veša i tkanina.

- Odeća se tokom pranja može zapetljati. Razdvojite je pre stavljanja u mašinu za sušenje.
- Izvadite sve predmete iz džepova i primenite sledeće:
- Zavežite pojaseve tkanina, uzice kecelja i slično ili koristite vreću za odeću.
- Zatvorite zatvarače, kopče i spone, zakopčajte dugmad.
- Da biste dobili najbolji rezultat sušenja, veš razvrstajte u skladu sa vrstom tekstila i programom sušenja.
- Uklonite kopče i slične metalne delove s odeće.
- Pletivo poput majica i pletene odeće **obično se skuplja tokom prvog sušenja**. Koristite zaštitni program.
- **Nemojte prekomerno sušiti sintetički veš. To će izazvati nabore.**
- Prilikom pranja veša koji ćete sušiti, prilagodite količinu omekšivača u skladu sa uputstvima proizvođača mašine za pranje veša.

4.3. Kapacitet punjenja

Pratite uputstva u „Tabeli za izbor programa i potrošnje”. (Pogledajte: 5.2 Tabela za izbor programa i potrošnje). Nemojte ubacivati u uređaj više veša od kapaciteta navedenog u tabeli.



VAŽNO: Ne preporučuje se u mašinu za sušenje staviti više veša od količine prikazane u tabeli. Kada je pretrpana, performanse sušenja se smanjuju i može doći do oštećenja mašine za sušenje i veša.

| Veš | Težina suvog veša (g) |
|----------------------------------|-----------------------|
| Čaršav (dvostruki) | 725 |
| Jastučnica | 240 |
| Peškir za kupanje | 700 |
| Peškir za ruke | 225 |
| Košulja | 190 |
| Pamučna košulja | 200 |
| Farmerke | 650 |
| Tkanina – pantalone od gabardena | 400 |
| Majica | 120 |

5. KORIŠTENJE MAŠINE ZA SUŠENJE VEŠA

5.1. Kontrolna tabla

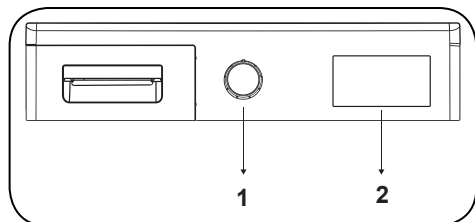

1. Dugme za izbor programa
2. Elektronski indikator i dodatne funkcije

5.1.1. Dugme za izbor programa

Koristite dugme za izbor programa da biste izabrali željeni program sušenja

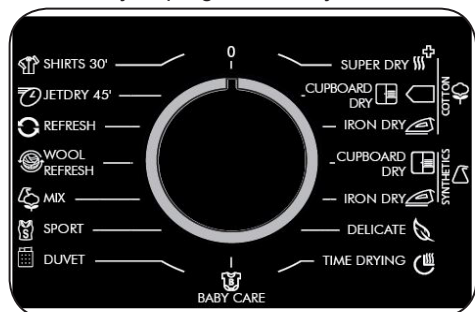

5.1.2. Elektronski indikator i dodatne funkcije

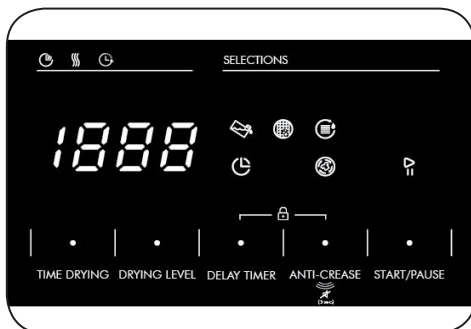

Simboli na ekranu:

| | |
|--|--|
| Indikator upozorenja za rezervoar za vodu | |
| Indikator upozorenja za čišćenje filtera za dlačice | |
| Indikator upozorenja za čišćenje izmenjivača toplote | |

5.2. Tabela za izbor programa i potrošnju

Pritisnite dugme za uključivanje/pauziranje da biste pokrenuli program. LED indikator uključivanja/pauziranja pokazuje da je program pokrenut, a uključuje se LED indikator sušenja.

| Program | Količina veša (kg) | Mašina za pranje veša brzina centrifuge | Približna količina preostale vlage | Trajanje (minuti) |
|--|--------------------|---|------------------------------------|-------------------|
| Dodatno sušenje pamuka | 8 | 1000 | 60% | 179 |
| Sušenje pamuka bez potrebe za peglanjem | 8 | 1000 | 60% | 174 |
| Sušenje pamuka za peglanje) | 8 | 1000 | 60% | 148 |
| Sušenje sintetike bez potrebe za peglanjem | 4 | 800 | 40% | 74 |
| Sušenje sintetike za peglanje | 4 | 800 | 40% | 64 |
| Delikatna tkanina | 2 | 600 | 50% | 55 |
| Vremenski podešeno sušenje | - | - | - | - |
| Odeća za bebe | 3 | 1000 | 60% | 78 |
| Jorgan | 2,5 | 800 | 60% | 140 |
| Sportska odeća | 4 | 800 | 40% | 103 |
| Mešano | 4 | 1000 | 60% | 112 |
| Osvežavanje vune | - | - | - | 5 |
| Osvežavanje | - | - | - | 10 |
| Ekspresno za 45' | 2 | 1200 | 50% | 45 |
| Košulje za 30' | 0.5 | 1200 | 50% | 30 |

| Vrednosti potrošnje energije | | | | |
|--|--------------------|---|------------------------------------|------------------------------------|
| Program | Količina veša (kg) | Mašina za pranje veša brzina centrifuge | Približna količina preostale vlage | Vrednosti potrošnje energije (kWh) |
| Sušenje pamuka bez potrebe za peglanjem | 8 | 1000 | 60% | 1,88 |
| Sušenje pamuka za peglanje | 8 | 1000 | 60% | 1,55 |
| Sušenje sintetike bez potrebe za peglanjem | 4 | 800 | 40% | 0,93 |
| Potrošnja energije u „isključenom režimu” P _o (W) | | | | 0,5 |
| Potrošnja energije u „uključenom režimu” P _L (W) | | | | 1 |



Program sušenja pamuka bez potrebe za peglanjem standardni je program sušenja koji je moguće pokrenuti s potpunom količinom veša ili s polovinom količine veša, a informacije o njemu nalaze se na etiketama i na oznaci proizvoda. Ovo je energetska najefikasniji program za sušenje normalne mokre pamučne odeće.

*Energetska oznaka standardnog programa (EN 61121:2013)

Sve su vrednosti u tabeli određene u skladu sa standardom EN 61121:2013. Vrednosti potrošnje mogu se razlikovati od vrednosti u tabeli u zavisnosti od vrste tkanine, brzine okretaja, uslova sredine i vrednosti napona.

5.2.1. Pomoćne funkcije

U nastavku je tabela s pregledom mogućnosti koje se mogu izabrati u programima.

| Opcija | Opis |
|--|---|
| Nivo sušenja | Nivo vlage posle sušenja može se podesiti na tri nivoa. Na taj način moguće je izabrati željeni nivo sušenja. Nivoi koje je moguće izabrati osim standardnog podešavanja: 1, 2, 3. Nakon izbora, LED indikator odgovarajućeg nivoa sušenja će se uključiti. |
| Protiv gužvanja | Ako izaberete opciju „Protiv gužvanja” i ne otvorite vrata mašine za sušenje na kraju programa, jednosatna faza protiv gužvanja će se produžiti na dva sata. Nakon izbora opcije Protiv gužvanja, začujete zvučni signal. Pritisnite opet isto dugme da biste poništili izbor. Ako otvorite vrata ili pritisnete dugme uključivanje/pauziranje dok traje korak protiv gužvanja, on će se poništiti. |
| Odloženo uključenje | Možete odložiti vreme početka programa izborom mogućnosti od 1 sata do 23 sata. Željeno vreme odlaganja možete aktivirati pritiskom na dugme uključivanje/pauziranje. Kada vreme istekne, izabrani program automatski se pokreće. Tokom vremena odlaganja, moguće je aktivirati ili deaktivirati mogućnosti kompatibilne s programom. Dug pritisak na dugme za odloženo uključenje neprekidno menja vreme odlaganja. |
| Opozivanje zvučnog alarma | Mašina za sušenje oglašava glasno upozorenje kada se dugme za izbor programa okrene, kada se pritisne dugmad i na kraju programa. Da biste isključili ta upozorenja, pritisnite i 3 sekunde držite dugme opcije „Protiv gužvanja”. Kada pritisnete dugme, začujete glasno upozorenje da je ta mogućnost isključena. |
| Time Drying (Vremenski podešeno sušenje) | Kada je dugme postavljeno u položaj za program Vreme sušenja, ta opcija se može izabrati pritiskom na dugme za izbor opcije Vreme sušenja i program se pokreće pritiskom na dugme za uključivanje/pauziranje. Dug pritisak na dugme za Vreme sušenja neprekidno menja vreme odlaganja. |
| Zaštita za decu | Postoji mogućnost zaštite za decu da bi se izbjgle promene tokom programa, u slučaju da se tokom programa pritisnu tasteri. Da biste aktivirali zaštitu za decu, istovremeno pritisnite i 3 sekunde držite tastere „Odloženo uključivanje” i „Protiv gužvanja”. Kada je zaštita ta decu aktivna, svi se drugi tasteri deaktiviraju. Zaštita za decu automatski se deaktivira na kraju programa. Kada aktivirate/deaktivirate zaštitu za decu, na ekranu će se prikazati „CL” na 2 sekunde, a zatim će nestati; i začujete glasno upozorenje. Upozorenje; kada uređaj radi ili je zaštita za decu aktivna, ako okrenete dugme za izbor programa, začujete glasno upozorenje i na ekranu će se pojaviti „CL” na 2 sekunde, a zatim će nestati. Čak i ako dugme za izbor programa okrenete na drugi program, prethodni program će nastaviti da radi. Da biste izabrali novi program, morate da deaktivirate zaštitu za decu i potom dugme za izbor programa postavite u položaj „isključeno”. Zatim možete da izaberete i pokrenete željeni program. |

5.2.2. Pokretanje programa

LED indikator uključivanja/pauziranja zasvetleće tokom izbora programa. Pritisnite uključivanje/ pauziranje da biste pokrenuli program. LED indikator uključivanja/pauziranja pokazuje da je program pokrenut, a uključuje se LED indikator sušenja.

| Program | Opis |
|--|--|
| Dodatno sušenje pamuka | Ovaj program na visokim temperaturama suši debele i višeslojne tkanine, kao što su pamučni peškiri, čaršavi, jastučnice, ogrtači, tako da ih možete smestiti u ormar. |
| Sušenje pamuka bez potrebe za peglanjem | Ovaj program suši pamučne pidžame, donji veš, stolnjake i slično, što vam omogućava da ih spakujete u ormar. |
| Sušenje pamuka za peglanje | Ovaj program suši pamučni veš kako bi ga pripremio za peglanje. Veš izvađen iz mašine biće vlažan. |
| Sušenje sintetike bez potrebe za peglanjem | Ovaj program suši sintetički veš, kao što su majice, košulje i bluze na nižim temperaturama, što vam omogućava da ih spakujete u ormar. |
| Sušenje sintetike za peglanje | Ovaj program suši sintetički veš, kao što su majice, košulje i bluze na nižim temperaturama, kako bi ga pripremio za peglanje. Veš izvađen iz mašine biće vlažan. |
| Delicate (Delikatna tkanina) | Ovaj program suši odeću kao što su košulje, bluze i svileni odevni predmeti na nižim temperaturama kako bi ih pripremio za nošenje. |
| Vremenski podešeno sušenje | Da biste dosegli traženi nivo sušenja na niskim temperaturama, možete koristiti vremenske programe od 20 minuta do 200 minuta. Nezavisno od nivoa sušenja, program se prekida u željeno vreme. |
| Odeća za bebe | Ovaj program suši osetljivu dečju odeću na nižim temperaturama, kako bi ih pripremio za nošenje. |
| Jorgan | Ovaj se program koristi za sušenje jorgan. |
| Sportska odeća | Program Sport (Sportska odeća) koristi se za sintetičku sportsku odeću kao što su šorcevi, majice koji se peru na niskim temperaturama. |
| Mešano | Ovaj program suši mešani pamučno-sintetički veš koji ne gubi boju, kako bi ga pripremio za nošenje. |
| Osvežavanje vune | Program Wool refresh (Osvežavanje vune) olakšava uklanjanje suvišne vode iz vunenih tkanina nakon pranja primenom niske temperature i blagih pokreta bubnja. |
| Osvežavanje | Ovaj program obezbeđuje 10 minuta ventilacije bez grejanja da biste jednostavnije osvežili odeću. |
| Ekspresno za 45' | 2 kilograma pamuka centrifugirano na visokoj brzini u mašini za pranje veša suši se 45 minuta. |
| Košulje za 30' | Od 2 do 3 košulje spremne za peglanje za 30 minuta. |

 **VAŽNO:** Ne otvarajte vrata za punjenje dok je program pokrenut. Ako morate da otvorite vrata, nemojte dugo da ih držite otvorena.

5.2.3. Indikator napretka programa

Tokom programa

Ako otvorite vrata dok je program pokrenut, uređaj se prebacuje u stanje mirovanja. Kada zatvorite vrata, pritisnite dugme uključivanje/pauziranje da biste nastavili s programom.

Ne otvarajte vrata za punjenje dok je program pokrenut. Ako morate da otvorite vrata, nemojte dugo da ih držite otvorena.

Kraj programa

Čim se program završi, uključuju se LED indikatori upozorenja za uključivanje/pauziranje, nivo napunjenosti rezervoara za vodu, čišćenje filtra i čišćenje kondenzatora. Dodatno se na kraju programa oglašava zvučno upozorenje. Možete izvaditi veš da biste uređaj pripremili za novo punjenje.

 **VAŽNO:** Nakon svakog programa očistite filter za dlačice. Nakon svakog programa ispraznite rezervoar za vodu.

 **VAŽNO:** Ako ne izvadite veš nakon završetka programa, automatski se aktivira jednosatni program sprečavanja gužvanja. Taj program vrti bubanj u pravilnim intervalima kako bi sprečio gužvanje.

5.2.4. Informacije o osvetljenju u bubnju

- Ovaj proizvod sadrži LED osvetljenje u bubnju. Osvetljenje se uključuje automatski kada otvorite vrata. Nakon određenog vremena automatski se isključuje.
- To nije podesiva opcija koju korisnik može da uključuje ili isključuje.
- Nemojte da pokušavate da zamenjujete ili izmenjujete LED osvetljenje.

5.3. Informacije o osvetljenju u bubnju

- Ovaj proizvod sadrži LED osvetljenje u bubnju. Osvetljenje se uključuje automatski kada otvorite vrata. Nakon određenog vremena automatski se isključuje.
- To nije podesiva opcija koju korisnik može da uključuje ili isključuje.
- Nemojte da pokušavate da zamenjujete ili izmenjujete LED osvetljenje.

| PROGRAMI | OPCIJE | | | | | |
|--|---------------------|----------------------------|--------------------------------|-----------------|--------------|-----------------|
| | Vrijeme kašnjenja | Vremenski podešeno sušenje | Otkazivanje glasnog upozorenja | Zaštita za decu | Nivo sušenja | Protiv gužvanja |
| Dodatno sušenje pamuka | ✓ | X | ✓ | ✓ | ✓ | ✓ |
| Sušenje pamuka bez potrebe za peglanjem | ✓ | X | ✓ | ✓ | ✓ | ✓ |
| Sušenje pamuka za peglanje | ✓ | X | ✓ | ✓ | ✓ | ✓ |
| Sušenje sintetike bez potrebe za peglanjem | ✓ | X | ✓ | ✓ | ✓ | ✓ |
| Sušenje sintetike za peglanje | ✓ | X | ✓ | ✓ | ✓ | ✓ |
| Delikatna tkanina | ✓ | X | ✓ | ✓ | X | ✓ |
| Vremenski podešeno sušenje | ✓ | ✓ | ✓ | ✓ | X | ✓ |
| Odeća za bebe | ✓ | X | ✓ | ✓ | ✓ | ✓ |
| Jorgan | ✓ | X | ✓ | ✓ | X | ✓ |
| Sportska odeća | ✓ | X | ✓ | ✓ | ✓ | ✓ |
| Mešano | ✓ | X | ✓ | ✓ | ✓ | ✓ |
| Osvežavanje vune | ✓ | X | ✓ | ✓ | X | ✓ |
| Osvežavanje | ✓ | X | ✓ | ✓ | X | ✓ |
| Ekspresno za 45' | ✓ | X | ✓ | ✓ | X | ✓ |
| Košulje za 30' | ✓ | X | ✓ | ✓ | X | ✓ |
| X | Ne može se izabrati | | | | | |
| ✓ | Može da se izabere | | | | | |

6. ČIŠĆENJE I ODRŽAVANJE

VAŽNO: Za čišćenje mašine za sušenje veša nemojte da koristite industrijske hemikalije. Nemojte da koristite mašinu za sušenje veša koja je čišćena industrijskim hemikalijama.

6.1. Čišćenje filtera za dlačice

VAŽNO: NEMOJTE DA ZABORAVITE DA OČISTITE FILTERE ZA DLAČICE NAKON SVAKE UPOTREBE.

Da biste očistili filtere za dlačice:

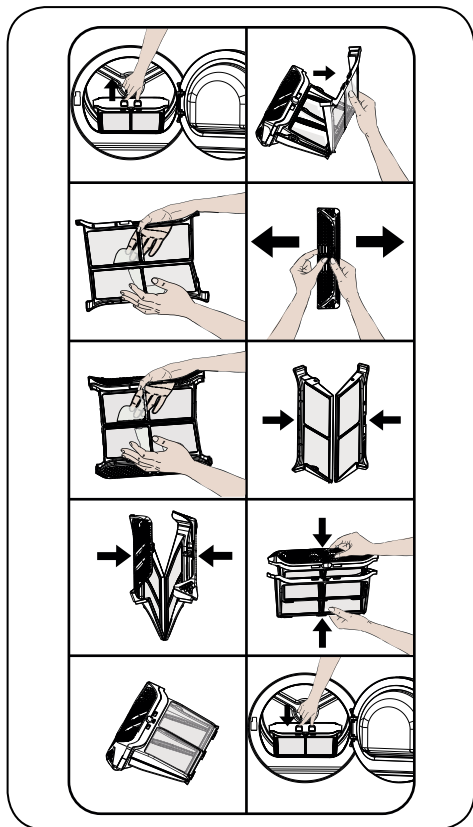

1. Otvorite vrata za punjenje.
2. Podignite filtere za dlačice da biste ih izvadili.
3. Otvorite spoljašnji filter
4. Očistite spoljašnji filter rukama ili mekom krpom.
5. Otvorite unutrašnji filter

6. Očistite unutrašnji filter rukama ili mekom krpom

7. Zatvorite filter i postavite kuke

8. Postavite unutrašnji filter unutar spoljašnjeg filtera

9. Ponovno postavite filter za dlačice

Nakon što se mašina za sušenje veša neko vreme koristila, ako se pojavi sloj koji stvara smetnje na površini filtera, isperite ga toplom vodom i tako očistite. Temeljno očistite filter pre nego što ga ponovno postavite.

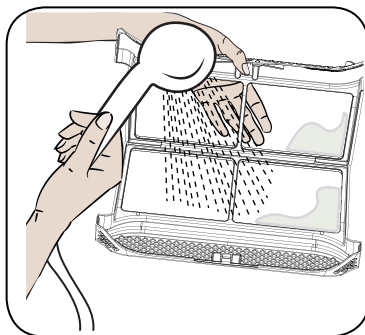

6.2. Pražnjenje rezervoara za vodu

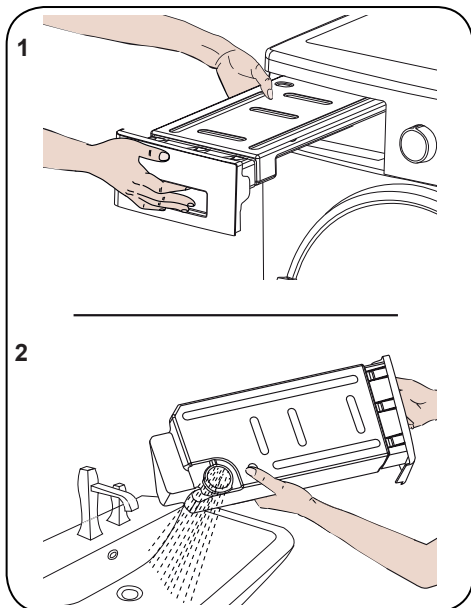

1. Povucite poklopac fiok e i pažljivo izvucite rezervoar.

2. Ispraznite vodu iz rezervoara.
3. Ako su se u poklopcu odvoda nakupile dlačice, očistite ih vodom.
4. Ponovno namestite rezervoar za vodu na mesto.

🚫 VAŽNO: Rezervoar za vodu nemojte da vadite dok je program pokrenut. Voda kondenzovana u rezervoaru za vodu nije za ljudsku upotrebu.

🚫 VAŽNO: NAKON SVAKOG KORIŠĆENJA OBAVEZNO ISPRAZNITE REZERVOAR ZA VODU.

6.3. Čišćenje izmenjivača toplote

🚫 VAŽNO: Očistite izmenjivač toplote kada vidite upozorenje „Čišćenje izmenjivača toplote“.

🚫 VAŽNO: ČAK I AKO LED INDIKATOR „LED UPOZORENJE ZA ČIŠĆENJE IZMENJIVAČA TOPLOTE“ NIJE UKLJUČEN: OČISTITE IZMENJIVAČ TOPLOTE NAKON SVAKIH 30 POSTUPAKA SUŠENJA ILI JEDNOM MESEČNO.

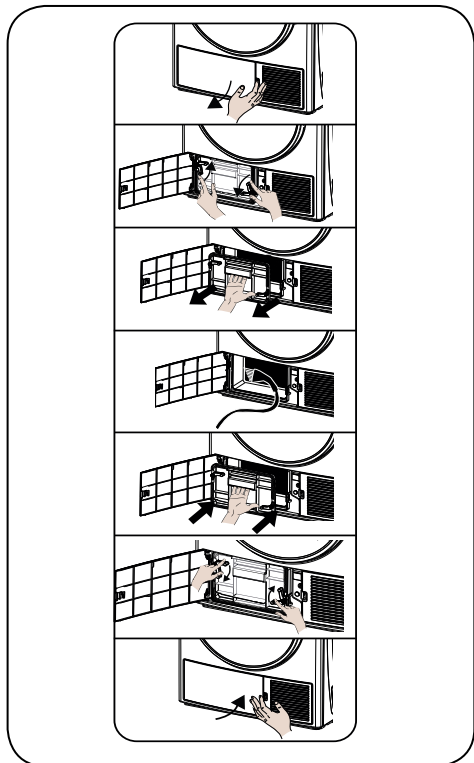

Ako je postupak sušenja dovršen, otvorite vrata za punjenje i sačekajte da se ohladi.

1. Otvorite poklopac zaštitne maske kao što je prikazano.
2. Otključajte poklopac izmenjivača okretanjem u smeru prikazanom strelicama.
3. Skinite poklopac izmenjivača kao što je prikazano.
4. Očistite prednju površinu izmenjivača toplote kao što je prikazano.
5. Postavite poklopac izmenjivača kao što je prikazano.
6. Zaključajte poklopac izmenjivača okretanjem u smeru prikazanom strelicama.
7. Zatvorite poklopac zaštitne maske kao što je prikazano.

⚠️ UPOZORENJE: NEMOJTE DA ČISTITE NEZAŠTIĆENIM RUKAMA JER SU LOPATICE IZMENJIVAČA OŠTRÉ. MOGU DA IZAZOVU POVREDU VAŠIH RUKU.

6.4. Čišćenje senzora za vlagu

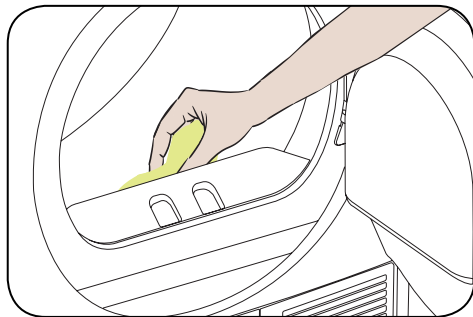

maske kao što je prikazano. Čišćenje Unutar uređaja nalaze se senzori za vlagu koji otkrivaju je li veš suv ili nije.

Da biste očistili senzore:

1. Otvorite vrata za stavljanje veša na mašini.
2. Ako je uređaj još vreo zbog postupka sušenja, sačekajte da se ohladi.
3. Koristeći krpu natopljenu sirćetom, obrišite metalne površine senzora i osušite ih.

🚫 VAŽNO: METALNE POVRŠINE SENZORA OČISTITE 4 PUTA GODIŠNJE.

⚠ VAŽNO: Nemojte da koristite metalne alate da biste očistili metalne površine senzora.

⚠ UPOZORENJE: Zbog opasnosti od požara i eksplozije, za čišćenje senzora nemojte da koristite razređivače, sredstva za čišćenje ili slične proizvode.

6.5. Čišćenje unutrašnje površine vrata za ubacivanje

⚠ VAŽNO: NEMOJTE DA ZABORAVITE DA OČISTITE UNUTRAŠNJU POVRŠINU VRATA ZA UTOVAR NAKON SVAKOG POSTUPKA SUŠENJA.

Otvorite vrata za ubacivanje mašine za sušenje veša pa mekom, vlažnom krpom očistite sve unutrašnje površine i zaptivku.

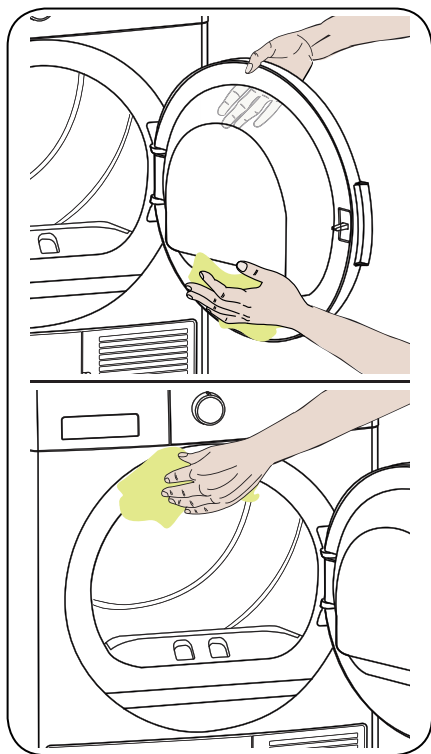



7. TEHNIČKE SPECIFIKACIJE

| | |
|------------------------------------|----------------------------|
| Marka | SHARP |
| Naziv modela | KD-HHH8S7GW2-EE |
| Visina | Min: 845 mm / Max: 855 mm* |
| Širina | 596 mm |
| Dubina | 609 mm |
| Kapacitet (maks.) | 8 kg** |
| Neto težina (s plastičnim vratima) | 46,8 kg |
| Neto masa (sa staklenim vratima) | 48,8 kg |
| Napon | 220-240 V |
| Snaga | 1000 W |

*Min. visina: Visina ako se ne koriste podesive stope. Miks. visina: Visina ako su podesive stope maksimalno podignute.

**Težina suvog veša pre pranja.

 **VAŽNO:** Radi poboljšanja kvaliteta mašine za sušenje veša, tehničke specifikacije podležu promenama bez prethodne najave.

 **VAŽNO:** Navedene vrednosti su dobijene u laboratorijskom okruženju u skladu sa odgovarajućim standardima. Te se vrednosti mogu menjati u zavisnosti od uslova sredine i korišćenja mašine za sušenje veša.

PAŽNJA:

1. Zbog bezbednosnih razloga propisi nalažu prostor od najmanje 1 m³ po 8 g rashladnog sredstva za datu opremu. Za 150 g propana minimalna dozvoljena veličina prostora bi bila 18,75 m³.

2. Rashladno sredstvo: rizik od požara / rizik od trovanja / rizik od materijalne štete i oštećenja uređaja. Uređaj sadrži rashladno sredstvo koje je, iako je ekološko, zapaljivo – R290. Ako ga ne odložite u otpad pravilno, može doći do požara ili trovanja. Odložite na otpad uređaj i nemojte da oštetite cevi u kolu rashladnog sredstva.

- Vrsta rashladnog sredstva: R290
- Količina gasa: 150 g
- ODP (potencijal razgradnje ozona) : 0
- GWP (potencijal globalnog zagrevanja) : 3

1. Opasnost od eksplozije ili požara. Izvadite sve upaljače i šibice iz džepova.

2. Nemojte da postavljate mašinu za sušenje veša blizu otvorenih plamena i izvora paljenja.

8. REŠAVANJE PROBLEMA

Vaša mašina za sušenje isporučuje se opremljena sistemima koji neprekidno obavljaju provere tokom postupka sušenja kako bi se preduzele odgovarajuće mere i kako biste bili upozoreni u slučaju kvara.

⚠ UPOZORENJE: Ako se problem nastavi da se javlja i nakon što ste preduzeli korake iz ovog odeljka, obratite se svom dobavljaču ili ovlašćenom servisu. Nemojte pokušavati da popravite uređaj koji ne radi.

| PROBLEM | RAZLOG | REŠENJE |
|--|--|--|
| Postupak sušenja dugo traje. | Možda je začepljena površina filtera za dlačice. | Ispерite filter mlakom vodom. |
| | Izmenjivač toplote je možda začepljen. | Očistite izmenjivača toplote. |
| | Možda su zatvorene ventilacijske rešetke s prednje strane uređaja. | Otvorite vrata/prozore da biste sprečili prekomerno podizanje sobne temperature. |
| | Na senzoru za vlagu možda je nastao sloj kamenca. | Očistite senzor za vlagu. |
| | Mašina za sušenje veša je možda pretrpana vešom. | Nemojte da pretrpavate mašinu za sušenje veša. |
| | Veš je možda nedovoljno isceđen. | Na mašini za pranje veša izaberite višu brzinu okretaja centrifuge. |
| Na kraju postupka sušenja veš izlazi vlažan. | ⚠ Veš koji na kraju postupka sušenja izlazi vreo uglavnom deluje vlažnije. | |
| | Program možda nije prikladan za tu vrstu veša. | Proverite etikete na vešu, izaberite odgovarajući program za tu vrstu veša i dodatno koristite vremenske programe. |
| | Možda je začepljena površina filtera za dlačice. | Ispерite filter mlakom vodom. |
| | Izmenjivač toplote je možda začepljen. | Očistite izmenjivača toplote. |
| | Mašina za sušenje veša je možda pretrpana vešom. | Nemojte da pretrpavate mašinu za sušenje veša. |
| | Veš je možda nedovoljno isceđen. | Na mašini za pranje veša izaberite višu brzinu okretaja centrifuge. |
| | Mašinu za sušenje veša nije moguće otvoriti ili program nije moguće pokrenuti. Mašina za sušenje veša se ne pokreće dok se podešava. | Mašina za sušenje veša možda nije uključena u struju. |
| Vratašca za utovar su možda otvorena. | | Proverite da li su vrata za veš dobro zatvorena. |
| Možda niste postavili program ili pritisnuli taster uključivanje/pauziranje. | | Proverite da li je program podešen i je li mašina za sušenje u režimu mirovanja (pauziranja). |
| Možda je aktivna zaštita za decu. | | Deaktivirajte zaštitu za decu. |

| PROBLEM | RAZLOG | REŠENJE |
|--|---|---|
| Program je bez razloga prekinut. | Vrata za ubacivanje možda nisu ispravno zatvorena. | Proverite da li su vrata za veš dobro zatvorena. |
| | Možda je došlo do nestanka struje. | Pritisnite taster uključivanje/ pauziranje da biste pokrenuli program. |
| | Rezervoar za vodu je možda pun. | Ispraznite rezervoar za vodu. |
| Odeća se smanjila, iskrivila ili uništila. | Program možda nije prikladan za tu vrstu veša. | Proverite etikete na vešu i izaberite odgovarajući program za tu vrstu veša. |
| Voda curi iz vrata za ubacivanje. | Na unutrašnjim površinama vrata za ubacivanje i na površini zaptivke vrata za utovar možda je došlo do nakupljanja dlačica. | Očistite unutrašnje površine vrata za ubacivanje i površine zaptivke vrata za ubacivanje. |
| Vrata za stavljanje veša se otvaraju samostalno. | Vrata za ubacivanje možda nisu ispravno zatvorena. | Gurnite vrata za punjenje dok ne čujete zvuk zatvaranja. |
| Simbol upozorenja "Rezervoar za vodu" svetli/trpče. | Rezervoar za vodu je možda pun. | Ispraznite rezervoar za vodu. |
| | Crevo za izbacivanje vode je možda savijeno. | Ako je proizvod povezan direktno sa odvodom za vodu, proverite crevo za odvod vode. |
| Simbol upozorenja za čišćenje filtera svetli. | Filter za dlačice možda nije čist. | Očistite filter. |
| | Ležište filtera je možda začepljeno dlačicama. | Očistite ležište filtera. |
| | Možda postoji sloj koji stvara začepljenja na površini filtera za dlačice. | Isperite filter mlakom vodom. |
| Simbol upozorenja za čišćenje izmenjivača toplote je uključen. | Izmenjivač toplote možda nije čist. | Očistite izmenjivača toplote. |

9. AUTOMATSKA UPOZORENJA NA GREŠKU I ŠTA PREDUZETI

Vaša mašina za sušenje veša opremljena je ugrađenim sistemom za detekciju greške, koji signalizira uz pomoć kombinacije treptućih svetala. Najčešće šifre greške su prikazane u nastavku.

| Šifra greške | Rešenje |
|---|--|
| E03 /  | Ispraznite rezervoar za vodu, ako se problem ne otkloni, obratite se najbližem ovlašćenom serviseru. |
| E04 | Obratite se najbližem ovlašćenom serviseru. |
| E05 | Obratite se najbližem ovlašćenom serviseru. |
| E06 | Obratite se najbližem ovlašćenom serviseru. |
| E08 | Moguća su variranja napona u mreži. Sačekajte dok napon ne bude odgovarajući za radni opseg. |

10. INFORMACIJE O ZAŠTITI ŽIVOTNE SREDINE I PAKOVANJU

10.1. Informacije o pakovanju

Pakovanje ovog proizvoda izrađeno je od materijala koje je moguće reciklirati. Nemojte pakovanje da odlažete zajedno s kućnim ili drugim otpadom. Odnosite ga do sabirnog centra za pakovanja koji je definisala vaša lokalna uprava.

11. OPIS ENERGETSKE OZNAKE I UŠTEDE ENERGIJE

11.1. Energetska oznaka

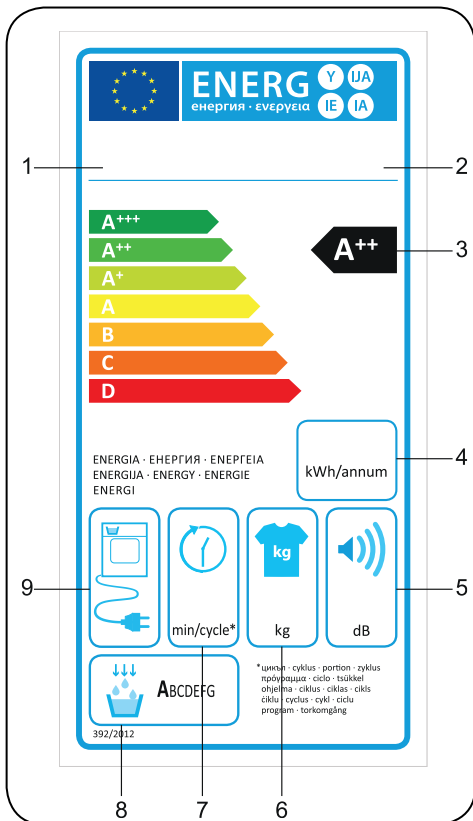

1. Zaštitni znak
2. Model
3. Energetska klasa
4. Godišnja potrošnja energije
5. Buka tokom sušenja
6. Kapacitet suvog veša
7. Vreem trajanja ciklusa sušenja pamuka bez potrebe za peglanjem
8. Klasa efikasnosti kondenzacije
9. Tehnologija mašine

11.2. Energetska efikasnost

- Mašinu za sušenje treba da koristite u punom kapacitetu, ali nemojte je pretrpavati.
- Dok se veš pere, brzina okretaja centrifuge treba da bude na najvišoj mogućoj vrednosti. To će skratiti vreme sušenja i smanjiti potrošnju energije.
- Pazite da uvek zajedno sušite iste vrste veša.
- Sledite preporuke iz korisničkog priručnika za izbor programa.
- Za cirkulaciju vazduha ostavite odgovarajuć prostor s prednje i bočnih strana mašine za sušenje. Ne prekrivajte rešetke s prednje strane uređaja.
- Ako nije neophodno, ne otvarajte vrata uređaja dok traje sušenje. Ako morate da otvarate vrata, nemojte ih dugo držati otvorena.
- Ne dodajte nov (mokar) veš tokom postupka sušenja.
- Dlake i dlačice koje otpadaju s veša i sakupljaju se u vazduhu prikupljaju se u „filterima za dlačice“. Pre svakog korišćenja očistite filtere.
- Za modele s toplotnom pumpom čistite izmenjivač toplote najmanje jednom mesečno ili nakon svakih 30 korišćenja.
- Tokom postupka sušenja, okolina u kojoj je mašina za sušenje postavljena mora biti dobro provetrena.

INFORMACIJE O PROIZVODU

U skladu sa Delegiranim komisijским propisom (EU) No 392/2012

| | |
|---|------------------|
| Naziv dobavljača ili zaštitni znak | SHARP |
| Naziv modela | KD-HHH8S7GW2-EE |
| Nominalni kapacitet (kg) | 8 |
| Vrsta mašine za sušenje veša | Toplotnom Pumpom |
| Klasa energetske efikasnosti ⁽¹⁾ | A++ |
| Godišnja potrošnja energije (kWh) ⁽²⁾ | 235 |
| Automatski ili neautomatski | Automatski |
| Energetska potrošnja standardnog programa za pamuk pri punom opterećenju (kWh) | 1,88 |
| Energetska potrošnja standardnog programa za pamuk pri delimičnom opterećenju (kWh) | 1,1 |
| Energetska potrošnja za režim isključenosti standardnog programa za pamuk pri punom opterećenju P_o (W) | 0,5 |
| Energetska potrošnja za režim uključenosti standardnog programa za pamuk pri punom opterećenju P_L (W) | 1 |
| Trajanje vremena uključenosti (min) | nije primenljivo |
| Standardni program za pamuk ⁽³⁾ | |
| Trajanje standardnog programa za pamuk pri punom opterećenju, T_{suvo0} (min) | 174 |
| Trajanje standardnog programa za pamuk pri delimičnom opterećenju, $T_{suvo1/2}$ (min) | 103 |
| Prosečno trajanje standardnog programa za pamuk pri punom i delimičnom opterećenju (T_c) | 133 |
| Klasa kondenzacijske efikasnosti ⁽⁴⁾ | B |
| Prosečna kondenzacijska efikasnost standardnog programa za pamuk pri punom opterećenju C_{suvo} | 81% |
| Prosečna kondenzacijska efikasnost standardnog programa za pamuk pri delimičnom opterećenju $C_{suvo1/2}$ | 81% |
| Prosečna kondenzacijska efikasnost standardnog programa za pamuk pri punom i delimičnom opterećenju C_c | 81% |
| Nivo buke za standardni program za pamuk pri punom opterećenju ⁽⁵⁾ | 65 |
| Ugrađeno | Ne |

(1) Skala od A+++ (najefikasnije) do D (najmanje efikasno)

(2) Energetska potrošnja zasniva se na 160 ciklusa sušenja standardnog programa za pamuk pri punom i delimičnom opterećenju i potrošnja režima s nižom snagom. Stvarna energetska potrošnja po ciklusu zavisi od načina korišćenja uređaja.

(3) „Program sušenja pamuka bez potrebe za peglanjem“ korišćen pri punom i delimičnom opterećenju standardni je program sušenja na koji se odnose informacije na etiketama i informacije o proizvodu o tome da je taj program prikladan za normalan mokar pamučni veš i da je anefikasniji program kad je reč o potrošnji energije, za pamuk.

(4) Skala od G (najmanje efikasno) do A (najefikasnije)

(5) Uravnotežena prosečna vrednost – L wA izraženo u dB(A) re 1 pW



Service & Support

Visit Our Website

sharphomeappliances.com

SHARP

Be Original.

52288868-190724-00