

SENCOR®

Let's live!

LED Television

LED televizor

LED televízor

LED televízió

Telewizor LED

USER'S MANUAL

NÁVOD K OBSLUZE

NÁVOD NA OBSLUHU

HASZNÁLATI ÚTMUTATÓ

INSTRUKCJA OBSŁUGI

EN

CZ

SK

HU

PL

SLE 2057M4



Obsah

CZ

Varování	1
Montáž stojanu	8
Hlavní jednotka Control	10
Front Panel	10
Postranní a zadní panel	11
Začínáme	12
Používání dálkového ovladače	12
Vkládání baterií do dálkového ovladače	12
Výměna baterií	12
Připojení a nastavení	13
Instalace kabelu	13
Dálkový ovladač	14
Základní funkce	16
STRUČNÝ NÁVOD K OBSLUZE	16
Zapnutí a vypnutí televizoru	16
Výběr programu	16
Nastavení hlasitosti	17
Přepnutí zdroje signálu	17
Pohyb v nabídkách	17
Funkce menu	18
Konfigurace nabídky Obraz	18
Konfigurace nabídky Zvuk	19
Konfigurace nabídky Kanál	20
Konfigurace nabídky Zámek systému	22
Konfigurace nabídky Nastavení	23
Použití režimu MEDIA	25
Důležitá specifická tlačítka	28
EPG	28
Seznam kanálů	28
Seznam oblíbených	28
Teletext	29
Používání teletextu	29
Řešení problémů	30
Odstraňování problémů	30
Údržba	31
Specifikace	34

Důležité bezpečnostní podmínky

Pokud chcete výrobek správně používat, přečtěte si pozorně tento návod k použití a uschovejte jej k pozdějšímu nahlédnutí. Pokud budete přístroj předávat (prodávat) další osobě, předejte společně s přístrojem i veškerou dokumentaci, včetně tohoto návodu.



Symbol blesku v rovnostranném trojúhelníku upozorňuje, že uvnitř tohoto přístroje se nachází nebezpečné napětí, které představuje riziko úrazu elektrickým proudem.

POZOR

RIZIKO ÚRAZU ELEKTRICKÝM Proudem – NEOTEVÍRÁT!

Pro snížení rizika úrazu elektrickým proudem nesnímejte kryt (nebo zadní stranu). Uvnitř se nenacházejí součásti, jejichž opravu by mohl provádět uživatel. Servisní zásahy svěřte autorizovanému servisnímu středisku.



Symbol vykřičníku v rovnostranném trojúhelníku upozorňuje na důležité provozní a servisní pokyny v dokumentaci doprovázející přístroj.

Obecné bezpečnostní pokyny

- Před použitím přístroje si pečlivě přečtěte tento návod. Řiďte se tímto návodem a instrukcemi v něm uvedenými.
- Dbejte všech varování.
- Dodržujte všechny pokyny.
- Používejte pouze doplňky a příslušenství uvedené výrobcem.
- **NA PŘÍSTROJ SE NESMÍ UMÍSTIT OTEVŘENÍ PLAMEN, NAPŘ. HOŘÍCÍ SVÍČKA. NEPOKLÁDEJTE NA PŘÍSTROJ NEBO DO JEHO BLÍZKOSTI HORKÉ PŘEDMĚTY NEBO OBJEKTY S OTEVŘENÝM OHNĚM, NAPŘ. SVÍCE NEBO NOČNÍ LAMPY. VYSOKÁ TEPLOTA MŮŽE ROZTAVIT PLASTVÉ DÍLY A ZPŮSOBIT POŽÁR.**
- Používejte přístroj v mírném klimatickém pásmu.
- Výrobce ani prodejce přístroje v žádném případě neodpovídají za jakékoliv přímé i nepřímé škody zapříčiněné nedodržením pokynů pro instalaci, nastavování, obsluhu, ošetřování a čištění tohoto přístroje uvedených v tomto návodu.
- Chraňte přístroj před údery, pády, nárazy, otřesy, vibracemi, vlhkem a prachem.

- Před vaším souhlasem s používáním přístroje dětmi musí být děti způsobem odpovídajícím jejich věku poučeny o správném a bezpečném používání přehrávače.
- Pokud je přístroj vybaven zdířkou pro připojení sluchátek, nepoužívejte sluchátka nastavená na extrémní hlasitost. Hrozí poškození nebo ztráta sluchu.

Instalace, ovládání

- Přístroj instalujte podle pokynů v návodu.
- Okolo přístroje ponechte na všech stranách volný prostor, nutný pro správnou cirkulaci vzduchu. Teplo vznikající při provozu je tím odváděno. Zakrytím větracích otvorů skříňky přístroje hrozí riziko přehřátí a poškození přístroje. Je třeba zajistit, aby nebylo bráněno odvětrávání zakrytím větracích otvorů např. novinami, ubrusem, závěsem, atd. Dodržujte instrukce o instalaci zvedené v návodu.
- Tento přístroj by neměl být umístován do uzavřeného prostoru, jako je knihovna nebo regál, nebude-li poskytnuto řádné větrání nebo dodržovány pokyny výrobce.
- Nikdy nevkládejte žádné předměty do větracích nebo jiných otvorů, jelikož by se mohly dotknout bodů s nebezpečným napětím nebo zkratovat části, které by mohly zapříčinit požár nebo úraz elektrickým proudem. Nikdy nelijte do přístroje žádnou tekutinu.
- Neinstalujte přístroj na přímém slunci nebo blízko zdrojů tepla, jako jsou radiátory, tepelné výměníky, kamna nebo jiné přístroje (včetně zesilovačů) produkující teplo. Vysokými teplotami je výrazně zkracována životnost elektronických dílů přístroje. Nepoužívejte a neponechávejte přístroj v blízkosti otevřeného ohně.
- Přístroj nesmí být vystaven kapající ani tekoucí vodě a nesmí se na něj stavět předměty naplněné tekutinou, například vázy. Chraňte přístroj před zmoknutím, postříkáním nebo políáním jakoukoliv kapalinou, neponechávejte a neinstalujte přístroj mimo místnosti. Přístroj nepoužívejte venku. Nedodržením těchto pokynů hrozí riziko úrazu elektrickým proudem nebo vzniku požáru.
- Nepoužívejte tento přístroj v blízkosti vody.
- Zacházejte opatrně se skleněnými panely a kryt přístroje. Sklo obrazovky se při nárazu může rozbít a způsobit vážná poranění.
- Dbejte, aby se po síťovém nebo napájecím kabelu nešlapalo ani nebyl stlačen, zvláště v blízkosti vidlice, zásuvky a bodu, kde vychází z přístroje nebo adaptéru. Síťová vidlice (adaptér) se používá jako odpojovací zařízení a musí být snadno dostupná.
- Nikdy nepoužívejte přístroj s poškozeným síťovým kabelem nebo vidlicí. Pokud je síťový kabel nebo vidlice poškozeny, vypněte přístroj, odpojte od zdroje napětí a kontaktujte autorizované servisní středisko. Poškozený síťový kabel nebo vidlici může vyměnit pouze odborný personál. V žádném případě se nepokoušejte síťový kabel nebo vidlici vyměňovat sami.

- Nesnažte se obejít bezpečnostní funkci polarizované vidlice. Pokud vidlici nelze zapojit do vaší zásuvky, obraťte se na elektrikáře, aby zastaralou zásuvku vyměnil.
- Před zapojením přístroje do síťové zásuvky se nejprve ujistěte, že napětí ve vaší síťové zásuvce odpovídá napětí na typovém štítku přístroje nebo jeho napájecího adaptéru. Pokud si nejste jisti typem zdroje energie v domácnosti, obraťte se na vašeho prodejce nebo místní společnost dodávky energie.
- Před zapnutím přístroje zkontrolujte, že všechny síťová připojení jsou provedena řádně a v souladu s pokyny výrobce. Před zapojením nebo změnou zapojení přístroj vypněte a odpojte od sítě.
- Pamatujte na to, abyste před odpojením síťového kabelu při napájení přístroj vždy nejprve odpojili vidlice (adaptér) ze síťové zásuvky.
- Zapojte vidlici přívodního kabelu do samostatné síťové zásuvky. Nepřetěžujte zásuvky ve zdi prodlužovacími kabely nebo sjednocenými zásuvkami. Hrozí riziko úrazu elektrickým proudem.
- Při odpojování držte přívodní kabel za zástrčku, nikoliv za kabel.
- Vytáhněte přístroj ze zásuvky během bouřek, nebo pokud jej nepoužíváte delší dobu.
- Vyvarujte se přenesení přístroje z chladného do teplého prostředí nebo naopak popř. při používání přístroje ve velmi vlhkém prostředí. Na některých dílech uvnitř skříňky přístroje může zkondenzovat vzdušná vlhkost a přístroj se tak může stát dočasně nefunkčním. V takové případě nechte přístroj na teplém a dobře větraném místě a vyčkejte 1–2 hodiny v klidu, až se vlhkost odpaří a přístroj bude možné normálně používat. Pozor zejména při prvním použití přehrávače bezprostředně po jeho nákupu v chladném ročním období.
- Nestavte přístroj na nestabilní vozík, podstavec, stojan, konzolu nebo stůl. Přístroj může spadnout a způsobit vážné zranění dětem nebo dospělým osobám nebo vážně poškodit přístroj a jiné objekty. Používejte přístroj pouze s vozíkem, stojanem, podstavcem nebo stolkem stanoveným výrobcem nebo prodaný s přístrojem. Jakákoliv monet přístroj by měla být prováděna podle instrukcí výrobce a mělo by být použito montážní příslušenství doporučené výrobcem.
- O přístroj se neopírejte, nenaklánějte se přes něj ani ho nepoužívejte jako schody. Chraňte jej před prudkými pohyby. Zajistěte, aby si s přístrojem nehrály děti.
- Během přemísťování při použití vozíku buďte opatrní. Rychlá zastavení, nadměrná síla a nerovné povrchy mohou způsobit převrnutí vozíku s přístrojem.



- Výrobce ani prodejce přístroje v žádném případě neodpovídají za jakékoliv přímé i nepřímé škody zapříčiněné nedodržením pokynů pro instalaci, nastavování, obsluhu, ošetřování a čištění tohoto přístroj uvedených v tomto návodu.
- Chraňte přístroj před údery, pády, nárazy, ořesy, vibracemi, vlhkem a prachem.
- Nevystavujte přístroj extrémním teplotním nebo vlhkostním podmínkám.

Poznámka:

Pokud je přístroj napájen prostřednictvím adaptéru, použijte pouze dodávaný adaptér a napájecí kabel střídavého proudu dodaný s přístrojem.

Nepoužívejte vadné zásuvky. Ujistěte se, že zástrčka je řádně zasunuta do zásuvky. Pokud je zástrčka volná, může obloukem způsobit požár. Ohledně výměny zásuvky se obraťte na kvalifikovaného elektrikáře.

Poznámka:

Přístroj zapojte pouze k řádně uzemněné zásuvce s ochranným zemnicím kolíkem.

Poznámka:

Pokud budete přístroj instalovat na zeď nebo ke stropu řiďte se instrukcemi výrobce a instrukcemi uvedenými v návodu použití daného zařízení.

Servis a údržba

- Pro zabránění rizikům úrazu elektrickým proudem nebo vzniku požáru nevyjímejte přístroj ze skříňky – uvnitř skříňky nejsou díly, které by mohl opravit nebo seřídít jeho uživatel bez odpovídajícího vybavení a kvalifikace. Bude-li přístroj vyžadovat seřízení nebo opravu kontaktujte odborný servis.
- V případě výskytu jakýchkoliv neobvyklých jevů během používání přístroje, jako je např. výskyt charakteristického zápachu pálicí se izolace nebo dokonce dýmu, přístroj neprodleně vypněte, od přístroje odpojte používaný zdroj jeho napájení a s dalším používáním přístroje vyčkejte na výsledek jeho kontroly pracovníky odborného servisu.
- Přenechejte veškerý servis kvalifikovanému personálu. Servis je nutný, pokud byl přístroj jakýmkoliv způsobem poškozen, například v případě poškození síťového kabelu, polítlí přístroje tekutinou, vniknutí cizích předmětů dovnitř přístroje, vystavení přístroje dešti nebo vlhkosti, pokud přístroj nefunguje běžným způsobem nebo došlo k jeho pádu.
- V případě opravy nebo výměny součásti přístroje se ujistěte, že servisní technik použil náhradní součásti určené výrobcem nebo aby náhradní součásti měly stejné vlastnosti jako originální. Neautorizované náhrady mohou způsobit vznik požáru, nebezpečí úrazu elektrickým proudem nebo jiná nebezpečí.

- Před čištěním, přenesením nebo jinou údržbou odpojte vidlici (adaptér) ze sítové zásuvky.
- Přístroj čistíte pouze suchou tkaninou.
- K čištění nepoužívejte benzín, ředidlo nebo jiná rozpouštědla ani nepoužívejte brusné čisticí prostředky, drátěnky nebo houbičky s drátěnkami.

Poznámka:

Přístroj neodhazujte do běžného domovního odpadu. Při likvidaci dodržujte místní zákony a předpisy.

Dálkový ovladač a baterie

- Nevystavujte dálkový ovladač ani baterie přímému slunci nebo zdrojům tepla, jako jsou radiátory, tepelné výměníky, kamna nebo jiné přístroje (včetně zesilovačů) produkující teplo. Nepoužívejte a neopouštějte přístroj v blízkosti otevřeného ohně.
- Dbejte, aby senzor nebyl vystaven silnému zdroji světla (např. slunečnímu) nebo světla fluorescenčních trubic, které mohou snížit účinnost a spolehlivost dálkového ovládání.
- Dálkový ovladač ani baterie nesmí být vystaveny kapající ani tekoucí vodě a nesmí se na ně stavět předměty naplněné tekutinou, například vázy. Chraňte před zmoknutím, postříkáním nebo polítm jakoukoliv kapalinou. Nepoužívejte venku. Nedodržením těchto pokynů hrozí riziko poškození dálkového ovladače nebo baterií.
- Nepoužívejte tento přístroj v blízkosti vody.
- Je třeba věnovat pozornost aspektům dopadu likvidace baterií na životní prostředí.
- Nesprávné použití baterií může způsobit unik elektrolytu a korozi. Aby dálkový ovladač fungoval správně, postupujte podle níže uvedených pokynů:
 - Nevkládejte baterie v nesprávném směru.
 - Baterie nenabíjejte, nezahřívejte, neotvírejte ani nezkratujte.
 - Nevhazujte baterie do ohně.
 - Nenechávejte vybité baterie v dálkovém ovladači.
 - Nekombinujte různé typy baterií nebo staré a nové baterie.
 - Pokud dálkový ovladač delší dobu nepoužíváte, vyjměte baterie, abyste zabránili možnému poškození následkem vytečení baterií.
 - Pokud dálkový ovladač nefunguje správně nebo se sníží jeho provozní dosah, vyměňte všechny baterie za nové.
 - Dojde-li k úniku elektrolytu z baterií, ovladač dejte vyčistit do autorizovaného servisu.

Upozornění: Z důvodu zamezení rizika požáru nebo úrazu elektrickým proudem nevystavujte přístroj dešti ani vlhkosti.

Upozornění: Baterie se nesmí vystavovat nadměrnému teplu, například slunečnímu svitu, ohni a podobně.

Příloha k návodu k obsluze o LCD obrazovce

Upozornění při zobrazování statických snímků, červené/modré/zelené/černé body na obrazovce.

Zobrazování statického obrazu může způsobit trvalé poškození LCD panelu.

- Nezobrazujte statický obraz na LCD panelu po dobu delší než 2 hodiny, jelikož může dojít k zachování obrazu na obrazovce. Toto zachování obrazu se nazývá „vypálení obrazovky“. Abyste předešli takovému zachování obrazu, snižte úroveň jasu a kontrastu na obrazovce při sledování statického obrazu.
- Podobný efekt „vypálení obrazu“ se může objevit na LCD panelu z důvodu trvalého zobrazování loga televizního kanálu.
- Sledování obrazu ve formátech 4:3, 16:9 nebo podobných režimech, které nepokrývají celou obrazovku po dlouhou dobu, může zanechat stopy zobrazení na levé, pravé straně nebo ve středu obrazovky, způsobené odlišnou úrovní světla na obrazovce. Přehrávání DVD nebo obrazu z herní konzoly může na obrazovce způsobit podobný efekt.
- Zobrazování statického obrazu videoher a z počítače po delší dobu může způsobovat částečné zbytky obrazu. Abyste zabránili tomuto efektu, snižte jas a kontrast při zobrazování statických snímků.

Na poškození způsobená výše uvedenými důvody se nevztahuje záruka!

Na obrazovce se mohou objevovat červené, modré, zelené a černé body.

- To je charakteristické pro tekuté krystaly a neznamená to problém. Panely tekutých krystalů jsou vyráběny velmi přesnou technologií přinášející jemné obrazové detaily. Příležitostně se mohou na obrazovce objevit neaktivní pixely, které se projeví jako pevné červené, zelené, modré nebo černé body (maximálně 0,001 % z celkového počtu pixelů). Vezměte na vědomí, že to neovlivňuje výkon LCD obrazovky.

Poznámky k USB konektoru:

Paměťové zařízení USB je třeba do přístroje zapojit přímo. Nepoužívejte prodlužovací USB kabel, aby nedošlo k selhání přenosu dat a jeho rušení. Elektrostatické výboje mohou způsobit nefunkčnost přístroje. V takovém případě musí uživatel přístroj restartovat.

Před užíváním paměťového zařízení USB vyzkoušejte jeho funkci komunikace s přístrojem a rychlost čtení a zápisu dat.

Varování

Pro dosažení maximální rychlosti čtení doporučujeme zachovávat diskový prostor defragmentovaný. Použijte souborový systém FAT32, jeden oddíl, bez ochrany. Pokud není zápis a čtení paměťového zařízení plynulé, může docházet k nežádoucím jevům, jako jsou výpadky části obrazu (kostičkování) nebo celých snímků, poruchy ve zvuku, v krajním případě až zastavení operace. Neočekávané chování připojeného paměťového zařízení popř. přítomnost virů a jiných škodlivých softwarů může způsobit až zastavení funkce přístroje s nutností je restartovat.

USB konektor je standardního typu a nedokáže napájet USB zařízení s vysokým odběrem (např. pevné disky HDD). Použijte zařízení s vlastním napájením a napájejte je z jejich vlastních napáječů.

Přístroj byl konstruován s ohledem na maximální kompatibilitu s paměťovými zařízeními. Vzhledem k rozmanitosti zařízení na trhu nelze zaručit kompatibilitu s každým USB zařízením. V případě potíží zkuste paměťové zařízení naformátovat přímo v přístroji. Pokud potíže přetrvávají, použijte jiné paměťové zařízení.

Z důvodu široké nabídky SD/MMC/MS karet/USB zařízení na trhu nelze zajistit kompatibilitu přístroje se všemi typy SD/MMC/MS karet/USB zařízeními.

Vyrobeno v licenci společnosti Dolby Laboratories.

Dolby a symbol dvojitého D jsou ochranné známky společnosti Dolby Laboratories.



Tento symbol označuje, že přístroj má dvojitou izolaci mezi nebezpečným napětím ze sítě a částmi dostupnými pro uživatele. V případě servisu používejte pouze identické náhradní díly.

Varování:



Nahlas reprodukováný zvuk může poškodit sluch, dlouhodobý poslech takového zvuku může vést až ke ztrátě sluchu.

Poznámka

1. Grafika v tomto návodu je informativní.
2. Nabídka na obrazovce vašeho televizoru se může mírně lišit od vyobrazení v tomto návodu.
3. Informace v tomto dokumentu se mohou změnit bez předchozího upozornění. Výrobce nepřijímá žádnou zodpovědnost za škody způsobené přímo či nepřímo chybami, neúplnostmi nebo odlišnostmi mezi návodem k obsluze a popisovaným výrobkem.

Instalace podstavce

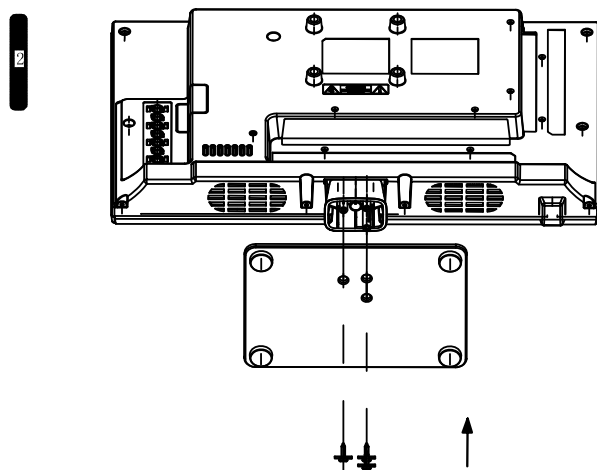
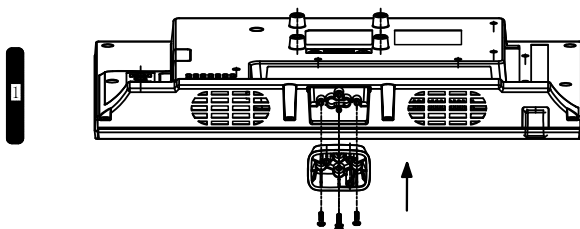
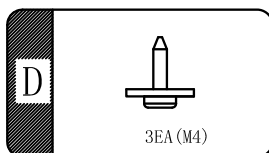
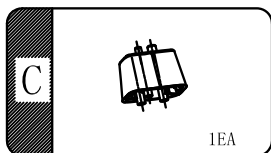
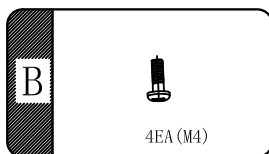
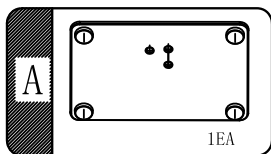

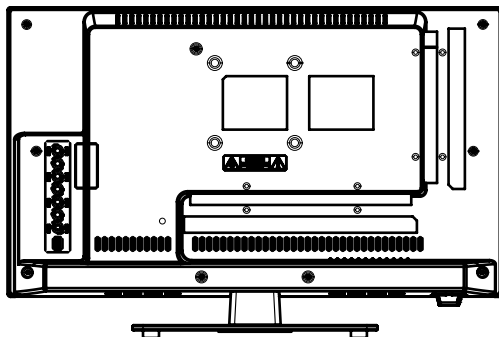

Montáž na zeď

Televizor je možné přimontovat pomocí vhodného držáku na zeď. VESA přístroje je 75 x 75 mm.

Držák není součástí balení a je nutné jej zakoupit zvlášť. Řiďte se instrukcemi v návodu k montáži držáku.

Dbejte zvýšené opatrnosti při vrtání, abyste nepoškodili elektrické kabely, plynové nebo vodní potrubí.

Hlavní jednotka Control

Front Panel

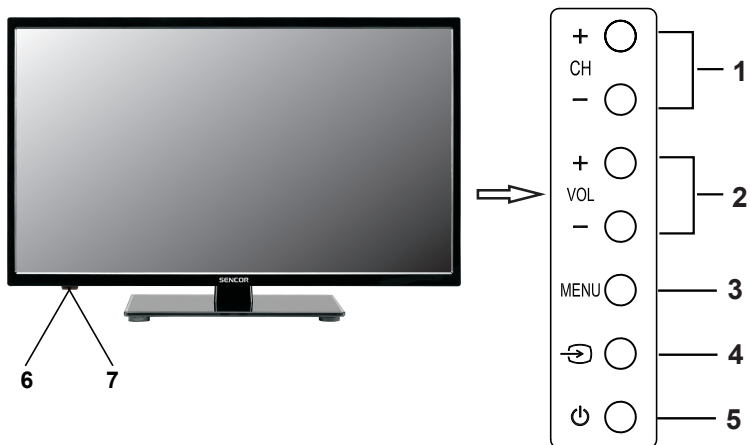

1. CH+/CH-: Změna kanálu nahoru/dolu
2. VOL+/VOL-: Zvýšení/snížení hlasitosti
3. MENU: Vstup do menu
4. ↻: Výběr vstupního zdroje
5. ⏻: Hlavní vypínač
6. Senzor dálkového ovladače
7. Světelná kontrolka zapnutí

Hlavní jednotka Control

Postranní a zadní panel

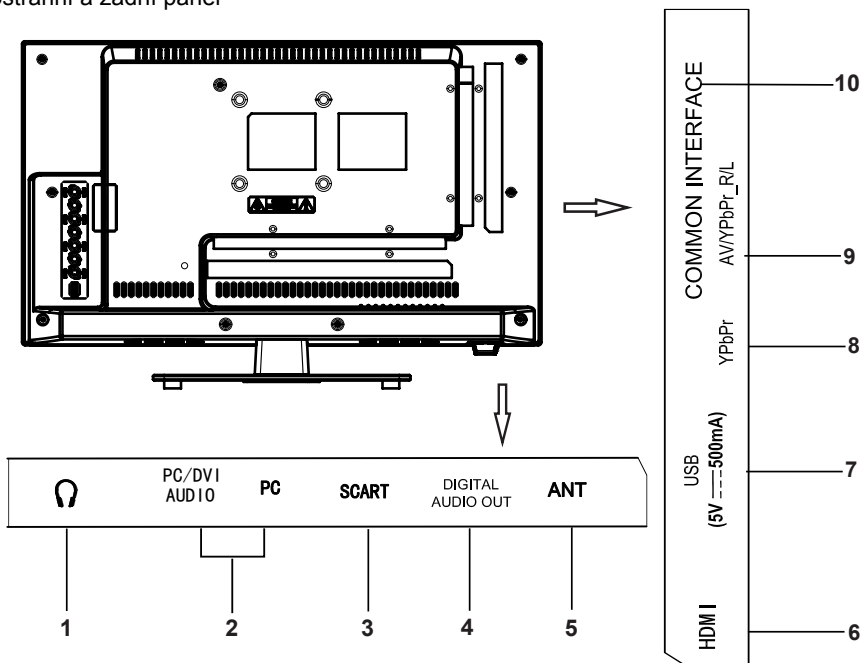

1. Výstup na sluchátka (jack)
2. Porty DVI AUDIO/PC
3. SCART konektor
4. Výstup DIGITAL AUDIO (jack)
5. Vstup antény
6. HDMI port
7. USB port
8. Komponentní vstup(YPbPr)
9. Vstup AV/komponentní AUDIO vstup
10. CI slot

Používání dálkového ovladače

Při používání dálkového ovladače mířte na čidlo dálkového ovládání na televizi. Pokud bude mezi dálkovým ovladačem a čidlem dálkového ovládání na přístroji nějaký předmět, přístroj nemusí fungovat.

- ◆ Zamiřte dálkový ovladač na ČIDLO DÁLKOVÉHO OVLÁDÁNÍ na televizi.
- ◆ Pokud používáte tuto televizi ve velmi jasně osvětleném prostoru, infračervené ČIDLO DÁLKOVÉHO OVLÁDÁNÍ nemusí řádně fungovat.
- ◆ Doporučená účinná vzdálenost pro používání dálkového ovladače je asi max. 7 metrů.

Vkládání baterií do dálkového ovladače

1. Otevřete kryt na zadní straně dálkového ovladače.
2. Vložte dvě baterie AAA. Zkontrolujte, zda označení “+” a “-” na koncích baterie odpovídají označení v prostoru pro baterie.
3. Vraťte kryt na místo.

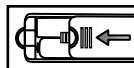
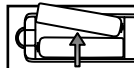
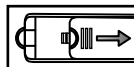

Výměna baterií

Budete muset vložit přiložené baterie do dálkového ovladače, abyste ho podle níže uvedených pokynů uvedli do provozu.

Když jsou baterie slabé, vzdálenost, na kterou dálkový ovladač funguje, je mnohem menší, a bude třeba baterie vyměnit.

Poznámky k používání baterií:

Použití špatného typu baterií může způsobit unikání chemikálií a/nebo výbuch. Nikdy nezapomeňte na následující pokyny a informace:

- ◆ Vždy zkontrolujte, zda jsou baterie vloženy tak, aby označení “+” a “-” na koncích baterie odpovídala označení v prostoru pro baterie.
- ◆ Různé typy baterií mají různé charakteristické vlastnosti. Nelze je míchat dohromady.
- ◆ Nemíchejte baterie dohromady. Míchání starých a nových baterií zkrátí životnost baterie a/nebo způsobí unikání chemikálií.
- ◆ Vyměňte baterie, jakmile přestanou fungovat.
- ◆ Chemikálie, které unikají z baterií, mohou způsobovat podráždění kůže. Jestliže z baterií uniká nějaká chemická látka, okamžitě ji otřete suchým hadříkem.
- ◆ Baterie dodávané společně s výrobkem mohou mít kratší životnost kvůli podmínkám skladování. Vyjměte baterie vždy, když předpokládáte, že dálkový ovladač nebudete delší dobu používat.
- ◆ Baterie (v obalu nebo již instalované) se nesmí vystavovat nadměrnému teplu způsobenému např. slunečním svitem, ohněm apod.

POZOR:

- ◆ Nesprávně vložené baterie mohou způsobit výbuch.
- ◆ Nahrazujte vybité baterie pouze bateriemi stejného nebo rovnocenného typu.

Instalace kabelu

Před instalací si přečtěte příslušný text sekce „Upozornění týkající se údržby a bezpečnosti“.

1. Vyjměte televizor z obalu a umístěte jej na rovný povrch na dobře větraném místě.

POZN.:

◆ Když budete připojovat nebo odpojovat televizor, počítač nebo jiné zařízení, musíte předem vypnout napájení z elektrické sítě; při odpojování napájecího nebo signálového kabelu držte a tahejte za koncovku (izolovanou část), ne za kabel

2. RF výstup lze propojit s s RF vstupem televizoru.

3. AV výstup DVD lze propojit s AV vstupem televizoru kabelem AV.

POZN.:

◆ Komponentní a AV vstup nelze použít současně, protože mají společný zvukový kanál.

4. KOMPONENTNÍ výstup (YPbPr) přehrávače DVD lze propojit s KOMPONENTNÍM vstupem (YPbPr) televizoru kabelem AV.

5. Jeden konec kabelu VGA z portu VGA počítače propojte s portem VGA televizoru a utáhněte šroubky na obou konektorech na koncích kabelu VGA.

POZN.:

◆ Při zapojování 15pinového konektoru VGA nezasouvejte konektor silou, hrozí ohnutí nebo zlomení pinů.

6. Jeden konec kabelu HDMI připojte k výstupu HDMI a druhý konec kabelu HDMI připojte ke vstupu HDMI televizoru.

POZN.:

◆ Při připojování kabelu HDMI se musíte strefit přesně, nezasouvejte jej silou, hrozí ohnutí nebo zlomení pinů.

7. K těmto konektorům připojte vstup nebo výstup SCART vnějšího zařízení.

8. Výstup zvukového signálu televizoru pro vnější zařízení přes port Digital Audio Output.

9. Zkontrolujte, zda jsou všechny kabely AV připojeny ke správným konektorům.

10. Napájecí kabel připojte k elektrické zásuvce 100 - 240V~.

POZN.:

◆ Rozsah napájecích napětí televizoru je 100 - 240V~ 50/60Hz, nepřipojujte televizor k žádnému jinému napájení.

◆ Při odpojování napájecího kabelu nesahejte přímo na kovovou část, kabel uchopte vždy za izolovanou část koncovky.

Dálkový ovladač

Popis tlačítek originálního dálkového ovladače:

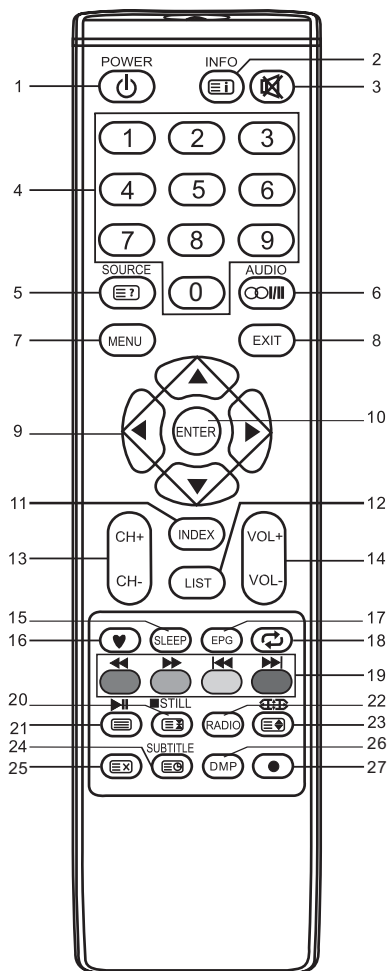

1. : Power, zapnutí a vypnutí televizoru.
2. INFO: zobrazení informací o aktuálním programu. : přechod na stránku s obsahem.
3. : vypnutí nebo obnovení zvuku.
4. TLAČÍTKA S ČÍSLICEMI: výběr kanálů nebo zadání hesla.
5. SOURCE: výběr zdroje signálu. : odhalení skrytých informací na některých stránkách teletextu.
6. AUDIO (I/II): přepnutí zvuků Dual I / Dual II / Dual I + II / Stereo/ Mono a v režimu DTV přepnutí jazyka zvuku.
7. MENU: otevření obrazovky nabídky s volitelnými nastaveními.
8. EXIT: opuštění nabídky OSD.
9. : výběr směru.
10. ENTER: potvrzení položky vybrané na obrazovce nabídky.
11. INDEX: otevření rychlé nabídky. (V režimu MEDIA) Otevření nabídky Nastavení PVR (režim DTV).
12. LIST: vyvolání seznamu kanálů Další stisk jej skryje.
13. CH+/CH-: přechod na další nebo předchozí kanál.
14. VOL+/VOL-: zvýšení nebo snížení hlasitosti.
15. SLEEP: nastavení časovače usnutí. Po uplynutí nastavené doby se televizor přepne do pohotovostního režimu .
16. : zapnutí/vypnutí seznamu oblíbených kanálů.
17. EPG: elektronický programový průvodce, používá se v režimu DTV.
18. : návrat na naposledy sledovaný program.

Dálkový ovladač

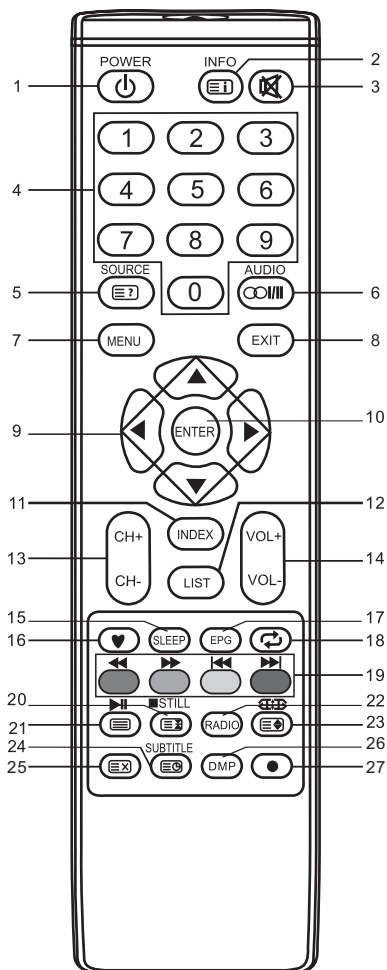

19. **TLAČÍTKA S BARVAMI:**
červená/zelená/žlutá/modrá k navigaci.
◀◀: převijení vzad (v režimu MEDIA).
▶▶: převijení vpřed (v režimu MEDIA).
◀◀: předchozí (v režimu MEDIA).
▶▶: další (v režimu MEDIA).
20. **STILL:** zmrazení obrazu.
⏸: pozastavení teletextové stránky, dalším stiskem se obnovuje.
■: zastavení (v režimu MEDIA/PVR).
21. ⏮: otevření teletextu, dalším stiskem režim MIX, dalším stiskem ukončení.
▶|: přehrát/pozastavit (v režimu MEDIA).
22. **RADIO:** přepnutí mezi rádiem a televizí (v režimu DTV).
23. ⏮⏭: přepnutí různých velikostí obrazu.
⏮⏭: přepnutí velikosti obrazovky teletextu.
24. ⏮⏭: otevření titulků nebo podstránky teletextu.
25. ⏮⏭: zrušení ale neukončení teletextu, dalším stiskem ukončení.
26. **DMP:** Stisknutím tlačítka přepnete systém do režimu Media.
27. ●: Stisknutím tlačítka ● zahájíte nahrávání. (v režimu DTV)

POZN.:

- ◆ Všechny obrázky v tomto návodu jsou pouze informativní, na skutečném přístroji se mohou lišit.
- ◆ Tlačítka, která zde nejsou zmíněna, se nepoužívají.

Základní funkce



STRUČNÝ NÁVOD K OBSLUZE

• Připojení

1. Připojení napájení a antény.
2. Pokud je televizor vybaven tlačítkem napájení, nejprve zapněte toto tlačítko. Stiskem tlačítka  Power na dálkovém ovladači zapněte televizor.

• Prvotní nastavení

Při prvním zapnutí televizoru se na obrazovce objeví série výzev pomáhajících s provedením základních nastavení.

OSD jazyk: Stiskem tlačítka /  vyberte požadovaný jazyk OSD (nabídka na obrazovce).

Režim nastavení: Stiskem tlačítka /  vyberte Režim Domov nebo Režim v Prodejna.

Země: Stiskem tlačítka /  vyberte požadovanou zemi.

Tuner Type: Stiskem tlačítka /  vyberte anténa nebo Kabel.

Autohledání: Stiskem tlačítka /  vyberte režim: DTV+ATV, DTV, ATV.

LCN: Stiskem tlačítka /  vyberte Zap nebo Vyp.

Auto Channel Update: Pomocí tlačítka /  zvolte polohu Zap nebo Vyp.

Když vyberete Kabel: Objeví se krok, který vám umožní nastavit parametry kanálů. Další informace naleznete v části Kanál (Autohledání).

Zapnutí a vypnutí televizoru

• Zapnutí televizoru

Připojte napájecí kabel. Pokud má televizor vypínač, nejprve jej zapněte. Stiskem tlačítka  na dálkovém ovladači zapněte televizor z pohotovostního režimu.

• Vypnutí televizoru

Stiskem tlačítka  na dálkovém ovladači přepněte televizor do pohotovostního režimu.

Nenechávejte televizor dlouhodobě v pohotovostním režimu. Při dlouhodobém nepoužívání odpojte napájecí a anténní kabel.

• Žádný signál

Pokud není přiváděn signál, zobrazuje se nabídka Žádný signál. V režimu ATV/DTV platí, že pokud signál není přiváděn 15 minut, televizor se automaticky vypne. V režimu PC se televizor automaticky vypne po 1 minutách, pokud není přiváděn signál. Pokud je připojen kabel VGA, televizor se automaticky vypne.

Výběr programu

• Použití tlačítek CH+/CH- na panelu televizoru nebo dálkovém ovladači.

Stiskem tlačítka CH+ přepněte na vyšší číslo kanálu.

Stiskem tlačítka CH- přepněte na nižší číslo kanálu.

• Použití tlačítek s číslicemi 0 - 9.

Číslo kanálu lze zadat stiskem tlačítek 0 až 9. (V režimu ATV, DTV)



• Příklad

Výběr kanálu - (např. kanál 5): stiskněte 5.

Výběr kanálu -- (např. kanál 20): Stiskněte krátce za sebou 2 a 0.

Základní funkce

Nastavení hlasitosti

- Stiskem tlačítka **VOL+/-** upravíte hlasitost.
- Zvuk úplně vypnete stiskem tlačítka .
- Zvuk znovu zapnete stiskem tlačítka  nebo zvýšením hlasitosti.

Přepnutí zdroje signálu

Zdroj signálu vyberete stiskem tlačítka **SOURCE** na dálkovém ovladači.

Stiskem tlačítka **▲/▼** postupně přepínáte zdroje signálu, poté volbu potvrďte stiskem tlačítka **ENTER**.

Pohyb v nabídkách

Před použitím televizoru se podle následujícího popisu seznámte s pohybem v nabídkách a postupem výběru a nastavení funkcí. Přesný přístup se může lišit podle vybrané nabídky.

1. Stiskem tlačítka **MENU** zobrazte hlavní nabídku.
2. Stiskem tlačítka **◀/▶** procházejte hlavní nabídku.
3. Stiskem tlačítka **▲/▼** vyberte požadovanou podnabídku.
4. Stiskem tlačítka **ENTER** vyvolejte podnabídku.
5. Stiskem tlačítka **▲/▼/◀/▶** vyberte požadovanou hodnotu. Nastavení v OSD se může lišit podle vybrané nabídky.
6. Stiskem tlačítka **MENU** se vraťte do předchozí nabídky.
7. Stiskem tlačítka **EXIT** opusťte nabídku.

POZN.:

- ◆ Pokud je položka nabídky zobrazena šedá, znamená to, že není dostupná nebo že ji nelze nastavit.
- ◆ Tlačítka na televizoru mají stejné funkce jako odpovídající tlačítka na dálkovém ovladači. Pokud dálkový ovladač ztratíte nebo přestane fungovat, můžete nabídky vybírat tlačítky na televizoru. Tento návod se zaměřuje na ovládání dálkovým ovladačem.
- ◆ Některé položky nabídky mohou být skryty v závislosti na aktuálním režimu nebo zdroji signálu.

Konfigurace nabídky Obraz

• **Obrazový režim**

Můžete vybrat typ obrazu, který nejlépe odpovídá vašim požadavkům.

Režim doporučeného nastavení výrobce naleznete pod názvem Standard.

• **Jas**

Nastavení základní úrovně signálu v obrazu.

• **Kontrast**

Nastavení rozdílu mezi bílou a černou v obrazu.

• **Ostrost**

Nastavení ostrosti přechodů mezi světlými a tmavými místy obrazu.

• **Nasycení**

Nastavení intenzity všech barev.

• **Odstín** (pouze v režimu NTSC)

Nastavení vyvážení mezi červenými a zelenými odstíny..

• **Barevná teplota**

Nastavení barevné teploty obrazu.

• **Poměr stran**

Můžete vybrat rozměr obrazu, který nejlépe odpovídá vašim požadavkům.

• **PC Setup**(v režimu PC)

Auto Adjust: Automatické nastavení obrazu.

H Position: Posun obrazu doleva nebo doprava.

V Position: Posun obrazu nahoru nebo dolů.

Fáze: Minimalizace vodorovného zkreslení.

Hodina: Minimalizace svislých pásů v obrazu.

• **Režim obrazovky** (v režimu HDMI)

Stiskem tlačítka ▲/▼ vyberte Obrazový režim, poté stiskem tlačítka ◀/▶ vyberte Auto, Video nebo PC.

• **Pokročilé nastavení**

NR: Nastavení možností potlačení šumu obrazu.

Dynamický kontrast: Automatické nastavení detailů a jasu obrazu.



Konfigurace nabídky Zvuk

- **Zvukový režim**

Můžete vybrat režim zvuku, který nejlépe odpovídá vašim požadavkům.

- **Treble**

Nastavení výšek. zesílení nebo zeslabení vysokých tónů.

- **Basy**

Nastavení basů. zesílení nebo zeslabení hlubokých tónů.

- **Vyvážení**

Můžete nastavit vyvážení reproduktorů podle svých požadavků.

- **Prostorový zvuk**

Můžete vybrat požadovaný režim prostorového zvuku..

- **EQ nastavení**

Nastavení průběhu sedmipásmového ekvalizéru.

EQ režim: Níže uvedené lze ručně nastavovat pouze v uživatelském režimu.

120 Hz/300 Hz/500 Hz/1.2 KHz/3.0 KHz/7.5 KHz/10 KHz: Nastavení úrovně konkrétních frekvenčních pásem.

V závislosti na tom, jaké frekvenční pásmo potřebujete nastavit, upravujte po malých krocích a vždy jen jedno pásmo. Doporučujeme NEDĚLAT příliš velké změny.

- **AVL**

AVL automaticky udržuje stejnou hlasitost při přepínání programů. Vzhledem k odlišným charakteristikám signálů různých stanic může být nutné při přepnutí programu upravit hlasitost. Tato funkce to dělá za vás, automaticky přizpůsobuje hlasitosti jednotlivých programů a vyrovnává je

- **SPDIF**

Možnost volby požadovaného režimu výstupu SPDIF.

- **Audio Description (v režimu DTV)**

Stiskem tlačítka ▲/▼ vyberte Popis zvuku, poté stiskem tlačítka ► otevřete podnabídku.

Stiskem tlačítka ▲/▼ vyberte Režim, poté stiskem tlačítka ◀/▶ vyberte Zap, Vyp. Při nastavení na Zap může uživatel nastavit hlasitost.

- **Typ zvuku (v režimu DTV)**

Stiskem tlačítka ▲/▼ vyberte Typ zvuku, poté vyberte stiskem tlačítka ◀/▶.



Konfigurace nabídky Kanál

• Tuner Type

Než začnete ukládat kanály, musíte zadat typ zdroje signálu (anténa nebo rozvod kabelové televize). Při nesprávném nastavení nemusí být nalezen žádný kanál. Počet nalezených kanálů nezahrnuje šifrované kanály.

• Autohledání

Stiskem tlačítka **ENTER** vyvolejte podnabídku.

Typ tuneru nastaven na anténa:

Země: Stiskem tlačítka ◀/▶ vyberte zemi.

Režim: Stiskem tlačítka ◀/▶ vyberte režim: DTV+ATV, DTV, ATV.

Start: Stiskem tlačítka **ENTER** spusťte automatické ladění.

Typ tuneru nastaven na Kabel:

Země: stiskem tlačítka ◀/▶ vyberte zemi.

Režim: stiskem tlačítka ◀/▶ vyberte Režim: DTV+ATV, DTV, ATV.

Typ hledání: stiskem tlačítka ◀/▶ vyberte Typ skenu: Pokročilé, Rychle, Plný.

ID sítě: stiskem tlačítka ◀/▶ vyberte ID sítě: Auto nebo zadejte číslice.

Frekvence: stiskem tlačítka ◀/▶ vyberte Frekvenci: Auto nebo zadejte číslice.

Symbolová rychlost: stiskem tlačítka ◀/▶ vyberte Symbol. rychlost: Auto nebo zadejte číslice.

Start: stiskem tlačítka **ENTER** spusťte automatické hledání.

• Ruční hledání

Stiskem tlačítka **ENTER** vyvolejte podnabídku.

- **Digitální ruční hledání:** Stiskem tlačítka ▲/▼ vyberte Digitální ruční hledání, poté stiskem tlačítka **ENTER** otevřete podnabídku.

Typ tuneru nastaven na anténa:

Digitální hledání: Stiskem tlačítka ◀/▶ vyberte číslo kanálu.

Start: Stiskem tlačítka **ENTER** spusťte ladění kanálů.

Frekvence: zobrazení frekvence aktuálního TV signálu.

Síla: zobrazení kvality aktuálního TV signálu.

Typ tuneru nastaven na Kabel:

ID sítě: stiskem tlačítka ◀/▶ vyberte ID sítě: Auto nebo zadejte číslice.

Frekvence: zadejte vlastní frekvenci.

Symbolová rychlost: stiskem tlačítka ◀/▶ vyberte Symbol. rychlost: Auto nebo zadejte číslice.

Modulace: stiskem tlačítka ◀/▶ vyberte Modulace: Auto, 16QAM, 32QAM, 64QAM, 128QAM, 256QAM.

Start: stiskem tlačítka **ENTER** spusťte hledání kanálů.

Síla: zobrazení intenzity aktuálního TV signálu.

- **Analogové ruční ladění:** Stiskem tlačítka ▲/▼ vyberte Analogové ruční ladění, poté stiskem tlačítka **ENTER** otevřete podnabídku.



Funkce menu

Analogové ladění: Stiskem tlačítka ◀/▶ vyberte Analogový sken.

Channel to Save: Stiskem tlačítka ◀/▶ vyberte kanál.

Barevný systém: Stiskem tlačítka ◀/▶ vyberte Norma obrazu.

Zvukový systém: Stiskem tlačítka ◀/▶ vyberte Norma zvuku.

AFC: Stiskem tlačítka ◀/▶ vyberte Zap nebo Vyp.

Start: Stiskem tlačítka **ENTER** spustíte ladění kanálů.

• Automatická aktualizace kanálu

Pomocí tlačítka ◀/▶ zvolte polohu Vyp nebo Zap.

• Úprava kanálu

Nejprve stiskem tlačítka ▲/▼ zvýrazněte kanál, který chcete smazat, přeskok, přejmenovat nebo přesun, a poté:

Stiskem červeného tlačítka odstraňte kanál.

Stiskem zeleného tlačítka přeskočte vybraný kanál.

(Televizor při přepínání kanálů pomocí tlačítek CH+/- vybraný kanál prostě přeskočí.)

Stiskem žlutého tlačítka přejmenujte kanál. (V režimu ATV)

Stiskem modrého tlačítka nastavte kanál, který budete přesouvat, jej poté stiskem tlačítka ▲/▼ přesuňte tam, kde jej chcete mít.

• Správce oblíbených

Pro volbu položky stiskněte tlačítko ▲/▼.

Pro posunování stránek (nahoru nebo dolů) v seznamu oblíbených položek stiskněte tlačítko ◀/▶.

Pro volbu požadované skupiny oblíbených položek používejte červené, zelené, žluté a modré tlačítko.

• Obecné rozhraní CI (v režimu DTV)

Tato funkce umožňuje sledování šifrovaných kanálů (placených).

Vložte kartu CI do slotu PCMCIA podle šipky, která je na kartě CI.

POZN.:

◆ Tuto funkci lze využít pouze pokud je k dispozici slot CI.

◆ Nevkládejte ani nevyjímejte kartu CI při zapnutém napájení.

◆ Nevkládejte ani nevyjímejte kartu CI příliš často, aby nedošlo k poškození televizoru a karty CI.

◆ Během inicializace karty CI televizor neovládejte.

• Info o signálu (v režimu DTV)

Zobrazení aktuálních informací o signálu.

Konfigurace nabídky Zámek systému

• Zadej heslo

Následující položky jsou dostupné pouze po správném zadání hesla.

Výchozí heslo je **0000**, pokud nastavíte jiné heslo a zapomenete je, volejte servis.

• Povolit

Při nastavení Povolit na Zap jsou dostupné volby Zámek kanálů, Přístupnost a Zámek klávesnice.

• Zámek kanálů

Stiskem tlačítka ▲/▼ vyberte kanál, který chcete zamknout, poté stiskem tlačítka **ENTER** aktivujte zámek.

• Rodičovské hodnocení (v režimu DTV)

Stiskem tlačítka ▲/▼ vyberte Přístupnost, poté vyberte stiskem tlačítka ◀/▶.

• Zámek klávesnice

Možnost deaktivace klávesnice, aby ji nemohly používat děti apod.

• Nové heslo

Stiskem tlačítka ▲/▼ vyberte Nové heslo, poté dvakrát za sebou zadejte stejné 4místné heslo.

• Smazat zámky

Obnovení výchozích továrních nastavení zámku.

• Hotel Mode

Pomocí tlačítek ▲/▼ zvolte režim Hotel, poté stiskněte **ENTER**.

- Aktivní Hotelový režim

Nastavte režim Hotel Zap nebo Off.

POZNÁMKA: ♦ Následující nastavení funguje pouze v případě zapnutého režimu Hotel.

- Max hlasitost

Nastavte maximální možnou hlasitost.

- Úvodní hlasitost

Nastavte výchozí hodnotu hlasitosti, která bude účinná při každém zapnutí TV, výchozí hodnota: 20.

- Zámek zdroje

Uzamčení požadovaných vstupních zdrojů.

- Výchozí zdroj

Nastavení výchozího vstupního zdroje při zapnutí televizoru TV.

- Výchozí DTV program

Funkce je dostupná pouze při nastavení výchozího zdroje na DTV.

- Výchozí ATV program

Funkce je dostupná pouze při nastavení vstupního zdroje na ATV.

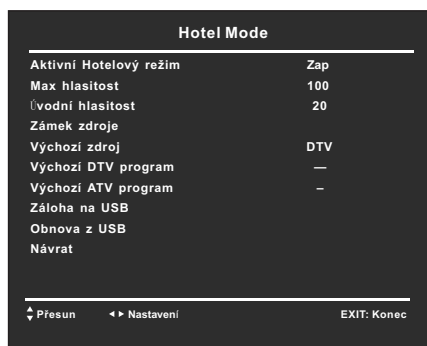

Funkce menu

- Záloha na USB

Zálohování dat na USB.

- Obnova z USB

Obnova dat z USB.

- Návrat

Vyvolání výchozího nastavení z režimu Hotel.

Konfigurace nabídky Nastavení

• OSD jazyk

Vyberte požadovaný jazyk nabídek na obrazovce.

• Jazyky zvuku (v režimu DTV)

Vyberte požadovaný jazyk zvuku. (K dispozici u digitálních kanálů, pokud je vysílán zvuk ve více jazycích.)

Stiskem tlačítka ▲/▼ vyberte Jazyky zvuku, poté stiskem tlačítka **ENTER** otevřete podnabídku.

Stiskem šipky vyberte Primární jazyk zvuku a Sekundární jazyk zvuku.

• Titulky (v režimu DTV)

Stiskem tlačítka ▲/▼ vyberte Titulky, poté stiskem tlačítka **ENTER** otevřete podnabídku.

Stiskem tlačítka ▲/▼ vyberte Režim, poté stiskem tlačítka ◀/▶ vyberte Zap nebo Vyp.

Stiskem šipky vyberte Primární jazyk titulků a Sekundární jazyk titulků.

Stiskem tlačítka ▲/▼ vyberte Pro sluchově postiž., poté stiskem tlačítka ◀/▶ vyberte Zap nebo Vyp.

• Teletext

Úprava nastavení teletextu. K dispozici pouze u signálu DTV a ATV.

Stiskem tlačítka ▲/▼ vyberte Teletext, poté stiskem tlačítka **ENTER** otevřete podnabídku.

Při zdroji signálu DTV stiskem tlačítka ◀/▶ vyberte Jazyk digitálního teletextu.

Při zdroji signálu ATV stiskem tlačítka ◀/▶ vyberte Jazyk dekódování stránky.

• Modrá obrazovka

Pomocí tlačítka ◀/▶ zvolte polohu Zap nebo Vyp modré obrazovky.

• Režim nastavení

Stiskem tlačítka ◀/▶ vyberte Režim Domov nebo Režim v Prodejna.

• Nastavení času

Stiskem tlačítka ▲/▼ vyberte Nastavení času, poté stiskem tlačítka **ENTER** otevřete podnabídku.

OSD Timer: nastavení doby zobrazení nabídek na obrazovce.

Usínání: nastavení času automatického přepnutí televizoru do pohotovostního režimu.



Funkce menu

Autousínání: nastavení požadované doby autom. usnutí.

Time Zone: nastavení vašeho časového pásma.

Čas: Stiskem tlačítka ▲/▼ vyberte Čas, poté stiskem tlačítka **ENTER** otevřete podnabídku. Nastavte Auto synch. na Vyp, poté můžete čas nastavit ručně.

Pozn.: v případě výpadku elektrické sítě bude údaj hodin ztracen.

• PVR nastavení (v režimu DTV)

Stiskem tlačítka ▲/▼ vyberte Nastavení PVR, poté stiskem tlačítka **ENTER** otevřete podnabídku.

Prověří se USB.

Souborový manažer: zobrazení seznamu záznamů.

Opakování: stiskem červeného tlačítka přehrajete video.

Smazat jednu: stiskem zeleného tlačítka odstraníte video.

Smazat vše: stiskem žlutého tlačítka odstraníte všechna videa.

Plný: stiskem modrého tlačítka zvětšíte video.

Seznam zařízení: Pokud je připojeno více záznamových zařízení, je vypsán jejich seznam. Ze seznamu zařízení vyberte jedno zařízení.

Formát: Stiskem červeného tlačítka zformátujete USB disk.

Plánovaný záznam: nastavení parametrů plánovaného záznamu.

Stiskem tlačítka **ENTER** nastavíte parametry záznamu.

Smazat jednu: stiskem zeleného tlačítka odstraníte video.

Smazat vše: stiskem žlutého tlačítka odstraníte všechna videa.

Digitální záznam programu

1. Zasuňte USB disk, stiskem tlačítka ● zaznamenejte běžící program. Během záznamu stiskem tlačítka ● zvětšíte/zmenšíte nabídku záznamu.

2. Stiskem tlačítka ■ zastavíte záznam, pokračuje se ve sledování vysílání.

POZN.:

◆ USB disk musí mít kapacitu nejméně 512 MB.

◆ Pokud na vložený USB disk nelze zaznamenávat, zformátujte jej.

◆ Během formátování zařízení neodpojujte. Formátováním zařízení se odstraní všechny soubory. Před formátováním zařízení pomocí televizoru nejprve zázalohujte své soubory, aby nedošlo k poškození nebo ztrátě dat. Pokud je USB disku virus, formátování může selhat.

◆ Pokud je na USB zařízení více oddílů, systém PVR vám pomůže vybrat, na který chcete provést záznam.

◆ Pokud se záznamový systém PVR používá neustále, automaticky se vypne PVR.

◆ USB zařízení musí podporovat vysokorychlostní USB2.0.

◆ Některá nestandardní zařízení USB nemusí být podporována.

• Prvotní nastavení

Jde o průvodce, který pomáhá s instalací televizoru.

• Reset

Obnovení výchozích továrních nastavení systému.

Funkce menu

Použití režimu MEDIA

• Vvolání/opuštění režimu MEDIA

1. Připojte USB zařízení.
2. Stiskem tlačítka **SOURCE** zobrazte hlavní nabídku. Stiskem tlačítka **▲/▼** zvýrazněte MEDIA, stiskem tlačítka **ENTER** vyvolejte režim MEDIA.
3. K opuštění režimu MEDIA také můžete využít nabídku výběru vstupu signálu.

POZN.:

- ◆ Zvláštní USB zařízení nemusí být dobře nebo vůbec podporována.
- ◆ Max. zatížení USB: 5Vss 500 mA

• Podporované formáty

Multimediální kategorie	Přípona souboru	Dekodér		Pozn.
		Dekodér obrazu	Dekodér zvuku	
Movie	*.avi	MPEG-1 MPEG-2 MP MPEG-4 SP MPEG-4 ASP MPEG-4 XVID DivX H.264(AVC) MP@Level 4 H.264(AVC) HP@Level 4	MPEG-1 Layer 2 MPEG-1 Layer 3 MPEG-2 Layer 3 AC3 AAC-LC HE-AAC V1 HE-AAC V2	MPGE1/MPEG2/MPEG4: až 1080p při 30F H.264: až 1080p při 25F AAC: AAC-LC(typ 2), HE-AAC v1(typ 5,SBR), HE-AAC v2(typ 29,SBR+PS)
	MPEG(*.mpeg, *.mpg, *.dat, *.vob)	MPEG-1 MP MPEG-2 MP		
	MPEG-4(*.mp4)	MPEG-4 SP MPEG-4 ASP MPEG-4 XVID H.264(AVC) MP@Level 4 H.264(AVC) HP@Level 4		
	TS(*.ts, *.trp, *.tp)	MPEG-1 MPEG-2 MP H.264(AVC) MP@Level 4 H.264(AVC) HP@Level 4		
	MKV(*.mkv)	MPEG-1 MPEG-2 MP MPEG-4 SP MPEG-4 ASP MPEG-4 XVID H.264(AVC) MP @ Level 4 H.264(AVC) HP @ Level 4		
	*.flv	H.264(AVC) MP @ Level 4		

Funkce menu

		H.264(AVC) HP @ Level 4		
Hudba	*.mp3		MPEG-1 Layer 3	Bitový tok: až 320 kbps Vzorkování: 32 kHz, 44.1 kHz, 48 kHz
			MPEG-2 Layer 3	
	AAC(*.aac,*m4a)		AAC HE-AAC V1 HE-AAC V2	
	*.wav		LPCM ADPCM	
Foto	*.jpg *.jpeg	Režim Baseline		72x72 < rozlišení Baseline < 7680x4320
		Progresivní režim		Vel. obr. progresivního režimu <=1280x1024 Vel. souboru <=10 MB
Text	*.txt		UTF-8 UNICODE ASCII	Vel. souboru <=1 MB
Pozn.: V jedné složce je podporováno max. 500 souborů.				

POZN.:

- ◆ USB nemusí dobře nebo vůbec podporovat dokumenty využívající zvláštní algoritmus.
- ◆ USB podporuje výše zmíněný formát; pokud není podporován, převedte jej na uvedený formát.

• Hlavní ovládací rozhraní



Stiskem tlačítka ◀/▶ vyberte Foto, Hudba, Film nebo Text. Stiskem tlačítka **ENTER** otevřete podnabídku.

Funkce menu

Foto

Stiskem tlačítka ◀/▶ vyberte z hlavní nabídky Foto, poté stiskem tlačítka **ENTER** otevřete podnabídku.

Stiskem tlačítka ◀/▶ vyberte disk, který chcete přehrát, poté stiskem tlačítka **ENTER** potvrďte.

Stiskem tlačítka **CH+/-** přepněte stránku.

Stiskem tlačítka **INDEX** vyvolejte rychlou nabídku.

Tlačítky se šípkami zvýrazněte složku, poté stiskněte tlačítko **ENTER**.

Tlačítky se šípkami zvýrazněte soubor, poté jej přehrajte stiskem tlačítka ▶||.

Stiskem tlačítka ■ zastavíte přehrávání.

Stiskem tlačítka **EXIT** se vrátíte do předchozí nabídky.

Hudba

Stiskem tlačítka ◀/▶ vyberte z hlavní nabídky Hudba, poté stiskem tlačítka **ENTER** otevřete podnabídku.

Stiskem tlačítka ▲/▼ vyberte disk, který chcete přehrát, poté stiskem tlačítka **ENTER** potvrďte.

Stiskem tlačítka ◀/▶ přepněte stránku.

Stiskem tlačítka **INDEX** vyvolejte rychlou nabídku.

Stiskem tlačítka ▲/▼ zvýrazněte složku, poté stiskněte tlačítko **ENTER**.

Stiskem tlačítka ▲/▼ zvýrazněte soubor, poté přehrajte stiskem tlačítka ▶||.

Stiskem tlačítka ■ zastavíte přehrávání.

Stiskem tlačítka **EXIT** se vrátíte do předchozí nabídky.

Movie

Stiskem tlačítka ◀/▶ vyberte z hlavní nabídky Film, poté stiskem tlačítka **ENTER** otevřete podnabídku.

Stiskem tlačítka ▲/▼ vyberte disk, který chcete přehrát, poté stiskem tlačítka **ENTER** potvrďte.

Stiskem tlačítka ◀/▶ přepněte stránku.

Stiskem tlačítka **INDEX** vyvolejte rychlou nabídku.

Stiskem tlačítka ▲/▼ zvýrazněte složku, poté stiskněte tlačítko **ENTER**.

Stiskem tlačítka ▲/▼ zvýrazněte soubor, poté přehrajte stiskem tlačítka ▶||.

Stiskem tlačítka ■ zastavíte přehrávání.

Stiskem tlačítka **EXIT** se vrátíte do předchozí nabídky.

Text

Stiskem tlačítka ◀/▶ vyberte z hlavní nabídky Text, poté stiskem tlačítka **ENTER** otevřete podnabídku.

Stiskem tlačítka ▲/▼ vyberte disk, který chcete přehrát, poté stiskem tlačítka **ENTER** potvrďte.

Stiskem tlačítka ◀/▶ přepněte stránku.

Stiskem tlačítka **INDEX** vyvolejte rychlou nabídku.

Stiskem tlačítka ▲/▼ zvýrazněte složku, poté stiskněte tlačítko **ENTER**.

Stiskem tlačítka ▲/▼ zvýrazněte soubor, poté přehrajte stiskem tlačítka ▶||.

Stiskem tlačítka **EXIT** se vrátíte do předchozí nabídky.

Důležitá specifická tlačítka

EPG (v režimu DTV)

Stiskem tlačítka **EPG** vyvolejte nabídku EPG.

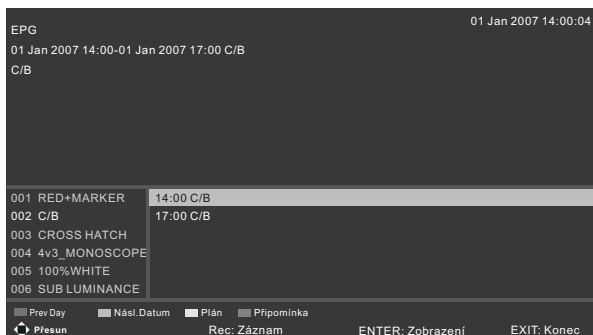

Stiskem tlačítka **●** nastavte parametry záznamu. Můžete nastavit čas záznamu, který se má provést. Televizor umožňuje naplánování záznamu při zapnutí nebo v pohotovostním režimu. Pokud záznam proběhne v pohotovostním režimu, nebude přehráván obraz a zvuk.

Stisknutím červeného tlačítka zobrazíte seznam na předchozí den.

Stisknutím zeleného tlačítka zobrazíte seznam na další den.

Stiskem žlutého tlačítka zobrazíte Seznam časovače EPG.

Stiskem modrého tlačítka naplánujete záznam programu.

Stiskem tlačítka **EXIT** opusťte nabídku.

Seznam kanálů

Stiskem tlačítka **LIST** zobrazte seznam kanálů.

Stiskem tlačítka **▲/▼** vyberte položky. Stiskem tlačítka **ENTER** potvrďte kanál.

Stiskem tlačítka **◀/▶** přejděte na další nebo předchozí položku seznamu kanálů.

Stiskem tlačítka **EXIT** opusťte nabídku.

Seznam oblíbených

Stisknutím **♥** tlačítka zobrazíte seznam oblíbených položek.

Pro volbu položky stiskněte tlačítko **▲/▼**. Pro vstup do kanálu stiskněte tlačítko **ENTER**.



Použitím tlačítka **◀/▶** zvolte funkci Oblíbené položky 1,2,3,4.

Pomocí tlačítka **CH+/CH-** můžete posunovat stránky seznamu oblíbených položek nahoru a dolů.

Pokud chcete odejít, stiskněte tlačítko **EXIT**.

Používání teletextu

• Zobrazení teletextu

1. Vyberte televizní stanici s teletextovým signálem.
2. Stisknutím tlačítka  se dostanete do režimu teletextu.
3. Dalším stisknutím tlačítka  otevřete smíšený režim. Tato funkce vám umožní překrýt teletextem televizní program.
4. Dalším stisknutím tlačítka  se vrátíte nebo přejdete do normálního režimu ATV/DTV.

• Výběr stránky

1. Zadejte číslo stránky (tři čísla) pomocí tlačítek s čísly. Jestliže stisknete během zadávání čísla špatné tlačítko, musíte dokončit celé trojčíslí a pak znovu zadat správné číslo stránky.
2. Tlačítko **CH+/CH-** můžete použít k výběru předchozí nebo následující strany.

• Zmrazení stránky



Stisknutím tlačítka  pozastavíte stránku teletextu, dalším stisknutím ji uvolníte a můžete pokračovat v listování.

• Rejstřík



Stisknutím tlačítka  přímo zobrazíte hlavní stranu rejstříku.

• Zvětšení písma textu

Když se zobrazí strana, můžete zdvojnásobit velikost písma, aby se dalo lépe přečíst.

1. Stisknutím tlačítka  zvětšíte horní polovinu stránky.
2. Stisknutím tlačítka  zvětšíte spodní polovinu stránky.
3. Dalším stisknutím tlačítka  se vrátíte k normálnímu zobrazení.

• Režim zobrazení skrytých informací

Stisknutím tlačítka  můžete zobrazit skryté informace na teletextu (např. odpovědi na rébusy nebo hádanky atd.). Dalším stisknutím tlačítka  odstraníte informace z obrazovky.

• Podstránka

Některé teletexty mohou obsahovat několik podstránek, které televizní stanice určitým způsobem automaticky stránkuje.

1. Stisknutím tlačítka  můžete přímo otevřít určitou podstránku a vybrat číslo stránky pomocí tlačítek s čísly. Zadejte číslo podstránky (např. 0003) pro třetí podstránku.
2. Dalším stisknutím tlačítka ukončíte režim podstránky.

• Barevná tlačítka (červené, zelené, žluté a modré)

Stisknutím těchto tlačítek otevřete přímo stránky odpovídající barvy zobrazené ve spodní části obrazovky teletextu.

Řešení problémů

Odstraňování problémů

Než se obrátíte na servisního technika, zkuste problém vyřešit pomocí jednoduchých kroků. Pokud problém i nadále přetrvává, odpojte televizi a zavolejte servis.

PROBLÉM	MOŽNÉ ŘEŠENÍ
Nenaskočil zvuk ani obraz	<ul style="list-style-type: none">- Zkontrolujte, zda je zástrčka napájecí šňůry zapojena do zásuvky- Zkontrolujte, zda jste stiskli tlačítko POWER televizního přístroje- Zkontrolujte nastavení kontrastu a jasu obrazu
Obraz je v pořádku, ale nenaskočil zvuk	<ul style="list-style-type: none">- Zkontrolujte hlasitost- Zmizel zvuk? Stiskněte tlačítko pro vypnutí zvuku.- Zkuste jiný kanál, vysílač může mít problémy s vysíláním.- Jsou audio kabely řádně zapojeny?
Dálkový ovladač nefunguje	<ul style="list-style-type: none">- Zkontrolujte, zda mezi přístrojem a dálkovým ovladačem není nějaký předmět bránící přenosu- Jsou baterie správně nainstalovány (+ k + a - k -)?- Správné nastavení režimu dálkového ovládání: TV, VCR atd.?- Vložte do ovladače nové baterie
Televize se znenadání sama vypnula	<ul style="list-style-type: none">- Je nastaveno načasování režimu spánku?- Zkontrolujte napájení. Došlo k výpadku proudu.- Nebylo naladěno vysílání stanice s automatickým spuštěním.
Po zapnutí se obraz objevuje pomalu	<ul style="list-style-type: none">- Je to normální, obraz je pozastaven během aktivace přístroje. Obráťte se na svůj servis, pokud se obraz neobjeví po pěti minutách.
Žádné nebo špatné barvy nebo špatný obraz	<ul style="list-style-type: none">- Upravte barvy v menu Nastavení- Udržujte dostatečnou vzdálenost mezi výrobkem a VCR.- Zkuste jiný kanál, může se jednat o problém s vysíláním.- Jsou VIDEO kabely řádně zapojeny?- Aktivujte libovolnou funkci pro obnovení jasu obrazu.
Vodorovné/svislé čáry nebo se obraz třese	<ul style="list-style-type: none">- Zkontrolujte místní rušení způsobené elektrickým spotřebičem nebo elektrickým nářadím.
Špatný příjem některých kanálů	<ul style="list-style-type: none">- DVB-T nebo DVB-C vysílání má problémy. Naladte na jinou stanici.- Vysílaný signál je slabý, přesměrujte anténu, abyste zachytili silnější vysílání.- Zkontrolujte zdroje možného rušení.
Čáry nebo šmouhy v obraze	<ul style="list-style-type: none">- Zkontrolujte anténu (přesměrujte anténu).
Jeden reproduktor je bez výstupu	<ul style="list-style-type: none">- Upravte vyvážení hlasitosti v menu Výběr

Řešení problémů

POZNÁMKA: Problém v režimu VGA (týká se pouze režimu VGA).

PROBLÉM	MOŽNÉ ŘEŠENÍ
Signál je mimo dosah.	<ul style="list-style-type: none">- Upravte rozlišení, horizontální nebo vertikální kmitočety.- Zkontrolujte, zda je signální kabel zapojen nebo odpojen.- Zkontrolujte zdroj vstupního signálu.
Vertikální pruh nebo pás na pozadí a horizontální šum a nesprávná pozice obrazu.	<ul style="list-style-type: none">- Spustěte automatické konfigurování nebo nastavte hodiny, fázi nebo H/V pozici.
Barvy na obrazovce jsou nestabilní nebo se jedná pouze o jednu barvu.	<ul style="list-style-type: none">- Zkontrolujte signální kabel.- Přeinstalujte video kartu počítače

Údržba

Pomůže předcházet selhání přístroje. Pečlivé a pravidelné čištění může prodloužit životnost televize. Než začnete s čištěním, zkontrolujte, zda jste vypnuli televizi a odpojili napájecí šňůru.

Čištění obrazovky

1. Existuje skvělý způsob, jak na chvíli zabránit usazování prachu na obrazovce. Navlhčete měkký hadřík ve vlažné vodě s malým množstvím avivážního prostředku nebo prostředku na mytí nádobí. Vyždímejte hadřík, až je skoro suchý a pak jím otřete obrazovku.
2. Zkontrolujte, že jste setřeli z obrazovky přebytečnou vodu a pak ji nechte volně uschnout. Teprve potom zapněte televizi.

Čištění krytu

Chcete-li odstranit špinu nebo prach z krytu televize, otřete jej měkkým suchým hadříkem bez žmolků. Nikdy nepoužívejte vlhký hadřík.

Pokyny a informace o nakládání s použitým obalem

Použitý obalový materiál odložte na místo určené obcí k ukládání odpadu.



Likvidace použitých elektrických a elektronických zařízení

Tento symbol na produktech anebo v průvodních dokumentech znamená, že použité elektrické a elektronické výrobky nesmí být přidány do běžného komunálního odpadu. Ke správné likvidaci, obnově a recyklaci předejte tyto výrobky na určená sběrná místa.

Alternativně v některých zemích Evropské unie nebo jiných evropských zemích můžete vrátit své výrobky místnímu prodejci při

koupi ekvivalentního nového produktu.

Správnou likvidací tohoto produktu pomůžete zachovat cenné přírodní zdroje a napomáháte prevenci potenciálních negativních dopadů na životní prostředí a lidské zdraví, což by mohly být důsledky nesprávné likvidace odpadů. Další podrobnosti si vyžádejte od místního úřadu nebo nejbližšího sběrného místa. Při nesprávné likvidaci tohoto druhu odpadu mohou být v souladu s národními předpisy uděleny pokuty.

Pro podnikové subjekty v zemích Evropské unie

Chcete-li likvidovat elektrická a elektronická zařízení, vyžádejte si potřebné informace od svého prodejce nebo dodavatele.

Likvidace v ostatních zemích mimo Evropskou unii

Tento symbol je platný v Evropské unii. Chcete-li tento výrobek zlikvidovat, vyžádejte si potřebné informace o správném způsobu likvidace od místních úřadů nebo od svého prodejce.

LIKVIDACE POUŽITÝCH BATERÍ

Použité baterie odložte na sběrná místa k tomu určená. Řiďte se dle předpisů platných ve vaší zemi.

Tento výrobek je v souladu s požadavky směrnic EU o elektromagnetické

 kompatibilitě a elektrické bezpečnosti.

Změny v textu, designu a technických specifikacích se mohou měnit bez předchozího upozornění a vyhrazujeme si právo na jejich změnu.

CZ Záruční podmínky

Prodávající poskytuje kupujícímu na výrobek záruku v trvání 24 měsíců od převzetí výrobku kupujícím. Záruka se poskytuje za dále uvedených podmínek. Záruka se vztahuje pouze na nové spotřební zboží prodané spotřebiteli pro běžné domácí použití. Práva z odpovědnosti za vady (reklamací) může kupující uplatnit buď u prodávajícího, u kterého byl výrobek zakoupen nebo v níže uvedeném autorizovaném servisu. Kupující je povinen reklamaci uplatnit bez zbytečného odkladu, aby nedocházelo ke zhoršení vady, nejpozději však do konce záruční doby. Kupující je povinen poskytnout při reklamaci součinnost nutnou pro ověření existence reklamované vady. Do reklamačního řízení se přijímá pouze kompletní a z důvodů dodržení hygienických předpisů neznečištěný výrobek. V případě oprávněné reklamace se záruční doba prodlužuje o dobu od okamžiku uplatnění reklamace do okamžiku převzetí opraveného výrobku kupujícím nebo okamžiku, kdy je kupující po skončení opravy povinen výrobek převzít. Kupující je povinen prokázat svá práva reklamovat (doklad o zakoupení výrobku, záruční list, doklad o uvedení výrobku do provozu).

Záruka se nevztahuje zejména na:

vady, na které byla poskytnuta sleva;
opotřebenění a poškození vzniklé běžným užíváním výrobku;
poškození výrobku v důsledku neodborné či nesprávné instalace, použití výrobku v rozporu s návodem k použití, platnými právními předpisy a obecně známými a obvyklými způsoby používání, v důsledku použití výrobku k jinému účelu, než ke kterému je určen;
poškození výrobku v důsledku zanedbané nebo nesprávné údržby;
poškození výrobku způsobené jeho znečištěním, nehodou a zásahem vyšší moci (živelná událost, požár, vniknutí vody);
vady funkčnosti výrobku způsobené nevhodnou kvalitou signálu, rušivým elektromagnetickým polem apod. mechanické poškození výrobku (např. ulomení knoflíku, pád);
poškození způsobené použitím nevhodných médií, náplní, spotřebního materiálu (baterie) nebo nevhodnými provozními podmínkami (např. vysoké okolní teploty, vysoká vlhkost prostředí, otřesy);
poškození, úpravu nebo jiný zásah do výrobku provedený neoprávněnou nebo neautorizovanou osobou (servisem);
případy, kdy kupující při reklamaci neprokáže oprávněnost svých práv (kdy a kde reklamovaný výrobek zakoupil);
případy, kdy se údaje v předložených dokladech liší od údajů uvedených na výrobku;
případy, kdy reklamovaný výrobek nelze ztotožnit s výrobkem uvedeným v dokladech, kterými kupující prokazuje svá práva reklamovat (např. poškození výrobního čísla nebo záruční plomba přístroje, prepisované údaje v dokladech).

Gestor servisu v ČR:

FAST ČR, a.s., Černokostelecká 1621, 251 01 Říčany; tel: 323 204 120

FAST ČR, a.s., Cejl 31, 602 00 Brno; tel: 531 010 295

Více autorizovaných servisních středisek pro ČR naleznete na www.sencor.cz.

Specifikace

Specifikace

MODEL		SLE 2057M4
Panel	Úhlopříčka	19.5"
	Jas	400
	Contrast Ratio	3000:1
Rozlišení WXGA		1366x768
I/O Connector	CI Slot	1
	USB	1
	HDMI	1
	YPbPr	1
	VIDEO AUDIO IN	1
	VGA/PC AUDIO IN	1
	COAXIAL OUT	1
	EARPHONE	1
	ANTENNA IN	1
	SCART	1
Jmenovité napájení		AC 100-240V~ 50/60Hz
Spotřeba v pohotovostním režimu		Max.30W, Pohotovostní režim <0.5W
Rozměry (š x h x v)		464×154×308 mm
Hmotnost (netto)		2.7 kg

Informační list

Dovozce: FAST ČR, a.s., Černokostelecká 1621, 251 01 Říčany

Značka		Sencor
Model		SLE 2057M4
Třída energetické účinnosti		A
Úhlopříčka obrazovky v cm / palcích	[cm/"]	49,5/19,5
Spotřeba elektrické energie v zapnutém stavu	[W]	20
Roční spotřeba elektrické energie*	[kWh]	30
Spotřeba elektrické energie v pohotovostním režimu	[W]	≤0,5W
Rozlišení obrazovky	[pixely]	1366 x 768

* Spotřeba elektrické energie 20 kWh za rok vycházející ze spotřeby elektrické energie televizního přijímače, který je v provozu 4 hodiny denně po dobu 365 dní. Skutečná spotřeba elektrické energie závisí na způsobu použití televizního přijímače.

Spotřeba v pohotovostním režimu (cca)	< 0.50 W
Rozlišení	1366x 768 pixelů

Výše uvedená data podléhají změnám bez předchozího upozornění.
Čeština je původní verze.

SENCOR®

Let's live!

Designed in Europe by Sencor®, Made in China

www.sencor.cz

