

STRONG

SMART TV with DVB-T2/C/S2

SRT 50UC7433

SRT 55UC7433



User Manual

Bedienungsanleitung

Manuel utilisateur

Manuale utente

Manual do Utilizador

Инструкции за употреба

Руководство пользователя

Посібник користувача

Användar Manual

Užívateľská príručka

Navodila za uporabo

Korisnički priručnik

Uputstvo za rukovanje

Používateľská príručka

Használati útmutató

Käyttöohje

Brukermanual

Manual del Usuario

Gebruiksaanwijzing

Brugervejledning

Manual de Utilizare

Instrukcja obsługi

Fig. 1

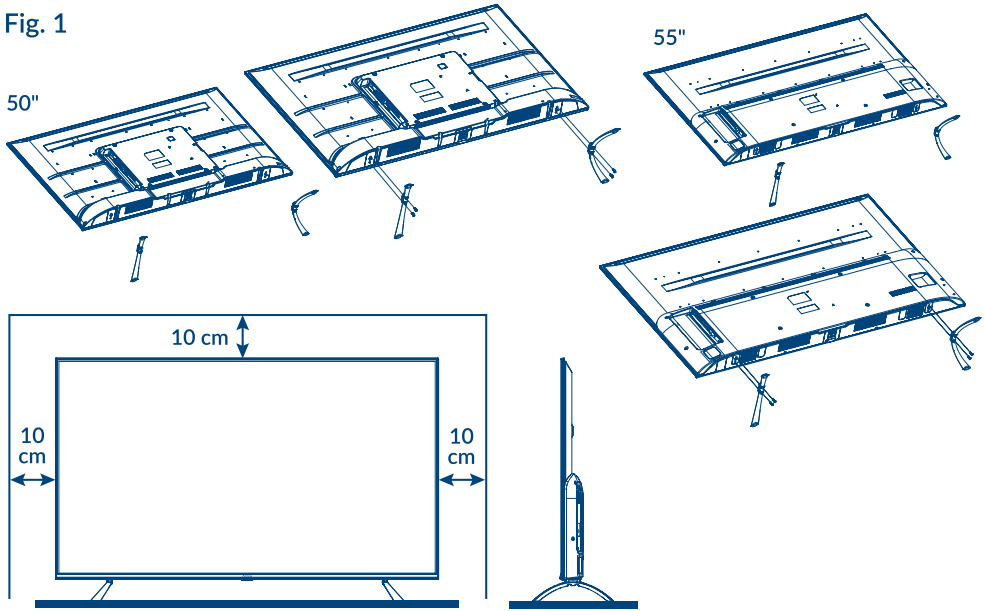

Fig. 2

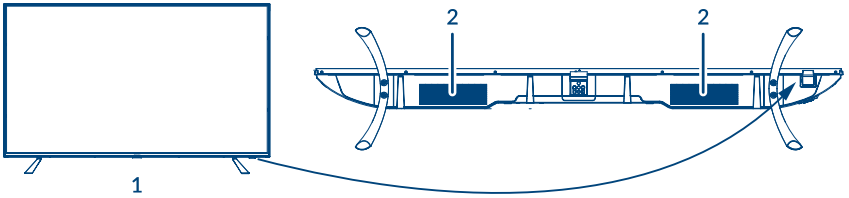

Fig. 3a

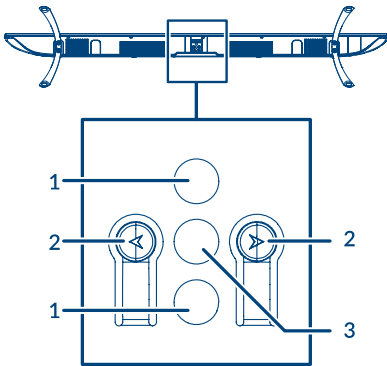

Fig. 3b

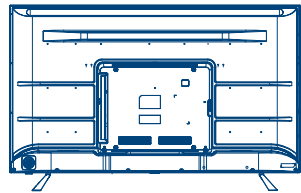
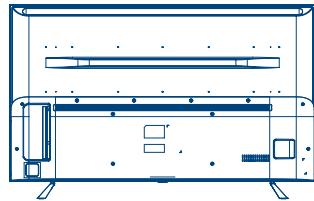

Fig. 3c



50" 55":

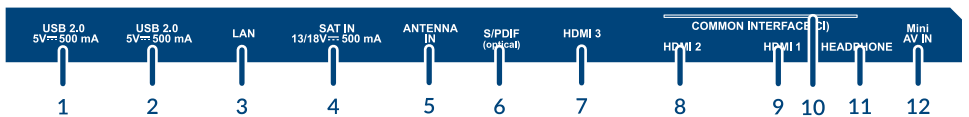

Fig. 4a

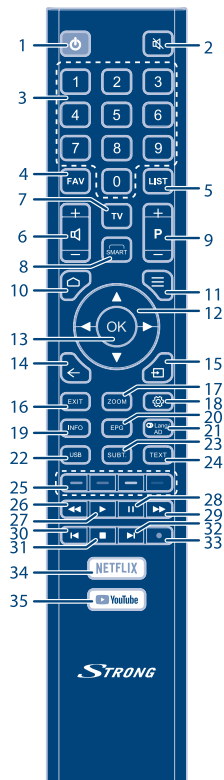

Fig. 4b

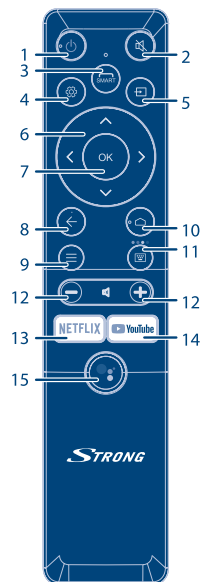

Fig. 5

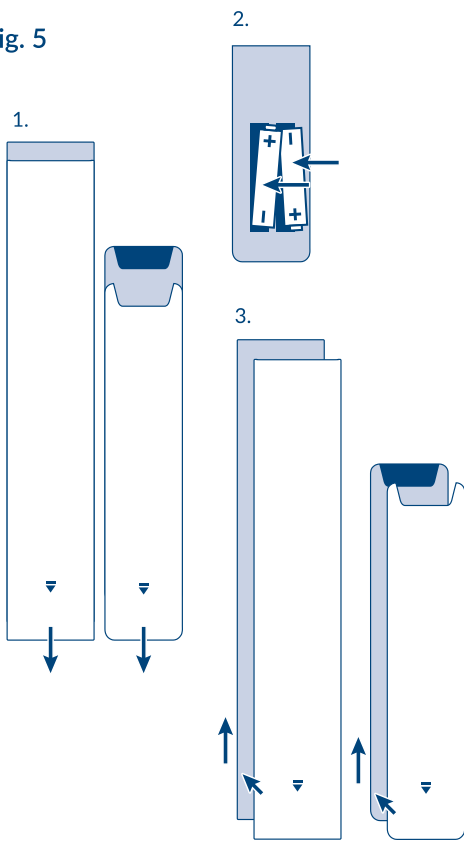

Fig. 6 a

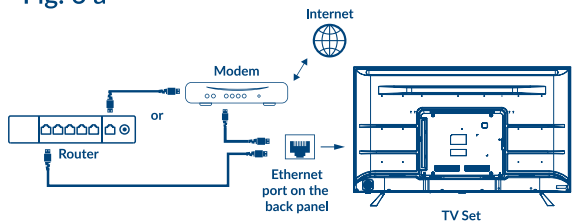

Fig. 6 b

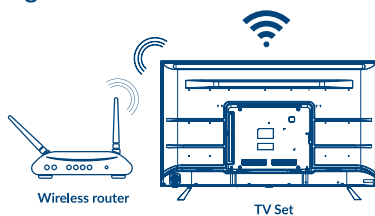

Fig. 7



Fig. 8



Fig. 9

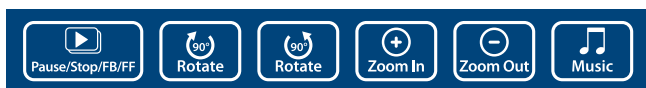

SERVICE CENTER

AT	 support_at@strong.tv  0820 400 150 (€ 0,12/Min. österr. Festnetz)	HU	 support_hu@strong.tv  +36 1 445 26 10
BG	 support_bg@strong.tv  +359 32 634451	IT	 support_it@strong.tv  199 404 032 Da rete fissa 24,8 cent. al min. 12,5 cent. scatto alla risposta Da rete mobile max 49 cent. al min. 15,6 cent. scatto alla risposta
CZ	 support_cz@strong.tv  844 44 44 90	NL	 support_nl@strong.tv
DE	 support_de@strong.tv  0180 501 49 91 (€ 0,14/Min. deutsches Festnetz) (€ 0,42/Min. max. Mobilfunknetze)	PL	 support_pl@strong.tv  801 702 017
DK	 support_dk@strong.tv	PT	 support_pt@strong.tv  +351 2 100 06 125
ES	 support_es@strong.tv  +34 91 119 61 76	SK	 support_sk@strong.tv  0850 15 05 50
FR	 support_fr@strong.tv	SL	 +386 1 828 08 58
HR	 +385 1 344 57 66	UA	 support_ua@strong.tv  +380 (44) 238 61 50

www.strong.tv

Supplied by STRONG AUSTRIA
Represented by STRONG Ges.m.b.H
Teinfalstraße 8/4,Stock
A-1010 Vienna, Austria
email : support_@strong.tv

Licenses

THIS PRODUCT IS LICENSED UNDER THE AVC PATENT PORTFOLIO LICENSE FOR THE PERSONAL AND NONCOMMERCIAL USE OF A CONSUMER TO (i) ENCODE VIDEO IN COMPLIANCE WITH THE AVC STANDARD ("AVC VIDEO") AND/OR (ii) DECODE AVC VIDEO THAT WAS ENCODED BY A CONSUMER ENGAGED IN A PERSONAL AND NON-COMMERCIAL ACTIVITY AND/OR WAS OBTAINED FROM A VIDEO PROVIDER LICENSED TO PROVIDE AVC VIDEO. NO LICENSE IS GRANTED OR SHALL BE IMPLIED FOR ANY OTHER USE. ADDITIONAL INFORMATION MAY BE OBTAINED FROM **MPEG LA, L.L.C.** SEE [HTTP://WWW.MPEGLA.COM](http://WWW.MPEGLA.COM)

Tento produkt obsahuje jeden nebo více programů chráněných mezinárodními zákony a zákony USA na ochranu autorských práv jako nepublikovaných děl. Jsou důvěrné a jejich vlastníkem je společnost **Dolby Laboratories**. Jejich reprodukce nebo zveřejňování, ať už celkové nebo částečné, nebo vytváření jejich odvozených děl je bez předchozího výslovného souhlasu společnosti Dolby Laboratories zakázáno. Copyright 2003-2009 Dolby Laboratories. Všechna práva vyhrazena.

TENTO PRODUKT JE PRODÁVÁN S OMEZENOU LICENCÍ A JEHO POUŽITÍ JE POVOLENO POUZE VE SPOJENÍ S HEVC OBSAHEM SPLŇUJÍCÍM KAŽDÉ ZE TŘÍ NÁSLEDUJÍCÍCH KRITÉRIÍ: (1) HEVC OBSAH JE POUZE PRO OSOBNÍ POUŽITÍ; (2) HEVC OBSAH NENÍ NABÍZEN K PRODEJI; A (3) HEVC OBSAH JE VYTVOŘEN VLASTNÍKEM PRODUKTU. TENTO PRODUKT NESMÍ BÝT POUŽÍVÁN VE SPOJENÍ S OBSAHEM ZAKÓDOVANÝM STANDARDEM HEVC VYTVOŘENÝM TŘETÍ STRANOU, KTERÝ UŽIVATEL OBJEDNAL NEBO ZAKOUPIL OD TŘETÍ STRANY, POKUD NEBYLA UŽIVATELI LICENCOVANÝM PRODEJCEM OBSAHU SAMOSTATNĚ PŘÍDĚLENA PRÁVA K POUŽÍVÁNÍ PRODUKTU S TAKOVÝM OBSAHEM. POUŽÍVÁNÍ TOHOTO PRODUKTU VE SPOJENÍ S OBSAHEM ZAKÓDOVANÝM STANDARDEM HEVC JE POVAŽOVÁNO ZA SOUHLAS S OMEZENÝM OPRAVNĚNÍM K POUŽÍVÁNÍ, JAK JE UVEDENO VÝŠE.

VYLOUČENÍ ODPOVĚDNOSTI

Vezměte prosím na vědomí, že společnost STRONG, její výrobní partneři, poskytovatelé aplikací a poskytovatelé služeb mohou shromažďovat a používat technické údaje a související informace, včetně, avšak nikoli výhradně, technických informací o tomto zařízení, systému a aplikačním softwaru a periferních zařízeních. Společnost STRONG, její výrobní partneři, poskytovatelé aplikací a poskytovatelé služeb mohou tyto informace používat pro vylepšování svých produktů nebo pro poskytování služeb a technologií za předpokladu, že jsou v podobě, která vás osobně neidentifikuje. Kromě toho prosím pamatujte na to, že některé poskytované služby – již existující v zařízení nebo vámi instalované – mohou vyžadovat registraci, pro kterou musíte poskytnout osobní údaje. Uvědomte si prosím také, že některé služby, které nejsou předinstalovány, ale lze je nainstalovat, mohou shromažďovat osobní údaje, a to i bez uvedení dalšího varování, a že společnost STRONG nenese odpovědnost za případné narušení ochrany údajů službami, které nejsou předinstalovány.

ZJEDNODUŠENÉ EU PROHLÁŠENÍ O SHODĚ

Společnost STRONG tímto prohlašuje, že zařízení SRT 50UC7433, SRT 55UC7433 jsou ve shodě se směrnicí 2014/53/EU.

Kompletní text Prohlášení o shodě s EU je dostupný na následující internetové adrese: <http://www.strong.tv/en/doc>

Může dojít ke změnám. V důsledku neustálého výzkumu a vývoje se mohou technické údaje, design a vzhled produktů měnit. Vyrobeno v licenci společnosti Dolby Laboratories. Dolby Audio a symbol dvojitého D jsou ochranné známky společnosti Dolby Laboratories. Pojmy HDMI a HDMI High-Definition Multimedia Interface a rovněž logo HDMI jsou ochranné známky nebo zapsané ochranné známky společnosti HDMI Licensing Administrator, Inc. ve Spojených státech a dalších zemích. Wi-Fi je registrovaná ochranná známka sdružení Wi-Fi Alliance®. Netflix je registrovaná ochranná známka společnosti Netflix, Inc. YouTube™ je ochranná známka společnosti Google Inc. Všechny názvy produktů jsou ochrannými známkami nebo registrovanými ochrannými známkami příslušných vlastníků.

© STRONG 2021. Všechna práva vyhrazena.

Pro zajištění optimálního funkce a bezpečnosti si prosím pozorně přečtete tuto příručku. Uschovejte si prosím tuto příručku pro pozdější použití.

OBSAH

1.0 POKYNY	3
1.1 Bezpečnostní pokyny	3
1.2 Skladování	4
1.3 Příslušenství	4
1.4 Instalace přístroje	4
2.0 INSTALACE	5
2.1 Výchozí PIN kód: Přístup k aplikaci LiveTV pro nastavení rodičovského ovládání	5
2.2 Přední panel	5
2.3 Zadní panel	5
2.4 Dálkový ovladač	6
2.5 Instalace baterií	7
2.6 Používání dálkového ovladače	8
3.0 PRVNÍ INSTALACE	8
4.0 ELEKTRONICKÝ PROGRAMOVÝ PRŮVODCE (EPG)	9
5.0 PŘIPOJENÍ K SÍTI	9
5.1 Připojení ke kabelové síti	9
5.2 Připojení k bezdrátové síti	9
5.3 Internetová konfigurace	10
6.0 DOMOVSKÉ MENU	10
7.0 NASTAVENÍ MENU	10
7.1 Ovládání menu	10
7.2 Menu Obraz	10
7.3 Menu Zvuk	11
7.4 Menu Kanál	11
7.5 Menu Smart TV	12
7.6 Menu Systém	13
8.0 USB	14
8.1 Poznámky k používání USB přehrávače	14
8.2 Menu USB	14
9.0 ŘEŠENÍ PROBLÉMŮ	16
10.0 TECHNICKÉ ÚDAJE	18

1.0 POKYNY

1.1 Bezpečnostní pokyny

Před použitím tohoto přístroje si přečtěte všechny pokyny. Tyto pokyny si dobře uschovejte pro pozdější použití.

- Používejte pouze doplňky/příslušenství specifikované nebo poskytované výrobcem (například speciální napájecí adaptér, baterii apod.).
- Před instalací nebo použitím tohoto přístroje si prosím na vnější části zadního krytu přečtěte informace o elektrických parametrech a bezpečnosti.
- Abyste minimalizovali nebezpečí požáru nebo úrazu elektrickým proudem, nevystavujte tento přístroj dešti nebo vlhkosti.
- Odvětrávání nesmí být ztíženo zakrýváním větracích otvorů předměty, jako například novinami, ubrusy, záclonami apod.
- Přístroj nesmí být vystaven kapající nebo stříkající vodě a na přístroji nesmí stát žádné nádoby naplněné tekutinami, jako například vázy.
- Značka  označuje nebezpečí úrazu elektrickým proudem. Vnější vodiče musí být nainstalovány zaškoleno osobou nebo je nutno použít hotové kabely nebo šňůry.
- Aby nedošlo ke zranění, musí být tento přístroj bezpečně připevněn k podlaze nebo stěně, podle pokynů pro instalaci.
- V případě nesprávné výměny baterie hrozí nebezpečí výbuchu. Pro náhradu použijte pouze stejné nebo ekvivalentní typy.
- Nevystavujte baterii (baterie, akumulátory) nadměrnému teplu, jako například ze slunečního světla, ohně apod.
- Nadměrný akustický tlak ze sluchátek může způsobit poškození sluchu. Poslech hudby s vysokou hlasitostí trvajícím delší dobu může poškodit sluch.
- Pro snížení rizika poškození sluchu je nutno snížit hlasitost na bezpečnou příjemnou úroveň, a omezit čas věnovaný poslechu hudby s vysokou hlasitostí.
- Síťová zástrčka nebo přípojka přístroje se používá jako odpojovací zařízení, a proto musí zůstat snadno dostupná. Pokud přístroj nepoužíváte nebo jej budete přemísťovat, věnujte prosím pozornost napájecímu kabelu - například jej svažte kabelem nebo učiňte podobné opatření. Napájecí kabel nesmí přijít do kontaktu s ostrými hranami a podobnými předměty, které by mohly způsobit jeho poškození. Při opětovném zprovoznění přístroje prosím zkontrolujte, zda nedošlo k poškození napájecího kabelu. V případě poškození si prosím nechte napájecí kabel vyměnit za kabel se stejnými specifikacemi. Žádná světelná indikace na přístroji neznamená, že je přístroj zcela odpojen od sítě. Pro kompletní odpojení přístroje od sítě vytáhněte síťovou zástrčku ze zásuvky.
- Věnujte pozornost ekologickému způsobu likvidace baterií.
- Na přístroji nesmí být umístěny žádné zdroje otevřeného ohně, jako například hořící svíčky.
-  Aby nedošlo k rozšíření ohně, udržujte svíčky a jiné zdroje otevřeného ohně neustále v dostatečné vzdálenosti od tohoto produktu.
- Port USB dodává proud maximálně 500 mA.
-  Zařízení s tímto symbolem je elektrické zařízení třídy II nebo je vybaveno dvojitou izolací. Bylo navrženo tak, že není vyžadováno bezpečnostní připojení k uzemnění.

Provozní prostředí

- Neinstalujte toto zařízení do stíněných prostorů, jako například knihovniček.
- Nepoužívejte tento přístroj ve vlhkých a chladných místech nebo v jejich blízkosti, a chraňte přístroj před přehříváním.

- Udržujte přístroj mimo přímé sluneční světlo.
- Nepoužívejte přístroj v prašných místech nebo v jejich blízkosti.
- Nepřipevňujte svíčku k přístupné oblasti otvoru, aby nedošlo k vniknutí hořlavých cizích materiálů do televizoru.

Směrnice WEEE



Správná likvidace tohoto produktu. Toto označení znamená, že tento produkt nesmí být v zemích Evropské unie vyhazován do běžného domácího odpadu. Aby nedošlo k poškození životního prostředí nebo lidského zdraví v důsledku nekontrolované likvidace odpadu, proveďte jeho ekologickou likvidaci a přispějte tak k udržitelnému používání materiálových zdrojů. Vaše použité zařízení můžete odevzdat ve sběrném dvoře nebo kontaktujte prodejce, u kterého jste produkt zakoupili. Může váš produkt přijmout a ekologicky zlikvidovat.

1.2 Skladování

Váš přístroj byl před expedicí pečlivě zkontrolován a zabalen. Při rozbalování přístroje zkontrolujte, zda balení obsahuje všechny součásti příslušenství a poté obalový materiál uložte mimo dosah dětí. Doporučujeme vám, abyste si krabici během záruční doby ponechali, aby byl váš přístroj v případě opravy nebo jiného úkonu v rámci záruky dokonale chráněn.

1.3 Příslušenství

- 1x Pokyny k instalaci
- 1x Bezpečnostní pokyny
- 2x Dálkový ovladač*
- 2x AA baterie
- 2x AAA baterie

*Můžete si vybrat, zda budete používat oba dálkové ovladače nebo jen jeden.

1.4 Instalace přístroje

Fig. 1

Nainstalujte displej na pevný vodorovný povrch, jako například stůl. Pro odvětrávání ponechte kolem celého přístroje alespoň 10 cm volného místa. Aby nedošlo k poruše nebo jiné nebezpečné situaci, nestavte prosím na horní část přístroje žádné předměty. Tento přístroj je určen pro tropické nebo mírné podnební pásmo.

Tato uživatelská příručka poskytuje kompletní pokyny pro instalaci a používání tohoto televizoru. Setkáte se v ní s následujícími symboly.

VAROVÁNÍ Označuje varovné informace.

POZNÁMKA Označuje jakékoli další doplňující důležité nebo užitečné informace.

MENU Představuje tlačítko na dálkovém ovladači nebo na televizoru.
(Tučné písmo)

Move to Představuje položku menu v okně.
(Znaky kurzívou)

2.0 INSTALACE

2.1 Výchozí PIN kód: Přístup k aplikaci LiveTV pro nastavení rodičovského ovládání

2.2 Přední panel

Fig. 2

POZNÁMKA: Obrázky jsou pouze ilustrační.

1. Indikátor napájení/snímač dálkového ovládání
2. Reproduktory

2.3 Zadní panel

POZNÁMKA: Obrázky jsou pouze ilustrační.

Fig. 3a

1. ▲▼ Prohledávání nahoru/dolů seznamem kanálů. V systému menu mají tato tlačítka stejnou funkci, jako tlačítka ▲▼ na dálkovém ovladači a nastavují ovládací prvky menu.
2. ◀▶ Zvýšení/snížení hlasitosti. V systému menu mají tato tlačítka stejnou funkci, jako tlačítka ◀▶ na dálkovém ovladači a nastavují ovládací prvky menu.
3. ⏻/Menu Zapnutí televizoru nebo jeho přepnutí do pohotovostního režimu. Když je televizor zapnutý, stiskněte toto tlačítko pro zobrazení *Výběr zdroje*. V některých menu stiskněte pro návrat do předchozího menu. Dlouze stiskněte po dobu 3 sekund pro zobrazení menu *NAV*.

POZNÁMKA: Obrázky jsou pouze ilustrační.

Fig. 3b, 3c

50" and 55"

1. **USB 2.0** Porty USB 2.0.
2. **USB 2.0** Porty USB 2.0.
3. **LAN** Připojte k vašemu internetovému routeru pro přístup k internetu/aplikacím.
4. **SAT IN** Připojte koaxiální kabel pro příjem signálu z LNB konvertoru satelitní antény.
5. **ANTENNA IN** Připojte koaxiální kabel pro příjem signálu z DVB-T/T2 antény nebo kabelu.
6. **S/PDIF (optický)** Pomocí RCA kabelu připojte televizor ke kompatibilnímu digitálnímu zesilovači nebo systému domácího kina.
7. **HDMI 3** Pro připojení vstupního signálu HDMI ze zdroje signálu, jako například DVD/Blu-ray přehrávače nebo herní konzoly.
8. **HDMI 2 (ARC)** Pro připojení vstupního signálu HDMI ze zdroje signálu, jako je například DVD přehrávač, Blu-ray přehrávač nebo herní konzola, nebo přímé připojení k digitálnímu zesilovači podporujícímu funkci ARC. Tento vstup disponuje

9. HDMI 1



12. Mini AV IN

funkcí ARC (Audio Return Channel) pro realizaci připojení audio signálu a plnou podporu Dolby Audio.

Pro připojení vstupního signálu HDMI ze zdroje signálu, jako je například DVD přehrávač, Blu-ray přehrávač nebo herní konzola.

Pro připojení modulu podmíněného přístupu (CAM).

Audio výstup pro sluchátka; po připojení a výběru sluchátek bude ztlumen výstup zvuku z reproduktorů.















Pro připojení vaší videokamery nebo jiného zařízení k televizoru pomocí 3,5 mm AV kabelu za účelem přehrávání videí na TV obrazovce.

POZNÁMKA:

Pokud se po připojení kabelu do některého z konektorů televizor vypne, pouze jej znovu zapněte.

2.4 Dálkový ovladač















Fig. 4a

- | | |
|---|---|
| 1.  | Stiskněte tlačítko pro zapnutí televizoru nebo jeho přepnutí do pohotovostního režimu. |
| 2.  | Stiskněte pro ztlumení zvuku nebo obnovení hlasitosti. |
| 3. 0 ~ 9 | Přímý výběr kanálu. |
| 4. FAV | Stiskněte pro zobrazení přiřazených oblíbených kanálů. Stiskněte tlačítko  pro cyklické procházení přiřazených oblíbených kanálů; pro potvrzení stiskněte tlačítko OK. |
| 5. LIST | Stiskněte pro otevření seznamu kanálů. |
| 6.  | Zvýšení nebo snížení hlasitosti. |
| 7. TV | Přepnutí zpět do režimu TV. |
| 8.  | Stiskněte pro otevření nabídky Smart. |
| 9. P +/- | Další nebo předchozí program. |
| 10.  | Otevření domovské obrazovky. |
| 11.  | Otevření možností menu. |
| 12.  | Navigace v menu. |
| 13. OK | Potvrzení volby. |
| 14.  | Stiskněte pro přepnutí zpět na naposledy sledovaný kanál. V menu: Zpět do předchozího menu. |
| 15.  | Výběr režimu vstupního zdroje. |
| 16. EXIT | Ukončení aktuálního menu. |
| 17. ZOOM +/- | Změna poměru stran. |
| 18.  | Stiskněte pro otevření nastavení TV. |
| 19. INFO | Zobrazení informací o aktuálním zdroji signálu. |
| 20. EPG | Stiskněte pro zobrazení aktuálních informací EPG v režimuDTV. |
| 21.  Lang/AD | Výběr jazyka zvuku. |
| 22. USB | Otevření multimediálního menu. |
| 23. SUBT | Povolení/zákaz titulků v režimuDTV. |
| 24. TEXT | Stiskněte pro otevření nebo ukončení menu teletextu. |
| 25. BAREVNÁ TLAČÍTKA | Stiskněte pro spuštění funkce nápovědy v režimuTV neboDTV. |
| 26.  | tiskněte pro rychlé přehrávání dozadu. |
| 27.  | Stiskněte pro pozastavení přehrávání. |
| 28. II | Stiskněte znovu pro pokračování v přehrávání. |

- 29. ►► tiskněte pro rychlé přehrávání dopředu.
- 30. ◀ tiskněte pro přehrávání předchozího souboru.
- 31. ■ tiskněte pro zastavení přehrávání.
- 32. ▶ tiskněte pro přehrávání dalšího souboru.
- 33. ● epoužívá se.
- 34. NETFLIX Stiskněte pro okamžité spuštění Netflix*
- 35. YouTube Stiskněte pro okamžité spuštění YouTube

* Členství není zahrnuto. Netflix je k dispozici ve vybraných zemích. Streamování Netflixu vyžaduje založení účtu. Je vyžadován širokopásmový internet. Viz www.netflix.com/TermsOfUse s detaily.

Fig. 4b

- 1.  Stiskněte tlačítko pro zapnutí televizoru nebo jeho přepnutí do pohotovostního režimu.
- 2.  Stiskněte pro ztlumení zvuku nebo obnovení hlasitosti.
- 3. SMART  Stiskněte pro otevření nabídky Smart.
- 4.  Stiskněte pro otevření nastavení TV.
- 5.  Výběr režimu vstupního zdroje.
- 6.  Navigace v menu.
- 7. OK  Potvrzení volby.
- 8.  Stiskněte pro přepnutí zpět na naposledy sledovaný kanál. V menu: Zpět do předchozího menu.
- 9.  Otevření možností menu.
- 10.  Otevření domovské obrazovky.
- 11.  Otevřete klávesnici.
- 12. VOL +/-  Zvýšení nebo snížení hlasitosti.
- 13.  Stiskněte pro okamžité spuštění Netflix*
- 14. YouTube  Stiskněte pro okamžité spuštění YouTube
- 15.  Stiskněte pro aktivaci funkce hlasového ovládání.

2.5 Instalace baterií

Fig. 5

Vložte do prostoru pro baterie menšího dálkového ovladače 2 baterie AA; vložte do prostoru pro baterie většího dálkového ovladače 2 baterie AAA. Zajistěte, aby polarita odpovídala značkám polarity v prostoru pro baterie.

POZNÁMKA: Obrázky jsou pouze ilustrační. Skutečné položky mohou vypadat jinak.

1. Zatlačte na přichytku a vytáhněte ji nahoru.
2. Vložte do příslušného prostoru 2 baterie AA nebo AAA a zajistěte, aby byla dodržena správná polarita.
3. Vodorovným posunutím uzavřete kryt.

Bezpečnostní opatření pro používání baterií

Při nesprávném používání baterií může dojít k úniku elektrolytu. Tyto pokyny pečlivě dodržujte.

1. Vkládejte prosím baterie se správnou polaritou, aby nedošlo ke zkratu.
2. Když poklesne napětí baterie, což se projeví snížením dosahu, měli byste baterie vyměnit. Pokud nebudete dálkový ovladač delší dobu používat, vyjměte z něj baterie.
3. Nepoužívejte různé typy baterií (například manganové a alkalické baterie) současně.
4. Nevhazujte baterie do ohně, nenabíjejte je a nerozebírejte je.
5. Při likvidaci baterií prosím dodržujte předpisy pro ochranu životního prostředí.

2.6 Používání dálkového ovladače

- Namiřte dálkový ovladač na snímač dálkového ovládání na přístroji. Položky mezi dálkovým ovladačem a snímačem dálkového ovládání mohou blokovat normální používání.
- Nevystavujte dálkový ovladač silným vibracím. Nestříkejte na dálkový ovladač tekutiny a nepokládejte dálkový ovladač do míst s vysokou vlhkostí.
- Nevystavujte dálkový ovladač přímému slunečnímu světlu, které by mohlo způsobit jeho deformaci teplem.
- Když na snímač dálkového ovládání dopadá přímé sluneční světlo nebo jiné silné světlo, nebude dálkový ovladač fungovat. Pokud tato situace nastane, změňte prosím osvětlení nebo polohu televizoru, nebo použijte dálkový ovladač blíže u snímače dálkového ovládání.

* pro potvrzení vašich voleb použijte tlačítko OK nebo tlačítko ŠÍPKA doprava.

POZNÁMKA:

Tento televizor je vybaven dvěma dálkovými ovladači. Můžete si vybrat, zda budete používat oba dálkové ovladače nebo jen jeden.

3.0 PRVNÍ INSTALACE

PPo správném provedení všech přípojení zapněte televizor. Na obrazovce se zobrazí dialog pro volbu jazyka. Pomocí tlačítek ▲▼ vyberte preferovaný *Jazyk* a vaši zemi, a potvrďte stisknutím OK nebo tlačítko šipka doprava. Nastavte váš televizor pomocí Android telefonu nebo přeskočte. Pokud se rozhodnete pokračovat, vyberte nejprve vaši síť wi-fi. Přihlaste se k vašemu účtu Google. Přijmíte podmínky služby. Proveďte následující kroky (umístění, diagnostika, Google Asistent, služba a soukromí, osobní výsledek). Pak objevíte funkce televizoru (Google Play, Google Asistent, Chromecast).

Pak vyberte vaši Zemi/Region a potvrďte svou volbu stisknutím OK nebo šipky doprava. Zobrazí se *Smluvní podmínky, Oznámení o ochraně osobních údajů, Oznámení o používání souborů cookie*. Přečtěte si je prosím a potvrďte stisknutím **Souhlasím** stisknutím tlačítka OK.

Na následující obrazovce můžete vybrat **Instalace TV kanálu**. Vyberte možnost, kterou chcete použít a postupujte podle dalších pokynů.

Pokud jste vybrali možnost **Pokračovat**, budete moci instalovat kanály. Vyberte, kterou instalaci chcete použít: (Anténa DVB-T/T2, Kabel DVB-C nebo Satelit DVB-S/S2). Pokud jste zvolili možnost Anténa/ DVB-T/T2, budete mít na výběr následující možnosti *Digitální* pro příjem digitálního pozemního vysílání, *Analogové* pro příjem analogového pozemního vysílání nebo obě pro provedení instalace obou možností současně. Jiné tunery můžete nastavit v případě, že vyberete možnost „Nechci prohledávat“.

Pokud jste vybrali tuto poslední možnost, budete nyní moci prohledávat pomocí Kabelového tuneru.

Vyberte možnost *Digitální* nebo *Analogové* pro prohledávání kabelového vysílání nebo vyberte „Nechci prohledávat“. Pokud jste vybrali například digitální, můžete nyní vybrat vašeho poskytovatele kabelových služeb, pokud je k dispozici, nebo můžete provést ruční prohledávání. Správné frekvence jsou obvykle k dispozici u vašeho poskytovatele kabelových služeb. Požádejte o ně prosím vašeho poskytovatele. Pokud jste vybrali „Nechci prohledávat“, budete nyní moci prohledávat pomocí Satelitního tuneru.

Pokud jste jako preferovanou zemi vybrali Německo, Rakousko, Českou republiku, Slovensko, Belgie nebo Nizozemí, můžete později během prohledávání DVB-S/S2 provést Rychlé prohledávání, u kterých jsou kanály vybraného poskytovatele uloženy v seznamu kanálů jako první.

Dokončete instalaci televizoru provedením kroků zobrazených na TV obrazovce a pak si začněte užívat.

4.0 ELEKTRONICKÝ PROGRAMOVÝ PŘÍVODCE (EPG)

EPG je zkratkou pro Digital Electronic Programme Guide - Digitální Elektronický Programový Průvodce. Je dodáván poskytovateli programů a nabízí informace o vysílaných programech. V digitálním režimu je dostupný po stisknutí tlačítka EPG na dálkovém ovladači. Stiskněte tlačítko EPG pro zobrazení rozhraní EPG. Pomocí tlačítek ▼ a pak ◀▶ vyberte požadovaný kanál pro zobrazení přehledu EPG. Stiskněte tlačítko BACK pro zastavení a návrat do režimu sledování vysílání.

Stisknutím **BAREVNÝCH TLAČÍTEK** zadejte požadovaná nastavení.

ŽLUTÉ Seznam plánovaných připomenutí

MODRÉ Vytvořit seznam připomenutí

5.0 PŘIPOJENÍ K SÍTI

Váš televizor můžete připojit k domácí síti dvěma způsoby:

- Kabelem, pomocí konektoru RJ-45 (LAN) na zadním panelu.
- Bezdrátově, pomocí interní bezdrátové a domácí bezdrátové sítě.

POZNÁMKA: Pro přístup k internetu musíte mít u vašeho poskytovatele internetu předplacené vysokorychlostní širokopásmové internetové služby.

POZNÁMKA: Niže uvedené pokyny jsou pouze obvyklým způsobem připojení vašeho televizoru ke kabelové nebo bezdrátové síti. Způsob připojení se může lišit podle aktuální konfigurace vaší sítě. Pokud máte jakékoli dotazy k vaší domácí síti, obraťte se na vašeho poskytovatele internetu.

5.1 Připojení ke kabelové síti

POZNÁMKA: Obrázky jsou pouze ilustrační.

Fig. 6a

Pro připojení ke kabelové síti

1. Připravte si:
 - Dostatečně dlouhý kabel sítě Ethernet, který dosáhne k televizoru
 - Router nebo modem s volným portem Ethernet
 - Vysokorychlostní připojení k internetu
2. Připojte kabel sítě Ethernet k routeru a k portu Ethernet v zadní části vašeho televizoru.
3. Pomocí menu *Konfigurace sítě* proveďte konfiguraci televizoru.

5.2 Připojení k bezdrátové síti

Fig. 6b

POZNÁMKA: Obrázky jsou pouze ilustrační.

Pro připojení k bezdrátové síti:

1. Připravte si:
 - Router vysílající vysokorychlostní bezdrátový signál
 - Vysokorychlostní připojení k internetu
2. Pomocí menu *Konfigurace sítě* proveďte konfiguraci televizoru

5.3 Internetová konfigurace

Internet connection Pomocí této možnosti můžete aktivovat/deaktivovat své připojení k internetu

Interface Výběr WiFi nebo kabelové sítě



Bezdrátová konfigurace

V této nabídce můžete skenovat síť Wi-Fi a poté zvolit vlastní síť. Po jeho výběru musíte zadat přístupový kód.

IP Configuration V této nabídce si můžete vybrat automatickou nebo manuální IP adresu

Information Najdete informace o vaší IP adrese, ID uživatele a BSSID (Mac adresa)

6.0 DOMOVSKÉ MENU

Domovské menu obsahuje položky *Zdroj*, *Smart* a *Aplikace*. Pro otevření tohoto menu stiskněte tlačítko  na dálkovém ovladači. Pomocí tlačítek   vyberte položku a stiskněte **OK** pro potvrzení. Pro ukončení menu stiskněte tlačítko **EXIT**.

Zdroj Vyberte vstupní zdroje ze zařízení, která jsou připojena k televizoru pomocí různých portů.







Smart Zobrazuje nastavení chytrého televizoru. Stiskněte tlačítko **OK** pro potvrzení a pak pomocí tlačítek   vyberte položku.

Aplikace

V tomto menu najdete aplikace pro zábavu, jako například Netflix, YouTube, Obchod s aplikacemi, Prohlížeč, Accu Weather apod.

7.0 NASTAVENÍ MENU

7.1 Ovládání menu

Stiskněte tlačítko  pro otevření hlavního menu. Stisknutím tlačítka   vyberte *Obraz*, *Zvuk*, *Kanál*, *Smart TV*, *Síť*, *Systém* nebo *Podpora* a pak stiskněte tlačítko **OK** nebo . Stiskněte tlačítko **OK** pro otevření vnořených menu. Stiskněte tlačítko   pro výběr možnosti. Pomocí tlačítka **OK** vyberte položku, stiskněte tlačítko  pro ukončení položky. Některé položky jsou pouze pro informaci a nemohou být změněny.

7.2 Menu Obraz

Předvolba obrazu Přizpůsobení nastavení obrazu tak, aby nejlépe odpovídalo vašemu prostředí pro sledování.

Podsvícení Přizpůsobení úrovní podsvícení obrazu.

Jas Přizpůsobení jasu obrazu.

Kontrast Přizpůsobení rozdílu mezi světlými a tmavými oblastmi obrazu.

Sytost Přizpůsobení bohatosti barev.

Odstín Přizpůsobení vyvážení úrovní červené a zelené.

Ostrost Přizpůsobení ostrosti okrajů obrazu.

<i>Teplota barev</i>	Přizpůsobení teploty barev obrazu.
<i>Režim obrazovky</i>	Pro výběr formátu obrazu
<i>Dynamický kontrast</i>	Tato funkce automaticky detekuje vstupní obrazový signál a nastavuje optimální kontrast obrazu
<i>Redukce šumu</i>	Proces odstranění šumu ze signálu.
<i>EKO nastavení</i>	Zapněte/vypněte tuto možnost pro snížení spotřeby energie během provozu.



7.3 Menu Zvuk

Předvolba zvuku Vyběr přednastaveného zvuku optimalizovaného pro různé zvukové podmínky.

POZNÁMKA: Když položku Předvolba zvuku nastavíte na jiný režim, bude pro přizpůsobení zvuku k dispozici pět možností (100 Hz, 500 Hz, 1,5 kHz, 5 kHz a 10 kHz), umožňujících přizpůsobit úroveň frekvencí. Tyto možnosti můžete rovněž nastavit na požadované úrovni.





<i>Vyvážení</i>	Ovládání vyvážení zvuku mezi pravým a levým reproduktorem (sluchátkem).
<i>Automatické ovládání hlasitosti</i>	Přizpůsobení hlasitosti podle vstupní úrovně zvuku. Možnosti jsou ZAPNUTO a VYPNUTO.
<i>Typ S/PDIF</i>	Máte-li připojen digitální zesilovač, můžete vybrat PCM, aby byl veškerý zvuk převeden na dvoukanálové stereo. Vyberte <i>Automaticky</i> pro zachování stávajících nastavení zvuku nebo VYPNUTO pro vypnutí.
<i>Zpoždění S/PDIF</i>	Zde můžete nastavit Zpoždění S/PDIF a Zpoždění reproduktoru.
<i>Zpoždění zvuku</i>	Upravte zvuk a obraz, pokud nejsou vzájemně synchronizovány. Například, když používáte audio přijímač nebo soundbar.

7.4 Menu Kanál

Stiskněte tlačítko  pro zobrazení hlavního menu. Stisknutím tlačítek   vyberte v hlavním menu *Kanál* a pak stiskněte tlačítko **OK** pro potvrzení.

Stisknutím tlačítek   vyberte menu a stiskněte tlačítko **OK** pro otevření vnořeného menu.

POZNÁMKA: Tato funkce je k dispozici pouze v režimu TV.

<i>Prohledávání kanálů</i>	Prohledávání všech dostupných analogových a digitálních kanálů.
<i>Seznam kanálů</i>	Zobrazení všech vyhledaných kanálů v seznamu.
<i>EPG</i>	Stiskněte tlačítka OK  pro otevření menu Programový průvodce.
<i>Organizér kanálů</i>	Přeskakování, třídění, úprava a mazání kanálů (viz kapitola 7.4.1 s dalšími detaily)
<i>Diagnostika kanálů (u digitálních TV kanálů)</i>	Stiskněte tlačítka OK  pro zobrazení některých informací o signálu pro aktuální digitální kanál, jako například síla signálu, frekvence apod.
<i>Teletext</i>	Pomocí tlačítek   vyberte jazyk teletextu.

7.4.1 Organizér kanálů

Vyberte „Nastavení“ -> „Kanál“ -> „Organizér kanálů“. Zobrazí se 4 vnořená menu: Přeskakování kanálů, Třídění kanálů, Úprava kanálů, Mazání kanálů

7.4.1.1 Přeskakování kanálů

Otevřete Přeskakování kanálů. Pokud chcete kanál v seznamu kanálů skrýt, stačí jej vybrat.

7.4.1.2 Třídění kanálů

Otevřete Třídění kanálů. Jsou k dispozici dva typy: Záměna kanálů a Vkládání kanálů

Záměna kanálů: pro záměnu pořadí kanálů pro dva kanály stejného typu nejprve oba kanály vyberte a pak stiskněte tlačítko OK pro záměnu pořadí obou těchto kanálů. Když počet kanálů překračuje jednu stránku, můžete použít praktickou funkci Rychlý skok pro rychlý skok na číslo kanálu zadané uživatelem. **Vkládání kanálů** se používá pro úpravu pořadí vybraných kanálů. Po výběru kanálu pro vložení přesuňte kurzor na místo, kde jej chcete vložit a stiskněte ČERVENÉ tlačítko pro vložení.



7.4.1.3 Úprava kanálů

Funkce pro úpravu kanálů umožňuje po výběru konkrétního kanálu a stisknutí tlačítka OK upravit číslo kanálu nebo název kanálu.

7.4.1.4 Mazání kanálů

Tato funkce se používá pro mazání vybraných kanálů. Pokud je kanálů příliš moc, bude to chvíli trvat. Buďte prosím trpěliví.

7.5 Menu Smart TV

Stiskněte tlačítko  pro zobrazení hlavního menu. Stisknutím tlačítek   vyberte v hlavním menu *Smart TV*. Stisknutím tlačítka **OK** otevřete vnořené menu.

<i>Nastavení Netflix</i>	Zde můžete deaktivovat vaše zařízení z Netflix.
<i>Bezdrátové zobrazení</i>	Sdílejte obrazovku a zvuk vašeho zařízení, jako je například smartphone nebo tablet, bezdrátově s vaším televizorem.
<i>Rychlé zrcadlení</i>	Použijte váš mobilní telefon jako dálkový ovladač a prohlížejte fotografie nebo poslouchajte hudbu z mobilu prostřednictvím vašeho televizoru.
<i>Sítový pohotovostní režim</i>	Stisknutím tlačítka OK nebo  vyberte VYPNUTO nebo ZAPNUTO.



POZNÁMKA:



„Wireless Display“ (Bezdrátové zobrazení) a funkce „Fast Cast“ vyžaduje ve vašem smartphonu nebo mobilním zařízení kompatibilní aplikaci. Pro použití těchto funkcí ve vašem televizoru si prosím stáhněte aplikaci pro sdílení médií a bezdrátové zobrazení z App Store nebo Google Play Store.

VAROVÁNÍ:

- Před použitím chytrého televizoru proveďte konfiguraci nastavení sítě.
- V závislosti na podmínkách vaší sítě mohou nastávat pomalé odezvy a/ nebo výpadky.
- Pokud se při použití aplikace objeví problém, kontaktujte prosím poskytovatele obsahu.
- V závislosti na poskytovateli obsahu může dojít k ukončení aktualizací aplikace nebo samotné aplikace.
- V závislosti na předpisech vaší země mohou mít některé aplikace omezeny služby nebo nemusí být podporovány.

7.6 Menu Systém

Stiskněte tlačítko  pro zobrazení hlavního menu. Stisknutím tlačítka  vyberte v hlavní menu položku **Systém** a pak stiskněte tlačítko **OK** pro otevření vnořeného menu.

<i>Jazyk menu</i>	Stiskněte tlačítko OK /  pro zobrazení seznamu jazyků a pomocí tlačítek  vyberte jazyk.
<i>Časovač</i>	Vyberte místní časové pásmo.
<i>Hodiny</i>	Vyberte pro zapnutí Automatické synchronizace. Vyberte VYPNUTO pro ruční nastavení možnosti.
<i>Časovač automatického vypnutí</i>	Nastavte časovou periodu, po jejímž uplynutí se televizor přepne do pohotovostního režimu.
<i>Automatický pohotovostní režim</i>	Nastavte časovou periodu, po jejímž uplynutí se televizor přepne do pohotovostního režimu.
<i>Uzamknutí</i>	Ovládání speciální funkce televizoru. Výchozí tovární kód je 1234. Administrátorské heslo je 0423.
<i>T-Link</i>	Tuto funkci použijte pro zapnutí funkce ARC a vyhledání CEC zařízení připojených ke konektoru HDMI vašeho televizoru.
<i>Umístění</i>	Vyberte režim Doma nebo Prodejna podle vašeho prostředí pro sledování.
<i>Nastavení HbbTV</i>	Pomocí HbbTV můžete nejen procházet EPG (elektronický programový průvodce) na týden dopředu pro přehled o vysílaných pořadech, ale můžete jej rovněž procházet zpětně a zjistit, o jaké pořady jste přišli a pak spustit jejich sledování, aniž byste museli otevírat archivační (catch-up) TV aplikace pro jednotlivé kanály.
<i>Společné rozhraní</i>	Stiskněte tlačítko OK nebo  pro otevření společného rozhraní (CI).
<i>Titulky</i>	Vyberte z možností ZAPNUTO a VYPNUTO.
<i>Resetování na tovární hodnoty</i>	Uvědomte si prosím, že po potvrzení této volby budou všechny dříve nastavené položky smazány a váš televizor bude resetován na tovární nastavení!!!

8.0 USB

8.1 Poznámky k používání USB přehrávače

1. Některá paměťová USB zařízení nemusí fungovat po připojení k tomuto televizoru plynule.
2. Všechna data na paměťovém USB zařízení zazálohujte, aby při neočekávané události nedošlo k jejich ztrátě. Společnost STRONG nenese žádnou odpovědnost za tyto ztráty v důsledku nesprávného používání nebo poruchy. Zálohování dat je ponecháno na zákazníkově.
3. U souborů větších velikostí může být rychlost načítání mírně pomalejší.
4. Rychlost rozpoznání paměťového USB zařízení může záviset na jednotlivých zařízeních.
5. Při připojování nebo odpojování paměťového USB zařízení zajistěte, aby nebyl televizor v režimu USB, jinak může dojít k poškození USB zařízení nebo souborů v něm uložených.
6. Používejte prosím pouze paměťová USB zařízení zformátovaná formátem FAT16, FAT32, NTFS (pouze přehrávání) poskytovaným operačním systémem Windows. V případě, že je paměťové zařízení zformátováno jiným systémem, který není systémem Windows podporován, nemusí být rozpoznáno.
7. Při použití jednotky USB pevného disku, která nemá nezávislé napájení, zajistěte, aby jeho odběr nepřesahoval 500 mA. Jinak se systém televizoru přepne do pohotovostního režimu a budete muset odpojit USB pevný disk a restartovat systém televizoru.
8. Pokud je souborový formát nepodporovaný nebo pokud je poškozený soubor, zobrazí se zpráva „Unsupported File“ (Nepodporovaný soubor).
9. Velký obraz s rozlišením FHD potřebuje na zpracování delší čas, což není problém televizoru. Buďte prosím trpěliví.
10. Tento televizor nemusí podporovat některé multimediální soubory změněné a aktualizované v důsledku změny formátu kódování nebo vylepšení jiných technických parametrů.

8.2 Menu USB

Můžete sledovat filmy, poslouchat hudbu nebo prohlížet soubory z vašich paměťových USB zařízení. Připojte paměťové USB zařízení ke konektoru vstupu USB a vyberte na stránce Multimédia typ média: *Film*, *Hudba*, *Fotografie* a *Text*. Stiskněte tlačítko **OK** nebo **▶** – na obrazovce se zobrazí připojené USB zařízení. Stiskněte znovu tlačítko **OK** pro zobrazení složek se soubory a souborů. Stisknutím tlačítek **▲▼** nebo **◀▶** vyberte složku, stiskněte tlačítko **OK** pro otevření složky a vyberte soubory. Zvýrazněte soubor, který chcete přehrát nebo sledovat, nebo stiskněte rovnou tlačítko **▶||** pro přímé spuštění přehrávání. Stiskněte tlačítko **■** pro zastavení přehrávání a návrat do složky vyšší úrovně. Opakovaným stisknutím tlačítka **◀** se můžete přepnout zpět do složky vyšší úrovně. Pro výběr a přehrávání jiného typu média zopakujte tento postup.

POZNÁMKA:

Po výběru jednoho ze tří typů médií, například *Film*, budou složky uvnitř zobrazovat pouze video soubory a žádné jiné formáty.

8.2.1 Přehrávání filmů

Fig. 7

Během přehrávání stiskněte tlačítko **INFO** pro zobrazení/ukončení pruhu menu (**Obr. 6**). Pro provedení příslušných operací stiskněte **Tlačítka pro ovládní USB** na dálkovém ovladači.

Pausa/Zastavení/Předchozí/Další

Stiskněte tlačítko **▶||** pro přehrávání nebo pozastavení přehrávání. Stiskněte tlačítko **■** pro zastavení přehrávání. Stiskněte tlačítko **◀▶** pro přehrávání

předchozího nebo dalšího video souboru. Stiskněte tlačítko **INFO** a pomocí tlačítek ◀▶ zvýrazněte příslušnou ikonu na pruhu ovládání, a pak stiskněte tlačítko **OK**. Televizor příslušným způsobem zareaguje.

Rychlé přehrávání dozadu/dopředu

Stiskněte a na několik sekund podržte tlačítko ◀▶ pro přetažení procesu přehrávání podle potřeby, a pak stiskněte tlačítko ▶|| pro spuštění přehrávání z nového místa.

8.2.2 Přehrávání hudby

Fig. 8

Stiskněte tlačítko **INFO** nebo **OK** pro zobrazení/ukončení pruhu menu. Pro provedení příslušných operací stiskněte **Tlačítka pro ovládání USB** na dálkovém ovladači.

Paenza/Zastavení/Předchozí/Další

Stiskněte tlačítko ▶|| pro přehrávání nebo pozastavení přehrávání. Stiskněte tlačítko ■ pro zastavení přehrávání. Stiskněte tlačítko ◀▶ pro přehrávání předchozího nebo dalšího hudebního souboru. Stiskněte tlačítko ◀▶ pro zvýraznění příslušné ikony na pruhu ovládání, a pak stiskněte tlačítko **OK**. Televizor příslušným způsobem zareaguje.

Rychlé přehrávání dopředu/dozadu

Stiskněte a na několik sekund podržte tlačítko ◀▶ pro přetažení procesu přehrávání podle potřeby, a pak stiskněte tlačítko ▶|| na dálkovém ovladači pro spuštění přehrávání z nového místa.

POZNÁMKA:

- Pokud je vybrán jeden nebo více souborů playlistu, budou tlačítka ◀▶ přehrávat pouze vybrané soubory.
- Toto menu zobrazuje pouze podporované soubory.
- Soubory s jinými příponami souborů se nezobrazují, a to ani tehdy, když jsou uloženy ve stejném paměťovém USB zařízení.
- Soubor mp3 s nadměrnou modulací může během přehrávání způsobit určité zkreslení zvuku.
- Tento televizor podporuje zobrazení textů skladeb (anglicky). Maximální počet znaků na řádek je 48.
- Aby se během přehrávání hudby zobrazil text skladby, musí být název souborů s hudbou a textem stejný.
- Pokud chcete na obrazovce zobrazit přidružené texty k hudbě, musíte je uložit do stejné složky pomocí stejného názvu souboru s příponami souborů „.lrc“.

8.2.3 Prohlížení fotografií

Fig. 9

Stiskněte tlačítko **INFO** nebo ▼ pro zobrazení/ukončení pruhu menu (Fig. 8). Pro provedení příslušných operací stiskněte **Tlačítka pro ovládání USB** na dálkovém ovladači.

Paenza/Zastavení/Předchozí/Další

Stiskněte tlačítko ▶|| pro přehrávání nebo pozastavení přehrávání. Stiskněte tlačítko ■ pro zastavení přehrávání. Stiskněte tlačítko ◀▶ pro zobrazení předchozího nebo dalšího obrázku. Stiskněte tlačítko ◀▶ pro zvýraznění ikony na pruhu ovládání, a pak stiskněte tlačítko **OK**. Televizor příslušným způsobem zareaguje.

Otočit	Zvýrazněte ikonu v pruhu menu a stiskněte tlačítko OK pro otočení obrázku o 90 stupňů ve směru hodinových ručiček nebo proti směru hodinových ručiček.
Zvětšení/Zmenšení	Zvýrazněte ikonu na pruhu menu a stiskněte tlačítko OK pro zvětšení nebo zmenšení obrázku.
BGM	Hudba na pozadí: Pokud jste navíc uložili na stejnou USB flash hudební soubory, můžete přehrávat hudební soubory během prohlížení fotografií.

POZNÁMKA: Funkce posunutí  je k dispozici pouze u zvětšeného obrázku.

8.2.4 Prohlížení textových dokumentů

Stisknutím tlačítek ◀▶ vyberte položku *Text* v hlavním menu. Potom vyberte stisknutím tlačítek ◀▶ diskovou jednotku, kterou si přejete zobrazit, a stiskněte tlačítko **OK**. Pomocí tlačítek ▲▼◀▶ vyberte soubor, který chcete zobrazit, a potvrďte jej stisknutím tlačítka **OK**. Funkci ukončíte stisknutím tlačítka **OK**. Stisknutím tlačítek ◀▶ vyberte možnost *Zpět* a vraťte se do předchozího menu.

8.2.5 Aktualizace softwaru přes rozhraní USB

Čas od času můžete zkontrolovat, zda není k dispozici novější verze softwaru. Tu lze najít a stáhnout na našich webových stránkách www.strong.tv. Vyhledejte číslo modelu na našich webových stránkách v části servisní podpory. Pokud je k dispozici novější verze softwaru, můžete soubor stáhnout a zkopírovat jej do kořenové složky na USB zařízení. Potom stisknutím tlačítek ▲▼ vyberte položku *Aktualizace softwaru – USB* v menu *NASTAVENÍ* na televizoru. Následně připojte USB zařízení do USB slotu a stisknutím tlačítka **OK** (Potvrzení) proveďte aktualizaci příslušného softwaru. Potvrďte výběrem možnosti *Ano* pomocí tlačítek ◀▶. Po dokončení aktualizace vyjměte USB flash disk, odpojte zařízení od síťového napájení a znovu jej připojte.

9.0 ŘEŠENÍ PROBLÉMŮ

Předtím, než zavoláte servisního technika, si projděte následující informace o možných příčinách a řešeních problému, který řešíte. Pokud televizor nefunguje správně ani po této kontrole, obraťte se prosím na místní zákaznický servis nebo prodejce STRONG. Nebo můžete odeslat e-mail pomocí naší webové stránky www.strong.tv.

Problém	Možná příčina a řešení
Žádný obraz, žádný zvuk	<ol style="list-style-type: none"> 1. Zkontrolujte, zda nedošlo k přetavení pojistky nebo vypnutí jističe. 2. Připojte do zásuvky jiné elektrické zařízení, abyste se ujistili, že je zásuvka funkční. 3. Zástrčka napájení má špatný kontakt se zásuvkou 4. Zkontrolujte zdroj signálu.
Žádná barva	<ol style="list-style-type: none"> 1. Změňte systém barev. 2. Nastavte sytost. 3. Zkuste jiný kanál. Může být přijímán černobílý program.
Dálkový ovladač nefunguje	<ol style="list-style-type: none"> 1. Vyměňte baterie. 2. Baterie nejsou nainstalovány správně. 3. Hlavní napájení není připojeno.

Problém	Možná příčina a řešení
Žádný obraz, normální zvuk	<ol style="list-style-type: none"> 1. Upravte jas a kontrast. 2. Mohla nastat chyba vysílání.
Normální obraz, žádný zvuk	<ol style="list-style-type: none"> 1. Stiskněte tlačítko zvýšení hlasitosti pro zvýšení hlasitosti. 2. Hlasitost je ztlumena - stiskněte tlačítko  pro obnovení zvuku. 3. Změňte systém zvuku. 4. Mohla nastat chyba vysílání.
Náhodné vlny v obrazu	<p>Jsou obvykle způsobeny místním rušením, jako například automobily, žárovkami s denním světlem a vysoušeči vlasů. Nastavte anténu tak, aby bylo minimalizováno rušení.</p>
Bílé body, blokování a rušení	<p>Pokud je anténa umístěna v okrajové oblasti televizního signálu, kde je signál slabý, může obraz obsahovat rušivé tečky, zobrazovat blokování nebo rozpad. Když je signál extrémně slabý, bude pravděpodobně nutné nainstalovat pro zlepšení příjmu speciální anténu.</p> <ol style="list-style-type: none"> 1. Nastavte polohu a orientaci vnitřní/venkovní antény. 2. Zkontrolujte připojení antény. 3. Jemně doladte kanál. 4. Zkuste jiný kanál. Mohla nastat chyba vysílání.
Zdvojený obraz	<p>Zdvojený obraz (duchové) je způsoben dvěma cestami televizního signálu. Jednou je přímá cesta, další je odrazem od vysokých budov, kopců nebo jiných objektů. Příjem může zlepšit změna směru nebo polohy antény.</p>
Rušení frekvencemi rádia	<p>Toto rušení produkuje pohybující se vlny nebo diagonální pruhy, a v některých případech ztrátu kontrastu obrazu. Najděte a odstraňte zdroj rádiového rušení.</p>
Přehrávání videa způsobuje zamrznutí obrazu/vznik makrobloků nebo podobného zkreslení, a to zejména u obsahu s vysokým rozlišením.	<p>Rychlost čtení/zápisu z/do vašeho USB zařízení je možná příliš nízká. Ujistěte se, že používáte paměťové USB zařízení s dostatečnou rychlostí a kapacitou. Zařízení USB flash nemusí disponovat dostatečnou rychlostí.</p>
Slabý nebo chybějící signál, příjem je přerušovaný.	<ol style="list-style-type: none"> a) Mohlo dojít k uvolnění kabelů; do kabelů nebo konektorů se mohla dostat vlhkost, venku silně prší nebo je silná bouřka. Zkontrolujte propojovací kabely, LNB a další zařízení připojená mezi LNB a přijímačem, nebo nasměrujte správně anténu. Počkejte, až déšť/bouřka ustane. Požádejte o pomoc místního odborníka na satelity. b) Satelitní anténa není nasměrována na správný satelit (satelity). Nastavte anténu. Požádejte o pomoc místního odborníka na satelity. c) Satelitní anténa je příliš malá, v cestě stojí stromy nebo budovy. Vyměňte za větší anténu nebo změňte polohu antény. d) Signál je příliš silný, anténa je příliš velká. Připojte ke vstupu LNB zeslabovač signálu. Požádejte o pomoc místního odborníka na satelity.

Problém	Možná příčina a řešení
Nesprávný obraz/chyba blokování za silného deště.	Silný déšť zeslabuje satelitní signály; pod určitou úrovní nastavá blokování. Pro minimalizaci účinků deště zajistěte, aby instalace vaší antény odpovídala normám. Pokud jste na pochybách, požádejte o pomoc místního odborníka na satelity.
Pokud se televizor po připojení kabelu do jakéhokoli konektoru vypne	Zapněte znovu televizor.

POZNÁMKA:

Pokud problém přetrvává i po aplikaci těchto řešení, kontaktujte prosím místní zákaznické středisko nebo odešlete na zákaznickou podporu e-mail pomocí naší webové stránky www.strong.tv.

10.0 TECHNICKÉ ÚDAJE

Zvuk

Zvukový výkon: 2 x 10 W

Video

Pokrytí kanálů: DVB-T/T2: 174 MHz-230 MHz; 470 MHz-860 MHz
 DVB-C: 113-858 MHz
 DVB-S/S2: 950 MHz-2150 MHz
 Systém: DTV: DVB- T/T2, DVB- S/S2, DVB-C
 ATV: PAL/SECAM (BG/DK/1)
 AV: PAL, NTSC

Konektory 50,55 palců

1x ANT IN (Vstup antény)
 1x SAT IN (Vstup satelitu)
 1x CI
 3x HDMI
 2x USB 2.0
 1x LAN (RJ-45)
 1x S/PDIF (koax.)
 1x HEADPHONES (Sluchátka)
 1x Mini AV IN (Vstup AV) 3,5 mm

Obecné údaje

Zdroj napájení: 180 ~ 240 V AC 50/60 Hz
 Provozní napětí: 50": max. 120 W, typ. 70 W
 55": max. 135 W, typ. 83 W
 Spotřeba energie v pohotovostním režimu: 50", 55": ≤ 0.5 W
 Provozní teplota: +5 °C ~ +35 °C
 Skladovací teplota: -15 °C ~ +45 °C
 Provozní vlhkost: 20% ~ 80% RH, bez kondenzace
 Skladovací vlhkost: 10% ~ 90% RH, bez kondenzace
 Rozměry (Š x V x H) v mm: 50": 1117.9 x 258.8 x 714.8 (se stojanem)
 55": 1231.6 x 260 x 782.4 (se stojanem)

Čistá hmotnost: 50" : 10.2 kg
55" : 13.2 kg

Ochrana dat:

Vezměte prosím na vědomí, že společnost STRONG, její výrobní partneři, poskytovatelé aplikací a poskytovatelé služeb mohou shromažďovat a používat technické údaje a související informace, včetně, avšak nikoli výhradně, technických informací o tomto zařízení, systému a aplikačním softwaru a periferních zařízeních. Společnost STRONG, její výrobní partneři, poskytovatelé aplikací a poskytovatelé služeb mohou tyto informace používat pro vylepšování svých produktů nebo proto, aby vám mohli poskytovat služby nebo technologie za předpokladu, že jsou v podobě, která vás osobně neidentifikuje.

Kromě tohoto prosím pamatujte na to, že některé poskytované služby - již existující v zařízení nebo vámi instalované - mohou vyžadovat registraci, pro kterou musíte poskytnout osobní údaje.

Kromě toho si prosím uvědomte, že některé služby, které nejsou předinstalovány, ale lze je nainstalovat, mohou shromažďovat osobní údaje, a to i bez uvedení dalšího varování, a že společnost STRONG nenese odpovědnost za případné narušení ochrany dat službami, které nejsou předinstalovány.

ZÁRUČNÍ LIST na výrobek

Číslo modelu

Výrobní číslo Razítko a podpis prodejce

Datum prodeje

ZÁRUČNÍ PODMÍNKY

1. ZÁRUČNÍ DOBA

Na tento výrobek poskytuje firma STRONG záruku po dobu 24 měsíců od data zakoupení výrobku spotřebitelem. Doba záruky se prodlužuje o dobu, po kterou byl výrobek v záruční opravě, anebo nemohl být v době trvání záruky používán, jestliže charakter poruchy bránil jeho použití. **Záruka se vztahuje pouze na závady způsobené chybou výroby nebo vadou materiálů!**

2. ZÁRUČNÍ LIST

Bezplatný záruční servis je poskytován pouze v případě předložení dokladu o zakoupení výrobku (účtenky) a správně vyplněného záručního listu - musí obsahovat výrobní číslo, datum prodeje a razítko prodejny (montážní firmy). **Na kopie a nesprávně vyplněné záruční listy nebude brán zřetel!**

3. OPRAVY V ZÁRUČNÍ A POZÁRUČNÍ DOBĚ

Záruční servis lze uplatňovat u organizace, kde byl výrobek zakoupen, nebo u montážní firmy, která provedla instalaci.

4. ROZSAH PLATNOSTI ZÁRUKY

Záruka je neplatná, jestliže je závada způsobena mechanickým poškozením (včetně poškození v průběhu přepravy), nesprávným používáním, nepozorností, neodvratnou událostí (živelná pohroma), byl-li výrobek připojen na jiné napájecí napětí, než je uvedeno v jeho technické specifikaci, a také v případě úprav nebo oprav provedených mimo servis firmy STRONG. Záruka nemůže být také uplatněna v případě, vyžaduje-li spotřebitel modifikace nebo adaptace k rozšíření funkcí výrobku (nebo systému sestaveného z několika komponentů) oproti standardnímu provedení od výrobce.

ZÁPIS ZÁRUČNÍCH OPRAV

Datum oznámení	Datum provedení	Č. montáž. listu / komentář	Podpis