

EOA5654AAX
EOA5654AOX



CS Trouba
SK Rúra

Návod k použití
Návod na používanie

2
37



Electrolux

OBSAH

1. BEZPEČNOSTNÍ INFORMACE.....	3
2. BEZPEČNOSTNÍ POKYNY	4
3. POPIS SPOTŘEBIČE.....	7
4. PŘED PRVNÍM POUŽITÍM.....	7
5. DENNÍ POUŽÍVÁNÍ.....	8
6. FUNKCE HODIN.....	11
7. POUŽITÍ PŘÍSLUŠENSTVÍ.....	12
8. DOPLŇKOVÉ FUNKCE.....	15
9. TIPY A RADY.....	16
10. ČIŠTĚNÍ A ÚDRŽBA.....	27
11. ODSTRAŇOVÁNÍ ZÁVAD.....	31
12. INSTALACE.....	33
13. ENERGETICKÁ ÚČINNOST.....	35

MYSLÍME NA VÁS

Děkujeme, že jste si zakoupili spotřebič značky Electrolux. Vybrali jste si produkt, se kterým jsou spjaty desítky let profesionálních zkušeností a inovací. Tento důmyslný a stylový spotřebič byl navržen s ohledem na jeho uživatele. Kdykoliv jej proto používáte, můžete se spolehnout, že pokaždé dosáhnete skvělých výsledků.

Vítá Vás Electrolux.

Navštivte naše stránky ohledně:



Rady ohledně používání, brožury, poradce při potížích, servisních informací:
www.electrolux.com/webselfservice



Registrace vašeho spotřebiče, kterou získáte lepší servis:
www.registerelectrolux.com



Nákupu příslušenství, spotřebního materiálu a originálních náhradních dílů pro váš spotřebič:
www.electrolux.com/shop

PÉČE O ZÁKAZNÍKY A SERVIS

Doporučujeme používat originální náhradní díly.

Při kontaktu se servisním střediskem se ujistěte, že máte k dispozici následující údaje: Model, výrobní číslo (PNC), sériové číslo.

Tyto informace jsou uvedeny na typovém štítku.

 Upozornění / Důležité bezpečnostní informace

 Všeobecné informace a rady

 Poznámky k ochraně životního prostředí

Změny vyhrazeny.

1. ⚠ BEZPEČNOSTNÍ INFORMACE

Tento návod si pečlivě přečtete ještě před instalací spotřebiče a jeho prvním použitím. Výrobce nenes odpovědnost za žádný úraz ani škodu v důsledku nesprávné instalace nebo použití. Návod k použití vždy uchovávejte na bezpečném a přístupném místě pro jeho budoucí použití.

1.1 Bezpečnost dětí a postižených osob

- Tento spotřebič smí používat děti starší osmi let nebo osoby se sníženými fyzickými, smyslovými nebo duševními schopnostmi nebo osoby bez patřičných zkušeností a znalostí, pouze pokud tak činí pod dozorem nebo vedením, které zohledňuje bezpečný provoz spotřebiče, a pokud rozumí rizikům spojeným s provozem spotřebiče.
- Nenechte děti hrát si se spotřebičem.
- Všechny obaly uschovejte z dosahu dětí a řádně je zlikvidujte.
- Je-li spotřebič v provozu nebo pokud chladne, nedovolte dětem a domácím zvířatům, aby se k němu přibližovaly. Přístupné části jsou horké.
- Pokud je spotřebič vybaven dětskou bezpečnostní pojistkou, doporučuje se ji aktivovat.
- Čištění a uživatelskou údržbu spotřebiče by neměly provádět děti bez dozoru.
- Děti mladší tří let držte z dosahu spotřebiče vždy, když je v provozu.

1.2 Všeobecné bezpečnostní informace

- Tento spotřebič smí instalovat a výměnu kabelu provádět jen kvalifikovaná osoba.
- VAROVÁNÍ: Spotřebič a jeho dostupné části se mohou během používání zahřát na vysokou teplotu. Nedotýkejte se topných článků. Děti mladší osmi let bez stálého dozoru držte z dosahu spotřebiče.

- Při vkládání či vyjímání příslušenství či nádobí vždy používejte kuchyňské chňapky.
- Před údržbou odpojte spotřebič od napájení.
- Před výměnou žárovky se nejprve přesvědčte, že je spotřebič vypnutý, abyste předešli riziku úrazu elektrickým proudem.
- K čištění spotřebiče nepoužívejte čisticí zařízení na páru.
- Nepoužívejte drsné čisticí prostředky nebo ostré kovové škrabky k čištění skleněných dvířek, mohly by poškrábat povrch, což by mohlo následně vést k rozbití skla.
- Jestliže je poškozený napájecí kabel, smí ho vyměnit pouze výrobce, autorizované servisní středisko nebo osoba s podobnou příslušnou kvalifikací, jinak by mohlo dojít k úrazu.
- K odstranění drážek na rošty nejprve odtáhněte přední a poté zadní konec drážek na rošty od stěny trouby. Drážky na rošty instalujte stejným postupem v opačném pořadí.
- Používejte pouze pečící sondu doporučenou k tomuto spotřebiči.

2. BEZPEČNOSTNÍ POKYNY

2.1 Instalace



VAROVÁNÍ!

Tento spotřebič smí instalovat jen kvalifikovaná osoba.

- Odstraňte veškerý obalový materiál.
- Poškozený spotřebič neinstalujte ani nepoužívejte.
- Řiďte se pokyny k instalaci dodanými spolu s tímto spotřebičem.
- Při přemísťování spotřebiče buďte vždy opatrní, protože je těžký. Vždy používejte ochranné rukavice a uzavřenou obuv.
- Netahejte spotřebič za držadlo.
- Dodržujte minimální vzdálenosti od ostatních spotřebičů a nábytku.

- Ujistěte se, že je spotřebič namontován pod bezpečnou konstrukcí a vedle bezpečných konstrukcí.
- Strany spotřebiče musí být umístěny vedle spotřebičů nebo kuchyňského nábytku stejné výšky.
- Spotřebič je vybaven elektrickým chladicím systémem. Musí být zapojen do napájecí sítě.

2.2 Připojení k elektrické síti



VAROVÁNÍ!

Hrozí nebezpečí požáru nebo úrazu elektrickým proudem.

- Veškerá elektrická připojení by měla být provedena kvalifikovaným elektrikářem.
- Spotřebič musí být uzemněn.
- Zkontrolujte, zda údaje o napájení na typovém štítku souhlasí s parametry elektrické sítě. Pokud tomu tak není, obraťte se na elektrikáře.
- Vždy používejte správně instalovanou síťovou zásuvku s ochranou proti úrazu elektrickým proudem.
- Nepoužívejte rozbočovací zástrčky ani prodlužovací kabely.
- Dbejte na to, abyste nepoškodili napájecí kabel a síťovou zástrčku. Jestliže potřebujete vyměnit přívodní kabel, musí výměnu provést námi autorizované servisní středisko.
- Síťové kabely se nesmí dotýkat nebo se nacházet v blízkosti dvířek spotřebiče, obzvláště, jsou-li dvířka horká.
- Ochrana před úrazem elektrickým proudem u živých či izolovaných částí musí být připevněna tak, aby nešla odstranit bez použití nástrojů.
- Síťovou zástrčku zapojte do síťové zásuvky až na konci instalace spotřebiče. Po instalaci musí zůstat síťová zástrčka nadále dostupná.
- Pokud je síťová zásuvka uvolněná, nezapojte do ní síťovou zástrčku.
- Neodpojte spotřebič ze zásuvky tahem za kabel. Vždy tahejte za zástrčku.
- Používejte pouze správná izolační zařízení: ochranné vypínače vedení, pojistky (pojistky šroubového typu se musí odstranit z držáku), ochranné zemnicí jističe a stykače.
- Je nutné instalovat vhodný vypínač nebo izolační zařízení k řádnému odpojení všech napájecích vodičů spotřebiče. Toto izolační zařízení musí mít mezeru mezi kontakty alespoň 3 mm širokou.
- Tento spotřebič je v souladu se směrnicemi EHS.
- Tento spotřebič je určen pouze k domácímu použití.
- Neměňte technické parametry tohoto spotřebiče.
- Ujistěte se, že nejsou ventilační otvory zakryté.
- Zapnutý spotřebič nenechávejte bez dozoru.
- Spotřebič po každém použití vypněte.
- Pokud je spotřebič v provozu, buďte při otevírání jeho dvířek opatrní. Může dojít k uvolnění horkého vzduchu.
- Nepracujte se spotřebičem, když máte vlhké ruce nebo když je v kontaktu s vodou.
- Dvířka spotřebiče nikdy neotvírejte násilím.
- Nepoužívejte spotřebič jako pracovní nebo odkládací plochu.
- Dvířka spotřebiče otevírejte opatrně. Používáte-li při přípravě jídla přísady obsahující alkohol, může vzniknout směs vzduchu s alkoholem.
- Při otvírání dvířek nesmí být v blízkosti spotřebiče jiskry ani otevřený oheň.
- Do spotřebiče, do jeho blízkosti nebo na spotřebič neumísťujte hořlavé předměty nebo předměty obsahující hořlavé látky.



VAROVÁNÍ!

Hrozí nebezpečí poškození spotřebiče.

- Jak zabránit poškození nebo změně barvy smaltovaného povrchu:
 - Nepokládejte nádobí či jiné předměty přímo na dno spotřebiče.
 - Na dno spotřebiče nepokládejte hliníkovou fólii.
 - Nenalévejte vodu přímo do horkého spotřebiče.
 - Po dokončení pečení nenechávejte vlhká jídla ve spotřebiči.
 - Při vkládání nebo vyjímání příslušenství buďte opatrní.
- Barevné změny na smaltovaném povrchu nemají vliv na výkon spotřebiče.
- Při pečení vlhkých koláčů používejte hluboký plech. Ovocné šťávy mohou zanechat trvalé skvrny.



VAROVÁNÍ!

Hrozí nebezpečí zranění, popálení, úrazu elektrickým proudem či výbuchu.

2.3 Použití spotřebiče

- Tento spotřebič je určen výhradně pro přípravu jídel. Nesmí být používán k jiným účelům, například k vytápění místností.
- Vždy pečte se zavřenými dvířky trouby.
- Je-li spotřebič instalován za nábytkovým panelem (např. dvířky), dvířka nábytku nesmí být nikdy zavřená, když je spotřebič v provozu. Za zavřeným nábytkovým panelem může docházet k nárůstu horka a vlhka, což může následně poškodit spotřebič, být nebo podlahu. Nezavírejte nábytkový panel, dokud spotřebič po použití zcela nevychladne.

2.4 Čištění a údržba



VAROVÁNÍ!

Hrozí nebezpečí poranění, požáru nebo poškození spotřebiče.

- Před čištěním nebo údržbou spotřebič vždy vypněte a vytáhněte síťovou zástrčku ze zásuvky.
- Přesvědčte se, že spotřebič už vychladl. Mohlo by dojít k prasknutí skleněných panelů.
- Poškozené skleněné panely okamžitě vyměňte. Kontaktujte autorizované servisní středisko.
- Při vyjímání dvířek spotřebiče buďte opatrní. Dvířka jsou těžká!
- Spotřebič čistěte pravidelně, abyste zabránili poškození materiálu jeho povrchu.
- Vyčistěte spotřebič vlhkým měkkým hadrem. Používejte pouze neutrální mycí prostředky. Nepoužívejte žádné prostředky s drsnými částicemi, drátěnky, rozpouštědla nebo kovové předměty.

- Použijete-li sprej do trouby, řiďte se bezpečnostními pokyny uvedenými na jeho balení.
- Katalytický smalt (je-li součástí výbavy) nečistěte žádným druhem čisticího prostředku.

2.5 Vnitřní osvětlení

- V tomto spotřebiči se používají speciální či halogenové žárovky pouze pro použití v domácích spotřebičích. Nepoužívejte je pro osvětlení domácnosti.



VAROVÁNÍ!

Nebezpečí úrazu elektrickým proudem.

- Před výměnou žárovky spotřebič odpojte od napájení.
- Používejte pouze žárovky se stejnými vlastnostmi.

2.6 Likvidace



VAROVÁNÍ!

Hrozí nebezpečí úrazu či udušení.

- Odpojte spotřebič od elektrické sítě.
- Odřízněte síťový kabel v blízkosti spotřebiče a zlikvidujte jej.
- Odstraňte dveřní západku, abyste zabránili uvěznění dětí a domácích zvířat ve spotřebiči.

2.7 Obsluha

- Pro opravu spotřebiče se obraťte na autorizované servisní středisko.
- Používejte výhradně originální náhradní díly.

3. POPIS SPOTŘEBIČE

3.1 Celkový pohled

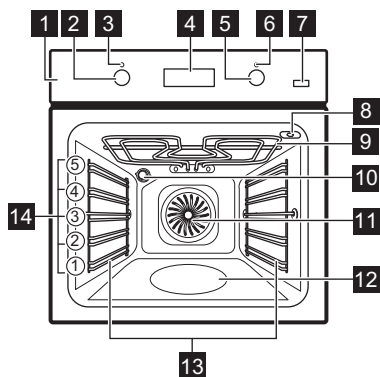

- 1 Ovládací panel
- 2 Ovladač funkcí trouby
- 3 Kontrolka / symbol napájení
- 4 Elektronický programátor
- 5 Ovladač teploty
- 6 Ukazatel / symbol teploty
- 7 Tlačítko S párou
- 8 Zásuvka pečící sondy
- 9 Topné těleso
- 10 Osvětlení
- 11 Ventilátor
- 12 Vlis vnitřku trouby
- 13 Drážky na rošty, vyjímatelné
- 14 Polohy polic

3.2 Příslušenství

- **Tvarovaný rošt**
Pro nádoby na pečení, dortové a koláčové formy, pečeně.
- **Plech na pečení**
Na koláče a sušenky.
- **Hluboký pekáč / plech**

- Pro pečení moučných jídel a masa, nebo k zachycování tuku.
- **Pečící sonda**
Používá se k měření stupně přípravy jídla.
- **Teleskopické výsuvy**
Pro rošty a plechy na pečení.

4. PŘED PRVNÍM POUŽITÍM



VAROVÁNÍ!

Viz kapitoly o bezpečnosti.



Nastavení Denního času viz kapitola „Funkce hodin“.

4.1 První čištění

Ze spotřebiče odstraňte veškeré příslušenství a vyjímatelné drážky na rošty.



Viz část „Čištění a údržba“.

Před prvním použitím spotřebič i příslušenství vyčistěte.





Příslušenství a vyjímatelné drážky vložte zpět do jejich původní polohy.

4.2 Předehřátí

Předehřátí prázdného spotřebiče ke spálení zbytkové mastnoty.



U funkce Právý horký vzduch PLUS se řiďte částí „Zapnutí funkce Právý horký vzduch PLUS“.

1. Zvolte funkci  a maximální teplotu.
2. Nechte spotřebič pracovat jednu hodinu.
3. Zvolte funkci  , stiskněte tlačítko S párou  a nastavte maximální teplotu.
4. Nechte spotřebič pracovat 15 minut.

Příslušenství se může zahřát více než obvykle. Ze spotřebiče může vycházet

zápach a kouř. To je normální jev. Zajistěte v místnosti dostatečné větrání.

5. DENNÍ POUŽÍVÁNÍ



VAROVÁNÍ!

Viz kapitoly o bezpečnosti.

5.1 Zasunovací ovladače

Chcete-li spotřebič spustit, zatlačte ovladač. Ovladač se vysune.

5.2 Zapnutí a vypnutí spotřebiče















Podle daného modelu má váš spotřebič kontrolky, symboly ovladače nebo ukazatele:

- Kontrolka se rozsvítí, když je spotřebič v provozu.
- Symbol ukazuje, zda ovladač řídí funkce trouby nebo teplotu.
- Ukazatel se zobrazí, když trouba začne hřát.

1. Otočte ovladačem funkcí trouby na požadovanou funkci.
2. Otočte ovladačem teploty na požadovanou teplotu.
3. Spotřebič vypnete otočením ovladače funkcí a teploty trouby do polohy vypnuto.

5.3 Funkce trouby

Funkce trouby	Použití
 Poloha Vypnuto	Spotřebič je vypnutý.
 Rychlé Zahrátí	Ke zkrácení doby rozehrátí.
 Pravý Horký Vzduch	K pečení jídel na třech úrovních současně a k sušení potravin. Nastavte teplotu trouby o 20 - 40 °C nižší než při použití funkce Horní/spodní ohřev.
 Pravý horký vzduch PLUS	K dodání vlhkosti během přípravy. K získání správné barvy a křupavé kůrky při pečení. K zajištění větší šťavnatosti při ohřevu.
 Příprava Pizzy	K pečení jídel, která vyžadují propečenější a křupavý spodek, na jedné úrovni. Nastavte teplotu trouby o 20 - 40 °C nižší než při použití funkce Horní/spodní ohřev.

Funkce trouby		Použití
	Horní/Spodní Ohrev	K pečení moučných jídel a masa na jedné úrovni trouby.
	Spodní Ohrev	K pečení koláčů s křupavým spodkem a zavařování potravin.
	Rozmrazování	Tuto funkci lze použít k rozmrazování zmražených potravin jako je zelenina a ovoce. Doba rozmrazování závisí na množství a velikosti zmražených potravin.
	Horký Vzduch S Párou	K přípravě pečených potravin ve formě na jedné úrovni. K úspoře energie při pečení. Aby bylo dosaženo požadovaných výsledků pečení, tuto funkci je nutné používat v souladu s tabulkami pečení. Více informací o doporučených nastaveních viz tabulky pečení. Tato funkce byla použita k definici účinnosti energetické třídy dle normy EN 60350-1.
	Velkoplošný Gril	Ke grilování plochých kusů ve velkém množství a opékání chleba.
	Turbo Gril	K pečení větších kusů masa nebo drůbeže s kostmi na jedné úrovni. Také k zapékání a pečení dozlato-va.
	Katalýza	K čištění samočisticí katalytické vrstvy trouby.

5.4 Zapnutí funkce Pravý horký vzduch PLUS

Tato funkce umožňuje udržení správné vlhkosti během přípravy jídla.



VAROVÁNÍ!

Hrozí nebezpečí poranění nebo poškození spotřebiče.

Vlhkost může způsobit popálení:



- Po ukončení funkce Pravý horký vzduch PLUS otvírejte dvířka spotřebiče opatrně.



Viz část „Tipy a rady“.

- Otevřete dvířka trouby.
- Naplňte vlis vnitřku trouby vodou z kohoutku. Maximální objem vlisu vnitřku trouby je 250 ml.

Naplňte vlis vnitřku trouby vodou pouze tehdy, když je trouba chladná.

- Vložte jídlo do spotřebiče a zavřete dvířka trouby.
- Nastavte funkci Pravý horký vzduch PLUS:  .
- Stiskněte tlačítko S párou . Tlačítko S párou funguje pouze s funkcí Pravý horký vzduch PLUS. Rozsvítí se kontrolka.
- Otočte ovladačem teploty na požadovanou teplotu.



POZOR!

Nepřilte vlis vnitřku trouby vodou během přípravy jídla nebo když je trouba horká.

- Spotřebič vypnete stisknutím tlačítka S párou  a otočením ovladače funkcí a teploty trouby do polohy vypnuto.

Kontrolka tlačítka S párou zhasne.

8. Odstraňte vodu z vliisu vnitřku trouby.



VAROVÁNÍ!

Před odstraněním vody z vliisu vnitřku trouby se ujistěte, že je spotřebič vychladlý.

5.5 Funkce rychlého zahřátí

Funkce rychlého zahřátí snižuje čas potřebný k rozehrání trouby.



Pokud je spuštěná funkce rychlého zahřátí, nekládejte do spotřebiče žádné potraviny.

5.6 Displej

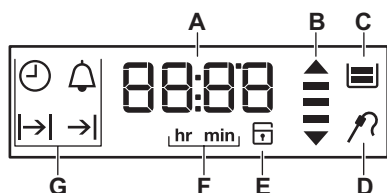

1. Nastavte funkci rychlého rozehrání. Viz tabulka Funkce trouby.
2. Otočte ovladačem teploty na požadovanou teplotu. Když spotřebič dosáhne nastavené teploty, ozve se zvukový signál.



Funkce rychlého zahřátí se po zaznění zvukového signálu nevypne. Funkci musíte vypnout ručně.

3. Nastavte funkci trouby.

- A. Časovač
- B. Ukazatel zahřívání / zbytkového tepla
- C. Zásobník vody (pouze u vybraných modelů)
- D. Pečicí sonda (pouze u vybraných modelů)
- E. Zámek dveří (pouze u vybraných modelů)
- F. Hodiny / minuty
- G. Funkce hodin

5.7 Tlačítka

Tlačítko	Funkce	Popis
	HODINY	Slouží k nastavení funkce hodin.
	MÍNUS	Slouží k nastavení času.
	MINUTKA	Nastavení funkce MINUTKY. Podržetím tlačítka déle než tři sekundy zapnete či vypnete osvětlení trouby.
	PLUS	Slouží k nastavení času.
	TEPLOTA	Slouží ke kontrole teploty trouby nebo teploty pečicí sondy (je-li součástí výbavy). Používejte pouze během spuštěné funkce trouby.
	S párou	Zapnutí funkce Pravý horký vzduch PLUS.





5.8 Ukazatel ohřevu

Jestliže zapnete funkci trouby, stavové čárky na displeji  se budou postupně

rozsvěcovat. Stavové čárky signalizují zvyšování nebo snižování teploty trouby.

6. FUNKCE HODIN

6.1 Tabulka funkcí hodin

Funkce hodin	Použití
 DENNÍ ČAS	Slouží ke zobrazení nebo změně denního času. Denní čas lze změnit, pouze když je spotřebič vypnutý.
 TRVÁNÍ	Slouží k nastavení délky provozu spotřebiče. Použijte pouze v případě, že je nastavená funkce trouby.
 UKONČENÍ	Slouží k nastavení doby vypnutí spotřebiče. Použijte pouze v případě, že je nastavená funkce trouby.
 ODLOŽENÝ START	Slouží ke spojení funkce TRVÁNÍ a UKONČENÍ.
 MINUTKA	Slouží k nastavení odpočítávání času. Tato funkce nemá žádný vliv na provoz spotřebiče. Funkci MINUTKA můžete zapnout kdykoliv; i u vypnutého spotřebiče.
00:00 MĚŘIČ ČASU	Pokud nenastavíte žádnou jinou funkci hodin, MĚŘIČ ČASU automaticky sleduje, jak dlouho je spotřebič v provozu. Zapne se ihned, jak začne trouba hřát. Měřič času nelze použít společně s funkcemi: TRVÁNÍ, UKONČENÍ, pečicí sonda.

6.2 Nastavení a změna času

Po prvním připojení k síťovému napájení vyčkejte, dokud se na displeji nezobrazí



hr a „12:00“. „12“ bliká.

1. Pomocí **+** nebo **-** nastavte hodiny.
2. Stisknutím  potvrdíte nastavení a přejdete k nastavení minut.



Na displeji se zobrazí **min** a nastavená hodina. „00“ bliká.

3. Pomocí **+** nebo **-** nastavte aktuální čas v minutách.
4. Stisknutím  nastavení potvrdíte nebo se nastavený denní čas uloží po pěti sekundách automaticky.

Na displeji se zobrazí nový čas.

Ke změně denního času opakovaně stiskněte , dokud na displeji nezačne blikat ukazatel denního času .

6.3 Nastavení funkce TRVÁNÍ



1. Nastavte funkci trouby.
2. Opakovaně stiskněte , dokud nezačne blikat .
3. Stisknutím **+** nebo **-** nastavte minuty a hodiny funkce TRVÁNÍ.
4. Potvrdte stisknutím .

Po uplynutí času zní dvě minuty zvukový signál. Na displeji bliká  a nastavení času. Spotřebič se automaticky vypne.



5. Chcete-li zvukový signál vypnout, stiskněte libovolné tlačítko.

- Otočte ovladačem funkcí trouby do polohy vypnuto.

6.4 Nastavení funkce UKONČENÍ

- Nastavte funkci trouby.
- Opakovaně stiskněte , dokud nezačne blikat $\rightarrow|$.
- Stisknutím \oplus nebo \ominus nastavte hodiny a minuty funkce UKONČENÍ.
- Potvrďte stisknutím .
Po uplynutí nastaveného času zní dvě minuty zvukový signál. Na displeji bliká $\rightarrow|$ a nastavení času. Spotřebič se automaticky vypne.
- Chcete-li zvukový signál vypnout, stiskněte libovolné tlačítko.
- Otočte ovladačem funkcí trouby do polohy vypnuto.



6.5 Nastavení funkce ODLOŽENÉHO STARTU

- Nastavte funkci trouby.
- Opakovaně stiskněte , dokud nezačne blikat $\rightarrow|$.
- Stisknutím \oplus nebo \ominus nastavte minuty a hodiny funkce TRVÁNÍ.
- Potvrďte stisknutím . Na displeji bliká $\rightarrow|$.
- Stisknutím \oplus nebo \ominus nastavte hodiny a minuty funkce UKONČENÍ.
- Potvrďte stisknutím .
Spotřebič se automaticky zapne později, funguje po nastavenou dobu TRVÁNÍ a

vypne se v nastavený čas UKONČENÍ. Po uplynutí nastaveného času zní dvě minuty zvukový signál. Na displeji bliká $\rightarrow|$ a nastavení času. Spotřebič se vypne.

- Chcete-li zvukový signál vypnout, stiskněte libovolné tlačítko.
- Otočte ovladačem funkcí trouby do polohy vypnuto.

6.6 Nastavení funkce MINUTKA

- Stiskněte .
Na displeji bliká  a „00“.
- Funkci MINUTKA nastavíte stisknutím \oplus nebo \ominus .
Nejprve nastavíte sekundy, poté minuty.
Je-li nastavený čas delší než 60 minut, na displeji začne blikat **hr**.
- Nastavte hodiny.
- Funkce MINUTKA se po pěti sekundách spustí automaticky. Po uplynutí 90 % nastaveného času zazní zvukový signál.
- Po uplynutí nastaveného času zní dvě minuty zvukový signál. "Na displeji bliká „00:00“ a . Chcete-li zvukový signál vypnout, stiskněte libovolné tlačítko.

6.7 MĚŘIČ ČASU

Měřič času vynulujete stisknutím a podržením \oplus a \ominus . Časovač začne opět měřit čas.

7. POUŽITÍ PŘÍSLUŠENSTVÍ



VAROVÁNÍ!

Viz kapitoly o bezpečnosti.

7.1 Použití pečicí sondy

Pečicí sonda měří teplotu středu masa. Jakmile teplota masa dosáhne nastavené teploty, spotřebič se vypne.

Je nutné nastavit dvě teploty:

- Teplotu trouby. Viz tabulka pečení masa.
- Teplotu sondy ve středu masa. Viz tabulka pro pečicí sondu.



POZOR!

Používejte pouze pečicí sondu dodávanou spolu se spotřebičem nebo originální náhradní díly.

1. Nastavte funkci trouby a teplotu.
2. Umístěte hrot pečicí sondy (se symbolem  na rukojeti) do středu masa.
3. Zapojte zástrčku pečicí sondy do zásuvky na horní straně vnitřku trouby.

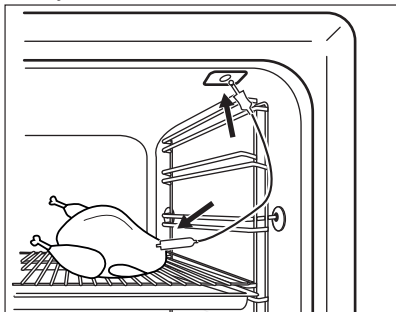

Ujistěte se, že pečicí sonda zůstane během přípravy jídla zasunutá v mase a v zásuvce.

Když pečicí sondu používáte poprvé, výchozí teplota středu masa je 60 °C.

Zatímco bliká , můžete použít ovladač teploty ke změně výchozí teploty středu masa.

Na displeji se zobrazí symbol pečicí sondy a výchozí teplota středu masa.

4. Pomocí  uložte novou teplotu středu masa nebo počkejte 10 sekund na automatické uložení nastavení.

Nová výchozí teplota středu masa se zobrazí během příštího použití pečicí sondy.

Když maso dosáhne nastavené teploty středu, začne blikat symbol  a teplota pečicí sondy. Na dvě minuty zazní zvukový signál.

5. Chcete-li zvukový signál vypnout, stiskněte libovolné tlačítko.
6. Odpojte zástrčku pečicí sondy ze zásuvky. Vyjměte maso ze spotřebiče.
7. Vypněte spotřebič.



VAROVÁNÍ

Při vytahování špičky a zástrčky pečicí sondy buďte opatrní. Pečicí sonda je horká. Hrozí nebezpečí popálení.



Při každém zasunutí pečicí sondy do zásuvky je zapotřebí znovu nastavit čas pečicí sondy. Nelze zvolit trvání ani ukončení.



Když spotřebič poprvé vypočítává předběžný čas trvání, na displeji bliká symbol . Když je výpočet dokončen, na displeji se zobrazí délka přípravy jídla. Výpočty probíhají na pozadí během přípravy jídla a v případě potřeby dojde k aktualizaci hodnoty času trvání na displeji.

Teplotu lze změnit kdykoliv během přípravy jídla:

1. Stiskněte :
 - jednou - na displeji se zobrazí nastavená teplota středu masa, která se střídá s aktuální teplotou sondy ve středu masa každých 10 sekund.
 - dvakrát - na displeji se zobrazí aktuální teplota trouby, která se střídá s nastavenou teplotou trouby každých 10 sekund.
 - třikrát - na displeji se zobrazí nastavená teplota trouby.
2. Pomocí ovladače teploty změňte požadovanou teplotu.

7.2 Vložení příslušenství

Tvarovaný rošť:

Rošť zasuňte mezi vodicí lišty drážek rošťů a ujistěte se, že nožičky směřují dolů.

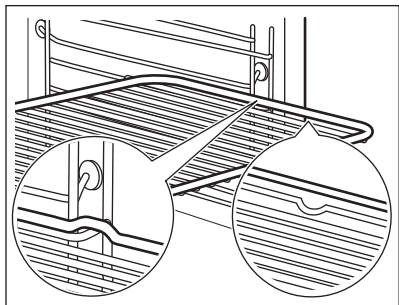

Hluboký pekáč / plech:

Hluboký pekáč / plech zasuňte mezi vodící lišty drážek roštů.

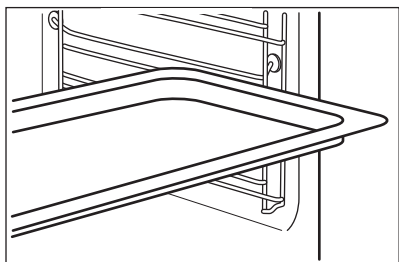

Společně vložení tvarovaného roštu a hlubokého pekáče / plechu:

Hluboký pekáč / plech zasuňte mezi drážky zvolené úrovně roštu a tvarovaný rošt v drážkách nad nimi a ujistěte se, že nožičky směřují dolů.

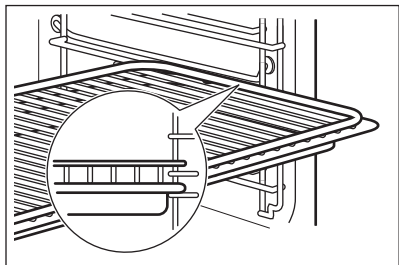

Malé zářezy nahoře zajišťují vyšší bezpečnost. Tyto zářezy také fungují jako zařízení proti překlopení. Vysoký okraj kolem roštu slouží jako ochrana proti sklouznutí varných nádob z roštu.

7.3 Teleskopické výsuvy



Instalační pokyny pro teleskopické výsuvy si uschovejte pro budoucí použití.

Teleskopické výsuvy usnadňují vkládání nebo vytahování roštů.



POZOR!
Teleskopické výsuvy nemýjte v myčce nádobí. Teleskopické výsuvy ničím nemažte.

1. Pravou i levou teleskopickou výsuvu zcela vytáhněte.

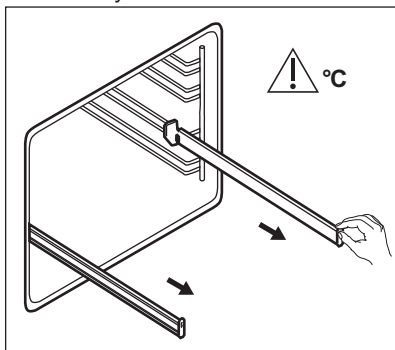

2. Na teleskopické výsuvy položte tvarovaný rošt a opatrně je zasuňte do spotřebiče.

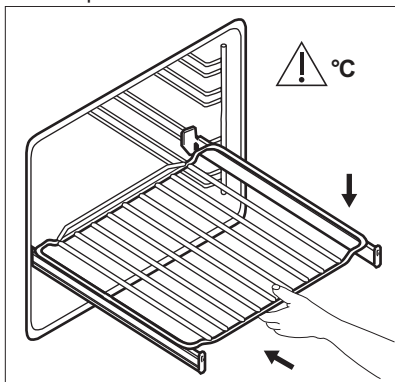



Před tím, než zavřete dvířka trouby, se ujistěte, že jste teleskopické výsuvy zcela zasuňli do spotřebiče.

8. DOPLŇKOVÉ FUNKCE

8.1 Použití funkce dětské bezpečnostní pojistky

Jestliže je zapnutá funkce dětské bezpečnostní pojistky, spotřebič nelze náhodně zapnout.

1. Ovladač funkcí trouby musí být v poloze vypnuto.
2. Na dvě sekundy stiskněte a podržte současně  a .



Zazní zvukový signál. Na displeji se zobrazí SAFE .

K vypnutí funkce dětské bezpečnostní pojistky zopakujte krok 2.

8.2 Použití funkce Blokování tlačítek

Funkci blokování tlačítek můžete zapnout pouze tehdy, když je spotřebič v provozu.

Funkce blokování tlačítek brání náhodné změně nastavení teploty a času u probíhající funkce trouby.

1. Zvolte funkci trouby a proveďte požadované nastavení
2. Na dvě sekundy stiskněte a podržte současně  a .

Zazní zvukový signál. Na displeji se zobrazí Loc.

K vypnutí funkce blokování tlačítek zopakujte krok 2.

 Když otočíte ovladačem teploty nebo stisknete jakékoli tlačítko, na displeji se zobrazí Loc. Když otočíte ovladačem funkcí trouby, spotřebič se vypne.

 Když spotřebič vypnete, zatímco je zapnutá funkce blokování tlačítek, tato funkce se automaticky přepne na funkci dětská bezpečnostní pojistka. Viz „Použití dětské bezpečnostní pojistky“.

8.3 Ukazatel zbytkového tepla

Když spotřebič vypnete, na displeji se zobrazuje ukazatel zbytkového tepla  , pokud je teplota v troubě vyšší než 40 °C. Otočením ovladačem teploty doleva či doprava se zobrazí teplota trouby.

8.4 Automatické vypnutí

Z bezpečnostních důvodů se spotřebič po určité době, kdy je spuštěna nějaká funkce trouby a vy nezměníte žádné nastavení, automaticky vypne.

Teplota (°C)	Čas vypnutí (h)
30 - 115	12.5
120 - 195	8.5
200 - 245	5.5
250 - maximum	1.5

Po automatickém vypnutí spotřebič opět zprovozníte pomocí kteréhokoliv tlačítka.

 Automatické vypnutí nefunguje s funkcemi: pečení sonda, Osvětlení, Trvání, Ukončení.

8.5 Chladicí ventilátor

Když je spotřebič v provozu, chladicí ventilátor se automaticky zapne, aby udržoval povrch spotřebiče chladný. Jestliže spotřebič vypnete, bude chladicí ventilátor pokračovat v chlazení až do úplného ochlazení spotřebiče.

8.6 Bezpečnostní termostat

Nesprávná obsluha spotřebiče nebo vadné součásti mohou způsobit nebezpečné přehřátí. Aby se tomu zabránilo, je tato trouba vybavena bezpečnostním termostatem, který přeruší napájení. Po poklesu teploty se trouba opět automaticky zapne.

9. TIPY A RADY



VAROVÁNÍ!

Viz kapitoly o bezpečnosti.



Teploty a časy pečení v tabulkách jsou pouze orientační. Závisí na receptu, kvalitě a množství použitých přísad.

9.1 Vnitřní strana dvířek

U některých modelů můžete na vnitřní straně dvířek najít:

- čísla poloh roštů.
- informace o funkcích trouby, doporučené poloze roštů a teplotách pro typická jídla.

9.2 Všeobecné informace

- Spotřebič má pět úrovní roštů. Polohy roštů ve spotřebiči se počítají zdola.
- Tento spotřebič je vybaven speciálním systémem, který zajišťuje oběh vzduchu a stálou recyklaci páry. Tento systém umožňuje pečení a vaření v páře, takže jídla jsou uvnitř měkká a na povrchu mají kůrčičku. Doba pečení a spotřeba energie jsou sníženy na minimum.
- Ve spotřebiči nebo na skleněných panelech dvířek se může srážet vlhkost. To je normální jev. Při otvírání dvířek spotřebiče během přípravy jídla vždy odstupte. Kondenzaci snížíte, když spotřebič vždy před přípravou jídla na 10 minut předehejte.
- Po každém použití spotřebiče setřete vlhkost.
- Při přípravě jídel na dno spotřebiče nestavte žádné předměty a žádnou část spotřebiče nezakryvejte hliníkovou fólií. Mohlo by to ovlivnit výsledky pečení a poškodit smalt.

9.3 Pečení moučníků

- Neotvírejte dvířka, dokud neuplynou 3/4 času nutného k pečení.
- Jestliže do trouby vložíte dva plechy na pečení, musí být mezi plechy jedna úroveň drážek volná.

9.4 Pečení masa a ryb

- Při pečení velmi tučného jídla použijte hluboký pekáč / plech, aby se v troubě nevytvořily skvrny, které by již nemusely jít odstranit.
- Před podáváním nechte maso odpočívat asi 15 minut, a teprve potom ho krájejte, aby nevytekla šťáva.
- Do hlubokého pekáče / plechu nalijte trochu vody, aby se při pečení tolik nekouřilo. Kondenzaci kouře zabráníte dolitím vody pokaždé, když se odpaří.

9.5 Doby přípravy

Doba přípravy závisí na druhu potravin, jejich konzistenci a množství.

Nejprve sledujte průběh pečení a jeho výsledek. Postupně si najdete nejlepší nastavení (nastavení teploty, dobu pečení, apod.) pro nádoby, recepty a množství potravin, které s tímto spotřebičem používáte.

9.6 Pravý horký vzduch PLUS



Před přehřátím trouby naplňte vlis vnitřku trouby vodou pouze tehdy, když je trouba chladná.

Řiďte se částí „Zapnutí funkce Pravý horký vzduch PLUS“.

Pečivo

Jídlo	Množství vody ve vlisu (ml)	Teplota (°C)	Čas (min)	Poloha roštu	Poznámky
Chléb	150	180	35 - 40	2	Použijte plech na pečení. ¹⁾
Bagety/ kaiserky	150	200	20 - 25	2	Použijte plech na pečení. ¹⁾
Domácí piz- za	150	230	10 - 20	2	Použijte plech na pečení. ¹⁾
Italský chléb Fo- caccia	150	200 - 210	10 - 20	2	Použijte plech na pečení. ¹⁾
Sušenky, čajové ko- láčky, crois- santy	150	150 - 180	10 - 20	2	Použijte plech na pečení. ¹⁾
Švestkový koláč, ja- blečný ko- láč, skořicové rolky	150	160 - 180	30 - 60	2	Použijte koláčo- vou formu. ¹⁾

¹⁾ Před přípravou předehřejte v prázdné troubě pět minut.

Příprava zmrazených potravin

Jídlo	Množství vody ve vlisu (ml)	Teplota (°C)	Čas (min)	Poloha ro- štu
Mražená pizza	200	200 - 210	10 - 20	2 ¹⁾
Lasagne, mra- žené	200	180 - 200	35 - 50	2 ¹⁾
Mražený crois- sant	200	170 - 180	15 - 25	2 ¹⁾

¹⁾ Prázdnou troubu vždy na 10 minut předehřejte.

Ohřev jídla

Jídlo	Množství vody ve vlisu (ml)	Teplota (°C)	Čas (min)	Poloha ro- štu
Chléb	100	110	15 - 25	2
Bagety/kaiserky	100	110	10 - 20	2

Jídlo	Množství vody ve vliisu (ml)	Teplota (°C)	Čas (min)	Poloha roštu
Domácí pizza	100	110	15 - 25	2
Italský chléb Focaccia	100	110	15 - 25	2
Zelenina	100	110	15 - 25	2
Rýže	100	110	15 - 25	2
Těstoviny	100	110	15 - 25	2
Maso	100	110	15 - 25	2

Pečení masa

Jídlo	Množství vody ve vliisu (ml)	Teplota (°C)	Čas (min)	Poloha roštu	Poznámky
Vepřová pečeně	200	180	65 - 80	2	Kulatý talíř Pyrex
Hovězí pečeně	200	200	50 - 60	2	Kulatý talíř Pyrex
Kuře	200	210	60 - 80	2	Kulatý talíř Pyrex

9.7 Tabulka pro pečení

Koláče

Jídlo	Horní/Dolní ohřev		Pravý horký vzduch		Čas (min)	Poznámky
	Teplota (°C)	Poloha roštu	Teplota (°C)	Poloha roštu		
Šlehané recepty	170	2	160	3 (2 a 4)	45 - 60	V koláčové formě
Křehké těsto	170	2	160	3 (2 a 4)	20 - 30	V koláčové formě
Tvarohový koláč s podmáslem	170	1	165	2	60 - 80	V koláčové formě o průměru 26 cm
Jablečný dort (jablečný koláč) ¹⁾	170	2	160	2 (vlevo a vpravo)	80 - 100	Ve dvou koláčových formách o průměru 20 cm na tvarovaném roštu

Jídlo	Horní/Dolní ohřev		Pravý horký vzduch		Čas (min)	Poznámky
	Teplota (°C)	Poloha roštu	Teplota (°C)	Poloha roštu		
Závin	175	3	150	2	60 - 80	Na plechu na pečení
Marmeládový dort	170	2	165	2 (vlevo a vpravo)	30 - 40	V koláčové formě o průměru 26 cm
Piškotový koláč	170	2	160	2	50 - 60	V koláčové formě o průměru 26 cm
Vánoční dort / bohatý ovocný dort ¹⁾	160	2	150	2	90 - 120	V koláčové formě o průměru 20 cm
Švestkový koláč ¹⁾	175	1	160	2	50 - 60	Ve formě na chleba
Malé koláčky - na jedné úrovni	170	3	140 - 150	3	20 - 30	Na plechu na pečení
Malé koláčky - na dvou úrovních	-	-	140 - 150	2 a 4	25 - 35	Na plechu na pečení
Malé koláčky - na třech úrovních	-	-	140 - 150	1, 3 a 5	30 - 45	Na plechu na pečení
Sušenky / proužky těsta - na jedné úrovni	140	3	140 - 150	3	30 - 35	Na plechu na pečení
Sušenky / proužky těsta - na dvou úrovních	-	-	140 - 150	2 a 4	35 - 40	Na plechu na pečení

Jídlo	Horní/Dolní ohřev		Pravý horký vzduch		Čas (min)	Poznámky
	Teplota (°C)	Poloha roštu	Teplota (°C)	Poloha roštu		
Sušenky / proužky těsta - na třech úrovních	-	-	140 - 150	1, 3 a 5	35 - 45	Na plechu na pečení
Pusinky - na jedné úrovni	120	3	120	3	80 - 100	Na plechu na pečení
Pusinky - na dvou úrovních ¹⁾	-	-	120	2 a 4	80 - 100	Na plechu na pečení
Žemle ¹⁾	190	3	190	3	12 - 20	Na plechu na pečení
Banánky - na jedné úrovni	190	3	170	3	25 - 35	Na plechu na pečení
Banánky - na dvou úrovních	-	-	170	2 a 4	35 - 45	Na plechu na pečení
Ploché koláče s náplní	180	2	170	2	45 - 70	V koláčové formě o průměru 20 cm
Bohatý ovocný koláč	160	1	150	2	110 - 120	V koláčové formě o průměru 24 cm
Piškotový dort	170	1	160	2 (vlevo a vpravo)	50 - 60	V koláčové formě o průměru 20 cm

¹⁾ Předehřejte troubu po dobu 10 minut.

Chléb a pizza

Jídlo	Horní/Dolní ohřev		Pravý horký vzduch		Čas (min)	Poznámky
	Teplota (°C)	Poloha roštu	Teplota (°C)	Poloha roštu		
Bílý chléb ¹⁾	190	1	190	1	60 - 70	1 - 2 kusy, 500 g jeden kus

Jídlo	Horní/Dolní ohřev		Pravý horký vzduch		Čas (min)	Poznámky
	Teplota (°C)	Poloha roštu	Teplota (°C)	Poloha roštu		
Žitný chléb	190	1	180	1	30 - 45	Ve formě na chleba
Bagety/ kaiserky ¹⁾	190	2	180	2 (2 a 4)	25 - 40	6 - 8 rohlíčků na plechu na pečení
Pizza ¹⁾	230 - 250	1	230 - 250	1	10 - 20	Na plechu na pečení nebo v hlubokém pekáči / plechu
Čajové koláčky ¹⁾	200	3	190	3	10 - 20	Na plechu na pečení

¹⁾ Předehřejte troubu po dobu 10 minut.

Koláče s náplní

Jídlo	Horní/Dolní ohřev		Pravý horký vzduch		Čas (min)	Poznámky
	Teplota (°C)	Poloha roštu	Teplota (°C)	Poloha roštu		
Těstovinový nákyp	200	2	180	2	40 - 50	Ve formě
Zeleninový nákyp	200	2	175	2	45 - 60	Ve formě
Lotrinský slaný koláč ¹⁾	180	1	180	1	50 - 60	Ve formě
Lasagne ¹⁾	180 - 190	2	180 - 190	2	25 - 40	Ve formě
Zapečené cannelloni ¹⁾	180 - 190	2	180 - 190	2	25 - 40	Ve formě

¹⁾ Předehřejte troubu po dobu 10 minut.

Maso

Jídlo	Horní/Dolní ohřev		Pravý horký vzduch		Čas (min)	Poznámky
	Teplota (°C)	Poloha roštu	Teplota (°C)	Poloha roštu		
Hovězí	200	2	190	2	50 - 70	Na tvarovaném roštu
Vepřové	180	2	180	2	90 - 120	Na tvarovaném roštu
Telecí	190	2	175	2	90 - 120	Na tvarovaném roštu
Anglický rostbíf, nepropečený	210	2	200	2	50 - 60	Na tvarovaném roštu
Anglický rostbíf, středně propečený	210	2	200	2	60 - 70	Na tvarovaném roštu
Anglický rostbíf, dobře propečený	210	2	200	2	70 - 75	Na tvarovaném roštu
Vepřové plecko	180	2	170	2	120 - 150	S kůží
Vepřové nožičky	180	2	160	2	100 - 120	2 kousky
Jehněčí	190	2	175	2	110 - 130	Kýta
Kuře	220	2	200	2	70 - 85	Celé
Krůta	180	2	160	2	210 - 240	Celá
Kachna	175	2	220	2	120 - 150	Celá
Husa	175	2	160	1	150 - 200	Celá
Králík	190	2	175	2	60 - 80	Naporcovaný
Zajíc	190	2	175	2	150 - 200	Naporcovaný
Bažant	190	2	175	2	90 - 120	Celý

Ryby

Jídlo	Horní/Dolní ohřev		Pravý horký vzduch		Čas (min)	Poznámky
	Teplota (°C)	Poloha roštu	Teplota (°C)	Poloha roštu		
Pstruh / pražma	190	2	175	2	40 - 55	3 - 4 ryby
Tuňák / losos	190	2	175	2	35 - 60	4 - 6 filetů

9.8 Gril



Prázdnou troubu před přípravou jídel vždy na tři minuty předehejte.

Jídlo	Množství		Teplota (°C)	Čas (min)		Poloha roštu
	Ks	(g)		1. strana	2. strana	
Hovězí svíčková	4	800	max.	12 - 15	12 - 14	4
Hovězí biftek	4	600	max.	10 - 12	6 - 8	4
Klobásy	8	-	max.	12 - 15	10 - 12	4
Vepřové kotlety	4	600	max.	12 - 16	12 - 14	4
Kuře (roz-krojené na polovinu)	2	1000	max.	30 - 35	25 - 30	4
Kebaby	4	-	max.	10 - 15	10 - 12	4
Kuřecí prsa	4	400	max.	12 - 15	12 - 14	4
Hamburgery	6	600	max.	20 - 30	-	4
Rybí filé	4	400	max.	12 - 14	10 - 12	4
Toasty	4 - 6	-	max.	5 - 7	-	4
Topinky	4 - 6	-	max.	2 - 4	2 - 3	4

9.9 Turbo gril

Hovězí

Jídlo	Množství	Teplota (°C)	Čas (min)	Poloha roštu
Rostbíf nebo hovězí filet, nepropečený ¹⁾	na cm tloušťky	190 - 200	5 - 6	1 nebo 2
Rostbíf nebo hovězí filet, středně propečený ¹⁾	na cm tloušťky	180 - 190	6 - 8	1 nebo 2
Hovězí pečeně nebo filet, dobře propečený ¹⁾	na cm tloušťky	170 - 180	8 - 10	1 nebo 2

¹⁾ Předehřejte troubu.

Vepřové

Jídlo	Množství (kg)	Teplota (°C)	Čas (min)	Poloha roštu
Plec, krkoviče, kýta v celku	1 - 1,5	160 - 180	90 - 120	1 nebo 2
Kotlety, žebírka	1 - 1,5	170 - 180	60 - 90	1 nebo 2
Sekaná	0,75 - 1	160 - 170	50 - 60	1 nebo 2
Vepřové koleno (předvařené)	0,75 - 1	150 - 170	90 - 120	1 nebo 2

Telecí

Jídlo	Množství (kg)	Teplota (°C)	Čas (min)	Poloha roštu
Telecí pečeně	1	160 - 180	90 - 120	1 nebo 2
Telecí koleno	1,5 - 2	160 - 180	120 - 150	1 nebo 2

Jehněčí

Jídlo	Množství (kg)	Teplota (°C)	Čas (min)	Poloha roštu
Jehněčí kýta, jehněčí pečeně	1 - 1,5	150 - 170	100 - 120	1 nebo 2
Jehněčí hřbet	1 - 1,5	160 - 180	40 - 60	1 nebo 2

Drůbež

Jídlo	Množství (kg)	Teplota (°C)	Čas (min)	Poloha roštu
Kusy drůbeže	0,2 - 0,25 každý	200 - 220	30 - 50	1 nebo 2
Půlka kuřete	0,4 - 0,5 každá	190 - 210	35 - 50	1 nebo 2
Kuře, brojler	1 - 1,5	190 - 210	50 - 70	1 nebo 2

Jídlo	Množství (kg)	Teplota (°C)	Čas (min)	Poloha roštu
Kachna	1,5 - 2	180 - 200	80 - 100	1 nebo 2
Husa	3,5 - 5	160 - 180	120 - 180	1 nebo 2
Krůta	2,5 - 3,5	160 - 180	120 - 150	1 nebo 2
Krůta	4 - 6	140 - 160	150 - 240	1 nebo 2

Ryby (dušené)

Jídlo	Množství (kg)	Teplota (°C)	Čas (min)	Poloha roštu
Celá ryba	1 - 1,5	210 - 220	40 - 60	1 nebo 2

9.10 Horký Vzduch S Párou



Během vaření otvírejte dvířka spotřebiče, pouze je-li to nezbytně nutné.

Jídlo	Teplota (°C)	Čas (min)	Poloha roštu
Zapečené těstoviny	190 - 200	45 - 55	2
Zapečené brambory	160 - 170	60 - 75	2
Moussaka	180 - 200	75 - 90	2
Lasagne	160 - 170	55 - 70	2
Zapečené Cannelloni	170 - 190	65 - 75	2
Chlebový pudink	150 - 160	75 - 90	2
Rýžový pudink	170 - 190	45 - 60	2
Jablečný dort	150 - 160	75 - 85	2
Bílý chléb	180 - 190	50 - 60	2

9.11 Rozmrazování

Jídlo	Množství (g)	Doba rozmrazování (min)	Další čas rozmrazování (min)	Poznámky
Kuře	1000	100 - 140	20 - 30	Kuře položte na obrácený talířek ve velkém talíři. V polovině doby obraťte.
Maso	1000	100 - 140	20 - 30	V polovině doby obraťte.

Jídlo	Množství (g)	Doba rozmrazování (min)	Další čas rozmrazování (min)	Poznámky
Maso	500	90 - 120	20 - 30	V polovině doby obraťte.
Pstruh	150	25 - 35	10 - 15	-
Jahody	300	30 - 40	10 - 20	-
Máslo	250	30 - 40	10 - 15	-
Smetana	2 x 200	80 - 100	10 - 15	Smetanu lze snadno ušlehat, i když jsou v ní ne zcela rozmražené kousky.
Zdobení dort	1400	60	60	-

9.12 Sušení - Pravý horký vzduch

- Použijte plechy vyložené papírem odolným proti mastnotě nebo papírem na pečení.

- Lepších výsledků dosáhnete, když troubu v polovině doby sušení zastavíte, otevřete dvířka a necháte ji na jednu noc vychladnout před dokončením sušení.

Zelenina

Jídlo	Teplota (°C)	Čas (hod)	Poloha roštu	
			Jedna poloha	Dvě polohy
Fazole	60 - 70	6 - 8	3	1 / 4
Papriky	60 - 70	5 - 6	3	1 / 4
Zelenina do polévky	60 - 70	5 - 6	3	1 / 4
Houby	50 - 60	6 - 8	3	1 / 4
Byliny	40 - 50	2 - 3	3	1 / 4

Ovoce

Jídlo	Teplota (°C)	Čas (hod)	Poloha roštu	
			Jedna poloha	Dvě polohy
Švestky	60 - 70	8 - 10	3	1 / 4
Meruňky	60 - 70	8 - 10	3	1 / 4
Jablečné plátky	60 - 70	6 - 8	3	1 / 4
Hrušky	60 - 70	6 - 9	3	1 / 4

9.13 Tabulka pečicí sondy

Jídlo	Teplota středu pokrmu (°C)
Telecí pečeně	75 - 80
Telecí koleno	85 - 90
Anglický rostbíf, nepropečený	45 - 50
Anglický rostbíf, středně propečený	60 - 65
Anglický rostbíf, dobře propečený	70 - 75
Vepřové plecko	80 - 82
Vepřové nožičky	75 - 80
Jehněčí	70 - 75
Kuře	98
Zajíc	70 - 75
Pstruh / pražma	65 - 70
Tuňák / losos	65 - 70

10. ČIŠTĚNÍ A ÚDRŽBA



VAROVÁNÍ!

Viz kapitoly o bezpečnosti.

10.1 Poznámky k čištění

- Přední stranu spotřebiče otřete měkkým hadříkem namočeným v roztoku teplé vody a mycího prostředku.
- K čištění kovových ploch použijte speciální čisticí prostředek.
- Vnitřek spotřebiče čistěte po každém použití. Hromadění mastnoty či zbytků jídel může způsobit požár. Riziko je vyšší u grilovacího pekáče.
- Odolné nečistoty odstraňte pomocí speciálního prostředku k čištění trouby.
- Vyčistěte všechno příslušenství po každém použití a nechte jej vysušit. Použijte měkký hadr a vlažnou vodu s mycím prostředkem.
- Máte-li nepřilnavé příslušenství, nečistěte je agresivními čisticími prostředky, ostrými předměty, ani je nemyjte v myčce nádobí. Mohlo by dojít k poškození nepřilnavého povrchu.

10.2 Spotřebiče z nerezové oceli nebo hliníku



Dvířka trouby čistěte pouze vlhkým hadříkem nebo houbou. Osušte je měkkým hadříkem. Nikdy nepoužívejte ocelové drátěnky, kyseliny nebo abrazivní (pískové) prostředky, protože by mohly poškodit povrch trouby. Ovládací panel vyčistěte se stejnou opatrností.

10.3 Čištění vlisu vnitřku trouby

Tímto čisticím postupem se odstraní zbytkový vodní kámen z vlisu vnitřku trouby po přípravě jídel pomocí páry.



Doporučujeme provádět čisticí postup alespoň každých 5 - 10 cyklů funkce Právý horký vzduch PLUS.

1. Do vlisu na dně vnitřku trouby nalijte 250 ml bílého octa.

- Použijte maximálně 6% ocet bez bylinek.
2. Nechte ocet rozpustit zbytkový vodní kámen při pokojové teplotě po dobu 30 minut.
 3. Vnitřek trouby umyjte vlažnou vodou a měkkým hadrem.

10.4 Čištění dveřního těsnění

- Těsnění dvířek pravidelně kontrolujte. Těsnění je umístěno kolem rámu dvířek trouby. Spotřebič nepoužívejte, je-li těsnění dvířek poškozeno. Kontaktujte autorizované servisní středisko.
- Při čištění těsnění dvířek trouby se řiďte všeobecnými informacemi ohledně čištění spotřebiče.

10.5 Vyjmutí drážek na rošty vyjmutí katalytických panelů

Chcete-li troubu vyčistit, odstraňte drážky na rošty a vyjměte katalytické panely.



POZOR!

Při odstraňování drážek na rošty buďte opatrní. Katalytické panely nejsou připevněné ke stěnám trouby a mohou při odstranění drážek na rošty spadnout.

1. Odtáhněte přední část drážek na rošty od stěny trouby. Druhou rukou přitom podržte zadní drážky a katalytický panel, aby nespadly.

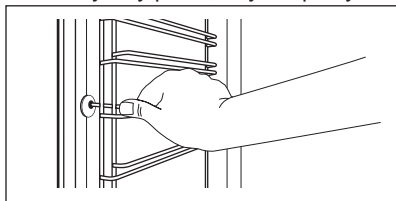

2. Odtáhněte zadní konec drážek na rošty od stěny trouby a vytáhněte je ven.

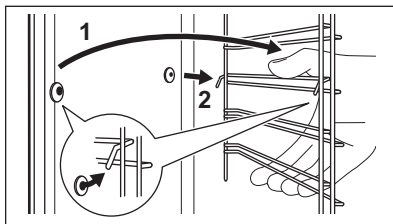

Drážky na rošty instalujte stejným postupem v opačném pořadí.



Zarážky na teleskopických výsuvách musí směřovat dopředu.

10.6 Katalýza



POZOR!

Nečistěte katalytickou vrstvou spreji do trouby, abrazivními čisticími prostředky, mýdly či jinými čisticími prostředky. Došlo by k poškození katalytické vrstvy.

Vnitřní sklo dvířek trouby umyjte vlažnou vodou a měkkým hadrem.

Vyjměte veškeré příslušenství.

Stěny a strop vnitřku jsou potaženy vrstvou katalytického smaltu. Zachytává tuk a nečistoty, které se při vysokých teplotách spálí a nezanechají žádný pach.

Abyste proces samočištění podpořili, pravidelně zahřívejte prázdný spotřebič.



Skrvny nebo změna zbarvení katalytické vrstvy nemá vliv na její vlastnosti.

1. Nastavte funkci katalýzy. Viz „Funkce trouby“.

Na displeji se zobrazí CATA a délka čisticího procesu (jedna hodina). Délku nelze změnit, ale lze použít funkci Ukončení k odložení spuštění čisticího procesu.

Po uplynutí doby zazní zvukový signál. Spotřebič se vypne.

2. Zvukový signál vypnete stisknutím jakéhokoliv tlačítka.
3. Dno vnitřku spotřebiče vyčistěte vlhkou měkkou houbičkou.

Funkci katalýzy před jejím dokončením zastavíte otočením ovladače funkce trouby do polohy vypnuto.

10.7 Připomínka čištění

Jako připomínka potřebného katalytického čištění bliká na displeji po každém zapnutí a vypnutí spotřebiče na 10 sekund CATA.

i Připomínka čištění přestane blikat:

- po ukončení funkce katalýzy.
- pokud současně stisknete tlačítka **+** a **-**.

10.8 Čištění dvířek trouby

Dvířka trouby jsou osazena třemi skleněnými panely. Dvířka trouby a vnitřní skleněné panely lze za účelem čištění demontovat.

- i** Jestliže se pokusíte vytáhnout skleněné panely předtím, než odstraníte dvířka trouby, mohou se dvířka náhle zavřít.

! **POZOR!** Spotřebič bez skleněných panelů nepoužívejte.

1. Dvířka zcela otevřete a zaměřte se na dvevní závěs na pravé straně dvířek.
2. Zatlačte na zajišťovací prvek, dokud nezapadne zpátky.

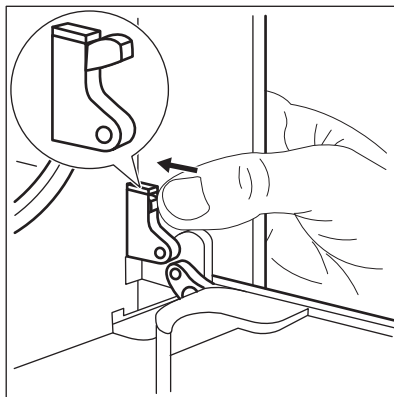

3. Jednou rukou držte zatlačený prvek. Pomocí šroubováku druhou rukou nadzdvihněte a otočte páčku pravého závěsu dvířek.

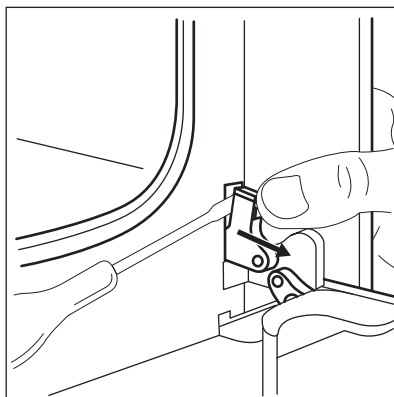

4. Zaměřte se na dvevní závěs na levé straně dvířek.

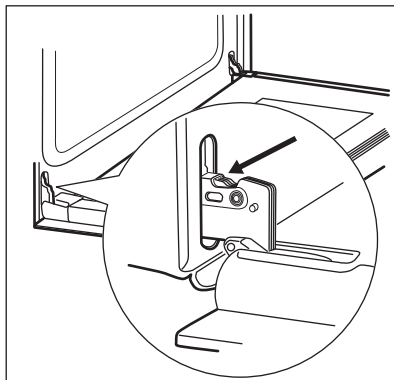

5. Zvedněte a otočte páčku na levém závěsu.

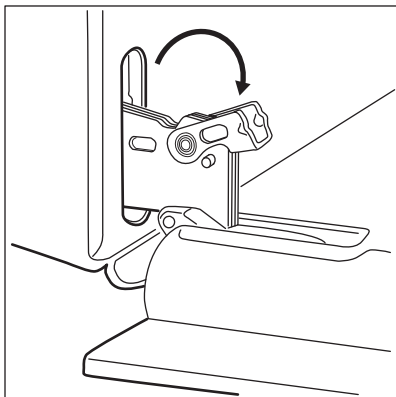

6. Přivřete dvířka trouby do první polohy otevření (do poloviny). Pak dvířka vytáhněte směrem dopředu z jejich umístění.

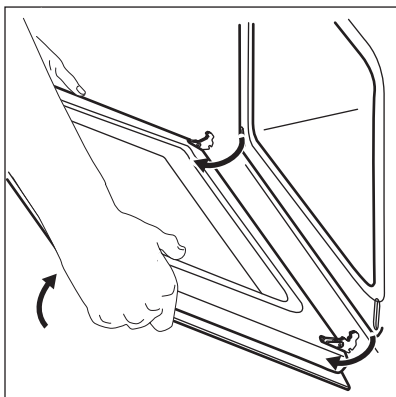

7. Dvířka položte na pevnou plochu na měkkou látku.
8. Uchopte okrajovou lištu (B) na horní straně dvířek na obou stranách a zatlačením směrem dovnitř uvolněte svorku těsnění.

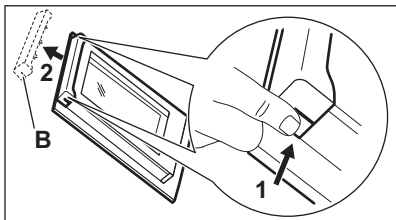

9. Vytáhněte okrajovou lištu dopředu a odstraňte ji.

10. Uchopte skleněné panely dvířek za horní okraj a opatrně je postupně vytáhněte ven. Začněte od vrchního panelu. Ujistěte se, že sklo zcela sklouzne z držáků.

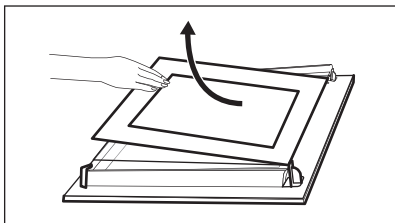

11. Skleněné panely omyjte vodou se saponátem. Skleněné panely pečlivě osušte.

Po vyčištění skleněné panely a dvířka trouby opět nasadte. Provedte výše uvedené kroky v opačném pořadí.

Dávejte pozor, abyste skleněné panely (A a B) nasadili zpět ve správném pořadí. První panel (A) má ozdobný rám. Oblast potisku skla musí směřovat k vnitřní straně dvířek. Po instalaci se dále ujistěte, že povrch rámu skleněného panelu (A) není na potisku skla na dotek drsný.

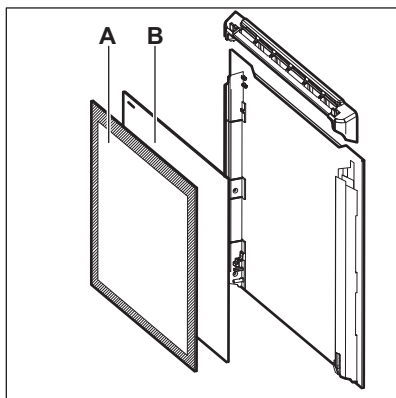

Ujistěte se, že jste prostřední skleněný panel usadili do správné polohy.

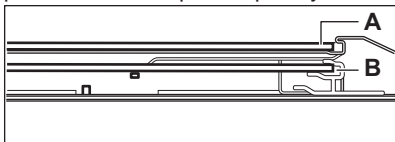

10.9 Výměna žárovky

Na dno vnitřku spotřebiče položte měkkou látku. Zabráníte tak poškození krytu žárovky a vnitřku trouby.



VAROVÁNÍ!

Nebezpečí úrazu elektrickým proudem! Před výměnou žárovky vypněte pojistky. Žárovka trouby a její kryt mohou být horké.



POZOR!

Halogenovou žárovku vždy držte v kusu látky, aby na jejím povrchu nedošlo ke připálení mastnoty.

1. Vypněte spotřebič.
2. Vytáhněte pojistky v pojistkové skříňce nebo vypněte jistič.

Zadní žárovka

1. Skleněným krytem otočte proti směru hodinových ručiček a sejměte jej.
2. Skleněný kryt vyčistěte.
3. Žárovku vyměňte za vhodnou žárovku odolnou proti teplotě 300 °C.
4. Nasadte skleněný kryt.

11. ODSTRAŇOVÁNÍ ZÁVAD





VAROVÁNÍ!

Viz kapitoly o bezpečnosti.

11.1 Co dělat, když...

Problém	Možná příčina	Řešení
Troubu nelze zapnout ani používat.	Trouba není zapojená do elektrické sítě nebo je připojena nesprávně.	Zkontrolujte, zda je trouba správně zapojená do elektrické sítě (viz schéma zapojení, je-li k dispozici).
Trouba nehřeje.	Trouba je vypnutá.	Zapněte troubu.
Trouba nehřeje.	Hodiny nejsou nastavené.	Nastavte hodiny.
Trouba nehřeje.	Nejsou provedena nutná nastavení.	Zkontrolujte, zda jsou nastavení správná.
Trouba nehřeje.	Je zapnutá funkce Automatické vypnutí.	Viz „Automatické vypnutí“.
Trouba nehřeje.	Dětská bezpečnostní pojistka je zapnutá.	Viz „Použití dětské bezpečnostní pojistky“.
Trouba nehřeje.	Je spálená pojistka.	Zkontrolujte, zda příčinou závady není pojistka. Pokud se pojistka spaluje opakovaně, obraťte se na autorizovaného elektrikáře.
Osvětlení nefunguje.	Vadná žárovka.	Vyměňte žárovku.

Problém	Možná příčina	Řešení
Pečicí sonda nefunguje.	Zástrčka pečicí sondy není správně zasunuta do zásuvky.	Zástrčku pečicí sondy zasuňte co nehlouběji do zásuvky.
Dokončení jídel trvá příliš dlouho nebo se jídla připraví příliš rychle.	Teplota je příliš vysoká nebo nízká.	Nastavte teplotu podle potřeby. Řiďte se pokyny v návodu k použití.
Na jídle a uvnitř trouby se usazuje pára a kondenzát.	Nechali jste jídlo v troubě příliš dlouho.	Po dokončení přípravy nechte jídlo v troubě déle než 15–20 minut.
Na displeji se zobrazí „C2“.	Chcete spustit funkci katalytického čištění nebo rozmrazování, ale neodpojili jste zástrčku pečicí sondy ze zásuvky.	Odpojte zástrčku pečicí sondy ze zásuvky.
Na displeji se zobrazuje chybový kód, který není uvedený v tabulce.	Jedná se o závadu na elektroinstalaci.	<ul style="list-style-type: none"> • Troubu vypněte a znovu zapněte prostřednictvím domovní pojistky nebo ochranného spínače v pojistkové skřínce. • Pokud se chybový kód na displeji zobrazí znovu, kontaktujte oddělení péče o zákazníky.
Použití funkce Pravý horký vzduch PLUS nevede k dobrému výsledku.	Nezapnuli jste funkci Pravý horký vzduch PLUS.	Řiďte se částí „Zapnutí funkce Pravý horký vzduch PLUS“.
Použití funkce Pravý horký vzduch PLUS nevede k dobrému výsledku.	Funkci Pravý horký vzduch PLUS jste nezapnuli správně pomocí tlačítka S párou.	Řiďte se částí „Zapnutí funkce Pravý horký vzduch PLUS“.
Použití funkce Pravý horký vzduch PLUS nevede k dobrému výsledku.	Vlis vnitřku trouby jste nezaplnili vodou.	Řiďte se částí „Zapnutí funkce Pravý horký vzduch PLUS“.
Chcete zapnout funkci Pravý horký vzduch, ale svítí kontrolka tlačítka S párou.	Probíhá funkce Pravý horký vzduch PLUS.	Funkci Pravý horký vzduch PLUS vypnete stisknutím tlačítka S párou  .
Chcete zapnout čisticí funkci, ale na displeji se zobrazuje "C4".	Je stisknuto tlačítko S párou.	Stiskněte tlačítko S párou znovu.
Voda ve vlisu vnitřku trouby se nevaří.	Teplota je příliš nízká.	Nastavte teplotu na alespoň 110 °C. Viz část „Tipy a rady“.

Problém	Možná příčina	Řešení
Z vlisu vnitřku trouby vytéká voda.	Ve vlisu vnitřku trouby je příliš mnoho vody.	Vypněte troubu a ujistěte se, že je spotřebič již chladný. Vodu vytřete houbou nebo hadříkem. Do vlisu vnitřku trouby přilijte správné množství vody. Řiďte se specifickým postupem.
Spotřebič je zapnutý, ale nehřeje. Ventilátor nefunguje. Na displeji se zobrazí " Demo ".	Je zapnutý režim demo.	<ol style="list-style-type: none"> 1. Vypněte troubu. 2. Stiskněte a podržte tlačítko +. 3. První číslice a ukazatel Demo začnou blikat na displeji. 4. Pomocí tlačítek + nebo - zadejte kód 2468 a stiskněte  pro potvrzení. 5. Začne blikat následující číslice. 6. Režim Demo se vypne, když potvrdíte poslední číslici a kód je správný.

11.2 Servisní údaje

Pokud problém nemůžete vyřešit sami, obraťte se prosím na autorizované servisní středisko.

Potřebné údaje pro servisní středisko najdete na typovém štítku. Typový štítek

se nachází na předním rámu vnitřní části spotřebiče. Nesundávejte typový štítek z vnitřní části spotřebiče.

Doporučujeme, abyste si údaje napsali zde:	
Model (MOD.)
Výrobní číslo (PNC)
Sériové číslo (SN)

12. INSTALACE



VAROVÁNÍ!

Viz kapitoly o bezpečnosti.

12.1 Vestavba

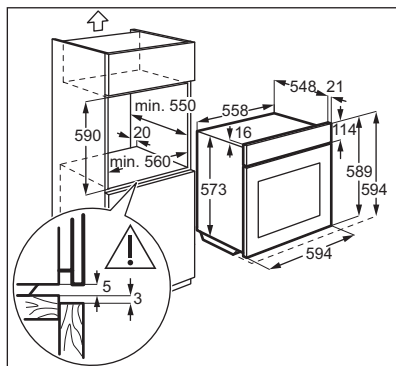
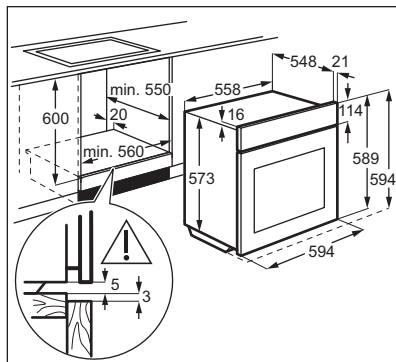

12.2 Připevnění spotřebiče ke skřínce

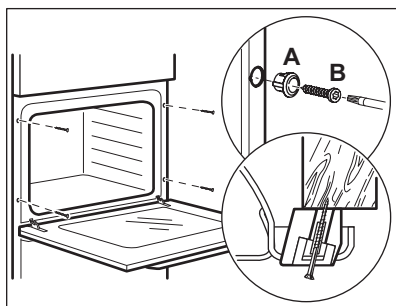

12.3 Elektrická instalace

i Výrobce nenese odpovědnost za úrazy či škody způsobené nedodržením bezpečnostních pokynů uvedených v kapitolách o bezpečnosti.

Spotřebič se dodává se síťovou zástrčkou a napájecím kabelem.

12.4 Kabel

Typy kabelů vhodné pro instalaci nebo výměnu:

H07 RN-F, H05 RN-F, H05 RRF, H05 VV-F, H05 V2V2-F (T90), H05 BB-F

Průřez kabelu viz celkový příkon uvedený na typovém štítku. Můžete rovněž nahlédnout do tabulky:

Celkový výkon (W)	Průřez kabelu (mm ²)
max. 1 380	3 x 0.75
max. 2 300	3 x 1
max. 3 680	3 x 1.5

Zemnicí vodič (žlutozelený) musí být přibližně o 2 cm delší než fázový a nulový vodič (modrý a hnědý).

13. ENERGETICKÁ ÚČINNOST

13.1 Produktový list a informace dle směrnice komise EU 65-66/2014

Název dodavatele	Electrolux	
Označení modelu	EOA5654AAX EOA5654AOX	
Index energetické účinnosti	81.2	
Třída energetické účinnosti	A+	
Spotřeba energie se standardním zatížením, konvenční režim	0.93 kWh/cyklus	
Spotřeba energie se standardním zatížením, intenzivní horkovzdušný režim	0.69 kWh/cyklus	
Počet pečících prostorů	1	
Tepelný zdroj	Elektrická energie	
Objem	72 l	
Typ trouby	Vestavná trouba	
Hmotnost	EOA5654AAX	33.9 kg
	EOA5654AOX	33.4 kg

EN 60350-1 - Elektrické spotřebiče na vaření pro domácnost - část 1: Sporáky, trouby, parní trouby a grily - Metody měření funkce.

13.2 Úspora energie



Tento spotřebič je vybaven funkcemi, které vám pomohou ušetřit energii při každodenním vaření.

Všeobecné rady

Ujistěte se, že při provozu spotřebiče jsou dvířka trouby správně zavřená, a během přípravy jídla je ponechte zavřená co nejvíce.

Pro účinnější úsporu energie použijte kovové nádoby.

Je-li to možné, nepředehřívejte troubu, než do ní vložíte jídlo.

Je-li doba pečení delší než 30 minut, snižte teplotu trouby na minimum 3 - 10 minut před koncem pečení (v závislosti

na době pečení). Pečení nadále zajistí zbytkové teplo uvnitř trouby.

Zbytkové teplo můžete využít k ohřevu jiného jídla.

Horkovzdušné pečení

Je-li to možné, pro úsporu energie používejte funkce s ventilátorem.

Zbytkové teplo

Je-li v rámci některých funkcí trouby spuštěn program s volbou času Trvání nebo Ukončení a doba pečení je delší než 30 minut, topné články se automaticky vypnou po uplynutí 90 % nastaveného času.

Ventilátor a osvětlení nadále pracují.

Uchování teploty jídla

Chcete-li využít zbytkové teplo k uchování teploty pokrmu, zvolte nejnižší možné nastavení teploty. Na displeji se zobrazí ukazatel zbytkového tepla nebo zbytková teplota.

Pečení s vypnutým osvětlením

Během pečení osvětlení vypnete a zapínáte ho pouze v případě potřeby.

Horký vzduch s párou

Tato funkce slouží k úspoře energie při pečení. Při této funkci se teplota uvnitř trouby v průběhu pečení může lišit od teploty udávané na displeji a doba

pečení se může lišit od doby pečení u jiných programů.

Pokud používáte funkci Horký vzduch s párou, osvětlení se automaticky vypne po 30 sekundách. Osvětlení můžete znovu zapnout, ale tím omezíte předpokládanou úsporu energie.

14. POZNÁMKY K OCHRANĚ ŽIVOTNÍHO PROSTŘEDÍ

Recyklujte materiály označené

symbolem . Obaly vyhodte do příslušných odpadních kontejnerů k recyklaci. Pomáhejte chránit životní prostředí a lidské zdraví a recyklovat elektrické a elektronické spotřebiče

určené k likvidaci. Spotřebiče označené příslušným symbolem  nelikvidujte spolu s domovním odpadem. Spotřebič odevzdejte v místním sběrném dvoře nebo kontaktujte místní úřad.

OBSAH

1. BEZPEČNOSTNÉ INFORMÁCIE.....	38
2. BEZPEČNOSTNÉ POKYNY.....	39
3. POPIS VÝROBKU.....	42
4. PRED PRVÝM POUŽITÍM.....	42
5. KAŽDODENNÉ POUŽÍVANIE.....	43
6. ČASOVÉ FUNKCIE.....	46
7. POUŽÍVANIE PRÍSLUŠENSTVA.....	48
8. DOPLNKOVÉ FUNKCIE.....	50
9. TIPY A RADY.....	51
10. OŠETROVANIE A ČISTENIE.....	63
11. RIEŠENIE PROBLÉMOV.....	66
12. INŠTALÁCIA.....	69
13. ENERGETICKÁ ÚČINNOSŤ.....	71

MYSLÍME NA VÁS

Ďakujeme, že ste si kúpili spotrebič značky Electrolux. Vybrali ste si výrobok, ktorý v sebe skrýva desaťročia odborných skúseností a inovácií. Je dômyselný a štýlový a pri jeho navrhovaní sme mysleli predovšetkým na vás. Pri každom použití si tak môžete byť istí, že dosiahnete vynikajúce výsledky.

Vitajte vo svete Electrolux.

Navštívte našu internetovú stránku, kde nájdete:



Tipy na používanie, brožúry, pokyny na riešenie problémov a informácie o údržbe:

www.electrolux.com/webselfservice



Zaregistrujte si výrobok a využívajte ešte lepšie služby:

www.registerelectrolux.com



Môžete si kúpiť príslušenstvo, spotrebný materiál a originálne náhradné diely pre váš spotrebič:

www.electrolux.com/shop

STAROSTLIVOSŤ A SLUŽBY ZÁKAZNÍKOM

Odporúčame, aby ste používali originálne náhradné diely.

Keď budete kontaktovať autorizované servisné stredisko, nezabudnite si pripraviť nasledujúce údaje: Model, číslo výrobku, sériové číslo.

Tieto informácie nájdete na typovom štítku.

 Varovanie/upozornenie – Bezpečnostné pokyny

 Všeobecné informácie a tipy

 Ochrana životného prostredia

Vyhradzujeme si právo na zmeny bez predchádzajúceho upozornenia.

1. ⚠ BEZPEČNOSTNÉ INFORMÁCIE

Pred inštaláciou a používaním spotrebiča si pozorne prečítajte priložený návod na používanie. Výrobca nezodpovedá za telesnú ujmu ani za škody spôsobené nesprávnou montážou alebo používaním. Tieto pokyny uskladnite na bezpečnom a prístupnom mieste, aby ste do nich mohli v budúcnosti nahliadnuť.

1.1 Bezpečnosť detí a zraniteľných osôb

- Tento spotrebič smú používať deti staršie ako 8 rokov a osoby so zníženou fyzickou, zmyslovou alebo psychickou spôsobilosťou alebo nedostatkom skúseností a znalostí, iba ak sú pod dozorom zodpovednej osoby alebo ak boli zodpovednou osobou poučené o bezpečnom používaní spotrebiča a rozumejú prípadným rizikám.
- Nedovoľte, aby sa deti hrali so spotrebičom.
- Obaly vždy uschovajte mimo dosah detí a náležite ich zlikvidujte.
- Nedovoľte deťom ani domácim zvieratám priblížiť sa k spotrebiču, keď pracuje alebo keď sa chladí. Prístupné časti sú horúce.
- Ak má spotrebič detskú poistku, mala by byť zapnutá.
- Deti nesmú spotrebič bez dozoru čistiť ani vykonávať žiadnu údržbu na spotrebiči.
- Deti do 3 rokov vrátane sa nesmú nikdy približovať k spotrebiču, keď je v prevádzke.

1.2 Všeobecné bezpečnostné pokyny

- Nainštalovať tento spotrebič a vymeniť kábel smie iba kvalifikovaná osoba.
- VAROVANIE: Spotrebič a jeho prístupné časti sa počas používania môžu značne zahriať. Nedotýkajte sa ohrevných článkov. Deti do 8 rokov nesmú mať prístup k spotrebiču, iba ak sú nepretržite pod dohľadom zodpovednej osoby.

- Pri vyberaní alebo vkladaní príslušenstva alebo nádob na pečenie vždy používajte kuchynské rukavice.
- Pred údržbou odpojte spotrebič od elektrickej siete.
- Dbajte na to, aby bol spotrebič pred výmenou žiarovky vypnutý, aby bolo vylúčené nebezpečenstvo zásahu elektrickým prúdom.
- Na čistenie spotrebiča nepoužívajte parné čističe.
- Na čistenie skla dvierok nepoužívajte abrazívne prostriedky ani ostré kovové škrabky, pretože by mohli poškrabať povrch, čo môže spôsobiť rozbitie skla.
- Ak je poškodený elektrický napájací kábel, musíte ho dať vymeniť u výrobcu, v autorizovanom servisnom stredisku alebo u kvalifikovanej osoby, aby sa predišlo nebezpečenstvu.
- Ak chcete vybrať zasúvacie lišty, najprv potiahnite prednú časť zasúvacích lišt a potom zadný koniec smerom od bočnej steny a vyberte ich. Pri inštalácii zasúvacích lišt zvolte opačný postup.
- Používajte iba originálnu teplotnú sondu alebo príslušný náhradný diel.

2. BEZPEČNOSTNÉ POKYNY

2.1 Inštalácia



VAROVANIE!

Tento spotrebič smie nainštalovať iba kvalifikovaná osoba.

- Odstráňte všetok obalový materiál.
- Poškodený spotrebič neinštalujte ani nepoužívajte.
- Dodržiavajte pokyny pre inštaláciu dodané so spotrebičom.
- Vždy dávajte pozor, ak presúvate spotrebič, pretože je ťažký. Vždy používajte ochranné rukavice a uzavretú obuv.
- Spotrebič neťahajte za rukoväť.
- Dodržiavajte požadovanú minimálnu vzdialenosť od iných spotrebičov a nábytku.

- Uistite sa, že zariadenia a nábytok, pod ktorými a vedľa ktorých je spotrebič nainštalovaný, sú bezpečné.
- Po bokoch spotrebiča musia byť umiestnené spotrebiče alebo zariadenia nanajvyš rovnakej výšky.
- Spotrebič je vybavený elektrickým chladiacim systémom. Musí sa používať s napájaním z elektrickej siete.

2.2 Zapojenie do elektrickej siete



VAROVANIE!

Hrozí nebezpečenstvo požiaru a zásahu elektrickým prúdom.

- Všetky práce spojené so zapojením do elektrickej siete smie vykonať výlučne kvalifikovaný elektrikár.

- Spotrebič musí byť uzemnený.
- Uistite sa, že elektrické údaje uvedené na typovom štítku spotrebiča zodpovedajú parametrom elektrickej siete. Ak nie, kontaktujte elektrikára.
- Vždy používajte správne inštalovanú uzemnenú zásuvku.
- Nepoužívajte adaptéry, rozdvojky ani predlžovacie prírodné káble.
- Uistite sa, že zástrčka a prírodný elektrický kábel nie sú poškodené. Ak prírodný elektrický kábel spotrebiča treba vymeniť, túto operáciu smie urobiť iba pracovník autorizovaného servisného strediska.
- Nedovoľte, aby sa napájacie elektrické káble dotkli alebo dostali do blízkosti dvierok spotrebiča najmä vtedy, keď sú dvierka horúce.
- Zariadenie na ochranu pred dotykom elektrických častí pod napätím a izolovaných častí treba namontovať tak, aby sa nedalo odstrániť bez nástrojov.
- Zástrčku zapojte do zásuvky až na konci inštalácie. Uistite sa, že napájací elektrický kábel je po inštalácii prístupný.
- Ak je sieťová zásuvka uvoľnená, nezapájajte do nej sieťovú zástrčku.
- Pri odpájaní spotrebiča od elektrickej siete neťahajte za prírodný kábel. Vždy ťahajte za zástrčku.
- Použite iba správne odpájacie zariadenia: ochranné ističe alebo poistky (skrutkovacie poistky treba vybrať z držiaka), uzemnenia a stýkače.
- Elektrická sieť v domácnosti musí mať odpájacie zariadenie, ktoré umožní odpojenie spotrebiča od elektrickej siete na všetkých póloch. Vzdialenosť kontaktov odpájacieho zariadenia musí byť minimálne 3 mm.
- Tento spotrebič spĺňa smernice EHS.
- Tento spotrebič je určený iba na použitie v domácnosti.
- Nemeňte technické charakteristiky tohto spotrebiča.
- Zabezpečte, aby boli vetracie otvory voľné.
- Počas činnosti nenechávajte spotrebič bez dozoru.
- Po každom použití spotrebič vypnite.
- Keď je spotrebič v činnosti, pri otváraní dvierok postupujte opatrne. Môže dôjsť k úniku horúceho vzduchu.
- Spotrebič nepoužívajte, keď máte mokré ruky, ani keď je v kontakte s vodou.
- Na otvorené dvierka netlačte.
- Spotrebič nepoužívajte ako pracovný ani odkladací povrch.
- Dvierka spotrebiča otvárajte opatrne. Použitím prísad s obsahom alkoholu môže vzniknúť zmes alkoholu so vzduchom.
- Pri otváraní dvierok sa do kontaktu so spotrebičom nesmú dostať iskry ani otvorený plameň.
- Horľavé látky ani predmety, ktoré sú nasiaknuté horľavými látkami, nekladte do spotrebiča, do jeho blízkosti ani naň.



VAROVANIE!

Hrozí nebezpečenstvo poškodenia spotrebiča.

- Aby ste predišli poškodeniu alebo zmene farby smaltu:
 - nádoby na pečenie ani iné predmety nekladte priamo na dno spotrebiča,
 - na dno spotrebiča nedávajte alobal,
 - do horúceho spotrebiča nelejte vodu,
 - nenechávajte v rúre vlhký riad ani potraviny po ukončení prípravy jedla,
 - pri vyberaní alebo vkladaní príslušenstva postupujte opatrne.
- Zmena farby smaltu nemá žiadny vplyv na funkciu spotrebiča.
- Na prípravu vlhkých koláčov používajte hlboký pekáč. Ovocné šťavy spôsobujú škvrny, ktoré môžu byť trvalé.



VAROVANIE!

Hrozí nebezpečenstvo zranenia, popálenín, zásahu elektrickým prúdom alebo výbuchu.

- Tento spotrebič je určený iba na varenie. Nesmie byť použitý na iné účely, napríklad na vykurovanie miestnosti.
- Rúru používajte vždy so zatvorenými dvierkami.
- Pri inštalácii spotrebiča za nábytkový panel (napr. dvere) zabezpečte, aby dvere neboli počas prevádzky spotrebiča nikdy zatvorené. Za zatvoreným nábytkovým panelom sa môže vytvoriť teplo a vlhkosť a môžu spôsobiť následné poškodenie spotrebiča, kuchynskej jednotky alebo podlahy. Nábytkový panel nezatvárajte, kým spotrebič po použití úplne nevychladne.

2.4 Ošetrovanie a čistenie



VAROVANIE!

Hrozí nebezpečenstvo zranenia, požiaru alebo poškodenia spotrebiča.

- Pred vykonávaním údržby spotrebič vypnite a vyťahnite jeho zástrčku zo sieťovej zásuvky.
- Skontrolujte, či je spotrebič studený. Hrozí riziko, že sklenené panely prasknú.
- Ak sú sklenené panely dvierok poškodené, bezodkladne ich nechajte vymeniť. Obráťte sa na autorizované servisné stredisko.
- Pri vyberaní dvierok spotrebiča postupujte opatrne. Dvierka sú ťažké!
- Spotrebič pravidelne čistite, aby ste predišli znehodnoteniu povrchového materiálu.
- Spotrebič čistite vlhkou mäkkou handričkou. Používajte iba neutrálne saponáty. Nepoužívajte abrazívne prostriedky, drôtenky, rozpúšťadlá ani kovové predmety.

- Ak používate sprej na čistenie rúr, dodržiavajte bezpečnostné pokyny na obale.
- Katalytický smalt (ak je k dispozícii) nečistite žiadnym čistiacim prostriedkom.

2.5 Vnútorne osvetlenie

- Žiarovka alebo halogénová žiarovka používaná v tomto spotrebiči je určená len pre domáce spotrebiče. Nepoužívajte ju na osvetlenie domácnosti.



VAROVANIE!

Hrozí nebezpečenstvo úrazu elektrickým prúdom.

- Pred výmenou žiarovky odpojte spotrebič od zdroja napájania.
- Používajte žiarovky s rovnakými technickými parametrami.

2.6 Likvidácia



VAROVANIE!

Nebezpečenstvo poranenia alebo udusenía.

- Spotrebič odpojte od elektrickej siete.
- Prívodný elektrický kábel odrežte blízko pri spotrebiči a zlikvidujte ho.
- Odstráňte západku dvierok, aby ste zabránili uviaznutiu detí a domácich zvierat v spotrebiči.

2.7 Servis

- Ak treba dať spotrebič opraviť, obráťte sa na autorizované servisné stredisko.
- Používajte iba originálne náhradné súčiastky.

3. POPIS VÝROBKU

3.1 Celkový prehľad

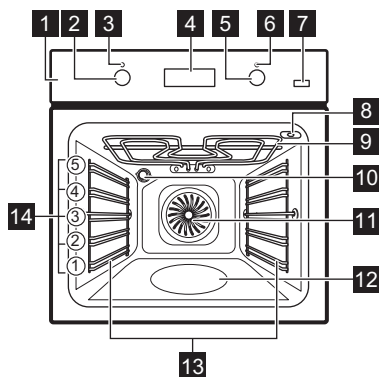

- 1 Ovládací panel
- 2 Ovládač funkcií rúry
- 3 Ukazovateľ/symbol prevádzky
- 4 Elektronický programátor
- 5 Ovládač teploty
- 6 Ukazovateľ / symbol teploty
- 7 Tlačidlo Plus Para
- 8 Zásuvka teplotnej sondy
- 9 Ohrevný článok
- 10 Osvetlenie
- 11 Ventilátor
- 12 Priehlbina dutiny
- 13 Zasúvacie lišty, vyberateľné
- 14 Úrovne v rúre

3.2 Príslušenstvo

- **Drôtený rošt**
Na kuchynský riad, formy na koláče, pečené pokrmy.
- **Plech na pečenie**
Na koláče a sušienky.
- **Hlboký pekáč**
Na pečenie mäsa a múčnych pokrmov alebo ako nádoba na zachtávanie tuku.

- **Teplotná sonda**
Na meranie, do akej miery je pokrm upečený.
- **Teleskopické lišty**
Pre rošty a plechy.

4. PRED PRVÝM POUŽITÍM



VAROVANIE!

Pozrite si kapitoly ohľadne bezpečnosti.



Pre nastavenie denného času si pozrite kapitolu „Časové funkcie“.

4.1 Prvé čistenie

Zo spotrebiča vyberte vyberateľné zasúvacie lišty a príslušenstvo.



Pozrite si kapitolu „Ošetrovanie a čistenie“.

Pred prvým použitím spotrebič a príslušenstvo vyčistite.

Príslušenstvo a zasúvacie lišty dajte späť na pôvodné miesto.

4.2 Prvé zohriatie rúry

Pred prvým použitím treba prázdny spotrebič zohriať, aby sa vypálil zvyšný tuk.



Bližšie informácie o funkcii Teplovzdušné pečenie PLUS nájdete v časti „Zapnutie funkcie Teplovzdušné pečenie PLUS“.

1. Nastavte funkciu a maximálnu teplotu.
2. Spotrebič nechajte spustený jednu hodinu.

3. Nastavte funkciu , stlačte tlačidlo Plus Steam a nastavte maximálnu teplotu.
4. Nechajte spotrebič v činnosti 15 minút.

Príslušenstvo sa môže zohriať viac než zvyčajne. Spotrebič môže produkovať zápach a dym. Je to normálne. Zabezpečte dostatočné vetranie v miestnosti.

5. KAŽDODENNÉ POUŽÍVANIE



VAROVANIE!

Pozrite si kapitoly ohľadne bezpečnosti.

5.1 Zasúvacie ovládače

Ak chcete použiť spotrebič, stlačte otočný ovládač. Otočný ovládač sa vysunie.

5.2 Zapnutie a vypnutie spotrebiča











V závislosti od modelu môže mať váš spotrebič žiarovky, symboly ovládačov alebo ukazovatele:

- Žiarovka sa rozsvieti, keď je spotrebič v prevádzke.
- Symbol zobrazuje, či otočný ovládač ovláda funkcie rúry alebo teplotu.
- Ukazovateľ sa rozsvieti, keď sa rúra zohrieva.

1. Otočením otočného ovládača funkcií rúry nastavte príslušnú funkciu.
2. Otočením ovládača teploty nastavte teplotu.
3. Ak chcete spotrebič vypnúť, otočte otočné ovládače funkcií rúry a teploty do polohy vypnutia.

5.3 Funkcie rúry

Funkcia rúry	Použitie
	Poloha Vypnuté Spotrebič je vypnutý.
	Rýchle Zohrievanie Na skrátenie času zohrievania rúry.

Funkcia rúry	Použitie
 <p data-bbox="314 172 464 220">Teplovzdušné Pečenie</p>	<p data-bbox="501 172 1028 244">Na pečenie až na troch úrovniach rúry súčasne a na sušenie potravín. Nastavte o 20 - 40 °C nižšiu teplotu ako pre Horný/Dolný ohrev.</p>
<p data-bbox="314 264 464 312">Teplovzdušné pečenie PLUS</p>	<p data-bbox="501 264 1028 336">Na pridanie vlhkosti počas pečenia. Pre správne sfarbenie a chrumkavú kôrku počas pečenia. Pre väčšiu šťavnatosť počas opätovného zohrievania.</p>
 <p data-bbox="314 363 372 384">Pizza</p>	<p data-bbox="501 363 1028 459">Na pečenie pokrmu na jednej úrovni, pri ktorom chcete dosiahnuť intenzívne zhnednutie na povrchu a chrumkavú kôrku na spodku. Nastavte o 20 - 40 °C nižšiu teplotu ako pre Horný/Dolný ohrev.</p>
 <p data-bbox="314 483 445 531">Horný/Dolný Ohrev</p>	<p data-bbox="501 483 1028 504">Na pečenie múčnych jedál a mäsa na jednej úrovni.</p>
 <p data-bbox="314 563 445 584">Dolný Ohrev</p>	<p data-bbox="501 563 1028 611">Na pečenie koláčov s chrumkavým korpusom a na zaváranie.</p>
 <p data-bbox="314 643 476 663">Rozmrazovanie</p>	<p data-bbox="501 643 1028 738">Túto funkciu môžete používať na rozmrazovanie mrazených potravín, ako napr. zeleniny a ovocia. Čas rozmrazovania závisí od množstva a veľkosti mrazených potravín.</p>
 <p data-bbox="314 762 448 810">Vlhký Horúci Vzduch</p>	<p data-bbox="501 762 1028 954">Na prípravu pečených pokrmov vo forme na jednej úrovni. Na úsporu energie počas pečenia. Aby ste dosiahli požadované výsledky pečenia, musí sa táto funkcia používať v súlade s tabuľkami pečenia. Viac informácií o odporúčaných nastaveniach nájdete v tabuľkách pečenia. Táto funkcia sa použila na definovanie energetickej triedy podľa normy EN 60350-1.</p>
 <p data-bbox="314 978 428 999">Rýchly Gril</p>	<p data-bbox="501 978 1028 1026">Na grilovanie plochých jedál vo väčších množstvách a prípravu hriatok.</p>
 <p data-bbox="314 1058 421 1078">Turbo Gril</p>	<p data-bbox="501 1058 1028 1129">Na pečenie väčších kusov mäsa alebo hydiny s košťami na jednej úrovni. Tiež na gratinovanie a zapiekanie.</p>
 <p data-bbox="314 1153 406 1174">Katalýza</p>	<p data-bbox="501 1153 1028 1174">Umožňuje samočistenie katalytických povrchov rúry.</p>

5.4 Zapnutie funkcie Teplovzdušné pečenie PLUS

Táto funkcia umožňuje vylepšiť vlhkosť počas pečenia.





VAROVANIE!

Hrozí nebezpečenstvo popálenín a poškodenia spotrebiča.

Uvoľnená vlhkosť môže spôsobiť popáleniny:

- Po skončení funkcie Teplovzdušné pečenie PLUS opatrne otvorte dverka spotrebiča.

i Pozrite si kapitolu „Tipy a rady“.

1. Otvorte dverka rúry.
2. Priehlbnu dutiny rúry naplňte vodou z vodovodného kohútika. Maximálna kapacita priehlbny dutiny je 250 ml. Priehlbnu dutiny plňte vodou len vtedy, keď je rúra studená.
3. Do spotrebiča vložte jedlo a zatvorte dverka rúry.
4. Nastavenie funkcie Teplovzdušné pečenie PLUS: .
5. Stlačte tlačidlo Plus para . Tlačidlo Plus para je funkčné iba pri funkcii Teplovzdušné pečenie PLUS. Ukazovateľ sa rozsvieti.
6. Otočením ovládača teploty nastavte teplotu.

! **UPOZORNENIE!** Priehlbnu dutiny rúry nenapĺňajte vodou počas pečenia, ani keď je rúra horúca.

7. Ak chcete spotrebič vypnúť, stlačte tlačidlo Plus Para , otočte otočné

5.6 Displej

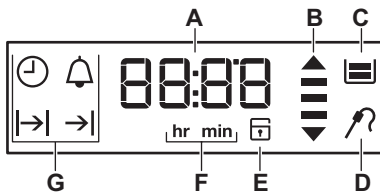

ovládače funkcií rúry a teploty do polohy vypnutia.

8. Odstráňte vodu z priehlbny dutiny rúry.



VAROVANIE!

Pred odstránením zvyšnej vody z priehlbny dutiny rúry skontrolujte, či je spotrebič studený.

5.5 Funkcia rýchleho ohrevu

Funkcia rýchleho ohrevu skracuje čas ohrevu.



Počas funkcie rýchleho ohrevu nesmie byť v rúre jedlo.

1. Nastavte funkciu rýchleho ohrevu. Bližšie informácie nájdete v tabuľke funkcií rúry.
2. Teplotu nastavte otočením ovládača teploty.

Keď spotrebič dosiahne nastavenú teplotu, zaznie zvukový signál.





Funkcia Rýchly ohrev sa po zaznení zvukového signálu nevypne. Túto funkciu musíte vypnúť manuálne.

3. Nastavte funkciu rúry.

- A. Časomer
- B. Ukazovateľ ohrevu a zvyškového tepla
- C. Zásuvka na vodu (iba pri vybraných modeloch)
- D. Teplotná sonda (iba pri vybraných modeloch)
- E. Elektronický zámok dverí (iba pri vybraných modeloch)
- F. Hodiny/minúty
- G. Časové funkcie

5.7 Tlačidlá

Tlačidlo	Funkcia	Popis
	HODINY	Nastavenie časovej funkcie.

Tlačidlo	Funkcia	Popis
—	MÍNUS	Nastavenie času.
	KUCHYNSKÝ ČASOMER	Nastavenie KUCHYNSKÉHO ČASOMERA. Ak chcete zapnúť alebo vypnúť osvetlenie rúry, stlačte toto tlačidlo a podržte ho dlhšie ako 3 sekundy.
+	PLUS	Nastavenie času.
°C	TEPLOTA	Na kontrolu teploty v rúre alebo teploty nameranej teplotnou sondou (ak je k dispozícii). Používajte iba vtedy, keď je spustená funkcia rúry.
	Plus Para	Aktivácia funkcie Teplovzdušné pečenie PLUS.



5.8 Ukazovateľ ohrevu

Keď zapnete funkciu rúry, čiarky na displeji  sa postupne zobrazujú jedna

po druhej. Čiarky signalizujú, či teplota rúry stúpa, alebo klesá.

6. ČASOVÉ FUNKCIE

6.1 Tabuľka s funkciami hodín

Časová funkcia	Použitie
 DENNÝ ČAS	Zobrazenie alebo zmena denného času. Čas môžete zmeniť iba vtedy, keď je spotrebič vypnutý.
→ TRVANIE	Na nastavenie, ako dlho má byť spotrebič v prevádzke. Iba ak je nastavená funkcia rúry.
→ KONIEC	Na nastavenie času, kedy sa má spotrebič vypnúť. Iba ak je nastavená funkcia rúry.
→ → ODLOŽENÝ ŠTART	Kombinácia funkcií TRVANIE A KONIEC.
 ČASOMER	Slúži na nastavenie odpočítavania času. Táto funkcia nemá vplyv na prevádzku spotrebiča. ČASOMER môžete použiť kedykoľvek, aj vtedy, ak je spotrebič vypnutý.
00:00 ČASOVAČ ODPOČÍTAVAJÚCI SMEROM NAHOR	Ak nenastavíte žiadnu inú časovú funkciu, Časovač odpočítavajúci smerom nahor bude automaticky monitorovať dobu prevádzky spotrebiča. Zapne sa okamžite, keď rúra začne zohrievať. Časovač odpočítavajúci smerom nahor nemôžete použiť s funkciami: TRVANIE, KONIEC, teplotná sonda.

6.2 Nastavenie a zmena času



Po prvom zapojení do elektrickej siete počkajte, kým sa na displeji nezobrazí **hr** a „12:00“. „12“ bliká.

1. Stlačením **+** alebo **—** nastavte hodiny.
2. Stlačte , aby ste potvrdili voľbu a prešli na nastavenie minút.



Na displeji sa zobrazí symbol **min** a nastavená hodina. „00“ bliká.

3. Stlačením tlačidla **+** alebo **—** nastavte aktuálne minúty.
4. Stlačením  potvrdíte alebo sa nastavený denný čas automaticky uloží po 5 sekundách.

Na displeji sa zobrazí aktuálny nastavený čas.

Ak chcete zmeniť nastavenie času, opakovane stláčajte tlačidlo , až kým nezačne na displeji blikat  ukazovateľ denného času .

6.3 Nastavenie funkcie TRVANIE





1. Nastavte funkciu rúry.
2. Opakovane stláčajte , kým nezačne blikat .
3. Stlačte **+** alebo **—**, aby ste nastavili minúty alebo hodiny času funkcie TRVANIE.
4. Nastavenie potvrdíte stlačením tlačidla .

Po uplynutí času na 2 minúty zaznie zvukový signál. Na displeji bliká  a nastavenie času. Spotrebič sa vypne automaticky.





5. Zvukový signál sa vypína stlačením ľubovoľného tlačidla.
6. Ovládač funkcií rúry otočte do polohy Vypnuté.

6.4 Nastavenie funkcie KONIEC

1. Nastavte funkciu rúry.

2. Opakovane stláčajte , kým nezačne blikat .
 3. Stlačte **+** alebo **—**, aby ste nastavili minúty alebo hodiny času funkcie KONIEC.
 4. Nastavenie potvrdíte stlačením tlačidla .
- V nastavený čas na 2 minúty zaznie zvukový signál. Na displeji bliká  a nastavenie času. Spotrebič sa vypne automaticky.
5. Zvukový signál sa vypína stlačením ľubovoľného tlačidla.
 6. Ovládač funkcií rúry otočte do polohy Vypnuté.

6.5 Nastavenie funkcie ODLOŽENÝ ŠTART

1. Nastavte funkciu rúry.
2. Opakovane stláčajte , kým nezačne blikat .
3. Stlačte **+** alebo **—**, aby ste nastavili minúty alebo hodiny času funkcie TRVANIE.
4. Nastavenie potvrdíte stlačením tlačidla . Na displeji bliká symbol .
5. Stlačte **+** alebo **—**, aby ste nastavili minúty alebo hodiny času funkcie KONIEC.
6. Nastavenie potvrdíte stlačením tlačidla .



Spotrebič sa neskôr automaticky zapne na nastavený čas funkcie TRVANIE a vypne sa pri nastavenom čase funkcie KONIEC. V nastavený čas na 2 minúty zaznie zvukový signál. Na displeji bliká  a nastavenie času. Spotrebič sa vypne.

7. Zvukový signál sa vypína stlačením ľubovoľného tlačidla.
8. Ovládač funkcií rúry otočte do polohy Vypnuté.

6.6 Nastavenie KUCHYNSKÉHO ČASOMERA



1. Stlačte tlačidlo .

Na displeji bliká symbol  a „00.“

2. Stlačením  alebo  nastavte KUCHYNSKÝ ČASOMER. Najprv nastavíte sekundy a potom minúty. Ak nastavíte čas dlhší ako 60 minút, začne na displeji blikat' symbol **hr**.
3. Nastavte hodiny.
4. KUCHYNSKÝ ČASOMER sa spustí automaticky po piatich sekundách. Po uplynutí 90 % nastaveného času zaznie zvukový signál.
5. Po skončení nastaveného času znie 2 minúty zvukový signál. "Na displeji

bliká symbol „00:00“ a . Zvukový signál sa vypína stlačením ľubovoľného tlačidla.

6.7 ČASOVAČ ODPOČÍTAVAJÚCI SMEROM NAHOR

Ak chcete vynulovať funkciu časovača s odpočítavaním smerom nahor, stlačte a podržte tlačidlá  a . Časovač začne znova odpočítavať nastavenú dobu.

7. POUŽÍVANIE PRÍSLUŠENSTVA



VAROVANIE!

Pozrite si kapitoly ohľadne bezpečnosti.

7.1 Používanie teplotnej sondy

Teplotná sonda meria teplotu vo vnútri mäsa. Keď má mäso nastavenú teplotu, spotrebič sa vypne.

Treba nastaviť dve teploty:

- Teplotu rúry. Pozrite si tabuľku pečenia.
- Teplotu vo vnútri mäsa. Pozrite si tabuľku pre teplotnú sondu.



UPOZORNENIE!

Používajte iba teplotnú sondu dodanú so spotrebičom alebo originálne náhradné diely.

1. Nastavte funkciu rúry a teplotu v nej.
2. Hrot teplotnej sondy (so symbolom  na rukoväti) zapichnete do stredú mäsa.

3. Konektor teplotnej sondy zasuňte do zásuvky v hornej časti dutiny rúry.

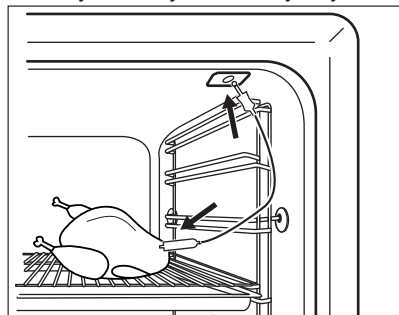

Dbajte na to, aby počas pečenia teplotná sonda zostala zapichnetá v mäse a zapojená v zásuvke na teplotnú sondu.

Pri prvom použití teplotnej sondy je predvolená teplota vo vnútri mäsa 60

°C. Keď bliká symbol , pomocou otočného ovládača môžete zmeniť predvolenú teplotu vo vnútri mäsa.

Na displeji sa zobrazuje symbol teplotnej sondy a predvolená teplota vnútri mäsa.

4. Stlačením tlačidla  uložte novú teplotu vo vnútri mäsa alebo počkajte 10 sekúnd, kým sa nastavenie uloží automaticky.

Nová predvolená teplota vo vnútri mäsa sa zobrazuje pri ďalšom použití teplotnej sondy.

Keď teplota vo vnútri mäsa dosiahne nastavenú hodnotu, symbol teplotnej

sondy  a predvolená teplota vo vnútri mäsa začnú blikať. Dve minúty znie zvukový signál.

5. Zvukový signál sa vypína stlačením ľubovoľného tlačidla.
6. Odpojte konektor teplotnej sondy zo zásuvky. Vyberte mäso zo spotrebiča.
7. Spotrebič vypnite.



VAROVANIE!

Pri vyberaní špičky sondy a jej odpájani dávajte pozor. Teplotná sonda je horúca. Hrozí riziko popálenia.



Vždy keď zapojíte teplotnú sondu do zásuvky, musíte znova nastaviť čas pre teplotnú sondu. Nemôžete zvoliť čas pre funkcie Trvanie a Koniec.



Keď spotrebič prvýkrát vypočíta predbežné trvanie pečenia, na displeji začne blikať symbol . Keď výpočet skončí, na displeji sa zobrazí trvanie pečenia. Výpočty prebiehajú na pozadí počas pečenia a hodnota trvania pečenia na displeji sa v prípade potreby aktualizuje.

Teplotu môžete zmeniť kedykoľvek počas pečenia:

1. Stlačte tlačidlo **°C**:
 - jedenkrát – na displeji sa zobrazí nastavená teplota vo vnútri mäsa, ktorá sa mení každých 10 sekúnd na aktuálnu teplotu vo vnútri mäsa.
 - dvakrát – na displeji sa zobrazí aktuálna teplota v rúre, ktorá sa mení každých 10 sekúnd na nastavenú teplotu v rúre.
 - trikrát – na displeji sa zobrazí nastavená teplota v rúre.
2. Pomocou otočného ovládača teploty zmeníte príslušnú teplotu.

7.2 Vkladanie príslušenstva

Drôtený rošt:

Rošt zasunúť medzi vodiace tyče zasúvacích lišt a uistiť sa, že nožičky smerujú nadol.

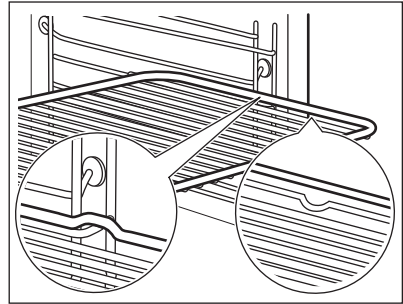

Hlboký pekáč:

Hlboký pekáč zasunúť medzi vodiace tyče zasúvacích lišt.

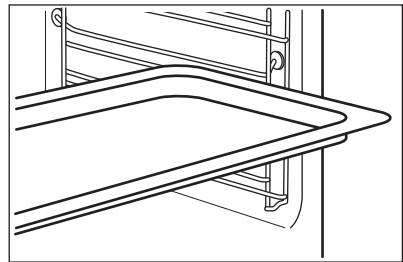

Drôtený rošt spolu s hlbokým pekáčom:

Hlboký pekáč zasunúť medzi vodiace lišty úrovne rúry a drôtený rošt na vodiacich lištách nad ním a uistiť sa, že nožičky smerujú nadol.

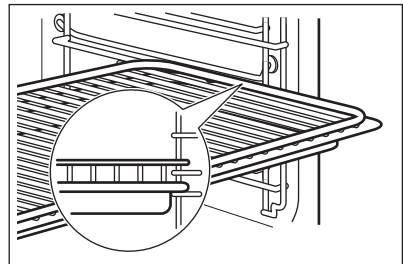

Malé zarážky na vrchu zvyšujú bezpečnosť. Tieto zarážky zároveň zabraňujú prevrhnutiu. Vysoký okraj okolo roštu zabraňuje zošmyknutiu kuchynského riadu z roštu.

7.3 Teleskopické lišty

- i** Pokyny na inštaláciu teleskopických lišt si odložte na budúce použitie.

Pomocou teleskopických lišt môžete ľahšie zasúvať a vyberať rošty.

- !** **UPOZORNENIE!** Teleskopické lišty neumývajte v umývačke riadu. Teleskopické lišty nemažte.

1. Vytiahnite ľavú a pravú teleskopickú lištu.

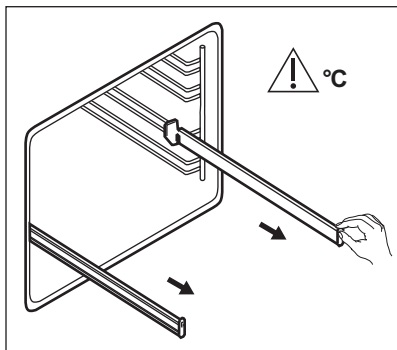

2. Položte drôtený rošt na teleskopické lišty a opatrne ich zasuňte do spotrebiča.

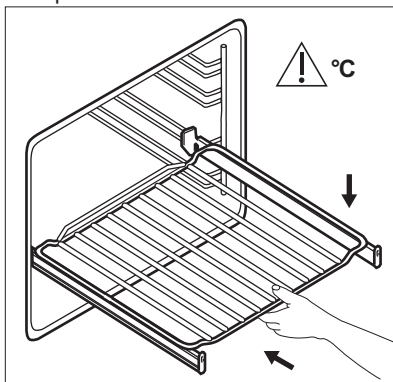



Pred zatvorením dveriek rúry zatlačte teleskopické lišty úplne do spotrebiča.

8. DOPLNKOVÉ FUNKCIE

8.1 Používanie detskej poistky

Keď je zapnutá detská poistka, nie je možné náhodné spustenie spotrebiča.

1. Uistite sa, že je ovládač funkcií rúry v polohe Vypnuté.
2. Súčasne stlačte a podržte  a  na 2 sekundy.



Zaznie zvukový signál. Na displeji sa zobrazí SAFE.

Ak chcete detskú poistku vypnúť, zopakujte krok 2.

8.2 Používanie funkcie Blokovanie ovládania

Blokovanie ovládania môžete aktivovať iba pri spustenom spotrebiči.

Funkcia blokovania ovládania zabráňuje náhodnej zmene teploty a nastaveného času pri spustenej funkcii rúry.

1. Zvoľte funkciu rúry a nastavte ju podľa vašich preferencií
2. Súčasne stlačte a podržte tlačidlá  a  na 2 sekundy.

Zaznie zvukový signál. Na displeji sa zobrazí Loc.

Ak chcete vypnúť funkciu blokovania ovládania, zopakujte krok č. 2.

- i** Po otočení ovládača teploty alebo stlačení tlačidla sa na displeji zobrazí symbol Loc. Po otočení ovládača funkcií rúry sa spotrebič vypne.

- i** Ak spotrebič vypnete pri zapnutej funkcii blokovania ovládania, funkcia Blokovanie ovládania sa automaticky prepne na funkciu Detská poistka. Pozrite si časť „Používanie funkcie Detská poistka“.

8.3 Ukazovateľ zvyškového tepla

Keď vypnete spotrebič, na displeji sa zobrazí ukazovateľ zvyškového tepla,  ak je teplota v rúre vyššia ako 40 °C. Ak chcete zobraziť teplotu rúry, otočte ovládačom teploty doľava alebo doprava.

8.4 Automatické vypnutie

Ak je zapnutá funkcia rúry a nastavenie nezmeníte, spotrebič sa z bezpečnostných dôvodov po určitom čase vypne.

Teplota (°C)	Čas vypnutia (hod.)
30 - 115	12.5
120 - 195	8.5

Teplota (°C)	Čas vypnutia (hod.)
200 - 245	5.5
250 – maximum	1.5

Po automatickom vypnutí spotrebič zapnete stlačením ľubovoľného tlačidla.

- i** Funkcia automatického vypnutia nebude fungovať pri týchto funkciách: Teplotná sonda, Osvetlenie rúry, Trvanie, Koniec.

8.5 Chladiaci ventilátor

Ak je spotrebič v prevádzke, automaticky sa aktivuje chladiaci ventilátor, aby udržal povrch spotrebiča chladný. Ak spotrebič vypnete, chladiaci ventilátor pokračuje v činnosti, až kým sa spotrebič neochladí.

8.6 Bezpečnostný termostat

Nesprávna prevádzka spotrebiča alebo chybné súčasti môžu spôsobiť nebezpečné prehriatie. Aby sa tomu predišlo, rúra je vybavená bezpečnostným termostatom, ktorý preruší dodávku energie. Po poklese teploty sa rúra opäť automaticky zapne.

9. TIPY A RADY

- !** **VAROVANIE!** Pozrite si kapitoly ohľadne bezpečnosti.

- i** Teploty a časy pečenia uvedené v tabuľkách sú iba orientačné. Závisia od konkrétneho receptu, množstva a kvality použitých prísad.

9.1 Vnútoraná strana dvierok

Pri niektorých modeloch môžete na vnútornej strane dvierok nájsť:

- čísla úrovni roštov.

- informácie o funkciách rúry, odporúčané úrovne a teploty pre typické jedlá.

9.2 Všeobecné informácie

- Spotrebič má päť úrovní na zasunutie príslušenstva. Úrovne sa číslujú smerom od dna spotrebiča.
- Spotrebič je vybavený špeciálnym systémom, ktorý cirkuluje vzduch a neustále recykluje paru. Pomocou tohto systému môžete piecť v parnom prostredí a pripravovať pokrmy jemné vo vnútri a chrumkavé na povrchu. Skracuje čas varenia a znižuje spotrebu energie na minimum.

- V spotrebiči alebo na sklenených paneloch dvierok sa môže kondenzovať vlhkosť. Je to normálne. Pri otváraní dvierok počas pečenia vždy ustúpte od spotrebiča. V záujme zníženia kondenzácie nechajte spotrebič zapnutý 10 minút pred varením.
- Vlhkosť odstráňte po každom použití spotrebiča.
- Neumiestňujte predmety priamo na dno rúry ani neprikrývajte časti rúry alebo jej príslušenstvo alobalom. Mohlo by to zmeniť výsledky pečenia a poškodiť smalt.

9.3 Pečenie koláčov

- Neotvárajte dvierka rúry pred uplynutím 3/4 nastaveného času pečenia.
- Ak pri pečení používate súčasne dva plechy, nechávajte medzi nimi jednu voľnú úroveň.

9.4 Pečenie mäsa a rýb

- Na prípravu nadmerne mastných pokrmov použite hlboký pekáč, aby ste predišli vytvoreniu škvŕn, ktoré môžu byť trvalé.

- Pred krájaním mäsa ho nechajte odstáť približne 15 minút, aby z neho nevytiekla šťava.
- Aby počas pečenia v rúre nevznikalo príliš mnoho dymu, pridajte do hlbokého pekáča trochu vody. Kondenzácii dymu zabránite, ak vodu pridáte vždy, keď sa odparí.

9.5 Čas pečenia

Čas pečenia závisí od typu pokrmu, jeho konzistencie a objemu.

Spočiatku sledujte priebeh pečenia. Pri používaní spotrebiča sami zistíte najvhodnejšie nastavenia (varný stupeň, čas pečenia, atď.) pre kuchynský riad, recepty a množstvá, ktoré používate.

9.6 Teplovzdušné pečenie PLUS



Pred predhriatím naplňte priehlbínu dutiny rúry vodou iba keď je rúra studená.

Pozrite si časť „Zapnutie funkcie Teplovzdušné pečenie PLUS“.

Pekárenské výrobky

Pokrm	Voda v priehlbine dutiny (v ml)	Teplota (°C)	Čas (min)	Úroveň v rúre	Poznámky
Chlieb	150	180	35 - 40	2	Použite plech na pečenie. ¹⁾
Pečivo z chlebového cesta	150	200	20 - 25	2	Použite plech na pečenie. ¹⁾
Domáca pizza	150	230	10 - 20	2	Použite plech na pečenie. ¹⁾
Focaccia	150	200 - 210	10 - 20	2	Použite plech na pečenie. ¹⁾
Sušienky, čajové pečivo, croissanty	150	150 - 180	10 - 20	2	Použite plech na pečenie. ¹⁾

Pokrm	Voda v priehlbine dutiny (v ml)	Teplota (°C)	Čas (min)	Úroveň v rúre	Poznámky
Slivkový koláč, jablkový koláč, škoricové pečivo	150	160 - 180	30 - 60	2	Použite formu na koláče. ¹⁾

¹⁾ Pred pečením ho na 5 minút predhrejte v prázdnej rúre.

Príprava mrazených pokrmov

Pokrm	Voda v priehlbine dutiny (v ml)	Teplota (°C)	Čas (min)	Úroveň v rúre
Pizza, mrazená	200	200 - 210	10 - 20	2 ¹⁾
Mrazené lasagne	200	180 - 200	35 - 50	2 ¹⁾
Mrazený croissant	200	170 - 180	15 - 25	2 ¹⁾

¹⁾ Prázdnu rúru predhrievajte 10 minút pred pečením.

Regenerácia jedla

Pokrm	Voda v priehlbine dutiny (v ml)	Teplota (°C)	Čas (min)	Úroveň v rúre
Chlieb	100	110	15 - 25	2
Pečivo z chlebového cesta	100	110	10 - 20	2
Domáca pizza	100	110	15 - 25	2
Focaccia	100	110	15 - 25	2
Zelenina	100	110	15 - 25	2
Ryža	100	110	15 - 25	2
Cestoviny	100	110	15 - 25	2
Mäso	100	110	15 - 25	2

Pečenie mäsa

Pokrm	Voda v priehlbine dutiny (v ml)	Teplota (°C)	Čas (min)	Úroveň v rúre	Poznámky
Pečené bravčové	200	180	65 - 80	2	Okrúhly pekáč Pyrex

Pokrm	Voda v priehlbine dutiny (v ml)	Teplota (°C)	Čas (min)	Úroveň v rúre	Poznámky
Hovädzie pečené	200	200	50 - 60	2	Okrúhly pekáč Pyrex
Kurča	200	210	60 - 80	2	Okrúhly pekáč Pyrex

9.7 Tabuľka pečenia

Koláče

Pokrm	Horný/dolný ohrev		Skutočné teplo- vzdušné pečenie		Čas (min)	Poznámky
	Teplota (°C)	Úroveň v rúre	Teplota (°C)	Úroveň v rúre		
Šľahané cestá	170	2	160	3 (2 a 4)	45 - 60	Vo forme na koláče
Linecké cesto	170	2	160	3 (2 a 4)	20 - 30	Vo forme na koláče
Tvarohový koláč	170	1	165	2	60 - 80	V 26 cm forme na koláče
Jablkový koláč ¹⁾	170	2	160	2 (vľavo a vpravo)	80 - 100	Vo dvoch 20 cm formách na koláče na drôtenom rošte
Závin	175	3	150	2	60 - 80	Na plechu na pečenie
Torta s džemom	170	2	165	2 (vľavo a vpravo)	30 - 40	V 26 cm forme na koláče
Piškótvý koláč	170	2	160	2	50 - 60	V 26 cm forme na koláče
Vianočná štola/ Biskupský chlebiček ¹⁾	160	2	150	2	90 - 120	V 20 cm forme na koláče

Pokrm	Horný/dolný ohrev		Skutočné teplo- vzdušné pečenie		Čas (min)	Poznám- ky
	Teplota (°C)	Úroveň v rúre	Teplota (°C)	Úroveň v rúre		
Slivkový koláč ¹⁾	175	1	160	2	50 - 60	Vo forme na chlieb
Drobné pečivo – jedna úro- veň	170	3	140 - 150	3	20 - 30	Na plechu na pečenie
Drobné pečivo – dve úrov- ne	-	-	140 - 150	2 a 4	25 - 35	Na plechu na pečenie
Drobné pečivo – tri úrovne	-	-	140 - 150	1, 3 a 5	30 - 45	Na plechu na pečenie
Sušienky/ ploché pe- čivo – jed- na úroveň	140	3	140 - 150	3	30 - 35	Na plechu na pečenie
Sušienky/ ploché pe- čivo – dve úrovne	-	-	140 - 150	2 a 4	35 - 40	Na plechu na pečenie
Sušienky/ ploché pe- čivo – tri úrovne	-	-	140 - 150	1, 3 a 5	35 - 45	Na plechu na pečenie
Snehové pusinky – jedna úro- veň	120	3	120	3	80 - 100	Na plechu na pečenie
Snehové pusinky – dve úrov- ne ¹⁾	-	-	120	2 a 4	80 - 100	Na plechu na pečenie
Buchtíč- ky ¹⁾	190	3	190	3	12 - 20	Na plechu na pečenie
Veterníky – jedna úroveň	190	3	170	3	25 - 35	Na plechu na pečenie

Pokrm	Horný/dolný ohrev		Skutočné teplo- vzdušné pečenie		Čas (min)	Poznám- ky
	Teplota (°C)	Úroveň v rúre	Teplota (°C)	Úroveň v rúre		
Veterníky – dve úrovne	-	-	170	2 a 4	35 - 45	Na plechu na pečenie
Plochý ko- láč	180	2	170	2	45 - 70	V 20 cm forme na koláče
Biskupský chlebíček	160	1	150	2	110 - 120	V 24 cm forme na koláče
Viktóriin koláč	170	1	160	2 (vľavo a vpravo)	50 - 60	V 20 cm forme na koláče

1) Rúru predhrievajte 10 minút.

Chlieb a pizza

Pokrm	Horný/dolný ohrev		Skutočné teplo- vzdušné pečenie		Čas (min)	Poznám- ky
	Teplota (°C)	Úroveň v rúre	Teplota (°C)	Úroveň v rúre		
Biely chlieb ¹⁾	190	1	190	1	60 - 70	1 – 2 kusy, hmotnosť jedného kusa 500 g
Ražný chlieb	190	1	180	1	30 - 45	Vo forme na chlieb
Rožky ¹⁾	190	2	180	2 (2 a 4)	25 - 40	6 – 8 rož- kov na plechu na pečenie
Pizza ¹⁾	230 - 250	1	230 - 250	1	10 - 20	Na plechu na peče- nie alebo v hlbokom pekáči
Čajové pečivo ¹⁾	200	3	190	3	10 - 20	Na plechu na peče- nie

1) Rúru predhrievajte 10 minút.

Zapekané jedlá

Pokrm	Horný/dolný ohrev		Skutočné teplo- vzdušné pečenie		Čas (min)	Poznámky
	Teplota (°C)	Úroveň v rúre	Teplota (°C)	Úroveň v rúre		
Zapekané cestoviny	200	2	180	2	40 - 50	Vo forme
Zapekaná zelenina	200	2	175	2	45 - 60	Vo forme
Slané koláče ¹⁾	180	1	180	1	50 - 60	Vo forme
Lasagne ¹⁾	180 - 190	2	180 - 190	2	25 - 40	Vo forme
Cannelloni ¹⁾	180 - 190	2	180 - 190	2	25 - 40	Vo forme

¹⁾ Rúru predhrievajte 10 minút.

Mäso

Pokrm	Horný/dolný ohrev		Skutočné teplo- vzdušné pečenie		Čas (min)	Poznámky
	Teplota (°C)	Úroveň v rúre	Teplota (°C)	Úroveň v rúre		
Hovädzie	200	2	190	2	50 - 70	Na drôť- nom rošte
Bravčové	180	2	180	2	90 - 120	Na drôť- nom rošte
Teľacie	190	2	175	2	90 - 120	Na drôť- nom rošte
Krvavý anglický rozbif	210	2	200	2	50 - 60	Na drôť- nom rošte
Stredne prepečený anglický rozbif	210	2	200	2	60 - 70	Na drôť- nom rošte
Prepečený anglický rozbif	210	2	200	2	70 - 75	Na drôť- nom rošte
Bravčové pliecko	180	2	170	2	120 - 150	S kožou

Pokrm	Horný/dolný ohrev		Skutočné teplo- vzdušné pečenie		Čas (min)	Poznám- ky
	Teplota (°C)	Úroveň v rúre	Teplota (°C)	Úroveň v rúre		
Bravčové koleno	180	2	160	2	100 - 120	2 kusy
Jahňacie	190	2	175	2	110 - 130	Stehno
Kurča	220	2	200	2	70 - 85	Vcelku
Morka	180	2	160	2	210 - 240	Vcelku
Kačka	175	2	220	2	120 - 150	Vcelku
Hus	175	2	160	1	150 - 200	Vcelku
Králík	190	2	175	2	60 - 80	Porciova- ný
Zajac	190	2	175	2	150 - 200	Porciova- ný
Bažant	190	2	175	2	90 - 120	Vcelku

Ryba

Pokrm	Horný/dolný ohrev		Skutočné teplo- vzdušné pečenie		Čas (min)	Poznám- ky
	Teplota (°C)	Úroveň v rúre	Teplota (°C)	Úroveň v rúre		
Pstruh/ pražma morská	190	2	175	2	40 - 55	3 – 4 ryby
Tuniak/ losos	190	2	175	2	35 - 60	4 – 6 filiet

9.8 Grilovanie



Pred pečením prázdnu rúru predhrievajte asi 3 minúty.

Pokrm	Množstvo		Teplota (°C)	Čas (min)		Úroveň v rúre
	Kusy	(g)		1. strana	2. strana	
Steaky z filiet	4	800	max.	12 - 15	12 - 14	4
Hovädzie steaky	4	600	max.	10 - 12	6 - 8	4

Pokrm	Množstvo		Teplota (°C)	Čas (min)		Úroveň v rúre
	Kusy	(g)		1. strana	2. strana	
Klobásy	8	-	max.	12 - 15	10 - 12	4
Bravčové kotlety	4	600	max.	12 - 16	12 - 14	4
Kurča (rozdelené na 2 časti)	2	1000	max.	30 - 35	25 - 30	4
Kebaby	4	-	max.	10 - 15	10 - 12	4
Kuracie prsia	4	400	max.	12 - 15	12 - 14	4
Hamburger	6	600	max.	20 - 30	-	4
Fileta z ryby	4	400	max.	12 - 14	10 - 12	4
Zapekané sendviče	4 - 6	-	max.	5 - 7	-	4
Hrianky	4 - 6	-	max.	2 - 4	2 - 3	4

9.9 Turbo gril

Hovädzie mäso

Pokrm	Množstvo	Teplota (°C)	Čas (min)	Úroveň v rúre
Hovädzie pečené alebo fileta, neprepečené ¹⁾	na cm hrúbky	190 - 200	5 - 6	1 alebo 2
Hovädzie pečené alebo fileta, stredne prepečené ¹⁾	na cm hrúbky	180 - 190	6 - 8	1 alebo 2
Hovädzie pečené alebo fileta, prepečené ¹⁾	na cm hrúbky	170 - 180	8 - 10	1 alebo 2

¹⁾ Rúru predhrejte.

Bravčové mäso

Pokrm	Množstvo (kg)	Teplota (°C)	Čas (min)	Úroveň v rúre
Pliecko, krkovička, stehno	1 - 1.5	160 - 180	90 - 120	1 alebo 2
Kotleta, rebierka	1 - 1.5	170 - 180	60 - 90	1 alebo 2

Pokrm	Množstvo (kg)	Teplota (°C)	Čas (min)	Úroveň v rúre
Sekaná	0.75 - 1	160 - 170	50 - 60	1 alebo 2
Bravčové koleno (predvarené)	0.75 - 1	150 - 170	90 - 120	1 alebo 2

Teľacie mäso

Pokrm	Množstvo (kg)	Teplota (°C)	Čas (min)	Úroveň v rúre
Pečená teľacia na	1	160 - 180	90 - 120	1 alebo 2
Teľacie koleno	1.5 - 2	160 - 180	120 - 150	1 alebo 2

Jahňacie

Pokrm	Množstvo (kg)	Teplota (°C)	Čas (min)	Úroveň v rúre
Jahňacie stehno, pečené jahňacie	1 - 1.5	150 - 170	100 - 120	1 alebo 2
Jahňací chrbát	1 - 1.5	160 - 180	40 - 60	1 alebo 2

Hydina

Pokrm	Množstvo (kg)	Teplota (°C)	Čas (min)	Úroveň v rúre
Časti hydiny	0,2 - 0,25 každá	200 - 220	30 - 50	1 alebo 2
Kurča, polovica	0,4 - 0,5 každá	190 - 210	35 - 50	1 alebo 2
Kurča, vykŕmené	1 - 1.5	190 - 210	50 - 70	1 alebo 2
Kačka	1.5 - 2	180 - 200	80 - 100	1 alebo 2
Hus	3.5 - 5	160 - 180	120 - 180	1 alebo 2
Morka	2.5 - 3.5	160 - 180	120 - 150	1 alebo 2
Morka	4 - 6	140 - 160	150 - 240	1 alebo 2

Ryba (v pare)

Pokrm	Množstvo (kg)	Teplota (°C)	Čas (min)	Úroveň v rúre
Celá ryba	1 - 1.5	210 - 220	40 - 60	1 alebo 2

9.10 Vlhký Horúci Vzduch



Počas pečenia otvárajte dverka spotrebiča, iba ak je to nevyhnutné.

Pokrm	Teplota (°C)	Čas (min)	Úroveň v rúre
Zapečené cestoviny	190 - 200	45 - 55	2
Zapečené zemiaky	160 - 170	60 - 75	2
Moussaka	180 - 200	75 - 90	2
Lasagne	160 - 170	55 - 70	2
Cannelloni	170 - 190	65 - 75	2
Chlebový puding	150 - 160	75 - 90	2
Ryžový puding	170 - 190	45 - 60	2
Jablkový koláč	150 - 160	75 - 85	2
Biely chlieb	180 - 190	50 - 60	2

9.11 Rozmrazovanie

Pokrm	Množstvo (g)	Čas rozmrazovania (min.)	Dodatočný čas rozmrazovania (v min.)	Poznámky
Kurča	1000	100 - 140	20 - 30	Kurča položte na obrátený tanierik vložený do veľkého taniera. Po uplynutí polovice času obráťte.
Mäso	1000	100 - 140	20 - 30	Po uplynutí polovice času obráťte.
Mäso	500	90 - 120	20 - 30	Po uplynutí polovice času obráťte.
Pstruh	150	25 - 35	10 - 15	-
Jahody	300	30 - 40	10 - 20	-
Maslo	250	30 - 40	10 - 15	-
Smotana	2 x 200	80 - 100	10 - 15	Smotana sa dá výborne vyšlahať, aj keď je čiastočne zamrznutá.
Torta	1400	60	60	-

9.12 Sušenie - Teplovzdušné pečenie

- Plechy pokryte papierom odolným voči tuku alebo papierom na pečenie.
- Aby ste dosiahli lepší výsledok, po uplynutí polovice času sušenia rúru

vypnite, otvorte dvierka, pokrm nechajte na jednu noc vychladnúť a až potom dokončíte sušenie.

Zelenina

Pokrm	Teplota (°C)	Čas (hod.)	Úroveň v rúre	
			1 úroveň	2 úrovne
Strukoviny	60 - 70	6 - 8	3	1 / 4
Paprika	60 - 70	5 - 6	3	1 / 4
Zelenina na kvasenie	60 - 70	5 - 6	3	1 / 4
Huby	50 - 60	6 - 8	3	1 / 4
Bylinky	40 - 50	2 - 3	3	1 / 4

Ovocie

Pokrm	Teplota (°C)	Čas (hod.)	Úroveň v rúre	
			1 úroveň	2 úrovne
Slivky	60 - 70	8 - 10	3	1 / 4
Marhule	60 - 70	8 - 10	3	1 / 4
Jablkové plátky	60 - 70	6 - 8	3	1 / 4
Hrušky	60 - 70	6 - 9	3	1 / 4

9.13 Tabuľka vnútornej teploty pri použití teplotnej sondy

Pokrm	Teplota vo vnútri pokrmu (°C)
Pečená teľacina	75 - 80
Teľacie koleno	85 - 90
Krvavý anglický rozbif	45 - 50
Stredne prepečený anglický rozbif	60 - 65
Prepečený anglický rozbif	70 - 75
Bravčové plecko	80 - 82
Bravčové koleno	75 - 80
Jahňacie	70 - 75
Kurča	98
Zajac	70 - 75
Pstruh/pražma morská	65 - 70
Tuniak/losos	65 - 70

10. OŠETROVANIE A ČISTENIE



VAROVANIE!

Pozrite si kapitoly ohľadne bezpečnosti.

10.1 Poznámky k čisteniu

- Prednú stranu spotrebiča očistite mäkkou handričkou namočenou v teplej vode s prídavkom čistiaceho prostriedku.
- Na čistenie kovových povrchov použijete príslušný čistiaci prostriedok.
- Vnútro spotrebiča vyčistíte po každom použití. Hromadenie tuku alebo zvyškov jedál môže mať na následok vznik požiaru. Riziko je vyššie pri grilovacom pekáči.
- Odolné nečistoty odstráňte špeciálnym čistiacim prostriedkom pre rúry na pečenie.
- Po každom použití vyčistíte všetko príslušenstvo a nechajte ho uschnúť. Použijete mäkkú handričku namočenú v teplej vode s prídavkom čistiaceho prostriedku.
- Ak máte príslušenstvo s nelepivým povrchom, nečistite ho agresívnymi prostriedkami, ostrými predmetmi ani v umývačke riadu. Môže to spôsobiť poškodenie neprínavého povrchu.

10.2 Antikorové alebo hliníkové spotrebiče



Dvierka rúry čistíte iba vlhkou handričkou alebo špongiou. Vysušte ich mäkkou handričkou. Nikdy nepoužívajte oceľové drôtenky, kyseliny ani abrazívne materiály, ktoré by mohli poškodiť povrch rúry. S rovnakou obozretnosťou čistíte aj ovládací panel rúry.

10.3 Čistenie priehlbiny dutiny rúry

Proces čistenia odstraňuje zvyšky vodného kameňa z priehlbiny dutiny rúry po procese pečenia s vlhkosťou.



Proces čistenia vám odporúčame vykonať po minimálne každých 5-10 cykloch funkcie Teplovzdušné pečenie PLUS.

1. Do priehlbiny dutiny na dne rúry nalejte 250 ml octu. Použite maximálne 6 % ocot bez bylínok.
2. Počkajte 30 minút, kým ocot nerozpustí zostatkový vodný kameň pri okolitej teplote.
3. Dutinu rúry poutierajte vlhkou handrou namočenou vo vlažnej vode.

10.4 Čistenie tesnenia dvierok

- Tesnenie dvierok pravidelne kontrolujte. Tesnenie dvierok je uložené okolo rámu vnútorného priestoru rúry. Ak je tesnenie dvierok poškodené, spotrebič nepoužívajte. Obráťte sa na autorizované servisné stredisko.
- Pokyny k čisteniu tesnenia dvierok nájdete vo všeobecných informáciách o čistení.

10.5 Vybratie zasúvacích líšt a katalytických panelov

Pri čistení rúry z nej vyberte zasúvacie líšty a katalytické panely.



UPOZORNENIE!

Pri vyberaní zasúvacích líšt postupujte veľmi opatrne. Katalytické panely nie sú pripravené k stenám rúry a pri vyberaní zasúvacích líšt môžu vypadávať.

1. Odtiahnite prednú časť zasúvacích líšt od bočnej steny. Druhou rukou pridržavajte zadné vodiace líšty a katalytický panel.

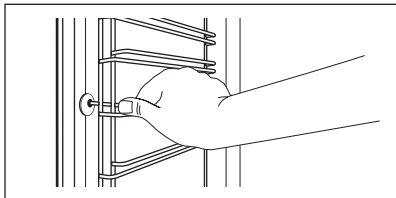

2. Zadnú časť líšt odtiahnite od bočnej steny a lišty vyberte.

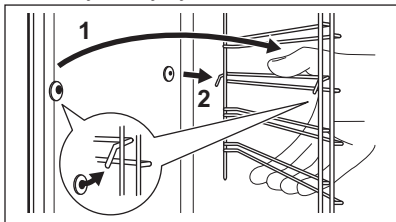

Pri inštalácii zasúvacích líšt zvolte opačný postup.

- i** Upevňovacie kolíky na teleskopických líštách musia smerovať dopredu.

10.6 Katalýza



UPOZORNENIE!

Katalytický povrch nečistite sprejmi na rúry, abrazívnymi čistiacimi prostriedkami, saponátmi ani inými čistiacimi prostriedkami. Môže dôjsť k poškodeniu katalytického povrchu.

Vnútrotný sklenený panel dvierok rúry poutierajte mäkkou handričkou namočenou vo vlažnej vode.

Vyberte všetko príslušenstvo.

Bočné steny a strop dutiny rúry majú katalytickú smaltovú povrchovú úpravu. Zachytáva tuky a nečistoty, ktoré sa následne spália pri vysokých teplotách bez zanechania zápachu.

Prázdny spotrebič treba pravidelne zohrievať, aby ste podporili tento samočistiaci proces.



Zmena farby katalytického povrchu alebo flaky nemajú negatívny vplyv na katalytické vlastnosti.

1. Nastavte funkciu Katalýza. Pozrite si časť „Funkcie rúry“.

Na displeji sa zobrazuje hlásenie CATA a trvanie čistenia (1 hodina). Trvanie procesu čistenia nie je možné zmeniť, ale pomocou funkcie Koniec môžete oddialiť jeho spustenie.

Po uplynutí príslušného času zaznie zvukový signál. Spotrebič sa vypne.

2. Zvukový signál vypnete stlačením ľubovoľného tlačidla.
3. Spodnú časť spotrebiča vyčistite mäkkou vlhkou špongiou.

Ak chcete funkciu Katalýza vypnúť ešte pred jej dokončením, otočte ovládač funkcií rúry do vypnutej polohy.

10.7 Pripomienka čistenia

Po každom zapnutí a vypnutí spotrebiča bude 10 sekúnd na displeji blikať CATA, aby vám tak spotrebič pripomenul, že je potrebné spustiť katalytické čistenie.



Pripomienka čistenia zhasne:

- po dokončení funkcie Katalýza.
- ak stlačíte zároveň tlačidlá \oplus a \ominus .

10.8 Čistenie dvierok rúry

Dvierka rúry majú tri sklenené panely. Dvierka rúry a vnútorné sklenené panely môžete vybrať a vyčistiť ich.



Ak by ste sa pokúšali sklenené panely vybrať, kým sú dvierka namontované, mohli by sa dvierka zatvoriť.



UPOZORNENIE!

Spotrebič nepoužívajte bez sklenených panelov.

1. Úplne otvorte dvierka a nájdite záves na pravej strane dvierok.

2. Zatlačte na ťahovací prvok, kým sa nestiahne späť.

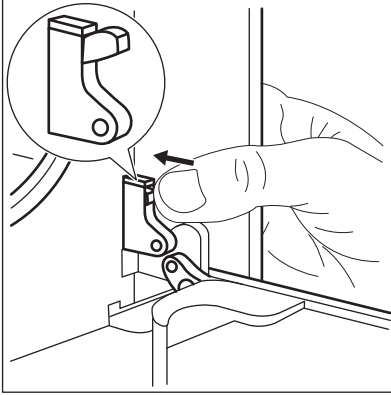

3. Jednou rukou podržte zatlačený prvok. Druhou rukou pomocou skrutkovača nadvihnite a otočte príchytka pravého závěsu.

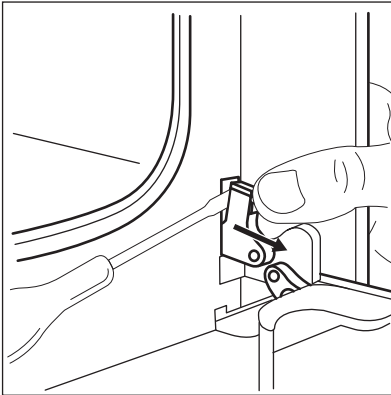

4. Nájdite záves na ľavej strane dveríok.

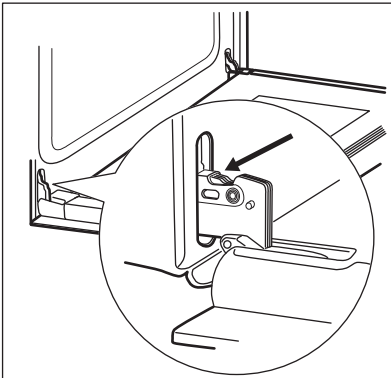

5. Nadvihnite príchytka na ľavom závěse a preklopte ju.

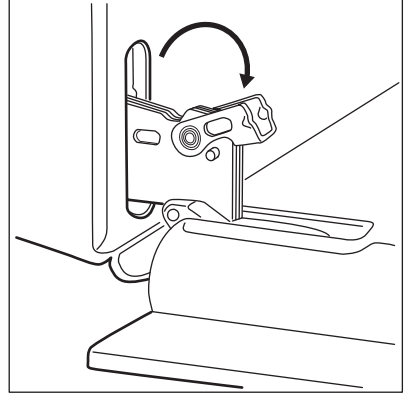

6. Dvierka rúry privrite do polovice, aby zostali v prvej otvorenej polohe. Potom ich potiahnite vpred a vyberte z lôžka.

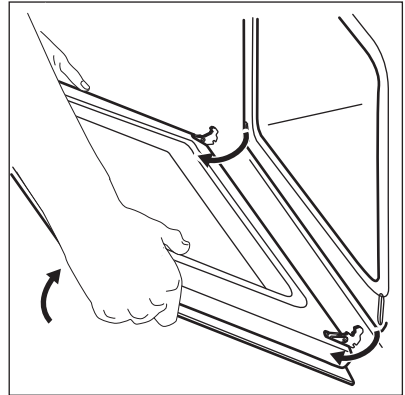

7. Dvierka položte na mäkkú tkaninu na stabilný povrch.
8. Uchopte rám dveríok (B) na hornom okraji dveríok po oboch stranách a zatlačte ho dovnútra, aby sa uvoľnili upevňovacie západky.

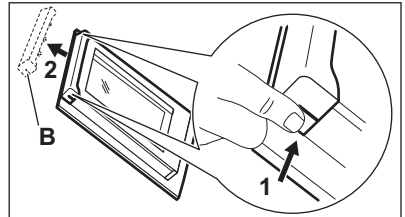

9. Rám dveríok vyberte potiahnutím dopredu.

10. Sklenené panely dverí uchopte za horné okraje a opatrne ich vyťahnite jeden za druhým. Začnite vrchným panelom. Uistite sa, že sklenený panel sa úplne vysunie z podpier.

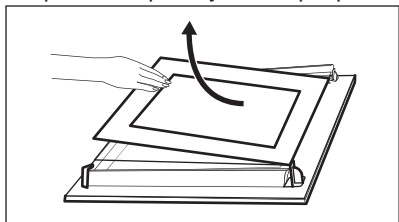

11. Sklenené panely umyte vo vode so saponátom. Sklenené panely opatrne osušte.

Po dokončení čistenia nainštalujte sklenené panely a dvierka rúry. Zvoľte opačný postup.

Dbajte na to, aby ste sklenené panely (A a B) namontovali späť v správnom poradí. Prvý panel (A) má dekoratívny rám. Povrch s potlačou musí smerovať do vnútra dvierok. Po montáži skontrolujte, či nie je povrch rámu skleneného panela (A) na mieste potlače na dotyk drsný.

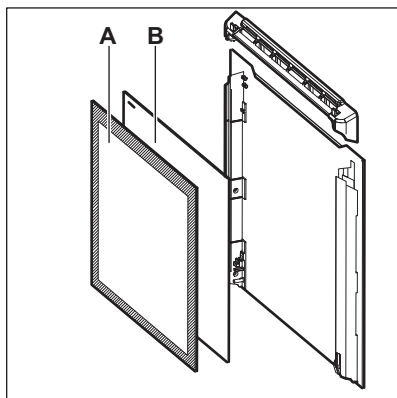

11. RIEŠENIE PROBLÉMOV



VAROVANIE!

Pozrite si kapitoly ohľadne bezpečnosti.

Uistite sa, že stredný sklenený panel je namontovaný správne.

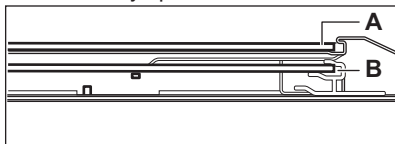

10.9 Výmena osvetlenia

Na spodnú časť dutiny spotrebiča položte handričku. Zabráňte tak poškodeniu skleneného krytu a vnútra rúry.



VAROVANIE!

Hrozí nebezpečenstvo usmrtenia elektrickým prúdom! Pred výmenou žiarovky odpojte poistku. Žiarovka a sklenený kryt žiarovky môžu byť horúce.



UPOZORNENIE!

Halogénovú žiarovku vždy držte cez tkaninu, aby ste predišli pripáleniu zvyškov mastnoty na žiarovke.

1. Spotrebič vypnite.
2. Odstráňte poistky z poistkovej skrine alebo prerušte elektrický obvod.

Zadné svetlo

1. Sklenený kryt otočte proti smeru hodinových ručičiek a vyberte ho.
2. Sklenený kryt vyčistite.
3. Nahraďte žiarovku inou vhodnou žiarovkou odolnou teplotám do 300 °C.
4. Nasadte sklenený kryt.

11.1 Čo robiť, keď...

Problém	Možné príčiny	Riešenie
Rúra sa nedá zapnúť ani používať.	Rúra nie je pripojená ku zdroju elektrického napájania alebo je pripojená nesprávne.	Skontrolujte, či je rúra správne pripojená ku zdroju elektrického napájania (pozrite si schému pripojenia).
Rúra sa nezohrieva.	Rúra je vypnutá.	Rúru zapnite.
Rúra sa nezohrieva.	Nie sú nastavené hodiny.	Nastavte čas.
Rúra sa nezohrieva.	Nie sú nastavené potrebné nastavenia.	Skontrolujte, či sú nastavenia správne.
Rúra sa nezohrieva.	Aktivovalo sa automatické vypínanie.	Pozrite si časť „Automatické vypínanie“.
Rúra sa nezohrieva.	Je zapnutá detská poistka.	Pozrite si časť „Používanie funkcie Detská poistka“.
Rúra sa nezohrieva.	Poistka je vypálená.	Skontrolujte, či je príčinou poruchy práve poistka. Ak sa poistka vypáli opakovane, obráťte sa na kvalifikovaného elektrikára.
Nesvieti žiarovka.	Žiarovka je vypálená.	Vymeňte žiarovku.
Teplotná sonda nefunguje.	Konektor teplotnej sondy nie je správne nainštalovaný do zásuvky.	Konektor teplotnej sondy zasunúť do príslušnej zásuvky až na doraz.
Príprava jedla trvá veľmi dlho alebo naopak, jedlá sú hotové príliš rýchlo.	Teplota je príliš nízka alebo príliš vysoká.	V prípade potreby upravte teplotu. Postupujte podľa pokynov v návode.
Vnútri rúry a na jedlách sa zráža para a vytvára sa skondenzovaná voda.	Jedlo ste nechali v rúre príliš dlho.	Po ukončení pečenia ne nechávajte jedlá v rúre dlhšie ako 15 – 20 minút.
Na displeji sa zobrazí „C2“.	Chcete spustiť funkciu Katalýza alebo Rozmrazovanie, ale nevybrali ste zo zásuvky konektor teplotnej sondy.	Konektor teplotnej sondy odpojte zo zásuvky.

Problém	Možné príčiny	Riešenie
Na displeji je zobrazený chybový kód, ktorý nie je v tabuľke.	Došlo k poruche elektriky.	<ul style="list-style-type: none"> Pomocou domovej poistky alebo bezpečnostného vypínača v poistkovej skrini vypnite rúru a znovu ju zapnite. Ak sa na displeji znovu zobrazí chybový kód, obráťte sa na oddelenie starostlivosti o zákazníka.
Nedostatočný výkon pečenia pri použití funkcie Teplovzdušné pečenie PLUS.	Neaktivovali ste funkciu Teplovzdušné pečenie PLUS.	Pozrite si časť „Zapnutie funkcie Teplovzdušné pečenie PLUS“.
Nedostatočný výkon pečenia pri použití funkcie Teplovzdušné pečenie PLUS.	Neaktivovali ste správne funkciu Teplovzdušné pečenie PLUS tlačidlom Plus Para.	Pozrite si časť „Zapnutie funkcie Teplovzdušné pečenie PLUS“.
Nedostatočný výkon pečenia pri použití funkcie Teplovzdušné pečenie PLUS.	Priehlbnu dutiny rúry ste nenaplnili vodou.	Pozrite si časť „Zapnutie funkcie Teplovzdušné pečenie PLUS“.
Chcete aktivovať funkciu Teplovzdušné pečenie, ale svieti tlačidlo Plus Para.	Je aktívna funkcia Teplovzdušné pečenie PLUS.	Funkciu Teplovzdušné pečenie PLUS vypnete stlačením tlačidla Plus Para  .
Chcete aktivovať funkciu čistenia, ale na displeji sa zobrazí "C4".	Je stlačené tlačidlo Plus Para.	Stlačte tlačidlo Plus para ešte raz.
Voda v priehlbne dutiny rúry nevrie.	Teplota je príliš nízka.	Nastavte teplotu na minimálne 110 °C. Pozrite si kapitolu „Tipy a rady“.
Z priehlbny dutiny rúry vyteká voda.	V priehlbne dutiny rúry je priveľa vody.	Vypnite rúru a skontrolujte, či spotrebič vychladol. Vodu poutierajte špongiou alebo handrou. Do reliéfu dutiny rúry pridajte správne množstvo vody. Pozrite si konkrétny postup.

Problém	Možné príčiny	Riešenie
Spotrebič je zapnutý, ale sa nezohrieva. Ventilátor nefunguje. Na displeji sa zobrazí symbol " Demo ".	Je aktivovaný ukázkový režim.	<ol style="list-style-type: none"> 1. Rúru vypnite. 2. Stlačte a podržte tlačidlo +. 3. Na displeji začne blikať prvá číslica a ukazovateľ Demo. 4. Stláčaním tlačidiel + alebo — zadajte kód 2468, aby ste zmenili hodnoty, a potvrďte stlačením ⌚. 5. Začne blikať ďalšia číslica. 6. Režim Demo sa vypne po potvrdení poslednej číslice, ak je kód správny.

11.2 Servisné údaje

Ak problém nedokážete odstrániť sami, zavolajte predajcu alebo autorizované servisné stredisko.

Údaje potrebné pre autorizované servisné stredisko nájdete na typovom

štítku. Typový štítok sa nachádza na prednom ráme vnútorného priestoru spotrebiča. Neodstraňujte typový štítok z vnútorného priestoru spotrebiča.

Odporúčame, aby ste si sem zapísali tieto údaje:

Model (MOD.)
Číslo výrobku (PNC)
Sériové číslo (S.N.)

12. INŠTALÁCIA



VAROVANIE!

Pozrite si kapitoly ohľadne bezpečnosti.

12.1 Zabudovanie

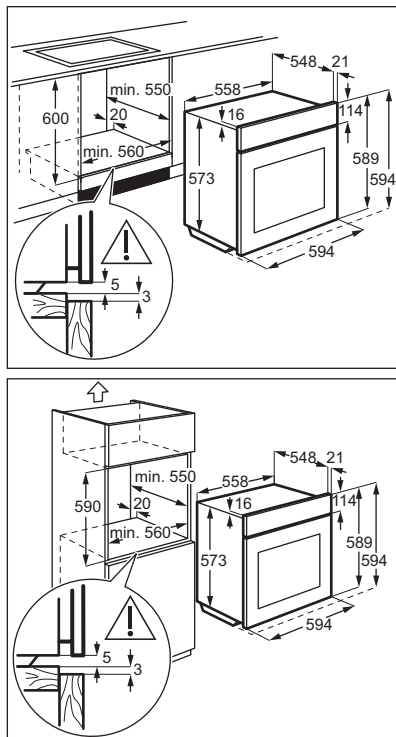

12.2 Upevnenie spotrebiča k linke

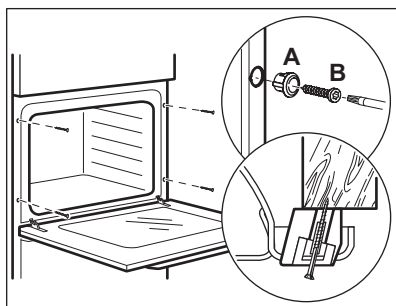

12.3 Elektrická inštalácia

i Výrobca nenesie zodpovednosť v prípade, že nedodržíte bezpečnostné pokyny uvedené v príslušných kapitolách.

Tento spotrebič sa dodáva s napájacou zástrčkou a káblom.

12.4 Kábel

Typy káblov použiteľných pre inštaláciu alebo výmenu:

H07 RN-F, H05 RN-F, H05 RRF, H05 VV-F, H05 V2V2-F (T90), H05 BB-F

Prierez kábla určite podľa celkového výkonu uvedeného na typovom štítku. Môžete si tiež pozrieť údaje uvedené v tabuľke:

Celkový výkon (W)	Prierez kábla (mm ²)
maximálne 1 380	3 x 0.75
maximálne 2 300	3 x 1
maximálne 3 680	3 x 1.5

Uzemňovací kábel (zeleno/žltý kábel) musí byť o 2 cm dlhší ako fázový a nulový kábel (modrý a hnedý kábel).

13. ENERGETICKÁ ÚČINNOSŤ

13.1 Dátový list produktu a informácie o produkte podľa EU 65-66/2014

Názov dodávateľa	Electrolux
Model	EOA5654AAX EOA5654AOX
Index energetickej účinnosti	81.2
Energetická trieda	A+
Spotreba energie pri štandardnom naplnení, tradičný režim	0.93 kWh/cyklus
Spotreba energie pri štandardnom naplnení, režim s ventilátorom	0.69 kWh/cyklus
Počet dutín	1
Zdroj tepla	Elektrina
Hlasitosť	72 l
Typ rúry	Zabudovateľná rúra
Hmotnosť	EOA5654AAX 33.9 kg
	EOA5654AOX 33.4 kg

EN 60350-1 - Elektrické varné spotrebiče pre domácnosť. Časť 1: Sporáky, rúry, parné rúry a grily. Metódy merania výkonových parametrov.

13.2 Úspora energie



Spotrebič má funkcie, ktoré vám pomôžu ušetriť energiu pri každodennom pečení.

Všeobecné rady

Uistite sa, že počas prevádzky spotrebiča sú dvierka rúry správne zatvorené a počas pečenia ich zbytočne neotvárajte.

Na vylepšenie úspory energie použite kovové riady.

Ak je to možné, rúru pred vložením jedla dovnútra nepredhrievajte.

Ak proces pečenia pokrmu trvá viac ako 30 minút, 3-10 minút pred ukončením pečenia (v závislosti od času pečenia) znížte teplotu v rúre na minimum. Pokrm

sa bude naďalej piecť vďaka zvyškovému teplu v rúre.

Zvyškové teplo použite na ohrev ostatných pokrmov.

Pečenie s ventilátorom

Ak je to možné, použite pre úsporu energie funkcie pečenia s ventilátorom.

Zvyškové teplo

Pri niektorých funkciách rúry sa ohrevné články automaticky vypnú približne o 10 % skôr, ak je zapnutý program s časovou funkciou Trvanie alebo Koniec a čas pečenia je dlhší ako 30 minút.

Ventilátor a osvetlenie budú naďalej v činnosti.

Udržiavanie teploty jedla

Ak chcete jedlo uchovať teplé pomocou zvyškového tepla, zvolte najnižšie možné nastavenie teploty. Na displeji sa zobrazí ukazovateľ zvyškového tepla alebo teplota.

Pečenie s vypnutým osvetlením

Osvetlenie počas pečenia vypnite a zapnite ho iba keď ho potrebujete.

Vlhký horúci vzduch

Funkcia určená na úsporu energie počas pečenia. Funguje tak, že sa môže teplota vnútri dutiny rúry líšiť od teploty zobrazenej na displeji počas pečenia a

čas pečenia sa môže líšiť od času pečenia pri iných programoch.

Ak použijete funkciu Vlhký horúci vzduch, osvetlenie sa po 30 sekundách automaticky vypne. Osvetlenie môžete opäť zapnúť, ale tento úkon zníži očakávanú úsporu energie.

14. OCHRANA ŽIVOTNÉHO PROSTREDIA

Materiály označené symbolom

odovzdajte na recykláciu.  Obal hodte do príslušných kontajnerov na recykláciu. Chráňte životné prostredie a zdravie ľudí a recyklujte odpad z elektrických a elektronických spotrebičov. Nelikvidujte

spotrebiče označené symbolom spolu s

odpadom z domácnosti.  Výrobok odovzdajte v miestnom recyklačnom zariadení alebo sa obráťte na obecný alebo mestský úrad.

www.electrolux.com/shop



867340383-A-392016

