

BXAF5500E

www.blackanddecker.eu

BG

RO

RU

EL

PL

NL

PT

ES

IT

DE

FR

EN

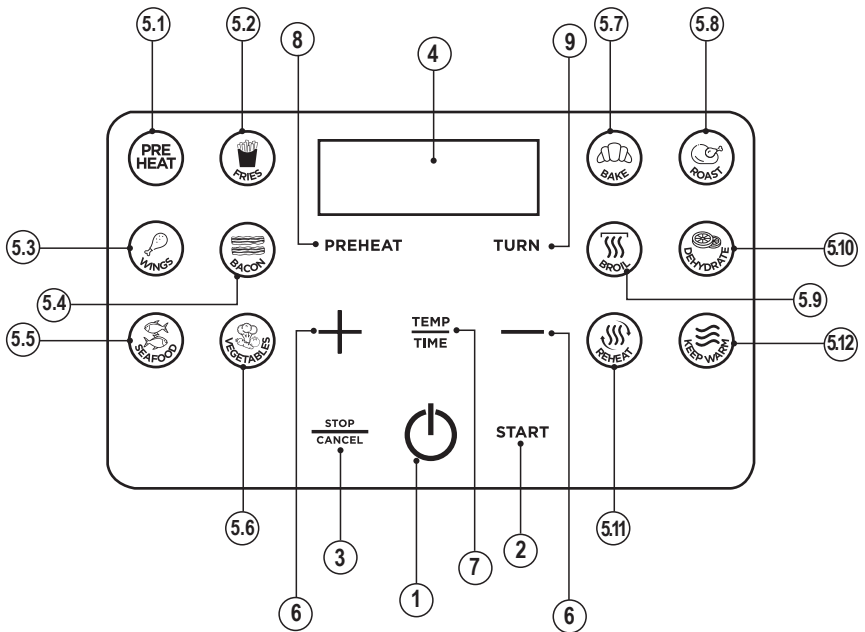
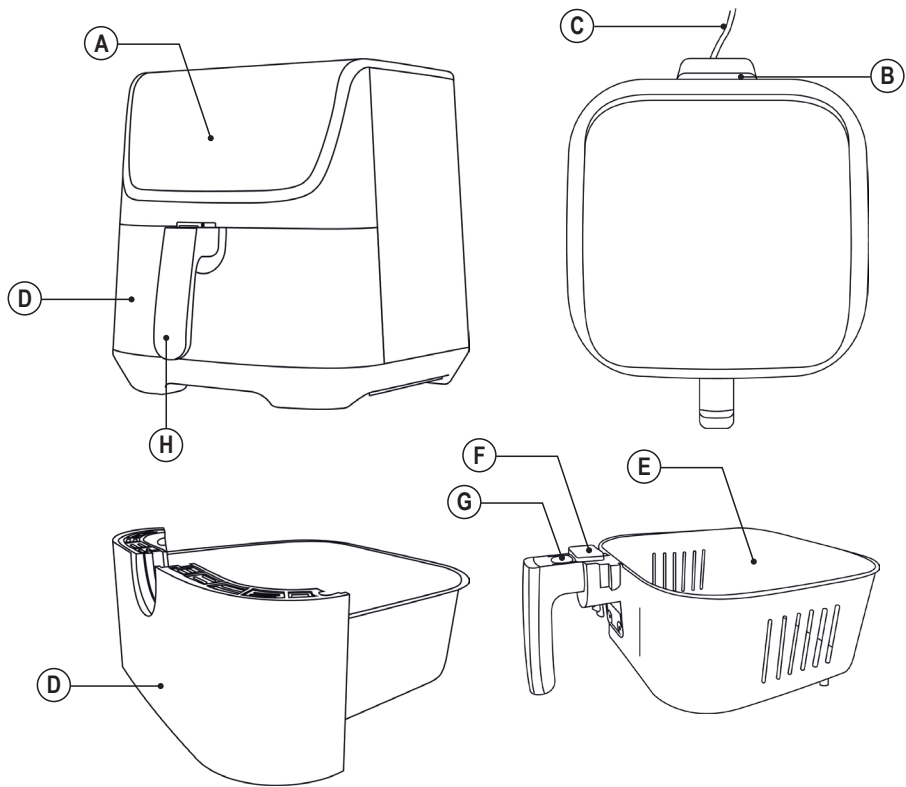

AIR FRYER BXAF5500E

Dear customer,

Many thanks for choosing to purchase a BLACK+DECKER brand product.

Thanks to its technology, design and operation and the fact that it exceeds the strictest quality standards, a fully satisfactory use and long product life can be assured.

SAFETY ADVICE AND WARNINGS

- ◆ Read these instructions carefully before switching on the appliance and keep them for future reference. Failure to follow and observe these instructions could lead to an accident.
- ◆ Clean all the parts of the product that will be in contact with food, as indicated in the cleaning section, before use.
- ◆ This appliance can be used by children aged from 8 years and above and persons with reduced physical, sensory or mental capabilities or lack of experience and knowledge if they have been given supervision or understand the hazards involved.
- ◆ Keep the appliance and its cord out of reach of children aged less than 8 years.
- ◆ Cleaning and user maintenance shall not be made by children unless

they are older than 8 and supervised.

- ◆ This appliance is not a toy. Children should be supervised to ensure that they do not play with the appliance.
- ◆ This appliance is not intended to be operated with an external timer, separate remote control system or other device that automatically switches it on.
- ◆ If the supply cord is damaged, it must be replaced by the manufacturer, its service agent or similar qualified person in order to avoid a hazard.
 - ◆ This appliance is for household use only, not professional, industrial use.
 - ◆ The outer surfaces of the product may get hot when the appliance is operating.



This symbol indicates that the surface may get hot during use.

- ◆ Ensure that the voltage indicated on the rating label matches the mains voltage before plugging in the appliance.
- ◆ Connect the appliance to an earthed socket capable of withstanding a minimum of 10 amperes.
- ◆ The appliance's plug must fit into the mains socket properly. Do not alter the plug. Do not use plug adaptors.
- ◆ Do not pull the supply cord. Never use the supply cord to lift up, carry or unplug the appliance.
- ◆ Do not allow the supply cord to hang or to come into contact with the hot surfaces of the appliance.
- ◆ Check the state of the supply cord. Damaged or tangled cables increase the risk of electric shock.
- ◆ Do not touch the plug with wet hands.
- ◆ Do not use the appliance if the supply cord or plug is damaged.
- ◆ If the appliance enclosure breaks, immediately disconnect the appliance from the mains to prevent the possibility of an electric shock.

- ◆ Do not use the appliance if it has been dropped, if there are visible signs of damage.
- ◆ Keep the working area clean and well lit. Cluttered and dark areas invite accidents.
- ◆ Use the appliance in a well-ventilated area.
- ◆ Do not place the appliance on hot surfaces, such as cooking plates, gas burners, ovens or similar.
- ◆ Place the appliance on a horizontal, flat, stable surface, suitable for withstanding high temperatures and away from other heat sources and contact with water.
- ◆ CAUTION: In order to prevent overheating do not cover the appliance.
- ◆ Do not use or store the appliance outdoors.
- ◆ Do not leave the appliance out in the rain or exposed to moisture. If water gets into the appliance, this will increase the risk of electric shock.
- ◆ Do not use the appliance in the case of persons insensitive to heat (the appliance has heated surfaces).
- ◆ Do not touch the heated parts of the appliance, as it may cause serious burns.

SERVICE

- ◆ Any misuse or failure to follow the instructions for use renders the guarantee and the manufacturer's liability null and void.

DESCRIPTION

A Digital and tactile control panel

1. Power button
2. Start button
3. Stop/Cancel button
4. Operation indicator lights
5. Preset programme button
 - 5.1 Preheat programme
 - 5.2 Fries programme
 - 5.3 Chicken wings programme
 - 5.4 Bacon programme
 - 5.5 Seafood programme
 - 5.6 vegetable programme
 - 5.7 Pastry programme
 - 5.8 Roast programme
 - 5.9 Broil programme
 - 5.10 Dehydrate programme
 - 5.11 Reheat programme
 - 5.12 Keep warm programme
6. Temperature/Time adjustment buttons

7. Toggle time/temperature button.
8. Preheat indicator
9. Shake indicator

- B Air outlet
- C Power cord and plug
- D Outer pan
- E Frying basket
- F Basket release button guard
- G Basket release button
- H Basket handle

- ◆ If the model of your appliance does not have the accessories described above, they can also be bought separately from the Technical Assistance Service.

Use and care:

- ◆ Fully unroll the appliance's supply cord before each use.
- ◆ Do not use the appliance if its accessories are not properly fitted.
- ◆ Do not use the appliance if the accessories attached to it are defective. Replace them immediately.
- ◆ Do not use the appliance when empty.
- ◆ Do not use the appliance if the timer is not operating correctly.
- ◆ Do not move the appliance while in use.
- ◆ To keep the non-stick coating in good condition, do not use metal or pointed utensils on it.
- ◆ Disconnect the appliance from the mains when not in use and before undertaking any cleaning task.
- ◆ Store this appliance out of reach of children and/or those with reduced physical, sensory, or mental capabilities or who are unfamiliar with its use.

INSTRUCTIONS FOR USE BEFORE USE:

- ◆ Make sure that all the product's packaging material has been removed.
- ◆ Before using the product for the first time, clean the parts that will come into contact with food in the manner described in the cleaning section.

Use:

- ◆ Unroll the supply cord completely before plugging it in.
- ◆ Connect the appliance to an earthed mains socket.
- ◆ The control panel ON button will light up.
- ◆ Pull out the outer pan and place the ingredients you wish

to fry, roast or cook into the frying basket.

- ◆ Put the outer pan back into the appliance.
- ◆ Note: Never use the outer pan without the frying basket inside it.
- ◆ Note: Always handle the outer pan by means of the frying basket and its handle. Do not touch it if it is hot.
- ◆ Press the power button on the control panel, you will see the control panel light up.
- ◆ NOTE: If you unplug the appliance with a programme selected, it will light up with that programme when you switch it on again.

Temperature and time

- ◆ You can change the temperature and time by pressing the corresponding plus and minus symbols (6) and alternate between the time and temperature settings by pressing the temp/time button (7).

Pre-set programs

- ◆ This appliance has 12 preset programmes.
- ◆ To select the programme, press the corresponding buttons (5.1 – 5.12).
- ◆ NOTE: The preheat programme can only be selected after selecting one of the other programmes.
- ◆ *The temperature and time parameters of the pre-set programmes can also be modified if desired.
- ◆ Once you have selected the programme, press the start button to start heating. You will see that the operation indicator lights will go into preheat mode if you have not modified it previously.
- ◆ To change the settings during the course of the pre-set programme, pause first by pressing the stop/cancel button (3), you will be reminded which programme you have selected by the programme flashing and you will be able to change the desired time and temperature as described in the "Temperature and time" section.
- ◆ NOTE: You will see that for some programmes the turn option lights up, which will cause the appliance to prompt the user to shake the food.
- ◆ NOTE: You will notice that the appliance switches off if you remove the outer pan at any time during cooking and switches on as soon as you put it back in.
- ◆ The fryer will beep when the cooking time has finished.
- ◆ Check to see that the food is cooked.
- ◆ If it is not, you only have to put the outer pan back in the fryer and program the timer to cook for a few more minutes as described "Time and temperature" section.
- ◆ Once cooking has finished, take the whole outer pan

part out of the appliance. The appliance will switch itself off automatically.

- ◆ CAUTION: both the outer pan and the frying basket, as well as the food, will be VERY hot.
- ◆ Place the outer pan on a surface that will withstand high temperatures.
- ◆ Separate the frying basket from the outer pan by using the basket release button and then tip the food out without any risk of burning yourself.

Once you have finished using the appliance:

- ◆ Unplug the appliance from the mains.
- ◆ Allow the appliance to cool.
- ◆ Clean the appliance as described in the "Cleaning" section.

Safety thermal protector

- ◆ The appliance has a safety device, which protects the appliance from overheating.
- ◆ If the appliance turns itself off and does not switch itself on again, unplug it from the mains supply and wait approximately 15 minutes before reconnecting it. If it fails to switch on again, take it to one of the authorised technical assistance services.

CLEANING

- ◆ Unplug the appliance from the mains and let it cool before performing any cleaning task.
- ◆ Clean the equipment using a damp cloth with a few drops of washing-up liquid and then dry.
- ◆ Do not use solvents, or products with an acid or base pH such as bleach, or abrasive products, for cleaning the appliance.
- ◆ Do not immerse the appliance in water or any other liquid, or place it under a running tap.
- ◆ It is advisable to clean the appliance regularly and remove any food remains.
- ◆ If the appliance is not kept clean, its surface may deteriorate, which will inevitably shorten the appliance's useful life, as well as making it unsafe to use.
- ◆ The outer pan and the frying basket are suitable for the dishwasher.
- ◆ Next, dry all the parts before fitting them together and storing.

ANOMALIES AND REPAIR

- ◆ Take the appliance to an authorised technical support service if problems arise. Do not try to dismantle or repair without assistance, as this may be dangerous.

For EU product versions and/or in the case that it is requested in your country:

Ecology and recyclability of the product

- ◆ The materials of which the packaging of this appliance consists are included in a collection, classification and recycling system. Should you wish to dispose of them, use the appropriate public containers for each type of material.
- ◆ The product does not contain concentrations of substances that could be considered harmful to the environment.



This symbol means that in case you wish to dispose of the product once its working life has ended, take it to an authorised waste agent for the selective collection of waste electrical and electronic equipment (WEEE).

This appliance complies with Directive 2014/35/EU on Low Voltage, Directive 2014/30/EU on Electromagnetic Compatibility, Directive 2011/65/EU on the restrictions of the use of certain hazardous substances in electrical and electronic equipment and Directive 2009/125/EC on the ecodesign requirements for energy-related products.

WARRANTY AND TECHNICAL ASSISTANCE

This product enjoys the recognition and protection of the legal guarantee in accordance with current legislation. To enforce your rights or interests you must go to any of our official technical assistance services.

You can find the closest one by accessing the following web link: <http://www.2helpu.com/>.

You can also request related information, by contacting us (see the last page of the manual).

You can download this instruction manual and its updates at <http://www.2helpu.com/>.

Table of recommendations

The table below contains common settings that may be of use to you.

Note: these settings are merely indicative. Foodstuffs can vary in origin, size, shape and brand, so we cannot guarantee the best settings for any specific food.

	MIN-MAX AMOUNT (g)	TIME (min)	TEMPERATURE (°C)	Shake (yes/ no)	Extra information
POTATOES & FRIES					
Thin frozen fries	500-800	15-20	200	Yes	
Thick frozen fries	500-800	20-25	200	Yes	
Home- made fries (5x8mm)	500-800	20-25	180	Yes	Add spoon of oil
Home- made potato wedges	300-800	18-22	180	Yes	Add spoon of oil
Home-made potato cubes	300-800	12-18	180	Yes	Add spoon of oil
VEGETABLES					
Scalived peppers, aubergine	200	20	200	Yes	Add spoon of oil
MEAT&POULTRY					
Hamburger	100-500	13-15	180	No	
Sausage roll	100-500	15-20	200	No	
Drumsticks	100-500	15-20	180	No	
Chicken breast	100-500	25-30	180	No	
SNACKS					
Spring rolls	100-400	10-12	200	No	
Frozen chicken nuggets	100-500	10-12	200	Yes	
Frozen fish fingers	100-400	10-12	200	Yes	
Frozen bread crumbed cheese snacks	100-400	10-15	180	No	

Black & Decker® and BLACK+DECKER™ and the Black & Decker® and BLACK+DECKER™ logos are registered trademarks of The Black & Decker® Corporation and are used under licence. All rights reserved. Imported and Distributed by ENGINEERING AND TECHNOLOGY FOR LIFE, S.L. Avda. Barcelona s/n Oliana, 25790, Spain

* Information regarding substances of very high concern (SVHC) according to the Regulation 1907/2006/EC (REACH): This product contains Lead, (substance SVHC), CAS Number: 7439-92-1

FRITEUSE À AIR BXAF5500E

Cher Client :

Nous vous remercions d'avoir acheté un produit Black+Decker. Sa technologie, son design et sa fonctionnalité, outre sa parfaite conformité aux normes de qualité les plus strictes, vous permettront d'en tirer une longue et durable satisfaction.

CONSEILS ET AVERTISSEMENTS DE SÉCURITÉ

- ◆ Lire attentivement cette notice d'instructions avant de mettre l'appareil en marche, et la conserver pour la consulter ultérieurement. Le non-respect de ces instructions peut être source d'accident.
- ◆ Avant la première utilisation, laver les parties en contact avec les aliments comme indiqué à la section nettoyage.
- ◆ Cet appareil peut être utilisé par des personnes non familiarisées avec son fonctionnement, des personnes handicapées ou des enfants âgés de plus de 8 ans, et ce, sous la surveillance d'une personne responsable ou après avoir reçu la formation nécessaire sur le fonctionnement sûr de l'appareil et en comprenant les dangers qu'il comporte.
- ◆ Conserver l'appareil hors de portée des enfants âgés de moins de 8 ans.
- ◆ Les enfants ne devront pas réaliser le nettoyage ou la maintenance de l'appareil à moins qu'ils soient âgés de plus de 8 ans et sous la supervision d'un adulte.
- ◆ Cet appareil n'est pas un jouet. Les enfants doivent être surveillés afin de s'assurer qu'ils ne jouent pas avec l'appareil.
- ◆ Cet appareil n'est pas destiné à être utilisé avec une minuterie externe, un système de télécommande séparé ou un autre appareil qui l'allume automatiquement.
- ◆ Si le cordon d'alimentation est endommagé, il devra être remplacé par le fabricant, par un service après-vente ou par tout professionnel agréé afin d'écartier tout danger.
- ◆ Cet appareil est uniquement destiné à un usage domestique et non à un usage professionnel ou industriel.
- ◆ Les surfaces extérieures du produit peuvent devenir chaudes lorsque l'appareil est en marche.



Ce symbole indique que la surface peut se chauffer pendant l'usage.

- ◆ Avant de raccorder l'appareil au secteur, s'assurer que le voltage indiqué sur la plaque signalétique correspond à celui du secteur.
- ◆ Brancher l'appareil à une prise mise à la terre capable de supporter un minimum de 10 ampères.
- ◆ La prise de courant de l'appareil doit coïncider avec la base de la prise de courant. Ne jamais modifier la prise de courant. Ne pas utiliser d'adaptateur de prise de courant.
- ◆ Ne pas forcer le câble électrique de connexion. Ne jamais utiliser le câble électrique pour lever, transporter ou débrancher l'appareil.
- ◆ Éviter que le câble électrique de connexion ne se coince ou ne s'emmêle.
- ◆ Ne pas laisser le câble électrique entrer en contact avec

les surfaces chaudes de l'appareil.

- ◆ Vérifier l'état du câble électrique de connexion. Les câbles endommagés ou emmêlés augmentent le risque de décharge électrique.
- ◆ Ne pas toucher la fiche de l'appareil avec les mains mouillées.
- ◆ Ne pas utiliser l'appareil si son câble électrique ou sa prise sont endommagés.
- ◆ Si une des enveloppes protectrices de l'appareil se rompt, débrancher immédiatement l'appareil du secteur pour éviter tout choc électrique.
- ◆ Ne pas utiliser l'appareil s'il est tombé, s'il présente des signes visibles de dommages ou en présence de fuites.
- ◆ Utiliser l'appareil dans une zone bien ventilée.
- ◆ Ne pas placer l'appareil sur des surfaces chaudes, plaques de cuisson, cuisinières à gaz, fours ou similaires.
- ◆ Placer l'appareil sur une surface horizontale, plane, stable et pouvant supporter des températures élevées, éloignée d'autres sources de chaleur et d'éventuelles éclaboussures d'eau.
- ◆ AVERTISSEMENT : Afin d'éviter une surchauffe, ne pas couvrir l'appareil.
- ◆ Cet appareil n'est pas adapté à un usage extérieur.
- ◆ Ne pas exposer l'appareil à la pluie ou à un environnement humide. L'eau qui entre dans l'appareil augmente le risque de décharge électrique.
- ◆ Les personnes insensibles à la chaleur doivent éviter d'utiliser cet appareil (puisque celui-ci présente des surfaces chauffantes).
- ◆ Éviter de toucher les parties chauffantes de l'appareil en raison du risque de brûlure.

Service

- ◆ Toute utilisation inappropriée ou non conforme aux instructions d'utilisation annule la garantie et la responsabilité du fabricant.

DESCRIPTION

A Panneau de commande tactile numérique
zchauffage

- 1.1 Programme maintien au chaud
1. Bouton de réglage température/heure
2. Bouton de basculement entre l'affichage heure/température
3. Voyant de préchauffage
4. Voyant de retrait

5. Bouton programme pré réglé
 - 5.1 Programme préchauffage
 - 5.2 Programme pomme de terre
 - 5.3 Programme ailes de poulet
 - 5.4 Programme bacon
 - 5.5 Programme fruits de mer
 - 5.6 Programme légumes
 - 5.7 Programme pâtisserie
 - 5.8 Programme rôtisserie
 - 5.9 Programme grill
 - 5.10 Programme déshydratation
 - 5.11 Programme réchauffage
 - 5.12 Programme maintien au chaud
6. Bouton de réglage température/heure
7. Bouton de basculement entre l'affichage heure/température
8. Voyant de préchauffage
9. Voyant de retrait

B Sortie d'air

C Cordon d'alimentation et fiche

D Récipient externe

E Panier à frire

F Protection du bouton d'ouverture du panier

G Bouton d'ouverture du panier.

H Poignée de panier

- ◆ Dans le cas où votre modèle ne disposerait pas des accessoires décrits antérieurement, ceux-ci peuvent s'acquérir séparément auprès des services d'assistance technique.

Utilisation et entretien :

- ◆ Avant chaque utilisation, dérouler complètement le câble électrique de l'appareil.
- ◆ Ne pas utiliser l'appareil si ses accessoires ne sont pas correctement assemblés.
- ◆ Ne pas utiliser l'appareil si ses accessoires présentent des défauts. Le cas échéant, les remplacer immédiatement.
- ◆ Ne pas utiliser l'appareil à vide.
- ◆ Ne pas utiliser l'appareil si la minuterie ne fonctionne pas correctement.
- ◆ Ne pas faire bouger l'appareil en cours de fonctionnement.
- ◆ Pour conserver le traitement anti-adhésif en bon état, ne pas utiliser d'ustensiles métalliques ou pointus.
- ◆ Débrancher l'appareil du secteur quand il n'est pas uti-

lisé et avant de procéder à toute opération de nettoyage.

- ◆ Conserver cet appareil hors de portée des enfants ou des personnes avec capacités physiques, sensorielles ou mentales réduites ou présentant un manque d'expérience et de connaissances
- ◆ Mettre le thermostat sur la position minimum (MIN) ne garantit pas l'arrêt complet de l'appareil.

MODE D'EMPLOI REMARQUES AVANT UTILISATION :

- ◆ S'assurer d'avoir retiré tout le matériel d'emballage du produit.
- ◆ Avant la première utilisation, laver le panier et la cuve à l'eau et au détergent, bien rincer afin d'éliminer les restes de détergent et ensuite, sécher.

Utilisation

- ◆ Dérouler complètement le câble avant de le brancher.
- ◆ Brancher l'appareil à une prise de terre.
- ◆ Le bouton d'alimentation du panneau de commande s'alimentation du panneau de commande s'allumera.
- ◆ Ouvrir le panier et placer les ingrédients à frire, cuire ou rôtir dans le panier.
- ◆ Replacer la cuve dans l'appareil.
- ◆ Remarque : Ne jamais utiliser la cuve sans le panier à l'intérieur.
- ◆ Remarque : Toujours manipuler la cuve en prenant le panier et sa anse. Ne pas la toucher si elle est chaude.
- ◆ Appuyer sur le bouton d'alimentation du panneau de commande, le panneau de commande s'allumera.
- ◆ NOTE : Si l'appareil est débranché avec un programme déjà sélectionné, il se rallumera avec ce programme.

Température et durée

- ◆ Il est possible de modifier la température et la durée en appuyant sur les symboles correspondants (6) et d'alterner ces paramètres (7).

Programmes prédéfinis

- ◆ Cet appareil dispose de 12 programmes prédéfinis.
- ◆ Pour sélectionner le programme, appuyer sur le bouton correspondant parmi ceux précédemment indiqués.
- ◆ NOTE : Le programme de préchauffage ne peut être sélectionné qu'après avoir sélectionné l'un des autres programmes
- ◆ * Le cas échéant, il est également possible de modifier

les paramètres de température et de temps des programmes prédéfinis.

- ◆ Après avoir sélectionné le programme, appuyer sur le bouton de démarrage pour démarrer le chauffage. Les voyants passeront en mode préchauffage si cela n'a pas été changé auparavant.
- ◆ Pour modifier les paramètres en cours de recette, mettre le programme en pause. Le programme sélectionné sera rappelé en le faisant clignoter et il sera possible de modifier la durée et la température souhaitées comme décrit à la section « Température et durée ».
- ◆ NOTE : L'appareil s'éteindra en cas de retrait de la casserole à n'importe quel moment de la cuisson et se rallumera dès que celle-ci sera remise en place.
- ◆ NOTE : Pour certains programmes, l'option secouer est activée, ainsi l'appareil avertira l'utilisateur qu'il doit secouer les aliments.
- ◆ La friteuse émet un bip sonore lorsque la cuisson est terminée.
- ◆ Vérifier que les aliments soient cuits correctement.
- ◆ Dans le cas contraire, replacer tout simplement les aliments dans l'appareil et régler la minuterie sur quelques minutes de plus comme décrit à la section « Température et durée ».
- ◆ Une fois le temps de cuisson écoulé, sortir toute la cuve de l'appareil. L'appareil s'arrêtera automatiquement.
- ◆ ATTENTION : la cuve et le panier, ainsi que les aliments, sont TRÈS chauds.
- ◆ Poser le panier sur une surface adaptée aux températures élevées.
- ◆ Séparez le panier de la cuve en utilisant le bouton de déverrouillage du panier et renversez-le pour que les aliments tombent sans risque de brûlure.
- ◆ Note : il n'est pas nécessaire d'attendre un certain délai pour réutiliser la friteuse à air juste après la cuisson de certains aliments.

Après l'utilisation de l'appareil :

- ◆ Débrancher l'appareil de la prise secteur.
- ◆ Laisser refroidir l'appareil.
- ◆ Nettoyer l'appareil.

Sécurité thermique :

- ◆ L'appareil dispose d'un dispositif thermique de sûreté qui protège l'appareil de toute surchauffe.
- ◆ Si l'appareil se déconnecte tout seul et que vous ne parvenez pas à le reconnecter, débranchez-le et attendez environ 15 minutes avant de le rebrancher. S'il ne fonctionne toujours pas, faites appel à l'un des services d'assistance technique agréés.

NETTOYAGE

- ◆ Débrancher l'appareil du secteur et attendre son refroidissement complet avant de le nettoyer.
- ◆ Nettoyer l'appareil avec un chiffon humide imprégné de quelques gouttes de détergent et le laisser sécher.
- ◆ Ne pas utiliser de solvants ni de produits au pH acide ou basique tels qu'eau de Javel, ni de produits abrasifs pour nettoyer l'appareil.
- ◆ Ne pas immerger l'appareil dans l'eau ou dans tout autre liquide, ni le passer sous un robinet.
- ◆ Il est recommandé de nettoyer l'appareil régulièrement et de retirer tous les restes d'aliments.
- ◆ Si l'appareil n'est pas maintenu dans un bon état de propreté, sa surface peut se dégrader et affecter de façon inexorable la durée de vie de l'appareil et le rendre dangereux.
- ◆ La cuve et le panier vont au lave-vaisselle.
- ◆ Avant son montage et stockage, veiller à bien sécher toutes les pièces.

ANOMALIES ET RÉPARATION

- ◆ En cas de panne, remettre l'appareil à un service d'assistance technique agréé. Il est dangereux de tenter de procéder aux réparations ou de démonter l'appareil soi-même.

Pour les versions UE du produit et/ou en fonction de la législation du pays d'installation :

Écologie et recyclage de l'appareil

- ◆ Les matériaux constituant l'emballage de cet appareil font partie d'un programme de collecte, de tri et de recyclage. Pour vous débarrasser du produit, merci de bien vouloir utiliser les conteneurs publics appropriés à chaque type de matériau.
- ◆ Le produit ne contient pas de substances concentrées susceptibles d'être considérées comme nuisibles à l'environnement.



Si vous souhaitez vous débarrasser de l'appareil, en fin de vie utile, celui-ci devra être consigné, en prenant les mesures adaptées, à un centre agréé de collecte sélective des déchets d'équipements électriques et électroniques (DEEE).

Cet appareil est certifié conforme à la directive 2014/35/EU de basse tension, de même qu'à la directive 2014/30/

EU en matière de compatibilité électromagnétique, à la directive 2011/65/EU relative à la limitation de l'utilisation de certaines substances dangereuses dans les équipements électriques et électroniques et à la directive 2009/125/EC sur les conditions de conception écologique applicable aux produits en rapport avec l'énergie.

GARANTIE ET ASSISTANCE TECHNIQUE

Ce produit est reconnu et protégé par la garantie établie conformément à la législation en vigueur. Pour faire valoir vos droits ou intérêts, vous devrez vous adresser à l'un de nos services d'assistance technique agréés.

Pour savoir lequel est le plus proche, vous pouvez accéder au lien suivant : <http://www.2helpu.com/>

Vous pouvez aussi nous contacter pour toute information (veuillez consulter la dernière page du manuel).

Vous pouvez télécharger ce manuel d'instructions et ses mises à jour sur <http://www.2helpu.com/>

Tableau de conseil

Le tableau ci-dessous contient des paramètres de configuration courants pouvant être utiles..

Note : noter que ces paramètres sont purement indicatifs. Les aliments peuvent être d'origine, de taille, de forme et de marques différentes, par conséquent, nous ne pouvons donc pas garantir les meilleurs paramètres pour chaque aliment spécifique.

	QUANTITÉ MIN./MAX. (g)	TEMPS (min)	TEMPÉRATURE (°C)	Agiter (oui/non)	Information supplémentaire
FRITES					
Frites fines surgelées	500-800	15-20	200	Oui	
Frites épaisses surgelées	500-800	20-25	200	Oui	
Frites maison (5x8mm)	500-800	20-25	180	Oui	Ajouter une cuillère à soupe d'huile
Pommes de terre maison en quartiers	300-800	18-22	180	Oui	Ajouter une cuillère à soupe d'huile
Pommes de terre maison en dés	300-800	12-18	180	Oui	Ajouter une cuillère à soupe d'huile
LÉGUMES					
Aubergines et poivrons grillés	200	20	200	Oui	Ajouter une cuillère à soupe d'huile
VIANDE ET VOLAILLES					
Hamburgers	100-500	13-15	180	Ne	
Rouleaux de saucisse	100-500	15-20	200	Ne	
Cuisses de poulet	100-500	15-20	180	Ne	
Blanc de poulet	100-500	25-30	180	Ne	
APÉRITIFS					
Rouleaux de printemps	100-400	10-12	200	Ne	
Nuggets de poulet surgelés	100-500	10-12	200	Oui	
Bâtonnets de poisson surgelés (fish fingers)	100-400	10-12	200	Oui	
Snacks au fromage panées surgelés	100-400	10-15	180	Ne	

Black & Decker® et BLACK+DECKER™ et les logos Black & Decker® et BLACK+DECKER™ sont des marques déposées de The Black & Decker® Corporation et sont utilisés sous licence. Tous droits réservés. Importé et distribué par ENGINEERING AND TECHNOLOGY FOR LIFE, S.L. Avda. Barcelona s/n Oliana, 25790, Espagne

* Informations concernant les substances extrêmement préoccupantes (SVHC) conformément au règlement 1907/2006/CE (REACH) : Ce produit contient du plomb, (substance SVHC), numéro CAS : 7439-92-1

HEISSLUFTFRITTEUSE BXAF5500E

Sehr geehrte Kundin/Sehr geehrter Kunde,

Wir danken Ihnen, dass Sie sich für den Kauf der Marke Black+ Decker entschieden haben. Die Technologie, das Design und die Funktionalität dieses Produkts, das die anspruchsvollsten Qualitätsnormen erfüllt, werden Sie über viele Jahre zufriedenstellen.

RATSCHLÄGE UND SICHERHEITSHINWEISE

- ◆ Lesen Sie die Gebrauchsanweisung sorgfältig, bevor Sie das Gerät einschalten und bewahren Sie diese zum Nachschlagen zu einem späteren Zeitpunkt auf. Werden die Hinweise dieser Bedienungsanleitung nicht beachtet und eingehalten, kann es zu Unfällen kommen.
- ◆ Vor der Erstanwendung müssen die Einzelteile, die mit Nahrungsmitteln in Kontakt geraten, so wie im Absatz Reinigung beschrieben, gereinigt werden.
- ◆ Personen, denen es an Wissen im Umgang mit dem Gerät mangelt, geistig behinderte Personen oder Kinder ab 8 Jahren dürfen das Gerät nur unter Aufsicht oder Anleitung über den sicheren Gebrauch des Gerätes, so dass sie die Gefahren, die von diesem Gerät ausgehen, verstehen, benutzen.
- ◆ Das Gerät und sein Netzanschluss dürfen nicht in die Hände von Kin-

dern unter 8 Jahren kommen.

- ◆ Kinder dürfen keine Reinigungs- oder Wartungsarbeiten am Gerät vornehmen, sofern sie nicht älter als 8 Jahre alt sind und von einem Erwachsenen beaufsichtigt werden.
 - ◆ Dieses Gerät ist kein Spielzeug. Kinder müssen beaufsichtigt werden, damit sie nicht mit dem Gerät spielen.
 - ◆ Dieses Gerät ist nicht für den Betrieb mit einer externen Zeitschaltuhr, einem eigenständigen Fernbedienungssystem oder einem anderen Gerät, das das Gerät automatisch einschaltet, vorgesehen.
 - ◆ Wenn das Netzkabel beschädigt ist, muss es aus Sicherheitsgründen vom Kundendienst des Herstellers oder einem entsprechenden Fachmann ersetzt werden.
 - ◆ Dieses Gerät ist ausschließlich für den häuslichen Gebrauch ausgelegt und ist für professionelle oder gewerbliche Zwecke nicht geeignet.
 - ◆ Die Außenflächen des Geräts können heiß werden, wenn das Gerät in Betrieb ist.
-  Dieses Symbol bedeutet, dass die Oberfläche beim Gebrauch sehr heiß werden kann.
- ◆ Vergewissern Sie sich, dass die Spannung auf dem Typenschild mit der Netzspannung übereinstimmt, bevor Sie den Apparat an das Stromnetz anschließen.
 - ◆ Schließen Sie das Gerät an eine geerdete Steckdose an, die mindestens 10 Ampere standhält.
 - ◆ Der Stecker des Geräts muss mit dem Steckdosentyp des Stromanschlusses übereinstimmen. Der Gerätestecker darf unter keinen Umständen modifiziert werden. Keine Adapter für den Stecker verwenden.
 - ◆ Nicht mit Gewalt am elektrischen Anschlusskabel ziehen. Benutzen Sie das elektrische Kabel nicht zum Anheben oder Transportieren des Geräts. Den Stecker nicht am

Kabel aus der Dose ziehen.

- ◆ Achten Sie darauf, dass das elektrische Kabel nicht getreten oder zerknittert wird.
- ◆ Achten Sie darauf, dass das elektrische Verbindungskabel nicht mit heißen Teilen des Geräts in Kontakt kommt.
- ◆ Überprüfen Sie den Zustand des elektrischen Verbindungskabels. Beschädigte oder verwickelte Kabel erhöhen das Risiko von elektrischen Schlägen.
- ◆ Berühren Sie den Stecker nicht mit feuchten Händen.
- ◆ Das Gerät darf nicht mit beschädigtem elektrischem Kabel oder Stecker verwendet werden.
- ◆ Sollte ein Teil der Geräteverkleidung beschädigt sein, ist die Stromzufuhr umgehend zu unterbrechen, um einen möglichen elektrischen Schlag zu vermeiden.
- ◆ Das Gerät nicht benutzen, wenn es heruntergefallen ist, sichtbare Schäden aufweist oder undicht ist.
- ◆ Dieses Gerät ist nicht für den Gebrauch im Außenbereich geeignet.
- ◆ Das Gerät nicht auf heiße Oberflächen sowie Kochplatten, Gasbrenner, Ofen oder Ähnliches stellen.
- ◆ Stellen Sie das Gerät auf eine ebene und stabile, für hohe Temperaturen geeignete Oberfläche, außer Reichweite von Hitzequellen und möglichen Wasserspritzern.
- ◆ **WARNUNG:** Um eine Überhitzung zu vermeiden, nicht das Gerät verdecken.
- ◆ Dieses Gerät ist nicht für den Gebrauch im Außenbereich geeignet.
- ◆ Das Gerät niemals Regen oder Feuchtigkeit aussetzen. Wasser, das eventuell in das Gerät gelangt, erhöht die Elektroschockgefahr.
- ◆ Wärmeunempfindliche Personen dürfen das Gerät nicht verwenden (da das Gerät mit erhitzbaren Flächen ausgestattet ist).
- ◆ Die Heizteile des Gerätes nicht berühren, da sie schwere Verbrennungen verursachen können.

Betrieb

- ◆ Unsachgemäße Verwendung bzw. Nichteinhaltung der Gebrauchsanweisung kann Gefahren zur Folge haben und führt zum Erlöschen der Garantieansprüche sowie der Haftung des Herstellers.

BESCHREIBUNG

A Digitaler und taktile Bildschirm

1. An-/Aus-Taste
2. Start-Taste
3. Start-/Stoptaste
4. Betriebsleuchten

5. Taste für voreingestelltes Programm

- 5.1 Programm vorwärmen
- 5.2 Programm Kartoffeln
- 5.3 Programm Hühnerflügel
- 5.4 Programm Speck
- 5.5 Programm Meeresfrüchte
- 5.6 Programm Gemüse
- 5.7 Programm Backwaren
- 5.8 Programm Braten
- 5.9 Programm Grillen
- 5.10 Programm Dörren
- 5.11 Programm Wiederaufwärmen
- 5.12 Programm Warmhalten

6. Taste zur Einstellung von Temperatur und Uhrzeit

7. Taste zum Umschalten der Zeit-/Temperaturanzeige

8. Vorheizen Anzeige

9. Indikator herausnehmen

B Luftaustritt

C Stromkabel und Stecker

D Äußeres Gefäß

E Frittierkorb

F Schutz des Öffnungsknopfes des Korbes

G Öffnungstaste des Korbes

H Frittierkorbgriif

- ◆ Wenn Sie meinen, dass das Gerät nicht mit dem oben angeführten Zubehör ausgestattet ist, können Sie die Teile auch einzeln beim Technischen Kundendienst erwerben.

Benutzung und Pflege:

- ◆ Vor jedem Gebrauch des Geräts das Stromkabel vollständig abwickeln.
- ◆ Gerät nicht benutzen, wenn Zubehör oder Ersatzteile nicht richtig befestigt sind.
- ◆ Gerät nicht benutzen, wenn die Zubehörteile mangelhaft sind. Ersetzen Sie diese sofort.
- ◆ Das Gerät sollte in leerem Zustand, also ohne Inhalt, nicht benutzt werden.
- ◆ Benutzen Sie das Gerät nicht, wenn der Timer nicht korrekt funktioniert.
- ◆ Das Gerät nicht bewegen, während es in Betrieb ist.
- ◆ Um die antihafbehandelte Oberfläche nicht zu beschädigen, keine metallischen oder spitzen Kochutensilien verwenden.
- ◆ Ziehen Sie den Stecker heraus und lassen Sie das Gerät abkühlen, bevor Sie mit der Reinigung beginnen.

- ◆ Das Gerät außerhalb der Reichweite von Kindern und/oder Personen mit eingeschränkten körperlichen, sensorischen oder geistigen Fähigkeiten bzw. Personen ohne ausreichende Erfahrung und Kenntnisse aufbewahren.
- ◆ Die vollständige Abschaltung des Geräts wird nicht dadurch garantiert, dass der Temperaturregler auf der niedrigsten Position (MIN) steht.

VERWENDUNG VOR DER BENUTZUNG:

- ◆ Vergewissern Sie sich, dass Sie das gesamte Verpackungsmaterial des Produkts entfernt haben.
- ◆ Vor der Erstanwendung müssen die Einzelteile, die mit Nahrungsmitteln in Kontakt geraten, so wie im Absatz Reinigung beschrieben, gereinigt werden.

Verwendung

- ◆ Vor Anschluss das Kabel völlig ausrollen.
- ◆ Stecken Sie das Gerät in eine geerdete Steckdose ein.
- ◆ Die Ein-Taste der Bedientafel wird rot.
- ◆ Öffnen Sie den Korb und geben Sie die Zutaten, die Sie frittieren, braten oder kochen wollen, in den Korb.
- ◆ Setzen Sie den Behälter wieder in das Gerät ein.
- ◆ Anmerkung: Benutzen Sie den Behälter nie ohne den eingesetzten Frittierkorb.
- ◆ Anmerkung: Handhaben Sie den Behälter immer mithilfe des Frittierkorbs und dessen Griffs. Nicht anfassen, solange er heiß ist.
- ◆ Drücken Sie die Einschalttaste auf dem Bedienfeld, und das Bedienfeld leuchtet auf.
- ◆ BEMERKUNG: Wenn Sie das Gerät aus der Steckdose ziehen, während ein Programm ausgewählt ist, leuchtet es beim Wiedereinschalten mit diesem Programm auf.

Temperatur und Zeit

- ◆ Sie können die Temperatur und die Zeit durch Drücken der entsprechenden Symbole (6) ändern und diese Parameter umschalten (7).

Vordefinierte Programme

- ◆ Das Gerät verfügt über 12 vordefinierte Programme.
- ◆ Um das Programm zu wählen, drücken Sie die entsprechende Taste unter den zuvor angegebenen.
- ◆ BEMERKUNG: Das Vorwärmprogramm kann nur nach der Auswahl eines der anderen Programme gewählt werden.
- ◆ *Wenn Sie dies wünschen, können Sie auch die Tempe-

ratur- und Zeitparameter der vordefinierten Programme abändern.

- ◆ Wenn Sie das Programm ausgewählt haben, drücken Sie die Starttaste, um das Erhitzen zu starten. Sie werden sehen, dass die Anzeigeleuchten in den Vorwärmmodus übergehen, wenn Sie diesen nicht vorher geändert haben.
- ◆ Wenn Sie die Einstellungen im Laufe des Rezepts ändern möchten, schalten Sie zunächst auf Pause. Sie werden durch das Blinken des Programms daran erinnert, welches Programm Sie gewählt haben, und können die gewünschte Zeit und Temperatur wie im Abschnitt "Temperatur und Zeit" beschrieben ändern.
- ◆ BEMERKUNG: Sie werden sehen, dass sich das Gerät ausschaltet, wenn Sie die Schüssel während des Gargvorgangs herausnehmen, und sich wieder einschaltet, sobald Sie sie wieder einsetzen.
- ◆ BEMERKUNG: Sie werden sehen, dass bei einigen Programmen die Option Schütteln eingeschaltet ist, was dazu führt, dass das Gerät den Benutzer auffordert, die Speisen zu schütteln.
- ◆ Die Fritteuse gibt am Ende der Zubereitungszeit ein Warnsignal ab.
- ◆ Prüfen Sie, ob die Lebensmittel fertig sind.
- ◆ Ist dies nicht der Fall, setzen Sie die Schüssel einfach wieder in das Gerät ein und stellen Sie den Timer, wie im Abschnitt "Temperatur und Zeit" beschrieben, auf einige Minuten mehr ein.
- ◆ Wenn die Zubereitungszeit abgelaufen ist, entnehmen Sie den kompletten Behälter aus dem Gerät. Das Gerät schaltet sich automatisch ab.
- ◆ WARNUNG: Sowohl der Behälter, als auch der Korb werden SEHR heiß.
- ◆ Stellen Sie den Frittierkorb auf eine geeignete, hitzebeständige Unterlage.
- ◆ Trennen Sie mit der Entriegelungstaste den Korb von dem Behälter und kippen Sie ihn, um die Lebensmittel ohne Verbrennungsgefahr zu entnehmen.
- ◆ Hinweis: Sie müssen nicht warten, bis Sie die Fritteuse direkt nach dem Braten bestimmter Lebensmittel wieder verwenden.

Nach der Benutzung des Geräts:

- ◆ Den Stecker aus der Netzdose ziehen.
- ◆ Lassen Sie das Gerät abkühlen
- ◆ Reinigen Sie das Gerät.

Wärmeschutzschalter:

- ◆ Das Gerät ist mit einem Wärmeschutzschalter ausgestattet, wodurch es gegen Überhitzung geschützt ist.

- ◆ Schaltet sich das Gerät von selbst aus und nicht wieder ein, unterbrechen Sie die Stromzufuhr, warten Sie 15 Minuten und schalten es wieder ein.

REINIGUNG

- ◆ Ziehen Sie den Stecker heraus und lassen Sie das Gerät abkühlen, bevor Sie mit der Reinigung beginnen.
- ◆ Reinigen Sie das Gerät mit einem feuchten Tuch, auf das Sie einige Tropfen Reinigungsmittel geben und trocknen Sie es danach ab.
- ◆ Verwenden Sie zur Reinigung des Geräts weder Löse- oder Scheuermittel, noch Produkte mit einem sauren oder basischen pH-Wert wie z.B. Lauge.
- ◆ Das Gerät nicht in Wasser oder andere Flüssigkeiten tauchen und nicht unter den Wasserhahn halten.
- ◆ Es wird empfohlen, Speisereste regelmäßig vom Gerät zu entfernen.
- ◆ Halten Sie das Gerät nicht sauber, so könnten sich der Zustand seiner Oberfläche verschlechtern, seine Lebenszeit negativ beeinflusst und gefährliche Situationen verursacht werden.
- ◆ Die Schüssel und der Korb sind spülmaschinenfest.
- ◆ Trocknen Sie alle Teile gut ab, bevor Sie das Gerät montieren und aufbewahren.

STÖRUNGEN UND REPARATUR

- ◆ Bei Schäden und Störungen bringen Sie das Gerät zu einem zugelassenen Technischen Kundendienst. Versuchen Sie nicht, das Gerät selbst auseinanderzubauen und zu reparieren. Das könnte Gefahren zur Folge haben.

Für die EU-Ausführungen des Produkts und/oder für Länder, in denen diese Vorschriften anzuwenden sind:

Ökologie und Recycling des Produkts

- ◆ Die zur Herstellung des Verpackungsmaterials dieses Geräts verwendeten Materialien sind im Sammel-, Klassifizierungs- und Recyclingsystem integriert. Wenn Sie es entsorgen möchten, so können Sie die öffentlichen Container für die betreffenden Materialarten verwenden.
- ◆ Das Produkt ist frei von umweltschädlichen Konzentrationen von Substanzen.



Dieses Symbol weist darauf hin, dass das Produkt, wenn Sie es am Ende seiner Lebensdauer entsorgen wollen, in geeigneter Weise bei einer zugelassenen Entsorgungsstelle abzugeben ist, um die getrennte Sammlung von Elektro- und Elektronikgeräte-Abfall (WEEE)

sicherzustellen.

Dieses Gerät erfüllt die Richtlinie 2014/35/EU über Niederspannung, die Richtlinie 2014/30/EU über elektromagnetische Verträglichkeit, die Richtlinie 2011/65/EU zur Beschränkung der Verwendung bestimmter gefährlicher Stoffe in Elektro- und Elektronikgeräten und die Richtlinie 2009/125/EC über die Anforderungen an die umweltgerechte Gestaltung energiebetriebener Produkte.

GARANTIE UND TECHNISCHER SERVICE

Dieses Produkt ist von der gesetzlichen Garantie gemäß der geltenden Gesetzgebung geschützt. Um Ihre Rechte und Interessen geltend zu machen, müssen Sie eines unserer offiziellen Servicezentren aufsuchen.

Über folgenden Link finden Sie ein Servicezentrum in Ihrer Nähe: <http://www.2helpu.com/>

Sie können auch Informationen anfordern, indem Sie sich mit uns in Verbindung setzen (siehe letzte Seite des Handbuchs).

Sie können dieses Benutzerhandbuch und seine Aktualisierungen unter <http://www.2helpu.com/> herunterladen.

Tabelle mit Empfehlungen

Die folgende Tabelle enthält allgemeine Konfigurationsparameter, die nützlich für Sie sein können.

Hinweis: Bitte beachten Sie, dass diese Parameter nur Richtwerte sind. Lebensmittel können unterschiedlicher Herkunft, Größe, Form und Marke sein. Daher können wir nicht die besten Parameter für alle Lebensmittel angeben.

	MENGE MIN/ MAX (g)	DAUER (min)	TEMPERATUR (°C)	Schüt- teln (Ja/ Nein)	Weiterführende Informationen
POMMES FRITES					
Dünnes gefrorene Pommes	500-800	15-20	200	Ja	
Dicke gefrorene Pommes	500-800	20-25	200	Ja	
Hausgemachte Pommes (5x8 mm)	500-800	20-25	180	Ja	Einen Löffel Öl hinzufügen
Hausgemachte Kartoffelstücke	300-800	18-22	180	Ja	Einen Löffel Öl hinzufügen
Hausgemachte Kartoffeln in Würfeln	300-800	12-18	180	Ja	Einen Löffel Öl hinzufügen
GEMÜSE					
Gegrillte Auberginen und Paprika	200	20	200	Ja	Einen Löffel Öl hinzufügen
FLEISCH UND GEFLÜGEL					
Hamburger	100-500	13-15	180	Nein	
Wurst im Brötchen	100-500	15-20	200	Nein	
Schenkel	100-500	15-20	180	Nein	
Hähnchenbrust	100-500	25-30	180	Nein	
SNACKS					
Frühlingsrollen	100-400	10-12	200	Nein	
Gefrorene Hähnchen-Nuggets	100-500	10-12	200	Ja	
Gefrorene Fischstäbchen (fish fingers)	100-400	10-12	200	Ja	
Snacks Gefrorener paniertes Käse	100-400	10-15	180	Nein	

Black & Decker® und BLACK+DECKER™ sowie die Black & Decker® und BLACK+DECKER™ Logos sind eingetragene Marken der The Black & Decker® Corporation und werden unter Lizenz verwendet. Alle Rechte vorbehalten. Importiert und vertrieben von ENGINEERING AND TECHNOLOGY FOR LIFE, S.L. Avda. Barcelona s/n Oliana, 25790, Spanien

* Informationen über besonders besorgniserregende Stoffe (SVHC) gemäß der Verordnung 1907/2006/EG (REACH): Dieses Produkt enthält Blei, (SVHC-Stoff), CAS-Nummer: 7439-92-1

FRIGGITRICE AD ARIA BXAF5500E

Egregio cliente,

Le siamo grati per aver acquistato un prodotto della marca Black+ Decker. La sua tecnologia, il suo design e la sua funzionalità, oltre al fatto di aver superato le più rigorose norme di qualità, le assicureranno una totale e durevole soddisfazione.

CONSIGLI E AVVERTIMENTI DI SICUREZZA

- ◆ Prima di utilizzare l'apparecchio, leggere attentamente le istruzioni riportate nel presente opuscolo e conservarlo per future consultazioni. La mancata osservanza delle presenti istruzioni può essere causa di incidenti.
- ◆ Prima del primo utilizzo dell'apparecchio, si consiglia di pulire tutte le parti a contatto con gli alimenti, come indicato nella sezione dedicata alla pulizia.
- ◆ Questo apparecchio può essere utilizzato da persone non familiarizzate con il suo uso, da persone disabili o da bambini di età superiore a 8 anni solo nel caso in cui vengano sorvegliati, o siano stati informati su come usare l'apparecchio in sicurezza e abbiano capito i potenziali pericoli.
- ◆ Mantenere l'apparecchio e le parti per il collegamento alla rete elettrica fuori dalla portata di bambini minori di 8 anni.
- ◆ I bambini di età superiore a 8 anni possono eseguire operazioni di pulizia o di manutenzione dell'apparecchio solo se sorvegliati da un adulto.
- ◆ Questo apparecchio non è un giocattolo. Assicurarsi che i bambini non giochino con l'apparecchio.
- ◆ Questo apparecchio non è progettato per funzionare con un temporizzatore esterno, un sistema di telecomando indipendente o un altro dispositivo che lo accenda automaticamente.
- ◆ Se il cavo di alimentazione è danneggiato farlo sostituire dal produttore, da un servizio di assistenza post-vendita o da personale qualificato per evitare pericoli.
- ◆ Questo apparecchio è destinato unicamente ad un uso domestico, non professionale o industriale.
- ◆ Le superfici esterne del prodotto possono surriscaldarsi quando l'apparecchio è in funzione.



Questo simbolo indica che la superficie si può riscaldare durante l'uso.

- ◆ Prima di collegare l'apparecchio alla rete elettrica, verificare che la tensione indicata sulla targhetta caratteristiche e il selettore di tensione corrispondano alla tensione della rete.
- ◆ Collegare l'apparecchio a una presa di corrente con presa a terra che sopporti un minimo di 10 ampere.
- ◆ Verificare che la presa sia adatta alla spina dell'apparecchio. Non apportare alcuna modifica alla spina. Non usare adattatori a spina.
- ◆ Non tirare il cavo elettrico. Non usare mai il cavo elettrico per sollevare, trasportare o scollegare l'apparecchio.
- ◆ Non lasciare che il cavo rimanga impigliato o attorcigliato.
- ◆ Non lasciare che il cavo di connessione entri in contatto con le superfici calde dell'apparecchio.
- ◆ Controllare lo stato del cavo di alimentazione. I cavi dan-

neggiati o attorcigliati aumentano il rischio di scariche elettriche.

- ◆ Non toccare mai la spina con le mani bagnate.
- ◆ Non utilizzare l'apparecchio se il cavo di alimentazione o la spina sono danneggiati.
- ◆ In caso di rottura di una parte dell'involucro esterno dell'apparecchio, scollegare immediatamente la spina dalla presa di corrente, al fine di evitare eventuali scariche elettriche.
- ◆ Non usare l'apparecchio dopo una caduta, se presenta danni visibili o in presenza di qualsiasi perdita.
- ◆ Utilizzare l'apparecchio in una zona ventilata.
- ◆ Non collocare l'apparecchio su superfici calde come piastre di cottura, bruciatori a gas, forni o simili.
- ◆ Appoggiare l'apparecchio su una superficie orizzontale, stabile e adatta a sopportare temperature elevate, lontano da altre sorgenti di calore e da possibili schizzi d'acqua.
- ◆ **AVVERTENZA:** Per evitare un surriscaldamento non coprire l'apparecchio.
- ◆ Apparato non idoneo all'uso in ambienti esterni.
- ◆ Non lasciare l'apparecchio sotto la pioggia o in luoghi umidi. Le infiltrazioni d'acqua aumentano il rischio di scariche elettriche.
- ◆ Si sconsiglia l'uso dell'apparecchio a persone insensibili al calore in quanto l'apparecchio possiede superfici riscaldate.
- ◆ Non toccare le parti riscaldate dell'apparecchio perché potrebbero provocare gravi scottature.

Servizio

- ◆ Il produttore invalida la garanzia e declina ogni responsabilità in caso di uso inappropriato dell'apparecchio o non conforme alle istruzioni d'uso.

DESCRIZIONE

A Pannello di controllo digitale e tattile

1. Pulsante accensione
2. Pulsante di avvio
3. Pulsante arresta/cancella
4. Spie luminose di funzionamento
5. Pulsante del programma prestabilito
 - 5.1 Programma per preriscaldare
 - 5.2 Programma per patate
 - 5.3 Programma per ali di pollo
 - 5.4 Programma per bacon
 - 5.5 Programma per frutti di mare
 - 5.6 Programma per vegetali

5.7 Programma per dolci

5.8 Programma per arrostitire

5.9 Programma per grigliare

5.10 Programma per disidratare

5.11 Programma per riscaldare

5.12 Programma per conservare il calore

6. Pulsante di regolazione della temperatura/del tempo

7. Pulsante per alternare la visualizzazione tempo/temperatura

8. Spia di preriscaldamento

9. Spia per mescolare

B Uscita dell'aria

C Cavo di alimentazione e spina

D Recipiente esterno

E Cestello per friggere

F Protezione del pulsante di apertura del cestello

G Pulsante di apertura del cestello

H Impugnatura del cestello

- ◆ Nel caso in cui il modello del Suo apparecchio non sia dotato degli accessori anteriormente elencati, può acquistarli separatamente presso i punti di assistenza tecnica autorizzati.

Precauzioni d'uso:

- ◆ Prima di ogni utilizzo, svolgere completamente il cavo dell'apparecchio.
- ◆ Non utilizzare l'apparecchio se gli accessori non sono correttamente montati.
- ◆ Non utilizzare l'apparecchio se gli accessori presentano dei difetti. Sostituirli immediatamente.
- ◆ Non avviare mai l'apparecchio a vuoto.
- ◆ Non utilizzare l'apparecchio se il timer non funziona correttamente.
- ◆ Non muovere l'apparecchio durante l'uso
- ◆ Per conservare in buono stato il trattamento antiaderente, non utilizzare utensili metallici o appuntiti.
- ◆ Scollegare la spina dalla presa di corrente quando l'apparecchio non è in uso e prima di eseguire qualsiasi operazione di pulizia.
- ◆ Conservare questo apparecchio fuori dalla portata dei bambini e/o di persone con limitate capacità fisiche, sensoriali o mentali o con mancanza di esperienza e conoscenza
- ◆ Regolare il comando termostato sulla posizione di minimo (MIN) non garantisce la sconnessione permanente dell'apparecchio.

MODO D'USO PRIMA DELL'USO:

- ◆ Assicurarsi di aver rimosso dal prodotto tutto il materiale di imballaggio.
- ◆ Previamente al primo utilizzo dell'apparecchio, si consiglia di pulire tutte le parti a contatto con gli alimenti, come indicato nella sezione dedicata alla pulizia.

Uso

- ◆ Srotolare completamente il cavo prima di attaccare la spina.
- ◆ Inserire la spina dell'apparecchio in una presa di corrente con collegamento a terra.
- ◆ Il pulsante di accensione del pannello di controllo si illuminerà.
- ◆ Aprire il cestello e inserire gli ingredienti da friggere, arrostiti o cuocere.
- ◆ Riposizionare il secchiello nell'apparecchio.
- ◆ Nota: Non usare mai la vaschetta se non è presente il cestello.
- ◆ Nota: Maneggiare sempre il secchiello mediante il cestello e la sua impugnatura. Non toccarla quando è calda.
- ◆ Premere il pulsante di accensione del pannello di controllo e quest'ultimo si illuminerà.
- ◆ NOTA: Se si scollega l'apparecchio dalla rete elettrica mentre è selezionato un programma, la spia indicatrice di tale programma si illumina quando lo si accende nuovamente.

Temperatura e tempo

- ◆ È possibile cambiare la temperatura e l'ora premendo i relativi simboli (6) e alternare tali parametri (7).

Programmi predefiniti

- ◆ Questo apparecchio possiede 12 programmi predefiniti.
- ◆ Per selezionare il programma, premere il pulsante corrispondente tra quelli indicati precedentemente.
- ◆ NOTA: Il programma per preriscaldare si può selezionare solo dopo aver selezionato uno degli altri programmi.
- ◆ * Se si desidera, si possono modificare anche i parametri di temperatura e tempo dei programmi predefiniti.
- ◆ Dopo aver selezionato il programma, premere il pulsante di avvio per iniziare a riscaldare. Le spie indicatrici si accenderanno nella modalità di preriscaldamento, se non è stata modificata precedentemente.
- ◆ Per modificare i parametri durante il processo richiesto dalla ricetta, per prima cosa mettere in pausa: la spia del programma selezionato lampeggia per ricordare

quale sia e si potranno modificare tempo e temperatura seguendo le indicazioni della sezione "Temperatura e tempo".

- ◆ NOTA: L'apparecchio si spegne se si estrae la vaschetta in qualsiasi momento durante la cottura e si riaccende appena la si inserisce nuovamente.
- ◆ NOTA: Per alcuni programmi si illumina l'opzione agitare, tramite la quale l'apparecchio avvisa l'utente della necessità di agitare l'alimento.
- ◆ Quando termina il tempo di cottura, la friggitrice emette un suono di avviso.
- ◆ Verificare che gli alimenti siano cotti.
- ◆ Se non lo fossero, reinserire il recipiente nell'apparecchio e impostare il temporizzatore aggiungendo alcuni minuti, come descritto nella sezione "Temperatura e tempo".
- ◆ Quando termini il tempo di cottura, estrarre completamente la vaschetta dall'apparecchio. l'apparecchio si disattiva automaticamente
- ◆ ATTENZIONE: sia la vaschetta che il cestello, nonché gli alimenti, saranno MOLTO caldi.
- ◆ Appoggiare il cestello su una superficie idonea a sopportare alte temperature.
- ◆ Separare il cestello dalla vaschetta mediante il pulsante per rilasciare il cestello e capovolgerlo per estrarre gli alimenti senza rischi di scottature.
- ◆ Nota: non è necessario attendere per riutilizzare la friggitrice ad aria subito dopo la cottura di alcuni alimenti.

Una volta concluso l'utilizzo dell'apparecchio:

- ◆ Scollegare l'apparecchio dalla rete.
- ◆ Lasciare raffreddare l'apparecchio.
- ◆ Pulire l'apparecchio.

Protettore termico di sicurezza:

- ◆ L'apparecchio possiede un dispositivo termico di sicurezza che lo protegge da qualsiasi surriscaldamento.
- ◆ Se l'apparecchio si sconnette da solo e non si riconnette, scollegarlo dalla presa e attendere circa 15 minuti prima di connetterlo di nuovo. Se ancora non funziona, rivolgersi ad un centro d'assistenza tecnica autorizzato.

PULIZIA

- ◆ Scollegare la spina dalla rete elettrica e aspettare che l'apparecchio si raffreddi, prima di eseguirne la pulizia.
- ◆ Pulire il gruppo elettrico con un panno umido, quindi asciugarlo.

- ◆ Per la pulizia non impiegare solventi o prodotti a pH acido o basico, come la candeggina, né prodotti abrasivi.
- ◆ Non immergere l'apparecchio in acqua o altri liquidi, né lavarlo con acqua corrente.
- ◆ Si raccomanda di pulire l'apparecchio periodicamente e di rimuovere tutti i residui di cibo.
- ◆ La mancata pulizia periodica dell'apparecchio può provocare il deterioramento delle superfici, compromettendone la durata operativa e la sicurezza.
- ◆ La vaschetta e il cestello sono indicati per il lavaggio in lavastoviglie.
- ◆ Prima di montare e riporre l'apparecchio, asciugare bene tutti i pezzi.

ANOMALIE E RIPARAZIONI

- ◆ In caso di guasto, rivolgersi ad un Centro d'Assistenza Tecnica autorizzato. Non tentare di smontare o di riparare l'apparecchio: può essere pericoloso.

Per i prodotti dell'Unione Europea e/o nel caso in cui sia previsto dalla legislazione del Suo paese di origine:

Prodotto ecologico e riciclabile

- ◆ I materiali che costituiscono l'imballaggio di questo apparecchio sono compresi in un sistema di raccolta, classificazione e riciclaggio degli stessi. Per lo smaltimento, utilizzare gli appositi contenitori pubblici, adatti per ogni tipo di materiale.
- ◆ Il prodotto non contiene concentrazioni di sostanze considerate dannose per l'ambiente.

 Questo simbolo indica che, per smaltire il prodotto al termine della sua durata utile, occorre depositarlo presso un ente di smaltimento autorizzato alla raccolta differenziata di rifiuti di apparecchiature elettriche ed elettroniche (RAEE).

Questo apparecchio rispetta la Direttiva 2014/35/EU di Bassa Tensione, la Direttiva 2014/30/EU di Compatibilità Elettromagnetica, la Direttiva 2011/65/EU sui limiti d'impiego di determinate sostanze pericolose negli apparecchi elettrici ed elettronici

e la Direttiva 2009/125/EC riguardante l'Ecodesign dei prodotti che consumano energia.

GARANZIA E ASSISTENZA TECNICA

Questo prodotto possiede il riconoscimento e la protezione della garanzia legale di conformità con la legislazione vigente. Per far valere i suoi diritti o interessi, dovrà rivolgersi a uno qualsiasi dei nostri servizi ufficiali di assistenza tecnica.

Può trovare il più vicino cliccando sul seguente link: <http://www.2helpu.com/>

Inoltre, può richiedere informazioni mettendosi in contatto con noi (consultare l'ultima pagina del manuale).

Può scaricare questo manuale di istruzioni e i suoi aggiornamenti da <http://www.2helpu.com/>

Tabella di raccomandazioni

La tabella mostrata a continuazione contiene dei parametri di configurazione comuni, che possono risultare utili.

Nota: tenere presente che questi parametri sono meramente indicativi. Gli alimenti possono essere di origine, dimensioni, forme e marche diverse, pertanto non possiamo garantire i migliori parametri per alimenti specifici.

	QUANTITÀ MIN/MAX (g)	TEMPO (min)	TEMPERATURA (°C)	Agitare (sì/no)	Ulteriori informa- zioni
PATATE FRITTE					
Patate fritte fine congelate	500-800	15-20	200	Sì	
Patate fritte grosse congelate	500-800	20-25	200	Sì	
Patate fritte fatte in casa (5x8 mm)	500-800	20-25	180	Sì	Aggiungere una cucchiata d'olio
Patate a spicchi fatte in casa	300-800	18-22	180	Sì	Aggiungere una cucchiata d'olio
Patate a dadini fatte in casa	300-800	12-18	180	Sì	Aggiungere una cucchiata d'olio
VERDURE					
Melanzane e peperoni arrostiti e conditi con olio	200	20	200	Sì	Aggiungere una cucchiata d'olio
CARNI E VOLATILI					
Hamburger	100-500	13-15	180	Non	
Involtoni di salsiccia	100-500	15-20	200	Non	
Cosce	100-500	15-20	180	Non	
Petto di pollo	100-500	25-30	180	Non	
APERITIVI					
Involtoni primavera	100-400	10-12	200	Non	
Nugget di pollo congelati	100-500	10-12	200	Sì	
Bastoncini di pesce surgelati (fish fingers)	100-400	10-12	200	Sì	
Aperitivi al formaggio impanati congelati	100-400	10-15	180	Non	

Black & Decker® y BLACK+DECKER™ e i logotipi di Black & Decker® e BLACK+DECKER™ sono marchi registrati di The Black & Decker® Corporation e si utilizzano solo con una licenza. Tutti i diritti riservati. Importato e distribuito da ENGINEERING AND TECHNOLOGY FOR LIFE, S.L. Avda. Barcellona s/n Oliana, 25790, Spagna

* Informazioni relative alle sostanze estremamente preoccupanti (SVHC) secondo il regolamento 1907/2006/CE (REACH): Questo prodotto contiene piombo (sostanza SVHC), numero CAS: 7439-92-1

FREIDORA DE AIRE BXAF5500E

Distinguido cliente:

Le agradecemos que se haya decidido por la compra de un producto de la marca Black+Decker. Su tecnología, diseño y funcionalidad, junto con el hecho de superar las más estrictas normas de calidad le comportarán total satisfacción durante mucho tiempo.

CONSEJOS Y ADVERTENCIAS DE SEGURIDAD

- ◆ Leer atentamente este folleto de instrucciones antes de poner el aparato en marcha y guardarlo para posteriores consultas. La no observación y cumplimiento de estas instrucciones pueden comportar como resultado un accidente.
- ◆ Antes del primer uso, limpiar todas las partes del producto que puedan estar en contacto con alimentos, procediendo tal como se indica en el apartado de limpieza.
- ◆ Este aparato puede ser utilizado por personas no familiarizadas con su uso, personas discapacitadas o niños mayores de 8 años siempre que lo hagan bajo supervisión o hayan recibido formación sobre el uso seguro del aparato y entiendan los peligros que comporta.
- ◆ Mantener el aparato y su conexión de red fuera del alcance de los niños menores de 8 años.
- ◆ Los niños no deben realizar operaciones de limpieza o mantenimiento del aparato a menos que sean mayores de 8 años y tengan la supervisión de un adulto.
- ◆ Este aparato no es un juguete. Los niños deben estar bajo vigilancia para asegurar que no jueguen con el aparato.
- ◆ Este aparato no está destinado a funcionar con un temporizador externo, un sistema de control remoto independiente u otro dispositivo que lo encienda automáticamente.
- ◆ Si el cable de alimentación esta dañado, debe ser substituido por el fabricante, por su servicio postventa o por personal cualificado similar con el fin de evitar un peligro.
 - ◆ Este aparato está pensado únicamente para un uso doméstico, no para uso profesional o industrial.
 - ◆ Las superficies exteriores del producto pueden calentarse cuando el aparato está en funcionamiento.



Este símbolo indica que la superficie puede calentarse durante el uso.

- ◆ Antes de conectar el aparato a la red, verificar que el voltaje indicado en la placa de características coincide con el voltaje de red.
- ◆ Conecte el aparato a una toma de corriente con conexión a tierra capaz de soportar un mínimo de 10 amperios.
- ◆ La clavija del aparato debe coincidir con la base eléctrica de la toma de corriente. Nunca modificar la clavija. No usar adaptadores de clavija.
- ◆ No forzar el cable eléctrico de conexión. Nunca usar el cable eléctrico para levantar, transportar o desenchufar el aparato.
- ◆ No dejar que el cable eléctrico de conexión quede atrapado o arrugado.
- ◆ No dejar que el cable eléctrico de conexión quede en

contacto con las superficies calientes del aparato.

- ◆ Verificar el estado del cable eléctrico de conexión. Los cables dañados o enredados aumentan el riesgo de choque eléctrico.
- ◆ No tocar la clavija de conexión con las manos mojadas.
- ◆ No utilizar el aparato con el cable eléctrico o la clavija dañada.
- ◆ Si alguna de las envolventes del aparato se rompe, desconectar inmediatamente el aparato de la red para evitar la posibilidad de sufrir un choque eléctrico.
- ◆ No utilizar el aparato si ha caído, si hay señales visibles de daños, o si existe fuga.
- ◆ Use el aparato en una zona ventilada.
- ◆ No colocar el aparato sobre superficies calientes tales como placas de cocción, quemadores de gas, hornos o similares.
- ◆ Situar el aparato sobre una superficie horizontal, plana, estable y apta para soportar altas temperaturas, alejada de otras fuentes de calor y de posibles salpicaduras de agua.
- ◆ **ADVERTENCIA:** A fin de evitar un sobrecalentamiento, no cubrir el aparato.
- ◆ Este aparato no es adecuado para uso en exteriores.
- ◆ No exponer el aparato a la lluvia o condiciones de humedad. El agua que entre en el aparato aumentará el riesgo de choque eléctrico.
- ◆ No usar el aparato, en el caso de personas insensibles al calor (ya que el aparato tiene superficies calefactadas).
- ◆ No tocar las partes calefactadas del aparato, ya que pueden provocar quemaduras.

Servicio

- ◆ Toda utilización inadecuada, o en desacuerdo con las instrucciones de uso, puede comportar peligro, anulando la garantía y la responsabilidad del fabricante.

DESCRIPCIÓN

A Panel de control digital y táctil

1. Botón de encendido
2. Botón de inicio
3. Botón de parar/cancelar
4. Luces indicadoras de funcionamiento
5. Botón de programa preestablecido
 - 5.1 Programa de precalentar
 - 5.2 Programa de patatas
 - 5.3 Programa de alitas de pollo
 - 5.4 Programa de bacon

- 5.5 Programa de marisco
- 5.6 Programa de vegetales
- 5.7 Programa de repostería
- 5.8 Programa de asar
- 5.9 Programa de parrilla
- 5.10 Programa de deshidratar
- 5.11 Programa de recalentar
- 5.12 Programa de mantener caliente
6. Botón de ajuste de temperatura/tiempo
7. Botón de alternar visualización tiempo/temperatura
8. Indicador de precalentado
9. Indicador de remover

- B Salida de Aire
- C Cable de alimentación y enchufe
- D Recipiente exterior
- E Cesta de freír
- F Protección del botón de apertura de la cesta
- G Botón de apertura de la cesta
- H Asa de la cesta

- ◆ En caso de que su modelo de aparato no disponga de los accesorios descritos anteriormente, éstos también pueden adquirirse por separado en los Servicios de Asistencia Técnica.

Utilización y cuidados:

- ◆ Antes de cada uso, extender completamente el cable de alimentación del aparato.
- ◆ No usar el aparato si sus accesorios no están debidamente acoplados.
- ◆ No usar el aparato si los accesorios acoplados a él presentan defectos. Proceda a sustituirlos inmediatamente.
- ◆ No utilizar el aparato vacío.
- ◆ No usar el aparato si el temporizador no funciona correctamente.
- ◆ No mover o desplazar el aparato mientras esté en funcionamiento.
- ◆ Para conservar el tratamiento antiadherente en buen estado, no utilizar sobre el utensilios metálicos o punzantes.
- ◆ Desenchufar el aparato de la red cuando no se use y antes de realizar cualquier operación de limpieza.
- ◆ Guardar este aparato fuera del alcance de los niños y/o personas con capacidades físicas, sensoriales o mentales reducidas o falta de experiencia y conocimiento
- ◆ Colocar el termostato a la posición de mínimo (MIN), no garantiza la desconexión permanente del aparato.

MODO DE EMPLEO

NOTAS PREVIAS AL USO:

- ◆ Asegúrese de que ha retirado todo el material de embalaje del producto.
- ◆ Antes de usar el producto por primera vez, limpie las partes en contacto con alimentos tal como se describe en el apartado de Limpieza.

Uso

- ◆ Desenrolle completamente el cable antes de enchufar.
- ◆ Enchufe el aparato en una toma de corriente conectada a tierra.
- ◆ El botón de encendido del panel de control se iluminará.
- ◆ Abra la cesta y ponga los ingredientes que desea freír, asar o cocinar en la cesta.
- ◆ Vuelva a introducir la cubeta en el aparato.
- ◆ Nota: No usar nunca la cubeta sin la cesta en su interior.
- ◆ Nota: Manipule siempre la cubeta mediante la cesta y su asa. No la coja si está caliente.
- ◆ Presione el botón de encendido del panel de control, verá que el panel de control se iluminará.
- ◆ NOTA: Si desenchufa el aparato con un programa seleccionado, se iluminará con dicho programa al volver a encenderlo.

Temperatura y tiempo

- ◆ Puede cambiar la temperatura y la hora pulsando los símbolos correspondientes (6) y alternar estos parámetros (7).

Programas predefinidos

- ◆ Este aparato tiene 12 programas predefinidos.
- ◆ Para seleccionar el programa, pulse el botón correspondiente entre los indicados previamente.
- ◆ NOTA: El programa de precalentar sólo puede seleccionarse después de seleccionar uno de los otros programas
- ◆ *Si lo desea también se puede modificar los parámetros de temperatura y tiempo de los programas predefinidos.
- ◆ Una vez haya seleccionado el programa pulse el botón de inicio para empezar a calentar. Verá que las luces indicadoras se pondrán en modo de precalentar si no ha modificado previamente.
- ◆ Para modificar los parámetros durante el transcurso de la receta, pausar primero, se le recordará que programa ha seleccionado mediante el parpadeo del mismo y podrá modificar el tiempo y temperatura deseados como se describe en la sección de "Temperatura y tiempo".

- ◆ NOTA: Verá que el aparato se apaga si saca la cubeta en cualquier momento de la cocción y se enciende en cuanto la vuelve a meter.
- ◆ NOTA: Verá que para algunos programas se enciende la opción de sacudir, la cual provocará que el aparato avise al usuario de sacudir el alimento.
- ◆ La freidora emite un sonido de alerta cuando acaba el tiempo de cocción.
- ◆ Compruebe si los alimentos están listos.
- ◆ Si no lo están, sólo tiene que volver a introducir el recipiente en el aparato y programar el temporizador durante unos minutos más como se describe en la sección de "Temperatura y tiempo".
- ◆ Una vez termine el tiempo de cocción, saque toda la parte de la cubeta fuera del aparato. El aparato se desactivará automáticamente.
- ◆ ATENCIÓN: tanto la cubeta y la cesta, como los alimentos, estarán MUY calientes.
- ◆ Apoye la cesta en una superficie apta para soportar altas temperaturas.
- ◆ Separe la cesta de la cubeta usando el botón liberador de la cesta y vuélquelo para sacar los alimentos sin riesgo de quemarse.
- ◆ Nota: no es necesario que espere para volver a utilizar la freidora por aire directamente después de cocinar determinados alimentos.

Una vez finalizado el uso del aparato:

- ◆ Desenchufar el aparato de la red eléctrica.
- ◆ Deje enfriar el aparato.
- ◆ Limpiar el aparato.

Protector térmico de seguridad:

El aparato dispone de un dispositivo térmico de seguridad que protege el aparato de cualquier sobrecalentamiento.

Si el aparato se desconecta por sí mismo y no vuelve a conectarse, proceder a desenchufarlo de la red, esperar unos 15 minutos antes de volver a conectarlo. Si sigue sin funcionar, acudir a uno de los servicios de asistencia técnica autorizados.

LIMPIEZA

- ◆ Desenchufar el aparato de la red y dejarlo enfriar antes de iniciar cualquier operación de limpieza.
- ◆ Limpiar el aparato con un paño húmedo impregnado con unas gotas de detergente y secarlo después.
- ◆ No utilizar disolventes, ni productos con un factor pH ácido o básico como la lejía, ni productos abrasivos, para la limpieza del aparato.

- ◆ No sumergir el aparato en agua u otro líquido, ni ponerlo bajo el grifo.
- ◆ Se recomienda limpiar el aparato regularmente y retirar todos los restos de alimentos.
- ◆ Si el aparato no se mantiene en buen estado de limpieza, su superficie puede degradarse y afectar de forma inexorable la duración de la vida del aparato y conducir a una situación peligrosa.
- ◆ La cubeta y el cestillo son aptos para lavavajillas.
- ◆ A continuación, seque todas las piezas antes de su montaje y guardado.

ANOMALÍAS Y REPARACIÓN

- ◆ En caso de avería llevar el aparato a un Servicio de Asistencia Técnica autorizado. No intente desmontarlo o repararlo ya que puede existir peligro.

Para las versiones EU del producto y/o en el caso de que en su país aplique:

Ecología y reciclabilidad del producto

- ◆ Los materiales que constituyen el envase de este aparato, están integrados en un sistema de recogida, clasificación y reciclado de los mismos. Si desea deshacerse de ellos, puede utilizar los contenedores públicos apropiados para cada tipo de material.
- ◆ El producto está exento de concentraciones de sustancias que se puedan considerar dañinas para el medio ambiente.



Este símbolo significa que, si desea deshacerse del producto, una vez transcurrida la vida del mismo, debe depositarlo por los medios adecuados a manos de un gestor de residuos autorizado para la recogida selectiva de Residuos de Aparatos Eléctricos y Electrónicos

(RAEE).

Este aparato cumple con la Directiva 2014/35/EU de Baja Tensión, con la Directiva 2014/30/EU de Compatibilidad Electromagnética, con la Directiva 2011/65/EU sobre restricciones a la utilización de determinadas sustancias peligrosas en aparatos eléctricos y electrónicos y con la Directiva 2009/125/EC sobre los requisitos de diseño ecológico aplicable a los productos relacionados con la energía.

GARANTÍA Y ASISTENCIA TÉCNICA

Este producto goza del reconocimiento y protección de la garantía legal de acuerdo con la legislación vigente. Para hacer valer sus derechos o intereses, debe acudir a cualquiera de nuestros servicios oficiales de asistencia técnica.

Puede encontrar el más cercano accediendo al siguiente enlace web: <http://www.2helpu.com/>

También puede solicitar información relacionada poniéndose en contacto con nosotros (consulte la última página del manual).

Puede descargar este manual de instrucciones y sus actualizaciones en <http://www.2helpu.com/>

Tabla de recomendaciones

La tabla que aparece a continuación contiene parámetros comunes de configuración que pueden serle útiles.

Nota: tenga en cuenta que estos parámetros son meramente indicativos. Los alimentos pueden ser de origen, tamaño, forma y marcas diferentes, por lo que no podemos garantizar los mejores parámetros para alimentos específicos.

	CANTIDAD MÍN./MÁX. (g)	TIEMPO (mín.)	TEMPERATURA (°C)	Agitar (sí/no)	Información adicional
PATATAS FRITAS					
Patatas fritas finas congeladas	500-800	15-20	200	Sí	
Patatas fritas gruesas congeladas	500-800	20-25	200	Sí	
Patatas fritas caseras (5x8 mm)	500-800	20-25	180	Sí	Añada una cucharada de aceite
Patatas caseras en gajos	300-800	18-22	180	Sí	Añada una cucharada de aceite
Patatas caseras en dados	300-800	12-18	180	Sí	Añada una cucharada de aceite
VERDURAS					
Berenjenas y pimientos escalivados	200	20	200	Sí	Añada una cucharada de aceite
CARNES Y AVES					
Hamburguesa	100-500	13-15	180	No	
Rollos de salchichas	100-500	15-20	200	No	
Muslos	100-500	15-20	180	No	
Pechuga de pollo	100-500	25-30	180	No	
APERITIVOS					
Rollitos de primavera	100-400	10-12	200	No	
Nuggets de pollo congelados	100-500	10-12	200	Sí	
Varitas de pescado congeladas (fish fingers)	100-400	10-12	200	Sí	
Aperitivos de queso empanados congelados	100-400	10-15	180	No	

Black & Decker® y BLACK+DECKER™ y los logotipos de Black & Decker® y BLACK+DECKER™ son marcas registradas de The Black & Decker® Corporation y se utilizan bajo licencia. Todos los derechos están reservados. Importado y distribuido por ENGINEERING AND TECHNOLOGY FOR LIFE, S.L. Avda. Barcelona s/n Oliana, 25790, España

* Información relativa a las sustancias altamente preocupantes (SVHC) según el Reglamento 1907/2006/CE (REACH): Este producto contiene plomo, (sustancia SVHC), número CAS: 7439-92-1

FRITADEIRA DE AR QUENTE BXAF5500E

Caro cliente:

Obrigado por ter adquirido um eletrodoméstico da marca Black+Decker. A sua tecnologia, design e funcionalidade, aliados às mais rigorosas normas de qualidade, garantir-lhe-ão uma total satisfação durante muito tempo.

CONSELHOS E ADVERTÊNCIAS DE SEGURANÇA

- ◆ Leia atentamente este manual de instruções antes de ligar o aparelho e guarde-o para consultas futuras. A não observância e cumprimento destas instruções pode resultar em acidente.
- ◆ Antes da primeira utilização, limpe todas as partes do aparelho que possam estar em contacto com os alimentos, procedendo como se indica no capítulo de limpeza.
- ◆ Este aparelho pode ser utilizado por pessoas não familiarizadas com a sua utilização, pessoas incapacitadas ou crianças a partir dos 8 anos, desde que o façam sob supervisão ou tenham recebido formação sobre a utilização segura do aparelho e compreendam os perigos que este comporta.
- ◆ Guarde o aparelho fora do alcance de crianças menores de 8 anos.
- ◆ As crianças não devem realizar operações de limpeza ou manutenção

do aparelho, a menos que sejam maiores de 8 anos e se encontrem sob a supervisão de um adulto.

- ◆ Este aparelho não é um brinquedo. As crianças devem ser vigiadas para garantir que não brincam com o aparelho.
 - ◆ Este aparelho não foi projetado para funcionar com um temporizador externo, ou com um sistema de controlo remoto independente ou outro dispositivo que o ligue automaticamente.
 - ◆ Se o cabo de alimentação estiver danificado, deve ser substituído pelo fabricante, pelo serviço pós-venda ou por pessoal técnico qualificado afim de evitar riscos.
 - ◆ Este aparelho foi concebido exclusivamente para uso doméstico, não para uso profissional ou industrial.
 - ◆ As superfícies exteriores do produto podem aquecer quando o aparelho está em funcionamento.
-  Este símbolo indica que a superfície pode aquecer durante a utilização.
- ◆ Antes de ligar o aparelho à corrente, verifique se a tensão indicada na placa de características corresponde à tensão da rede.
 - ◆ Ligue o aparelho a uma tomada elétrica com ligação à terra capaz de suportar, no mínimo, 10 amperes.
 - ◆ A ficha do aparelho deve coincidir com a tomada de corrente elétrica. Nunca modifique a ficha. Não utilize adaptadores de ficha.
 - ◆ Não force o cabo elétrico. Nunca utilize o cabo de alimentação para levantar, transportar ou desligar o aparelho da corrente.
 - ◆ Não deixe que o cabo elétrico fique preso ou dobrado.
 - ◆ Evite que o cabo entre em contacto com as superfícies quentes do aparelho.
 - ◆ Verifique o estado do cabo elétrico. Os cabos danificados ou entrelaçados aumentam o risco de choque elétrico.

- ◆ Não toque na ficha de ligação com as mãos molhadas.
- ◆ Não utilize o aparelho se o cabo elétrico ou a ficha estiverem danificados.
- ◆ Se algum dos revestimentos do aparelho se partir, desligue imediatamente o aparelho da corrente para evitar a possibilidade de sofrer um choque elétrico.
- ◆ Não utilize o aparelho se este caiu e se existirem sinais visíveis de danos ou de fuga.
- ◆ Utilize o aparelho numa zona bem ventilada.
- ◆ Não coloque o aparelho em cima de superfícies quentes tais como placas elétricas, queimadores a gás, fornos, etc.
- ◆ Coloque o aparelho sobre uma superfície plana e estável, apta a suportar temperaturas elevadas, longe de outras fontes de calor e de possíveis salpicos de água.
- ◆ **ADVERTÊNCIA:** Para evitar o sobreaquecimento, não cubra o aparelho.
- ◆ Este aparelho não deve ser utilizado no exterior.
- ◆ Não exponha o aparelho à chuva ou a condições de humidade. A água que entrar no aparelho aumentará o risco de choque elétrico.
- ◆ As pessoas insensíveis ao calor não devem utilizar o aparelho (já que este tem superfícies aquecidas).
- ◆ Não toque nas partes quentes do aparelho, uma vez que podem provocar queimaduras graves.

Assistência Técnica

- ◆ Qualquer utilização inadequada ou em desacordo com as instruções de utilização pode ser perigosa e anula a garantia e a responsabilidade do fabricante.

DESCRIÇÃO

A Painel de controlo digital e tátil

1. Botão de ligação
2. Botão de arranque
3. Botão de parar/cancelar
4. Indicadores luminosos de funcionamento
5. Botão de programa predefinido
 - 5.1 Programa de preaquecimento
 - 5.2 Programa para batatas
 - 5.3 Programa para asinhas de frango
 - 5.4 Programa para bacon
 - 5.5 Programa para marisco
 - 5.6 Programa para vegetais
 - 5.7 Programa de bolos e pasteleria
 - 5.8 Programa para assar
 - 5.9 Programa para grelhar

- 5.10 Programa para desidratar
- 5.11 Programa de reaquecimento
- 5.12 Programa para manter quente
6. Botão de ajuste da temperatura/tempo
7. Botão para alternar entre ver o tempo/temperatura
8. Indicador de preaquecimento
9. Indicador para retirar os alimentos

B Saída de ar

C Cabo de alimentação e ficha

D Recipiente externo

E Cuba de fritura

F Proteção do botão de abertura do cesto

G Botão de abertura do cesto

H Pega do cesto

- ◆ Caso o seu modelo de aparelho não disponha dos acessórios descritos anteriormente, pode adquiri-los separadamente nos Serviços de Assistência Técnica.

Utilização e cuidados:

- ◆ Antes de cada utilização, desenrole completamente o cabo de alimentação do aparelho.
- ◆ Não utilize o aparelho se os acessórios não estiverem devidamente montados.
- ◆ Não utilize o aparelho se os acessórios ou consumíveis montados apresentarem defeitos. Substitua-os imediatamente.
- ◆ Não utilize o aparelho se estiver vazio.
- ◆ Não utilize o aparelho se o temporizador não funcionar corretamente.
- ◆ Não mova o aparelho enquanto estiver em funcionamento.
- ◆ Para manter o tratamento antiaderente em bom estado, não utilize utensílios metálicos ou objectos de corte sobre o mesmo.
- ◆ Desligue o aparelho da corrente quando não estiver a ser utilizado e antes de iniciar qualquer operação de limpeza.
- ◆ Guarde o aparelho fora do alcance das crianças e de pessoas com capacidades físicas, sensoriais ou mentais reduzidas, ou que tenham falta de experiência e conhecimento
- ◆ Colocar o termóstato na posição de mínimo (MIN) não garante que o aparelho fique totalmente desligado.

MODO DE UTILIZAÇÃO NOTAS PARA ANTES DA UTILIZAÇÃO:

- ◆ Certifique-se de que retirou todo o material de embalagem do produto.
- ◆ Antes de utilizar o produto pela primeira vez, limpe as partes em contacto com os alimentos tal como se descreve no capítulo de limpeza.

Utilização

- ◆ Desenrole completamente o cabo antes de o ligar à tomada.
- ◆ Ligue a ficha do aparelho a uma tomada elétrica com ligação à terra.
- ◆ O botão de ligado no painel de controlo acende-se.
- ◆ Abra a cuba e ponha os ingredientes que deseja fritar, assar ou cozinhar dentro do cesto.
- ◆ Torne a colocar a cuba no aparelho.
- ◆ Nota: Nunca utilize a cuba sem ter o cesto colocado no seu interior.
- ◆ Nota: Manipule sempre a cuba através da asa do cesto. Não lhe toque se estiver quente.
- ◆ Prima o botão de ligar no painel de controlo, verá que o painel de controlo se ilumina.
- ◆ NOTA: Se desligar o aparelho da corrente com um programa selecionado, o ícone do mesmo se liga para o voltar a ligar.

Temperatura e tempo

- ◆ Pode alterar a temperatura e a hora premindo os símbolos correspondentes (6) e alternar entre estes parâmetros (7).

Programas predefinidos

- ◆ Este aparelho possui 12 programas predefinidos.
- ◆ Para seleccionar o programa, prima o botão correspondente entre os previamente indicados.
- ◆ NOTA: O programa de preaquecimento só pode ser selecionado após seleccionar um dos outros programas
- ◆ *Se o desejar, pode também modificar os parâmetros da temperatura e do tempo dos programas predefinidos.
- ◆ Uma vez selecionado o programa, prima o botão de início para começar a aquecer. Verá que os indicadores luminosos ficam em modo de preaquecimento se não foi previamente modificado.
- ◆ Para modificar os parâmetros durante o decorrer da receita, pause primeiro o aparelho, este irá recordar que programa foi selecionado mediante o piscar do ícone

e poderá modificar o tempo e a temperatura desejados como se descreve na secção "Temperatura e tempo".

- ◆ NOTA: Verá que o aparelho desliga-se se retirar a cuba durante o funcionamento e torna-se a ligar quando a voltar a colocar.
- ◆ NOTA: Verá que nalguns programas a opção de abanar se acende, a qual fará com que o aparelho avise o utilizador de que deve abanar/voltar os alimentos.
- ◆ A fritadeira emite um aviso sonoro de alerta quando termina o tempo de fritura.
- ◆ Verifique se os alimentos estão prontos.
- ◆ Se ainda não estiverem, só tem de voltar a colocar a cuba dentro do aparelho e programar o temporizador para mais alguns minutos, como se descreve na secção "Temperatura e tempo".
- ◆ Uma vez terminado o tempo de fritura, retire completamente a cuba do aparelho. O aparelho é automaticamente desativado.
- ◆ ATENÇÃO: a cuba e o cesto, assim como os alimentos, estarão BASTANTE QUENTES.
- ◆ Apoie o cesto numa superfície apta a suportar altas temperaturas.
- ◆ Separe o cesto da cuba através do botão libertador do cesto e vire-o para retirar os alimentos sem risco de se queimar.
- ◆ Nota: não é necessário esperar para voltar a utilizar a fritadeira logo após cozinhar determinados alimentos.

Uma vez concluída a utilização do aparelho:

- ◆ Desligue o aparelho da corrente elétrica.
- ◆ Deixe o aparelho arrefecer.
- ◆ Limpe o aparelho.

Protetor térmico de segurança:

- ◆ O aparelho dispõe de um dispositivo térmico de segurança que o protege de qualquer sobreaquecimento.
- ◆ Se o aparelho se desligar sozinho e não se voltar a ligar, desligue-o da corrente e aguarde 15 minutos antes de o ligar novamente. Se continuar sem funcionar, dirija-se a um dos Serviços de Assistência Técnica autorizados.

LIMPEZA

- ◆ Desligue o aparelho da corrente elétrica e deixe-o arrefecer antes de iniciar qualquer operação de limpeza.
- ◆ Limpe o aparelho com um pano húmido com algumas gotas de detergente e seque-o de seguida.
- ◆ Não utilize solventes, produtos com um fator pH ácido

ou básico como lixívia, nem produtos abrasivos para a limpeza do aparelho.

- ◆ Nunca mergulhe o aparelho dentro de água ou em qualquer outro líquido, nem o coloque debaixo da torneira.
- ◆ Recomenda-se limpar o aparelho regularmente e retirar todos os restos de alimentos.
- ◆ Se o aparelho não for mantido limpo, a sua superfície pode degradar-se e afetar de forma irreversível a duração da vida do aparelho e conduzir a uma situação de perigo.
- ◆ A cuba e o cesto podem ser lavados na máquina.
- ◆ Em seguida, seque bem todas as peças antes de as montar e guardar.

ANOMALIAS E REPARAÇÃO

- ◆ Em caso de avaria leve o aparelho a um Serviço de Assistência Técnica autorizado. Não tente desmontar ou reparar o aparelho, já que tal acarreta perigos.

Para as versões EU do produto e/ou caso aplicável no seu país:

Ecologia e reciclagem e do produto

- ◆ Os materiais que constituem a embalagem deste aparelho estão integrados num sistema de recolha, classificação e reciclagem. Se desejar eliminá-los, utilize os contentores de reciclagem colocados à disposição para cada tipo de material.
- ◆ O produto está isento de concentrações de substâncias que possam ser consideradas nocivas para o ambiente.



Este símbolo significa que, se desejar desfazer-se do produto depois de terminada a sua vida útil, deve entregá-lo através dos meios adequados ao cuidado de um gestor de resíduos autorizado para a recolha selectiva de Resíduos de Equipamentos Eléctricos e

Eletrónicos (REEE).

Este aparelho cumpre a Diretiva 2014/35/EU de Baixa Tensão, a Diretiva 2014/30/EU de Compatibilidade Eletromagnética, a Diretiva 2011/65/EU sobre restrições à utilização de determinadas substâncias perigosas em aparelhos elétricos e eletrónicos e a Diretiva 2009/125/EC sobre os requisitos de design ecológico aplicável aos produtos relacionados com a energia.

GARANTIA E ASSISTÊNCIA TÉCNICA

Este produto está ao abrigo do reconhecimento e proteção da garantia legal em conformidade com a legislação em vigor. Para fazer valer os seus direitos ou interesses, deve recorrer sempre aos nossos serviços oficiais de assistência técnica.

Poderá encontrar o mais próximo de si através do seguinte website: <http://www.2helpu.com/>

Também pode solicitar informações relacionadas, pondo-se em contacto connosco (consulte a última página do manual).

Pode fazer o download deste manual de instruções e suas atualizações em <http://www.2helpu.com/>

Tabela de recomendações

A tabela que aparece em seguida contém parâmetros comuns de configuração que podem ser-lhe úteis.

Nota: tenha em consideração que estes parâmetros são apenas indicativos. Os alimentos podem ser de origem, tamanho, forma e marcas diferentes, pelo que não podemos garantir os melhores parâmetros para alimentos específicos.

	QUANTIDADE MIN/MAX (g)	TEMPO (min)	TEMPERATURA (°C)	Agitar (sim/não)	Informação adicional
BATATAS FRITAS					
Batatas fritas finas congeladas	500-800	15-20	200	Sim	
Batatas fritas grossas congeladas	500-800	20-25	200	Sim	
Batatas fritas caseiras (5x8 mm)	500-800	20-25	180	Sim	Adicionar uma colher de azeite
Batatas caseiras em palitos	300-800	18-22	180	Sim	Adicionar uma colher de azeite
Batatas caseiras em cubos	300-800	12-18	180	Sim	Adicionar uma colher de azeite
LEGUMES					
Beringelas e pimentos às fatias	200	20	200	Sim	Adicionar uma colher de azeite
CARNE E AVES					
Hambúrguer	100-500	13-15	180	Não	
Salchichas	100-500	15-20	200	Não	
Coxas	100-500	15-20	180	Não	
Peito de frango	100-500	25-30	180	Não	
APERITIVOS					
Crepes chineses	100-400	10-12	200	Não	
Nuggets de frango congelados	100-500	10-12	200	Sim	
Douraditos de peixe congelados (fish fingers)	100-400	10-12	200	Sim	
Aperitivos de queijo panados congelados	100-400	10-15	180	Não	

Black & Decker® y BLACK+DECKER™ e os logótipos da Black & Decker® e BLACK+DECKER™ são marcas registadas da The Black & Decker Corporation e só podem ser utilizadas sob licença. Todos os direitos reservados. Importado e distribuído por ENGINEERING AND TECHNOLOGY FOR LIFE, S.L. Avda. Barcelona s/n Oliana, 25790, Espanha

* Informação relativa a substâncias que suscitam elevada preocupação (SVHC) de acordo com o Regulamento 1907/2006/CE (REACH): Este produto contém chumbo, (substância SVHC), número CAS: 7439-92-1

LUCHTFRITEUSE BXAF5500E

Geachte klant:

We danken u voor de aankoop van een product van het merk Black+Decker. De technologie, het ontwerp en de functionaliteit van dit product dat voldoet aan de meest strikte kwaliteitseisen, staan garant voor langdurige tevredenheid.

VEILIGHEIDSADVIEZEN EN WAARSCHUWINGEN

- ◆ Neem deze gebruiksaanwijzing aandachtig door voordat u het apparaat in gebruik neemt en bewaar haar voor toekomstig gebruik. Het niet opvolgen en naleven van deze instructies kan een ongeluk tot gevolg hebben.
- ◆ Maak voor het eerste gebruik alle delen van het apparaat die met voedingsmiddelen in aanraking kunnen komen schoon, zoals aangegeven in het onderdeel Reiniging.
- ◆ Dit toestel mag, onder toezicht, door onervaren personen, personen met een beperking of kinderen vanaf 8 jaar gebruikt worden mits zij de nodige informatie hebben gekregen om het toestel op een veilige manier te kunnen gebruiken en de gevaren kennen.
- ◆ Houd het apparaat en de aansluiting op het lichtnet altijd buiten het bereik van kinderen jonger dan 8 jaar.
- ◆ Het schoonmaken en het onderhoud van het toestel mag alleen door kinderen ouder dan 8 jaar en steeds onder toezicht van een volwassene gebeuren.
- ◆ Dit apparaat is geen speelgoed. Houd toezicht op kinderen om er zeker van te zijn dat ze niet met het apparaat spelen.
- ◆ Dit apparaat is niet bedoeld om ingeschakeld te worden met een externe timer, een onafhankelijke afstandsbediening of een apparaat dat het automatisch kan aanschakelen.
- ◆ Als de voedingskabel beschadigd is, moet hij door de fabrikant, zijn klantenservice of gekwalificeerd personeel vervangen worden, om eventuele risico's te voorkomen.
 - ◆ Dit apparaat is alleen bedoeld voor huishoudelijk gebruik, niet voor professioneel of industrieel gebruik.
 - ◆ De uitwendige oppervlakken van het apparaat kunnen heet worden als het apparaat in gebruik is.



Dit symbool betekent dat de buitenkant tijdens gebruik heet kan worden.

- ◆ Controleer dat de spanningsgegevens op het typeplaatje overeenkomen met die van het lichtnet alvorens het apparaat erop aan te sluiten.
- ◆ Sluit het apparaat aan op een stopcontact met randarde dat minimaal 10 Ampère kan leveren.
- ◆ De stekker van het apparaat moet geschikt zijn voor het stopcontact. Wijzig de stekker niet. Gebruik geen adapters.
- ◆ Forceer de elektriciteitskabel niet. Gebruik de kabel nooit om het apparaat op te tillen, te transporteren of om de stekker uit het stopcontact te trekken.
- ◆ Zorg ervoor dat de elektriciteitskabel niet bekneld raakt of geknikt wordt.
- ◆ Zorg ervoor dat de elektriciteitskabel niet in contact komt

met de hete oppervlakken van het apparaat.

- ◆ Controleer de staat van de elektriciteitskabel. Beschadigde kabels of kabels die in de war zijn vergroten het risico van elektrische schokken.
- ◆ Raak de stekker niet met natte handen aan.
- ◆ Gebruik het apparaat niet wanneer de elektriciteitskabel of de stekker beschadigd is.
- ◆ Als een deel van de behuizing beschadigd wordt, moet u de stekker van het apparaat onmiddellijk uit het stopcontact trekken om een elektrische schok te voorkomen.
- ◆ Gebruik het apparaat niet als het is gevallen, wanneer er zichtbare tekenen van schade zijn of wanneer het lekt.
- ◆ Plaats het apparaat in een geventileerde zone.
- ◆ Plaats het apparaat niet op hete oppervlakken zoals kookplaten, gasbranders, ovens of dergelijke.
- ◆ Plaats het apparaat op een horizontaal, vlak en stabiel oppervlak dat bestand is tegen hoge temperaturen, verwijderd van andere warmtebronnen en eventueel spattend water.
- ◆ **WAARSCHUWING:** Bedek het apparaat niet om oververhitting te voorkomen.
- ◆ Dit apparaat is niet geschikt voor gebruik buitenshuis.
- ◆ Stel het apparaat niet aan regen of vochtigheid bloot. Water dat in het apparaat komt vergroot het risico van een elektrische schok.
- ◆ Personen die ongevoelig zijn voor warmte moeten het apparaat niet gebruiken (aangezien het apparaat oppervlakken heeft die heet worden).
- ◆ Raak de verhitte delen van het apparaat niet aan, aangezien daardoor brandwonden kunnen ontstaan.

Reparaties

- ◆ Onjuist gebruik of een gebruik dat niet overeenstemt met de gebruiksaanwijzing kan gevaar opleveren en doet de garantie en de aansprakelijkheid van de fabrikant teniet.

BESCHRIJVING

A Digitaal aanraakscherm voor bediening

1. Aanknop
2. Startknop
3. Knop stoppen/annuleren
4. Controlelampjes werking
5. Knop voor standaard programma

5.1 Programma voorverwarmen

5.2 Programma voor aardappelen

5.3 Programma voor kippenvleugeltjes

5.4 Programma voor spek

5.5 Programma voor schelpdieren

5.6 Programma voor groenten

5.7 Programma voor gebak

5.8 Programma voor bakken

5.9 Programma voor grilleren

5.10 Programma voor uitdrogen

5.11 Programma voor opwarmen

5.12 Programma voor warmhouden

6. Instelling temperatuur/tijd

7. Knop voor afwisselende weergave tijd/temperatuur

8. Indicatie voorverwarmen

9. Indicatie voor omschepen

B Luchtuitlaat

C Voedingskabel en stekker

D Externe kom

E Frituurmand

F Beveiliging van de knop voor het openen van de mand

G Knop voor openen mand

H Handgreep van de frituurmand

- ◆ Mocht het model van uw apparaat niet beschikken over de hierboven beschreven accessoires dan zijn deze ook apart verkrijgbaar bij de Technische Service.

Gebruik en onderhoud:

- ◆ Rol voor gebruik de voedingskabel van het apparaat volledig af.
- ◆ Gebruik het apparaat niet wanneer de accessoires niet correct aangesloten zijn.
- ◆ Gebruik het apparaat niet als de aangekoppelde accessoires beschadigd zijn. Vervang ze onmiddellijk.
- ◆ Zet het apparaat niet aan als het leeg is.
- ◆ Gebruik het apparaat niet wanneer de timer niet goed werkt.
- ◆ Beweeg of verplaats het apparaat niet terwijl het in gebruik is.
- ◆ Bewerk het apparaat niet met metalen of scherpe voorwerpen om de anti-aanbaklaag niet te beschadigen.
- ◆ Haal de stekker uit het stopcontact wanneer het apparaat niet in gebruik is en voordat u het reinigt.
- ◆ Houd dit apparaat buiten bereik van kinderen en/of personen met lichamelijke, zintuiglijke of geestelijke beperkingen, of met een gebrek aan ervaring en kennis
- ◆ Wanneer men de thermostaat op de minimum stand (MIN) zet, garandeert dit niet dat het apparaat permanent uitgeschakeld is.

GEBRUIKSAANWIJZING OPMERKINGEN VOORAF- GAAND AAN HET GEBRUIK:

- ◆ Controleer dat al het verpakkingsmateriaal van het product verwijderd is.
- ◆ Reinig voor het eerste gebruik alle delen van het apparaat die met voedingsmiddelen in aanraking kunnen komen, zoals aangegeven in het onderdeel Reiniging.

Gebruik

- ◆ Rol de kabel helemaal af alvorens de stekker in het stopcontact te steken.
- ◆ Steek de stekker in een geaard stopcontact.
- ◆ De aan-knop van het bedieningspaneel licht op.
- ◆ Open de mand en plaats de ingrediënten die u wilt frituren, bakken of koken in de mand.
- ◆ Plaats de frituurbak opnieuw in het apparaat.
- ◆ Opmerking: Gebruik de frituurbak nooit zonder dat de mand erin zit.
- ◆ Opmerking: Manipuleer de frituurbak alleen via de mand en haar handgreep. Raak haar niet aan als zij heet is.
- ◆ Druk op de aan-knop op het bedieningspaneel en vervolgens licht het bedieningspaneel op.
- ◆ **OPMERKING:** Wanneer u de stekker van het apparaat uit het stopcontact haalt terwijl er een programma geselecteerd is, zal dit programma oplichten als u het apparaat weer aanzet.

Temperatuur en tijd

- ◆ U kunt de temperatuur en de tijd wijzigen met de overeenkomstige symbolen (6) en deze parameters (7) wijzigen.

Standaard programma's

- ◆ Dit apparaat beschikt over 12 standaardprogramma's.
- ◆ Selecteer het programma door op de overeenkomstige hierboven aangegeven knop te drukken.
- ◆ **OPMERKING:** Het programma voor voorverwarmen kan alleen geselecteerd worden nadat u één van de andere programma's geselecteerd heeft
- ◆ *Indien gewenst, kunt de temperatuur en tijd van de standaard programma's wijzigen.
- ◆ Druk na selectie van het programma op de startknop om te starten met opwarmen. De controlelampjes geven aan dat het voorverwarmen start, tenzij u ze heeft gewijzigd.
- ◆ Om de parameters te wijzigen tijdens het doorlopen van een programma, druk eerst op pauze, waarbij het gese-

lecteerde programma onthouden blijft en het bijbehorende licht knippert. Vervolgens kunt u de gewenste tijd en temperatuur instellen zoals beschreven in het onderdeel "Temperatuur en tijd".

- ◆ **OPMERKING:** Het apparaat gaat uit als u de bak tijdens het bereiden verwijderd, en gaat weer aan als u de bak weer plaatst.
- ◆ **OPMERKING:** Bij sommige programma's gaat het lichtje voor omscheppen branden, waarmee het apparaat de gebruiker adviseert de ingrediënten om te scheppen.
- ◆ De friteuse geeft een geluidssignaal wanneer de kooktijd afgelopen is.
- ◆ Controleer dat de ingrediënten gereed zijn.
- ◆ Als dit niet het geval is, hoeft u de bak slechts in het apparaat terug te plaatsen en de timer op nog een aantal minuten in te stellen, zoals beschreven in het onderdeel "Temperatuur en tijd".
- ◆ Haal de frituurbak geheel uit het apparaat na afloop van de kooktijd. Het apparaat gaat automatisch uit.
- ◆ **LET OP:** zowel de bak, de mand, als de ingrediënten zijn **ERG** heet.
- ◆ Plaats de mand op een oppervlak dat tegen hoge temperaturen kan.
- ◆ Verwijder de mand uit de bak met de knop om de mand los te laten en keer haar om, zodat u de producten uit de mand kunt halen zonder u te verbranden.
- ◆ **Opmerking:** het is niet nodig te wachten om de friteuse opnieuw te gebruiken nadat u er bepaalde ingrediënten mee bereid heeft.

Na gebruik van het apparaat:

- ◆ Trek de stekker uit het stopcontact.
- ◆ Laat het apparaat afkoelen.
- ◆ Reinig het apparaat.

Thermische beveiliging:

- ◆ Dit apparaat beschikt over een thermische beveiliging die het apparaat tegen oververhitting beveiligd.
- ◆ Wanneer het apparaat vanzelf uitgaat en niet opnieuw aanslaat, trek de stekker uit het stopcontact en wacht 15 minuten alvorens de stekker weer in het stopcontact te steken. Indien het apparaat dan nog steeds niet werkt, neem contact op met een erkende technische dienst.

REINIGING

- ◆ Trek de stekker uit het stopcontact en laat het apparaat afkoelen alvorens het te reinigen.
- ◆ Maak het apparaat schoon met een vochtige doek met

een paar druppels afwasmiddel en droog het daarna goed af.

- ◆ Gebruik geen oplosmiddelen of producten met een zure of basische pH zoals bleekwater, noch schuurmiddelen, om het apparaat schoon te maken.
- ◆ Dompel het apparaat niet onder in water of een andere vloeistof en houd het niet onder de kraan.
- ◆ Het is raadzaam het apparaat geregeld schoon te maken en alle voedselresten te verwijderen.
- ◆ Indien het apparaat niet goed schoongehouden wordt, kan het oppervlak beschadigd en de levensduur van het apparaat verkort worden, en kan er een gevaarlijke situatie ontstaan.
- ◆ De bak en de mand zijn geschikt voor de vaatwasmachine.
- ◆ Droog alle onderdelen goed af alvorens het apparaat opnieuw te monteren en op te bergen.

STORINGEN EN REPARATIE

- ◆ Breng het apparaat bij storing naar een erkende Technische Dienst. Probeer het apparaat niet zelf te demonteren of te repareren, want dit kan gevaarlijk zijn.

Voor EU-versies van het product en/of indien van toepassing in uw land:

Ecologie en hergebruik van het product

- ◆ Het verpakkingsmateriaal van dit apparaat is geschikt voor inzameling, classificatie en hergebruik. U kunt dit materiaal wegwerpen in de openbare afvalcontainers die voor de desbetreffende materialen bestemd zijn.
- ◆ Het product bevat geen stoffen in concentraties die als schadelijk voor het milieu beschouwd kunnen worden.



Dit symbool betekent dat u het product aan het eind van zijn levenscyclus moet afgeven aan een erkende afvalverwerker ten behoeve van de gescheiden verwerking van Afdankte

Elektrische en Elektronische Apparatuur (AEEA).

Dit apparaat voldoet aan de laagspanningsrichtlijn 2014/35/EU, de richtlijn 2014/30/EU met betrekking tot elektromagnetische compatibiliteit, de richtlijn 2011/65/EU met betrekking tot beperkingen in de toepassing van bepaalde gevaarlijke stoffen in elektrische en elektronische apparaten en de richtlijn 2009/125/EG met betrekking tot de eisen inzake het ecologisch ontwerp van energie-geregelde producten.

GARANTIE EN TECHNISCHE ONDERSTEUNING

Dit product valt onder de legale garantievoorwaarden zoals bepaald in de actuele wetgeving. Om een beroep te doen op uw rechten of aanspraken kunt u contact opnemen met onze officiële technische service.

U kunt de dichtstbijzijnde technische service vinden op de website: <http://www.2helpu.com/>

Voor verdere informatie kunt u ook contact met ons opnemen (zie de laatste bladzijde van de gebruiksaanwijzing).

U kunt deze gebruiksaanwijzing en eventuele actualiseringen ervan downloaden via <http://www.2helpu.com/>

Tabel met suggesties

De onderstaande tabel geeft algemene instellingen die hopelijk nuttig zijn.

Opmerking: houd er rekening mee dat deze instellingen slechts richtwaarden zijn. De ingrediënten kunnen verschillen van oorsprong, formaat, vorm, en handelsmerk, zodat we niet kunnen garanderen dat deze instellingen optimaal zijn voor specifieke ingrediënten.

	MIN./MAX. HOEVEEL- HEID (g)	KOOK- TIJD (min)	TEMPERATUUR (°C)	Schud- den (ja/nee)	Aanvullende informatie
PATAT FRIET					
Ingevroren fijne patat friet	500 -800	15 -20	200	Ja	
Ingevroren grove patat friet	500 -800	20 -25	200	Ja	
Huishoudelijke patat friet (5x8 mm)	500 -800	20 -25	180	Ja	Voeg een lepel olie toe
Zelfgemaakte in partjes gesneden aardappels	300 -800	18 -22	180	Ja	Voeg een lepel olie toe
Zelfgemaakte in blokjes gesneden aardappels	300 -800	12 -18	180	Ja	Voeg een lepel olie toe
GROENTEN					
Escalivada van aubergines en paprika's	200	20	200	Ja	Voeg een lepel olie toe
VLEES EN GEVOGELTE					
Hamburger	100 -500	13 -15	180		
Worstrollen	100 -500	15 -20	200		
Drumsticks	100 -500	15 -20	180		
Kippenborst	100 -500	25 -30	180		
APERITIEVEN					
Loempia's	100 -400	10 -12	200		
Ingevroren kipnuggets	100 -500	10 -12	200	Ja	
Ingevroren vissticks (fish fingers)	100 -400	10 -12	200	Ja	
Ingevroren gepaneerde kaashapjes	100 -400	10 -15	180		

Black & Decker® y BLACK+DECKER™ en de logo's van Black & Decker® en BLACK+DECKER™ zijn geregistreerde handelsmerken van The Black & Decker® Corporation en hun gebruik valt onder licentie. Alle rechten voorbehouden. Geïmporteerd en gedistribueerd door ENGINEERING AND TECHNOLOGY FOR LIFE, S.L. Avda. Barcelona s/n Oliana, 25790, Spanje

* Informatie betreffende zeer zorgwekkende stoffen (SVHC) volgens de Verordening 1907/2006/EG (REACH): Dit product bevat lood, (stof SVHC), CAS-nummer: 7439-92-1

FRYTOWNICA POWIETRZNA BXAF5500E

Szanowny Kliencie,

Serdecznie dziękujemy za zdecydowanie się na zakup sprzętu gospodarstwa domowego marki Black+ Decker. Jego technologia, forma i funkcjonalność, jak również fakt, że spełnia on wszelkie normy jakości, dostarczy Państwu pełnej satysfakcji przez długi czas.

PORADY I OSTRZEŻENIA DOTYCZĄCE BEZPIECZEŃSTWA

- ◆ Przeczytać uważnie instrukcję przed uruchomieniem urządzenia i zachować ją w celu późniejszych konsultacji. Niedostosowanie się i nieprzestrzeganie niniejszych instrukcji może doprowadzić do wypadku.
- ◆ Przed pierwszym użyciem należy umyć wszystkie części urządzenia, które mogą mieć kontakt z pokarmami, postępując zgodnie z instrukcją.
- ◆ Urządzenie może być używane przez osoby niezapoznane z tego typu produktem, osoby niepełnosprawne lub dzieci od 8 roku życia, tylko i wyłącznie pod kontrolą dorosłych zapoznanym z tego typu sprzętem.
- ◆ Konserwacja urządzenia i podłączanie go do sieci nie mogą być wykonywane przy dzieciach młodszych niż 8 lat.
- ◆ Dzieci powyżej 8 roku życia nie powinny czyścić urządzenia, jeśli

nie są pod kontrolą osób dorosłych zapoznanym ze sprzętem.

- ◆ To urządzenie nie jest zabawką. Dzieci powinny pozostać pod czujną opieką w celu zagwarantowania iż nie bawią się urządzeniem.
 - ◆ To urządzenie nie jest przeznaczone do obsługi przez zewnętrznego czasomierz, samodzielny system zdalnego sterowania lub inne urządzenie, które automatycznie włącza urządzenie.
 - ◆ Jeśli kabel zasilający jest uszkodzony powinien zostać wymieniony przez producenta, poprzez jego oficjalny serwis lub przez odpowiedni personel, aby uniknąć niebezpieczeństwa.
 - ◆ Urządzenie to zaprojektowane zostało wyłącznie do użytku domowego, a nie do użytku profesjonalnego czy przemysłowego.
 - ◆ Zewnętrzne powierzchnie urządzenia mogą się nagrzewać podczas jego pracy.
-  Ten symbol oznacza, że powierzchnie zewnętrzne urządzenia nagrzewają się podczas pracy urządzenia.
- ◆ Przed podłączeniem urządzenia do sieci, sprawdzić czy napięcie wskazane na tabliczce znamionowej odpowiada napięciu sieci.
 - ◆ Podłączyć urządzenie do uziemionego gniazdka, które może wytrzymać minimum 10 amperów.
 - ◆ Wtyczka urządzenia powinna być zgodna z podstawą elektryczną gniazdka. Nigdy nie modyfikować wtyczki. Nie używać przejściówek dla wtyczki.
 - ◆ Nie napinać kabla połączeniowego. Nie używać nigdy kabla elektrycznego do podnoszenia, przenoszenia ani wyłączania urządzenia.
 - ◆ Nie pozostawiać, by kabel elektryczny podłączenia został schwytyany lub pomarszczony.
 - ◆ Nie pozwolić, aby przewód zasilający był w kontakcie z gorącymi powierzchniami urządzenia.

- ◆ Sprawdzić stan elektrycznego kabla połączeń. Uszkodzone czy zaplątane kable zwiększają ryzyko porażenia prądem.
- ◆ Nie dotykać wtyczki mokrymi rękoma.
- ◆ Nie używać urządzenia, gdy kabel elektryczny lub wtyczka jest uszkodzona.
- ◆ Jeśli popęka jakiś element obudowy urządzenia, natychmiast wyłączyć urządzenie z prądu, aby uniknąć porażenia prądem.
- ◆ Nie używać urządzenia, jeśli ono upadło czy kiedy występują widoczne oznaki uszkodzenia, albo jeśli istnieją wycieki.
- ◆ Używać urządzenia w strefie z dobrą wentylacją.
- ◆ Nie kłaść urządzenia na gorących powierzchniach takich jak płyty grzejne, palniki gazowe piekarniki i podobne urządzenia.
- ◆ Umieścić urządzenie na powierzchni płaskiej, stabilnej, z dala od źródeł gorąca i chronić przed ochlapieniem wodą.
- ◆ **OSTRZEŻENIE:** Aby uniknąć przegrzania nie przykrywać urządzenia.
- ◆ Urządzenie nie jest przystosowane do używania na zewnątrz.
- ◆ Nie wystawiać urządzenia na deszcz ani narażać na warunki wilgotności. Woda, która dostanie się do urządzenia zwiększy ryzyko porażenia prądem.
- ◆ Nie powinny używać aparatu osoby nie wrażliwe na gorąco (urządzenie posiada nagrzewające się powierzchnie).
- ◆ Nie dotykać części grzejnych, gdyż może to spowodować poważne oparzenia.

Serwis techniczny

- ◆ Wszelkie niewłaściwe użycie lub niezgodne z instrukcją obsługi może doprowadzić do niebezpieczeństwa, anulując przy tym gwarancję i odpowiedzialność producenta.

OPIS

A Panel sterowania cyfrowy i dotykowy

1. Przycisk ON/OFF
2. Przycisk Start
3. Przycisk stop/anulowanie
4. Kontrolki wskaźników działania
5. Przycisk wstępnie ustawionego programu
 - 5.1 Program podgrzewania
 - 5.2 Program do ziemniaków
 - 5.3 Program do skrzydełek kurczaka
 - 5.4 Program do boczku

- 5.5 Program do owoców morza
- 5.6 Program do warzyw
- 5.7 Program do wyrobów cukierniczych
- 5.8 Program do opiekania
- 5.9 Program grillowy
- 5.10 Program odparowywania
- 5.11 Program ponownego podgrzewania
- 5.12 Program utrzymywania ciepła
6. Przycisk ustawienia temperatury/czasu
7. Przycisk zmiany podglądu czas/temperatura
8. Wskaźnik podgrzewania wstępnego
9. Wskaźnik wymieszania

B Wylot powietrza

C Kabel zasilający i wtyczka

D Pojemnik zewnętrzny

E Kosz do smażenia

F Zabezpieczenie przycisku otwierania koszyk

G Przycisk otwierania koszka

H Uchwył koszyka

- ◆ W przypadku, jeśli model Państwa urządzenia nie posiada opisanych powyżej akcesoriów, te można również nabyć osobno w Autoryzowanym Serwisie Technicznym.

Używanie i konserwacja:

- ◆ Przed każdym użyciem, rozwinąć całkowicie przewód zasilania urządzenia.
- ◆ Nie używać urządzenia jeśli jego akcesoria lub filtry nie są odpowiednio dopasowane.
- ◆ Nie stosować urządzenia, jeśli zamocowane do niego akcesoria posiadają wady. Należy je wówczas natychmiast wymienić.
- ◆ Nie używać urządzenia, kiedy jest ono puste, to znaczy kiedy nic w nim nie ma.
- ◆ Nie używać urządzenia, jeśli czasomierz nie działa prawidłowo.
- ◆ Nie ruszać urządzenia w czasie jego działania.
- ◆ Aby zachować właściwości patelni zapobiegające przywieraniu, nie używać do jej mycia środków żrących ani czyszczyków metalowych.
- ◆ Wyłączać urządzenie z prądu, jeśli nie jest ono używane i przed przystąpieniem do jakiegokolwiek czyszczenia.
- ◆ Przechowywać urządzenie w miejscu niedostępnym dla dzieci i/lub osób o ograniczonych zdolnościach fizycznych, dotykowych lub mentalnych oraz nie posiadających doświadczenia lub znajomości tego typu urządzeń.
- ◆ Ustawić sterowanie termostatu na wartość minimalną (MIN), nie gwarantuje stałego wyłączenia urządzenia.

INSTRUKCJA OBSŁUGI UWAGI PRZED UŻYCIEM:

- ◆ Upewnij się, że z opakowania zostały wyjęte wszystkie elementy urządzenia.
- ◆ Przed pierwszym użyciem należy umyć wszystkie części urządzenia, które mogą mieć kontakt z pokarmami, postępując zgodnie z instrukcją.

Sposób użycia

- ◆ Rozwinąć całkowicie kabel przed podłączeniem do gniazdka elektrycznego.
- ◆ Podłączyć urządzenie do gniazdka elektrycznego posiadającego uziemienie.
- ◆ Przycisk ON panelu sterowania zaświeci się.
- ◆ Otworzyć koszyk i położyć składniki, które pragniemy smażyć, piec lub gotować w koszyku
- ◆ Ponownie włożyć tacę do urządzenia.
- ◆ Uwaga: Nigdy nie należy używać tacy bez kosza wewnątrz.
- ◆ Uwaga: Tacę należy zawsze obsługiwać poprzez kosz i jego uchwyt.. Nie brać jej, gdy jest gorąca.
- ◆ Nacisnąć przycisk ON/OFF na panelu sterowania, zauważymy, że panel sterowania zaświeci się.
- ◆ UWAGA: Jeśli odłączymy urządzenie z wybranym programem, po ponownym włączeniu zapali się ono z tym programem.

Temperatura i czas

- ◆ Można zmienić temperaturę i czas, naciskając odpowiednie symbole (6) i przełączając te parametry (7).

Programy wstępnie zdefiniowane

- ◆ To urządzenie posiada 12 programów wstępnie zdefiniowanych.
- ◆ Aby wybrać program, należy nacisnąć odpowiedni przycisk spośród wskazanych powyżej.
- ◆ UWAGA: Program podgrzewania można wybrać dopiero po wybraniu jednego z pozostałych programów.
- ◆ * Jeśli tego chcemy, można również modyfikować parametry temperatury i czasu programów wstępnie zdefiniowanych.
- ◆ Po wybraniu programu nacisnąć przycisk ON, aby rozpocząć nagrzewanie. Zobaczymy, że lampki kontrolne przejdą w tryb podgrzewania, jeśli nie został on wcześniej zmodyfikowany.
- ◆ Aby zmienić parametry w trakcie trwania przepisu, należy najpierw zrobić pauzę, o tym, który program został wybrany, przypomina migający program i można zmienić

żądany czas i temperaturę, jak opisano w rozdziale "Temperatura i czas".

- ◆ UWAGA: Zauważymy że urządzenie wyłącza się, gdy zdejmujemy patelnię w dowolnym momencie gotowania i włącza się, gdy tylko włożymy ją z powrotem.
- ◆ UWAGA: Zauważymy, że dla niektórych programów włączona jest opcja potrząsania, co spowoduje, że urządzenie będzie ostrzegać użytkownika o konieczności potrząsania potrawą.
- ◆ Frytownica emituje sygnał ostrzegawczy, kiedy kończy się czas gotowania.
- ◆ Sprawdzić, czy potrawy są już gotowe.
- ◆ Jeśli ich nie ma, wystarczy ponownie włożyć pojemnik do urządzenia i ustawić czasomierz na kilka kolejnych minut, jak opisano w rozdziale "Temperatura i czas".
- ◆ Gdy zakończy się czas gotowania, wyjąć całą część tacy poza urządzenie. Urządzenie wyłączy się automatycznie.
- ◆ UWAGA: taca i koszyk, jak też i żywność, będą BAR-DZO gorące.
- ◆ Położyć koszyk na powierzchni, która jest zdolna wytrzymać wysokie temperatury.
- ◆ Oddzielić koszyk od tacy używając przycisku zwalnającego kosz i wysypać z niego żywność bez ryzyka oparzenia się.
- ◆ Uwaga: nie musimy czekać na ponowne użycie frytownicy powietrznej bezpośrednio po ugotowaniu niektórych potraw.

Po zakończeniu korzystania z urządzenia:

- ◆ Wyłączyć z sieci elektrycznej.
- ◆ Pozostawić urządzenie do ostygnięcia
- ◆ Wyczyścić urządzenie.

Ochrona przed przegrzaniem:

- ◆ Urządzenie posiada termiczny system bezpieczeństwa, który chroni je przed przegrzaniem.
- ◆ Jeśli urządzenie się samo wyłącza i nie włącza się ponownie, należy je odłączyć od prądu, odczekać około 15 minut przed ponownym podłączeniem go. Jeśli nadal nie działa, skontaktować się z jednym z autoryzowanych serwisów technicznych.

CZYSZCZENIE

- ◆ Odłączyć urządzenie z sieci i pozostawić aż do ochłodzenia przed przystąpieniem do jakiegokolwiek czyszczenia.
- ◆ Czyścić urządzenie wilgotną szmatką zmoczoną kilkoma

kroplami płynu i następnie osuszyć.

- ◆ Nie używać do czyszczenia urządzenia rozpuszczalników, ani produktów z czynnikiem pH takich jak chlor, ani innych środków żrących.
- ◆ Nie zanurzać urządzenia w wodzie ni innej cieczy, nie wkładać pod kran.
- ◆ Zaleca się regularne czyszczenie urządzenia i usuwanie z niego pozostałości produktów żywnościowych.
- ◆ Jeśli urządzenie nie jest utrzymywane w odpowiednio dobrym stanie czystości, jego powierzchnia może się niszczyć i wpływać w sposób niedający się powstrzymać na okres trwałości urządzenia oraz prowadzić do niebezpiecznych sytuacji.
- ◆ Miska i koszyk nadają się do mycia w zmywarce.
- ◆ Wysuszyć wszystkie elementy przed ponownym montażem.

NIEPRAWIDŁOWOŚCI I NAPRAWA

- ◆ W razie awarii zanieść urządzenie do autoryzowanego Serwisu Technicznego. Nie próbować rozbierać urządzenia ani go naprawiać, ponieważ może to być niebezpieczne.

Dla urządzeń wyprodukowanych w Unii Europejskiej i w przypadku wymagań prawnych obowiązujących w danym kraju:

Ekologia i zarządzanie odpadami

- ◆ Materiały, z których wykonane jest opakowanie tego urządzenia, znajdują się w ramach systemu zbierania, klasyfikacji oraz ich odzysku. Jeżeli chcecie Państwo się ich pozbyć, należy umieścić je w kontenerze przeznaczonym do tego typu materiałów.
- ◆ Produkt nie zawiera koncentracji substancji, które mogłyby być uznane za szkodliwe dla środowiska.



Symbol ten oznacza, że , jeśli chcecie się Państwo pozbyć tego produktu po zakończeniu okresu jego użytkowania, należy go przekazać przy zastosowaniu określonych środków do [czarna kropka] autoryzowanego podmiotu zarządzającego odpadami w celu przeprowadzenia selektywnej zbiórki Odpadów Urządzeń Elektrycznych i Elektronicznych (WEEE).

Urządzenie spełniające wymogi Ustawy 2014/35/EU o Niskim Napięciu, Ustawy 2014/30/EU o Zgodności Elektromagnetycznej, Ustawy 2011/65/EU o gospodarce

odpadami elektrycznymi i elektronicznymi i ustawy 2009/125/EC o urządzeniach konsumujących energię.

GWARANCJA I SERWIS TECHNICZNY

Ten produkt jest uznawany i chroniony prawną gwarancją zgodnie z obowiązującymi przepisami. W celu wyegzekwowania swoich prawa lub interesów, należy udać się do dowolnego z naszych oficjalnych usług pomocy technicznej. Najbliższy punkt można znaleźć, korzystając z poniższego linku: <http://www.2helpu.com/>

Można również poprosić o informacje, kontaktując się z nami (patrz ostatnia strona instrukcji).

Można też pobrać niniejszą instrukcję obsługi i jej aktualizacje na <http://www.2helpu.com/>

Tabela rekomendacji

Poniższa tabela zawiera typowe parametry konfiguracyjne, które mogą okazać się przydatne.

Uwaga: należy mieć na uwadze, że te parametry mają jedynie charakter orientacyjny. Żywność może być innego pochodzenia, wielkości, kształtu i marki, więc nie możemy zagwarantować najlepszych parametrów dla określonej żywności.

	ILOŚĆ MIN- -MAKS (g)	CZAS (min)	TEMPERATURA (°C)	Wstrząsać (tak/nie)	Dodatkowe informacje
FRYTKI					
Cienkie mrożone frytki	500-800	15-20	200	Tak	
Grube mrożone frytki	500-800	20-25	200	Tak	
Domowe frytki (5x8 mm)	500-800	20-25	180	Tak	Dodać łyżkę oleju
Domowe frytki w plasterkach	300-800	18-22	180	Tak	Dodać łyżkę oleju
Domowe frytki w kostkach	300-800	12-18	180	Tak	Dodać łyżkę oleju
WARZYWA					
Bakłażany i pieczone papryczki	200	20	200	Tak	Dodać łyżkę oleju
MIĘSO I DRÓB					
Hamburger	100-500	13-15	180	Nie	
Roladki z kielbasy	100-500	15-20	200	Nie	
Udka	100-500	15-20	180	Nie	
Pierś z kurczaka	100-500	25-30	180	Nie	
PRZYSTAWKI					
Roladki wiosenne	100-400	10-12	200	Nie	
Nuggets z mrożonego kurczaka	100-500	10-12	200	Tak	
Mrożone paluszki rybne (fish fingers)	100-400	10-12	200	Tak	
Serowe przekąski mrożone panierowane	100-400	10-15	180	Nie	

Black & Decker® i BLACK+DECKER™ oraz logo Black & Decker® i BLACK+DECKER™ są zarejestrowanymi znakami towarowymi firmy The Black & Decker® Corporation i są używane na podstawie licencji. Wszelkie prawa zastrzeżone. Importowane i dystrybuowane przez ENGINEERING AND TECHNOLOGY FOR LIFE, S.L. Avda. Barcelona s/n Oliana, 25790, Hiszpania

* Informacja dotycząca substancji wzbudzających szczególnie duże obawy (SVHC) zgodnie z rozporządzeniem 1907/2006/WE (REACH): Ten produkt zawiera ołów, (substancja SVHC), numer CAS: 7439-92-1

ΦΡΙΤΕΖΑ ΑΕΡΟΣ ΒΧΑΦ5500Ε

Αξιότιμε πελάτη:

Σας ευχαριστούμε που αποφασίσατε να αγοράσετε ένα προϊόν μάρκας Black+ Decker. Η τεχνολογία, ο σχεδιασμός και η λειτουργία του, σε συνδυασμό με το γεγονός ότι το προϊόν πληροί τις αυστηρότερες προδιαγραφές ποιότητας θα σας εξασφαλίσουν πλήρη ικανοποίηση για πολύ καιρό.

ΟΔΗΓΙΕΣ ΚΑΙ ΠΡΟΕΙΔΟΠΟΙΗΣΕΙΣ ΑΣΦΑΛΕΙΑΣ

- ◆ Διαβάστε προσεκτικά το παρόν φυλλάδιο οδηγιών πριν θέσετε σε λειτουργία τη συσκευή, και φυλάξτε το για να το συμβουλευέστε στο μέλλον. Η μη τήρηση των παρακάτω οδηγιών μπορεί να οδηγήσει σε ατύχημα.
- ◆ Πριν την πρώτη χρήση, καθαρίστε όλα τα μέρη του προϊόντος που μπορεί να έρθουν σε επαφή με τρόφιμα, κάνοντας αυτά που αναφέρονται στην παράγραφο για την καθαριότητα.
- ◆ Αυτή η συσκευή μπορεί να χρησιμοποιείται από άτομα μη εξοικειωμένα με τη χρήση της, άτομα με αναπηρίες ή παιδιά πάνω από 8 χρονών, εφόσον τους παρέχεται η κατάλληλη εποπτεία ή εκπαιδευτούν στην ασφαλή χρήση της και κατανοήσουν τους κινδύνους που εγκυμονεί.
- ◆ Διατηρείτε τη συσκευή και το καλώδιο της μακριά από τα παιδιά

ηλικίας κάτω των οκτώ ετών.

- ◆ Τα παιδιά δεν πρέπει να πραγματοποιούν καθαρισμούς ή συντήρηση της συσκευής, παρά μόνο αν είναι πάνω από 8 ετών και βρίσκονται υπό την επίβλεψη ενήλικου.
 - ◆ Η παρούσα συσκευή δεν είναι παιχνίδι. Τα παιδιά πρέπει να επιτηρούνται ώστε να διασφαλίζεται ότι δεν παίζουν με τη συσκευή.
 - ◆ Αυτή η συσκευή δεν έχει σχεδιαστεί για να λειτουργεί με εξωτερικό χρονοδιακόπτη, με ανεξάρτητο σύστημα ελέγχου εξ αποστάσεως ή άλλη διάταξη που να την ανάβει αυτόματα.
 - ◆ Αν το καλώδιο τροφοδοσίας έχει υποστεί ζημιά, πρέπει να αντικατασταθεί από τον κατασκευαστή, από το τμήμα του εξυπηρέτησης μετά την πώληση, ή από παρεμφερές ειδικευμένο προσωπικό, ώστε να αποφεύγεται τυχόν κίνδυνος.
 - ◆ Αυτή η συσκευή έχει σχεδιαστεί μόνο για οικιακή χρήση, όχι για επαγγελματική ή βιομηχανική χρήση.
 - ◆ Οι εξωτερικές επιφάνειες του προϊόντος μπορεί να θερμανθούν όταν η συσκευή λειτουργεί.
-  Αυτό το σύμβολο δείχνει ότι η επιφάνεια μπορεί να θερμανθεί κατά τη διάρκεια της χρήσης.
- ◆ Πριν συνδέσετε τη συσκευή στο ρεύμα, ελέγξτε ότι η τάση που αναφέρεται στην πινακίδα σήμανσης συμπίπτει με την τάση του ρεύματος.
 - ◆ Συνδέστε τη συσκευή σε πρίζα με γείωση ικανή να αντέξει τουλάχιστο 10 αμπέρ.
 - ◆ Το βύσμα της πρίζας της συσκευής πρέπει να συμπίπτει με την πρίζα λήψης ρεύματος. Μην αλλάζετε ποτέ το βύσμα της πρίζας. Μην χρησιμοποιείται μετασχηματιστές στο βύσμα της πρίζας.
 - ◆ Μην ασκείτε πίεση στο ηλεκτρικό καλώδιο. Μην χρησιμο-

ποιείτε ποτέ το ηλεκτρικό καλώδιο για να σηκώνετε, να μεταφέρετε ή να βγάλετε από την πρίζα τη συσκευή.

- ♦ Φροντίστε να μη μένει μαγκωμένο ή διπλωμένο το ηλεκτρικό καλώδιο σύνδεσης.
- ♦ Μην αφήνετε το ηλεκτρικό καλώδιο σύνδεσης να έρχεται σε επαφή με τις ζεστές επιφάνειες της συσκευής.
- ♦ Ελέγξτε την κατάσταση του καλωδίου τροφοδοσίας. Καλώδια που έχουν υποστεί βλάβη ή έχουν μπερδευτεί αυξάνουν τον κίνδυνο ηλεκτροπληξίας.
- ♦ Μην αγγίζετε το βύσμα σύνδεσης με υγρά χέρια.
- ♦ Μη χρησιμοποιείτε τη συσκευή όταν το ηλεκτρικό καλώδιο ή το βύσμα έχουν υποστεί ζημιά.
- ♦ Εάν κάποιο από τα περιβλήματα της συσκευής σπάσει, αποσυνδέστε αμέσως τη συσκευή από το ρεύμα για να αποφύγετε πιθανότητα ηλεκτροπληξίας.
- ♦ Μη χρησιμοποιείτε τη συσκευή αν έχει πέσει στο δάπεδο, αν παρουσιάζει εμφανή φθορά ή διαρροή.
- ♦ Η συσκευή να χρησιμοποιείται σε έναν καλά αεριζόμενο χώρο.
- ♦ Μην τοποθετείτε τη συσκευή επάνω σε ζεστές επιφάνειες, όπως εστίες μαγειρέματος, εστίες γκαζιού, φούρνους και συναφή.
- ♦ Τοποθετήστε τη συσκευή σε οριζόντια, επίπεδη, σταθερή επιφάνεια που να μπορεί να αντέξει υψηλές θερμοκρασίες, μακριά από άλλες πηγές θερμότητας και πιθανά πιπασίματα νερού.
- ♦ ΠΡΟΕΙΔΟΠΟΙΗΣΗ: Για να αποφευχθεί υπερθέρμανση, μην καλύπτετε τη συσκευή.
- ♦ Η συσκευή αυτή δεν ενδείκνυται για χρήση έξω στην ύπαιθρο.
- ♦ Μην αφήνετε τη συσκευή εκτεθειμένη σε βροχή ή υγρασία. Το νερό που εισέρχεται στη συσκευή αυξάνει τον κίνδυνο ηλεκτροπληξίας.
- ♦ Η συσκευή να μη χρησιμοποιείται από άτομα που δεν έχουν αίσθηση της θερμότητας (επειδή έχει επιφάνειες που θερμαίνονται).
- ♦ Μην αγγίζετε τα θερμασμένα τμήματα της συσκευής, γιατί μπορούν να προκαλέσουν εγκαύματα.

Λειτουργία

- ♦ Οποιαδήποτε μη ενδεδειγμένη χρήση ή χρήση αντίθετη προς τις οδηγίες χρήσης μπορεί να ενυψώνει κινδύνους, και ακυρώνει την εγγύηση και την ευθύνη του κατασκευαστή.

ΠΕΡΙΓΡΑΦΗ

A Πίνακας ελέγχου ψηφιακός και αφής

1. Διακόπτης έναρξης λειτουργίας

2. Κουμπί έναρξης λειτουργίας
3. Κουμπί σταματήματος/ακύρωσης
4. Φωτεινές ενδείξεις λειτουργίας
5. Κουμπί προκαθορισμένου προγράμματος
 - 5.1 Πρόγραμμα προθέρμανσης
 - 5.2 Πρόγραμμα για πατάτες
 - 5.3 Πρόγραμμα για φτερούγες κοτόπουλου
 - 5.4 Πρόγραμμα για μπέικον
 - 5.5 Πρόγραμμα για θαλασσινά
 - 5.6 Πρόγραμμα για λαχανικά
 - 5.7 Πρόγραμμα για αρτοσκευάσματα
 - 5.8 Πρόγραμμα ψησίματος
 - 5.9 Πρόγραμμα σχάρας
 - 5.10 Πρόγραμμα αποξήρανσης
 - 5.11 Πρόγραμμα ξαναζεστάματος
 - 5.12 Πρόγραμμα διατήρησης φαγητού ζεστό
6. Κουμπί προσαρμογής θερμοκρασίας/χρόνου
7. Κουμπί εναλλαγής χρόνου/θερμοκρασίας
8. Ένδειξη προθερμασμένου
9. Ένδειξη για αφαίρεση

B Έξοδος αέρα

C Τροφοδοτικό καλώδιο και πρίζα

D Εξωτερικό δοχείο

E Καλάθι τηγανίσματος

F Προστασία του κουμπιού ανοίγματος του καλαθιού

G Κουμπί ανοίγματος του καλαθιού

H Χερούλι του καλαθιού

- ♦ Σε περίπτωση που το μοντέλο της συσκευής σας δεν διαθέτει τα εξαρτήματα που περιγράφονται παραπάνω, αυτά τα εξαρτήματα μπορείτε να τα αποκτήσετε μεμονωμένα από τις Υπηρεσίες τεχνικής συνδρομής.

Χρήση και συντήρηση:

- ♦ Πριν από κάθε χρήση, ξετυλίξτε τελειώς το καλώδιο τροφοδοσίας της συσκευής.
- ♦ Μη χρησιμοποιείτε τη συσκευή αν τα εξαρτήματά της δεν είναι σωστά συναρμολογημένα.
- ♦ Μη χρησιμοποιείτε τη συσκευή, εάν τα εξαρτήματα που τη συνοδεύουν παρουσιάζουν ελαττώματα. Φροντίστε να τα αντικαταστήσετε αμέσως.
- ♦ Μη χρησιμοποιείται τη συσκευή άδεια.
- ♦ Μη χρησιμοποιείτε τη συσκευή αν δεν λειτουργεί σωστά ο χρονοδιακόπτης.
- ♦ Μη μετακινείτε ή μεταφέρετε τη συσκευή ενώ λειτουργεί.
- ♦ Για να διατηρηθεί η αντικοληκτική επεξεργασία σε καλή κατάσταση, μη χρησιμοποιείτε επάνω της μεταλλικά ή

αιχμηρά αντικείμενα.

- ♦ Αποσυνδέετε τη συσκευή από το ρεύμα, όταν δεν τη χρησιμοποιείτε καθώς και πριν πραγματοποιήσετε οποιαδήποτε διαδικασία καθαρισμού.
- ♦ Διατηρήστε την παρούσα συσκευή μακριά από τα παιδιά ή/και τα άτομα με μειωμένες σωματικές, αισθητηριακές ή διανοητικές ικανότητες ή με έλλειψη εμπειρίας ή γνώσεων
- ♦ Η τοποθέτηση του διακόπτη του θερμοστάτη στη θέση «ελάχιστη θερμοκρασία» (MIN), δεν διασφαλίζει τη μόνιμη αποσύνδεση της συσκευής.

ΤΡΟΠΟΣ ΛΕΙΤΟΥΡΓΙΑΣ ΠΑΡΑΤΗΡΗΣΕΙΣ ΠΡΙΝ ΤΗ ΧΡΗΣΗ:

- ♦ Βεβαιωθείτε ότι έχετε αφαιρέσει όλα τα υλικά συσκευασίας του προϊόντος.
- ♦ Πριν χρησιμοποιήσετε το προϊόν για πρώτη φορά, καθαρίστε τα μέρη που έρχονται σε επαφή με τρόφιμα όπως περιγράφεται στην παράγραφο για την καθαριότητα.

Χρήση:

- ♦ Ξετυλίξτε τελείως το καλώδιο πριν συνδέσετε τη συσκευή στο ρεύμα.
- ♦ Συνδέστε τη συσκευή με το ρεύμα, βάζοντάς την σε μια πρίζα με γείωση.
- ♦ Το κουμπί ενεργοποίησης του πίνακα ελέγχου θα ανάψει
- ♦ Ανοίξτε το καλάθι και βάλτε τα τρόφιμα που θέλετε να τηγανίσετε, να ψήσετε ή να μαγειρέψετε στο καλάθι.
- ♦ Βάλτε πάλι τον κάδο στη συσκευή.
- ♦ Σημείωση: μη χρησιμοποιείτε ποτέ τον κάδο χωρίς το καλάθι μέσα του.
- ♦ Σημείωση: να χειρίζεστε πάντα τον κάδο μέσω του καλαθιού και του χερουλιού του. Μην τον πιάνετε αν είναι καυτός.
- ♦ Πατήστε το κουμπί για να ανάψει ο πίνακας ελέγχου, θα δείτε ότι ο πίνακας ελέγχου θα ανάψει.
- ♦ ΣΗΜΕΙΩΣΗ: Αν αποσυνδέσετε τη συσκευή από το ρεύμα με επιλεγμένο πρόγραμμα, η συσκευή θα ανάψει την επόμενη φορά με το εν λόγω πρόγραμμα.

Θερμοκρασία και χρόνος

- ♦ Μπορείτε να αλλάξετε τη θερμοκρασία και την ώρα, πατώντας τα αντίστοιχα σύμβολα (6) και εναλλάσσοντας τις παραμέτρους (7).

Προκαθορισμένα προγράμματα

- ♦ Αυτή η συσκευή έχει 12 προκαθορισμένα προγράμματα.
- ♦ Για να επιλέξετε το πρόγραμμα, πατήστε το αντίστοιχο κουμπί μεταξύ των προαναφερομένων.
- ♦ ΣΗΜΕΙΩΣΗ: Το πρόγραμμα προθέρμανσης μπορεί να επιλεγεί μόνο αφού έχετε πρώτα επιλέξει ένα από τα υπόλοιπα προγράμματα.
- ♦ *Αν θέλετε, μπορείτε να αλλάξετε τις παραμέτρους της θερμοκρασίας και του χρόνου των προκαθορισμένων προγραμμάτων.
- ♦ Αφού έχετε επιλέξει το πρόγραμμα, πατήστε το κουμπί έναρξης για να αρχίσει να ζεσταίνει. Θα δείτε ότι οι φωτεινές ενδείξεις θα θεθούν σε λειτουργία προθέρμανσης, αν δεν έχετε αλλάξει τη λειτουργία πρωτότερα.
- ♦ Για να αλλάξετε τις παραμέτρους καθώς φτιάχνετε μια συνταγή, αναστείλετε τη λειτουργία, θα θυμάστε ποιο πρόγραμμα είχατε επιλέξει καθώς αυτό θα αναβοσβήνει και θα μπορέσετε να αλλάξετε τον χρόνο και τη θερμοκρασία όπως επιθυμείτε, ακολουθώντας τις περιγραφές του τμήματος «Θερμοκρασία και χρόνος».
- ♦ ΣΗΜΕΙΩΣΗ: Θα δείτε ότι η συσκευή θα σβήσει αν βγάλετε το καπάκι οποιαδήποτε στιγμή του μαγειρέματος και θα ανάψει όταν το ξαναβάλετε.
- ♦ ΣΗΜΕΙΩΣΗ: Θα δείτε ότι για ορισμένα προγράμματα ανάβει η επιλογή ανακατέματος, αυτό σημαίνει ότι η συσκευή θα ειδοποιήσει τον χρήστη ότι πρέπει να ανακατέψει το φαγητό.
- ♦ Η φριτζά εκπέμπει ήχο προειδοποίησης όταν ολοκληρώνεται ο χρόνος μαγειρέματος.
- ♦ Δοκιμάστε αν είναι έτοιμο το φαγητό.
- ♦ Αν δεν είναι, ξαναεισαγάγετε απλώς τον κάδο στη συσκευή και προγραμματίστε τον χρονοδιακόπτη για μερικά λεπτά ακόμη, όπως περιγράφεται στο τμήμα «Θερμοκρασία και χρόνος».
- ♦ Αφού ολοκληρωθεί ο χρόνος ψησίματος, βγάλτε όλο το τμήμα του κάδου εκτός της συσκευής. Η συσκευή απενεργοποιείται αυτόματα.
- ♦ ΠΡΟΣΟΧΗ: τόσο ο κάδος και το καλάθι, όσο και τα τρόφιμα, θα είναι ΠΟΛΥ ζεστά.
- ♦ Ακουμπήστε το καλάθι σε μια επιφάνεια που να μπορεί να αντέξει υψηλές θερμοκρασίες.
- ♦ Χωρίστε το καλάθι από τον κάδο χρησιμοποιώντας το κουμπί απελευθέρωσης του καλαθιού και ανατρέψτε το για να βγάλετε τα φαγητά χωρίς να κινδυνεύετε να καείτε.
- ♦ Σημείωση: δεν χρειάζεται να περιμένετε για να ξαναχρησιμοποιήσετε τη φριτζά αέρος αμέσως μετά το μαγειρέμα ορισμένων τροφών.

Αφού ολοκληρωθεί η χρήση της συσκευής:

- ♦ Αποσυνδέστε τη συσκευή από το ρεύμα.
- ♦ Αφήστε τη συσκευή να κρυώσει.
- ♦ Καθαρίστε τη συσκευή.

Θερμική προστασία ασφαλείας:

- ♦ Η συσκευή διαθέτει θερμική διάταξη ασφαλείας που προστατεύει τη συσκευή από τυχόν υπερθέρμανση.
- ♦ Αν η συσκευή αποσυνδέεται μόνη της και δεν ξανασυνδέεται, βγάλτε τη από την πρίζα, περιμένετε περίπου 15 λεπτά, και ξαναβάλτε τη στην πρίζα. Αν πάλι δεν λειτουργεί, απευθυνθείτε σε εξουσιοδοτημένο κατάστημα τεχνικής εξυπηρέτησης πελατών.

ΚΑΘΑΡΙΟΤΗΤΑ

- ♦ Αποσυνδέετε τη συσκευή από το ρεύμα και αφήστε τη να κρυώσει πριν πραγματοποιήσετε οποιαδήποτε διαδικασία καθαρισμού.
- ♦ Καθαρίστε τη συσκευή με ένα υγρό πανί, βρεγμένο με μερικές σταγόνες απορρυπαντικού και μετά στεγνώστε τη.
- ♦ Μη χρησιμοποιείται διαλυτικά ούτε προϊόντα με όξινο ή αλκαλικό παράγοντα pH, όπως η χλωρίνη, ούτε λειαντικά προϊόντα για τον καθαρισμό της συσκευής.
- ♦ Μην εμβάπτίζετε ποτέ τη συσκευή σε νερό ή άλλο υγρό, ούτε να τη βάζετε κάτω από τη βρύση.
- ♦ Σας προτείνουμε να καθαρίζετε τακτικά τη συσκευή και να αφαιρείτε όλα τα υπολείμματα τροφίμων.
- ♦ Αν η συσκευή δεν βρίσκεται σε καλή κατάσταση καθαριότητας, η επιφάνειά της μπορεί να χαλάσει και αυτό να επηρεάσει αναπόφευκτα τη διάρκεια ζωής της συσκευής και να οδηγήσει σε κατάσταση επικινδυνότητας.
- ♦ Ο κάδος και το καλαθάκι μπορούν να μπαίνουν σε πλυντήριο πιάτων.
- ♦ Στεγνώστε όλα τα εξαρτήματα πριν τα συναρμολογήσετε και φυλάξτε η συσκευή.

ΠΡΟΒΛΗΜΑΤΑ ΚΑΙ ΕΠΙΣΚΕΥΕΣ

- ♦ Σε περίπτωση βλάβης, μεταφέρετε τη συσκευή σε εξουσιοδοτημένο κατάστημα τεχνικής εξυπηρέτησης πελατών. Μην προσπαθήσετε να την αποσυναρμολογήσετε ή να την επισκευάσετε γιατί μπορεί να εκτεθείτε σε κίνδυνο.

Για τις εκδόχές ΕΕ της συσκευής και/ή εφόσον ισχύουν τα παρακάτω στη χώρα σας:**Οικολογία και ανακυκλωσιμότητα του προϊόντος**

- ♦ Τα υλικά συσκευασίας αυτής της συσκευής, συμμετέχουν σε πρόγραμμα αποκομιδής, ταξινόμησης και ανακύκλωσης τους. Αν θέλετε να απαλλαγείτε από αυτά τα υλικά, μπορείτε να χρησιμοποιήσετε τους δημόσιους κάδους που ενδείκνυνται για κάθε είδος υλικού.
- ♦ Το προϊόν δεν περιέχει συγκεντρώσεις ουσιών που μπορούν να θεωρηθούν επιζήμιες για το περιβάλλον.



Αυτό το σύμβολο σημαίνει ότι εάν θέλετε να απαλλαγείτε από το προϊόν, όταν έχει ολοκληρωθεί ο κύκλος ζωής του, φοιείτε να το αναποθέσετε, με τα κατάλληλα μέσα, στα χέρια ενός διαχειριστή αποβλήτων, συγκεκριμένου για την επιλεκτική συλλογή αποβλήτων ειδών ηλεκτρικού και ηλεκτρονικού εξοπλισμού (RAEE).

Το παρόν προϊόν συμμορφώνεται με την οδηγία 2014/35/EU χαμηλής τάσης, με την οδηγία 2014/30/EU για την ηλεκτρομαγνητική συμβατότητα, με την οδηγία 2011/65/EU για τον περιορισμό της χρήσης ορισμένων επικινδυνών ουσιών σε ηλεκτρικό και ηλεκτρονικό εξοπλισμό και με την οδηγία 2009/125/EC για τις απαιτήσεις οικολογικού σχεδιασμού όσον αφορά τα συνδεδεμένα με την ενέργεια προϊόντα.

ΕΓΓΥΗΣΗ ΚΑΙ ΤΕΧΝΙΚΗ ΥΠΟΣΤΗΡΙΞΗ

Το παρόν προϊόν αναγνωρίζεται και προστατεύεται από τη νόμιμη εγγύηση συμμόρφωσης προς την ισχύουσα νομοθεσία. Για να διεκδικήσετε τα δικαιώματά σας σύμφωνα με τα εγχειρίδια μας τεχνικής υποστήριξης.

Για να βρείτε το πιο κοντινό σε εσάς, ανατρέξτε στην ιστοσελίδα: <http://www.2helpu.com/>

Μπορείτε επίσης να ζητήσετε πληροφορίες, επικοινωνώντας μαζί μας (συμβουλευτείτε την τελευταία σελίδα του εγχειριδίου).

Μπορείτε να «κατεβάσετε» από το διαδίκτυο το παρόν εγχειρίδιο οδηγιών και τις σχετικές ενημερώσεις του στο <http://www.2helpu.com/>

Πίνακας με συστάσεις

Ο πίνακας που παρουσιάζεται στη συνέχεια περιλαμβάνει κοινές παραμέτρους ρύθμισης που μπορεί να σας φανούν χρήσιμες.

Σημείωση: λάβετε υπόψη ότι αυτές οι παράμετροι είναι απλώς ενδεικτικές. Οι τροφές μπορεί να έχουν διαφορετική προέλευση, μέγεθος, σχήμα και εμπορικό σήμα, και για αυτό δεν μπορούμε να διασφαλίσουμε τις βέλτιστες παραμέτρους για συγκεκριμένες τροφές.

	ΜΕΓΙΣΤΗ / ΕΛΑΧΙΣΤΗ ΠΟΣΟΤΗΤΑ (g)	Χρόνος (min)	Θερμοκρασία (°C)	Ανακινήστε (ναι/όχι)	Πρόσθετες πληρο- φορίες
ΤΗΓΑΝΙΤΕΣ ΠΑΤΑΤΕΣ					
Τηγανιτές πατάτες λεπτές κατεψυγμένες	500-800	15-20	200	Ναι	
Τηγανιτές πατάτες χονδρές κατεψυγμένες	500-800	20-25	200	Ναι	
Τηγανιτές πατάτες σπιτικές (5x8 mm)	500-800	20-25	180	Ναι	Προσθέστε μια κουταλιά λάδι
Σπιτικές πατάτες κυδωνάτες	300-800	18-22	180	Ναι	Προσθέστε μια κουταλιά λάδι
Σπιτικές πατάτες μακρόστενες	300-800	12-18	180	Ναι	Προσθέστε μια κουταλιά λάδι
ΛΑΧΑΝΙΚΑ					
Ψητές μελιτζάνες και πιπεριές	200	20	200	Ναι	Προσθέστε μια κουταλιά λάδι
ΚΡΕΑΤΑ ΚΑΙ ΠΟΥΛΕΡΙΚΑ					
Μπιφτέκια	100-500	13-15	180	Μην	
Λουκανικόπιτες	100-500	15-20	200	Μην	
Μπουτάκι	100-500	15-20	180	Μην	
Φτερούγα	100-500	25-30	180	Μην	
ΟΡΕΚΤΙΚΑ					
Ανοιξιάτικα ρολά	100-400	10-12	200	Μην	
Κατεψυγμένες κοτομπουκιές	100-500	10-12	200	Ναι	
Κατεψυγμένα στικ ψαριού (fish fingers)	100-400	10-12	200	Ναι	
Κατεψυγμένες τυροκροκέτες	100-400	10-15	180	Όχι	

Τα Black & Decker® και BLACK+DECKER™ και τα λογότυπα Black & Decker® και BLACK+DECKER™ είναι καταχωρημένα σήματα της The Black & Decker® Corporation και χρησιμοποιούνται δυνάμει άδειας. Με την επιφύλαξη παντός δικαιώματος. Εισάγεται και διανέμεται από την ENGINEERING AND TECHNOLOGY FOR LIFE, S.L. Avda. Barcelona s/n Ollana, 25790, Ισπανία

* Πληροφορίες σχετικά με ουσίες που προκαλούν πολύ μεγάλη ανησυχία (SVHC) σύμφωνα με τον κανονισμό 1907/2006/ΕΚ (REACH): Αυτό το προϊόν περιέχει μόλυβδο, (ουσία SVHC), αριθμός CAS: 7439-92-1

АЭРОФРИТЮРНИЦА ВХАF5500E

Уважаемый клиент!

Благодарим за выбор продукции торговой марки BLACK+DECKER.

Он выполнен с применением передовых технологий, имеет элегантный дизайн, надежную конструкцию и превышает наиболее требовательные стандарты качества, что обеспечит полное соответствие вашим требованиям и продолжительный срок службы.

ИНСТРУКЦИЯ ПО ТЕХНИКЕ БЕЗОПАСНОСТИ

- ◆ Внимательно прочтите эту инструкцию перед включением электроприбора и сохраните ее для использования в будущем. Ненадлежащее соблюдение этой инструкции может быть причиной несчастного случая.
- ◆ перед использованием очистите все части, которые будут контактировать с продуктами питания;
- ◆ Данный прибор может использоваться детьми старше 8 лет, лицами с ограниченными физическими, сенсорными или умственными возможностями, а также лицами, не обладающими соответствующим опытом или знаниями, только под присмотром и с пониманием связанных с этим опасностей.
- ◆ Храните прибор и его кабель вне досягаемости детей младше 8 лет;

- ◆ Очистка и уход за электроприбором не должны производиться детьми за исключением, если они старше 8 лет и находятся под присмотром взрослых.
- ◆ Прибор не является игрушкой. Необходимо следить за детьми, чтобы они не играли с ним.
- ◆ Прибор не предназначен для работы с внешним таймером, отдельной системой дистанционного управления или другим устройством для автоматического включения прибора.
- ◆ Если шнур питания поврежден, во избежание опасности он должен быть заменен производителем, агентом по техническому обслуживанию или другим квалифицированным специалистом.
- ◆ Этот прибор предназначен только для домашнего, а не профессионального или промышленного использования.
- ◆ Во время работы прибора его внешние поверхности могут нагреваться.



Этот значок означает, что во время использования прибора его поверхность может сильно нагреваться

- ◆ Прежде чем включить электроприбор, убедитесь, что напряжение на этикетке соответствует напряжению электросети.
- ◆ Прибор следует подключать только к заземленной розетке мощностью не менее 10 А.
- ◆ Сетевая вилка должна подходить к розетке. Не допускается вносить изменения в вилку сетевого шнура. Не допускается также использовать переходники для розетки.
- ◆ Не тяните за шнур питания. Не допускается использовать шнур питания, чтобы поднимать или переносить электроприбор, вынимать вилку из розетки, потянув за шнур.
- ◆ Не допускается, чтобы сетевой шнур свешивался или касался горячих частей прибора.
- ◆ Проверьте состояние шнура питания. Поврежденный или запутанный шнур может быть причиной поражения электрическим током.

- ♦ Не прикасайтесь к вилке влажными руками.
- ♦ Не допускается эксплуатировать прибор с поврежденным шнуром или вилкой питания.
- ♦ При любом повреждении корпуса электроприбора немедленно отключите его от сети, чтобы не допустить поражения электрическим током.
- ♦ Не используйте прибор, если он упал на пол, или если на нем имеются видимые признаки повреждения.
- ♦ рабочее место, где используется прибор, должно быть чистым и хорошо освещенным. Беспорядок и недостаточное освещение могут стать причиной несчастного случая.
- ♦ Используйте прибор только в хорошо проветриваемом помещении.
- ♦ Не ставьте прибор на горячие поверхности: на конфорки, газовые горелки, в духовку и т.п.
- ♦ Поставьте прибор на горизонтальную, ровную и устойчивую поверхность, способную выдержать высокую температуру и находящуюся вдали от других источников тепла и воды.
- ♦ ПРЕДУПРЕЖДЕНИЕ: Во избежание перегрева не разрешается накрывать прибор.
- ♦ Не допускается использовать или хранить электроприбор на открытом воздухе.
- ♦ Не оставляйте прибор под дождем или во влажном месте. Если в прибор попадет вода, это может стать причиной поражения электрическим током;
- ♦ Людям, не чувствительным к высоким температурам, не рекомендуется использовать прибор (так как в нем есть нагревающиеся поверхности).
- ♦ Не трогайте нагревающиеся части прибора, так как это может вызвать серьезные ожоги.

ОБСЛУЖИВАНИЕ

- ♦ Любое неправильное использование или несоблюдение инструкций автоматически приводит к аннулированию гарантии и снятию ответственности производителя.

ОПИСАНИЕ

A Цифровая и тактильная панель управления

1. Кнопка включения
2. Кнопка Старт
3. Кнопка stop/cancel
4. Световой индикатор работы
5. Кнопка предварительно настроенных программ
 - 5.1 Программа предварительного нагрева

- 5.2 Программа жарки картофеля фри
 - 5.3 Программа приготовления куриных крылышек
 - 5.4 Программа приготовления бекона
 - 5.5 Программа приготовления морепродуктов
 - 5.6 Программа приготовления овощей
 - 5.7 Программа приготовления выпечки
 - 5.8 Программа приготовления жаркого
 - 5.9 Программа жарки на открытом огне
 - 5.10 Программа дегидратации
 - 5.1 Программа повторного разогрева
 - 5.12 Программа поддержания блюд горячими
6. Температура/Кнопка регулировки времени
 7. Кнопка переключения времени/температуры.
 8. Индикатор предварительного нагрева
 9. Индикатор встряхивания

V Воздуховывпускное отверстие

C Кабель питания и вилка

D Внешняя сковорода

E Корзина для жарки

F Предохранитель кнопки открытия корзины

G Кнопка фиксации корзины

H Ручка корзины

- ♦ Если ваша модель не укомплектована нужной вам принадлежностью, ее можно приобрести отдельно через службу технической поддержки.

Использование и уход

- ♦ Перед каждым использованием прибора полностью разворачивайте шнур питания.
- ♦ Не допускается эксплуатировать прибор, если насадки не установлены должным образом.
- ♦ Не используйте прибор с неисправными насадками. Их следует немедленно заменить.
- ♦ не допускается, чтобы прибор работал без загрузки;
- ♦ Не используйте прибор, если таймер работает неправильно.
- ♦ Не перемещайте прибор во время использования.
- ♦ Для того, чтобы антипригарное покрытие сохранилось в хорошем состоянии, не используйте металлические или острые кухонные принадлежности.
- ♦ Отсоедините электроприбор от сети после использования или для его чистки.
- ♦ Храните электроприбор вне досягаемости детей и/или лиц с ограниченными физическими, сенсорными или умственными возможностями, а также тех, кто не знаком с правилами его использования..

ИНСТРУКЦИЯ ПО ЭКСПЛУАТАЦИИ ПЕРЕД ИСПОЛЬЗОВАНИЕМ:

- ◆ Убедитесь, что с прибора была снята упаковка.
- ◆ Перед первым использованием очистите все части, которые будут контактировать с продуктами питания, как описывается в разделе, посвященном чистке.

Использование:

- ◆ Перед подключением к сети полностью разверните шнур.
- ◆ Подключите прибор к заземленной розетке.
- ◆ Загорится кнопка ВКЛ на панели управления.
- ◆ Откройте внешнюю сковороду и поместите в нее ингредиенты, которые вы хотите потушить, пожарить или запечь.
- ◆ Установите внешнюю сковороду обратно в прибор.
- ◆ Примечание: Никогда не используйте внешнюю сковороду без корзины внутри нее.
- ◆ Примечание: Примечание: всегда держите внешнюю сковороду с помощью корзины и ее ручки. Не трогайте ее, если она горячая.
- ◆ Нажмите кнопку питания на панели управления: вы увидите, что панель управления загорится.
- ◆ ПРИМЕЧАНИЕ: Если вы отключите прибор с установленной выбранной программой работы, когда вы вновь включите прибор, он включится с настройками этой программы.

Температура и время

- ◆ Вы можете изменить температуру и время, нажимая соответствующие иконки "плюс" и "минус" (6), а также переключаться между установками времени и температуры, нажимая кнопку температуры/времени (7).

Предустановленные программы

- ◆ Этот прибор имеет 12 предустановленных программ.
- ◆ Чтобы выбрать программу, нажмите соответствующие кнопки (5.1 – 5.12).
- ◆ ПРИМЕЧАНИЕ: Программу предварительного нагрева можно выбрать только после выбора одной из других программ.
- ◆ *Параметры температуры и времени в предустановленных программах по желанию могут быть изменены.
- ◆ После выбора программы нажмите кнопку "старт/№", чтобы начать нагрев прибора. Вы увидите, что световой индикатор работы прибора перейдет в режим

предварительного нагрева (если вы не изменили эту настройку ранее).

- ◆ Чтобы изменить настройки во время работы предустановленной программы, сначала поставьте прибор на паузу, нажав на кнопку остановки/отмены (3). Прибор напомнит вам, какую программу вы выбрали, и вы сможете изменить время и температуру, следуя инструкциям, описанным в разделе «Температура и время».
- ◆ ПРИМЕЧАНИЕ: Вы увидите, что некоторые программы предусматривают опцию встряхивания пищи: во время готовки прибор предложит вам встряхнуть пищу.
- ◆ ПРИМЕЧАНИЕ: Вы заметите, что прибор выключается, если вы снимаете внешнюю сковороду в любое время во время приготовления, и сам включается, как только вы снова устанавливаете ее на место.
- ◆ По истечении времени приготовления фритюрница подаст звуковой сигнал.
- ◆ Убедитесь, что еда приготовлена.
- ◆ Если это не так, вам нужно установить внешнюю сковороду обратно во фритюрницу и запрограммировать таймер приготовления еще на несколько минут, как описано в разделе "Время и температура".
- ◆ По окончании приготовления полностью выньте внешнюю сковороду из прибора. Прибор выключится автоматически.
- ◆ ВНИМАНИЕ: внешняя сковорода, корзина и еда будут ОЧЕНЬ горячими.
- ◆ Установите внешнюю сковороду на поверхность, которая выдерживает высокие температуры.
- ◆ Выньте корзину из внешней сковороды с помощью кнопки освобождения корзины, а затем выньте еду, следя за тем, чтобы не обжечься.

По окончании использования прибора:

- ◆ Отключите прибор от сети.
- ◆ Дайте прибору остыть.
- ◆ Чистите прибор так, как описано в разделе "Очистка".

Тепловая защита и безопасность

- ◆ Прибор оснащен защитным устройством, которое защищает его от перегрева.
- ◆ Если прибор самостоятельно выключается и не включается снова, отключите его от электросети и подождите около 15 минут перед его повторным подключением. Если он не включается снова, обратитесь в одну из официальных служб технической поддержки.

ЧИСТКА

- ♦ Отсоедините прибор от электросети и дайте ему остыть до того, как осуществлять любую чистку прибора.
- ♦ Очистите прибор, используя влажную ткань и несколько капель чистящей жидкости, а затем сухую ткань.
- ♦ Не допускается использовать растворители или продукты на основе кислоты или с высоким уровнем pH, например, отбеливатель, а также абразивные чистящие вещества.
- ♦ Не помещайте электроприбор в воду или иную жидкость, а также под струю воды.
- ♦ Рекомендуется регулярно очищать прибор и тщательно удалять все пищевые остатки.
- ♦ Если не содержать прибор в чистоте, то его поверхность может испортиться, что неизбежно сократит срок службы прибора, а также сделает его использование небезопасным.
- ♦ Внешнюю сковороду и корзину для жарки можно мыть в посудомоечной машине.
- ♦ До того, как установить их на место, высушите все детали.

НЕИСПРАВНОСТИ И РЕМОНТ

- ♦ В случае неисправности отнесите электроприбор в сервисный центр. Не пытайтесь самостоятельно отремонтировать электроприбор — это может быть опасно.

Для изделий в версии ЕС и/или, если этого требует законодательство в вашей стране:

Экология и вторичное использование

- ♦ Материалы упаковки прибора принимаются системой сбора и сортировки материалов для вторичного их использования. Для утилизации используйте бытовые контейнеры для каждого типа мусора.
- ♦ В изделии нет веществ в концентрациях, которые считаются вредными для окружающей среды.



Этот значок означает, что после окончания срока службы для утилизации электроприбора отнесите его в пункт сбора электрических и электронных отходов (WEEE).

Этот прибор выполнен в соответствии с Директивой по низковольтному оборудованию 2014/35/EU, Директивой по электромагнитной совместимости 2014/30/EU, Директивой 2011/65/EU, ограничивающей использование некоторых опасных веществ в электрическом и электронном оборудовании, а также Директивой 2009/125/EC по экологическим требованиям к изделиям, потребляющим энергию.

ГАРАНТИЯ И ТЕХНИЧЕСКАЯ ПОДДЕРЖКА

Этот продукт защищен юридической гарантией в соответствии с действующим законодательством. Чтобы обеспечить соблюдение ваших прав или интересов, вы должны обратиться в любую из наших официальных служб по технической поддержке клиентов.

Вы можете найти ближайшие из центров, пройдя по следующей

веб-ссылке: <http://www.2helpu.com/>

Вы также можете запросить соответствующую информацию, связавшись с нами (см. последнюю страницу руководства).

Вы можете скачать это руководство и обновления к нему по адресу <http://www.2helpu.com/>.

Таблица рекомендаций

Таблица ниже содержит общие настройки, которые могут быть вам полезны.

Примечание: эти настройки являются ориентировочными. Так как ингредиенты различаются по происхождению, размеру, форме и марке, мы не можем гарантировать оптимальные настройки для конкретных ингредиентов.

	МИН-МАКС КОЛИЧЕ- СТВО (г)	ВРЕМЯ (мин)	ТЕМПЕРАТУРА (°C)	Встря- хива- ние (да/ нет)	Дополнительная информация
ЖАРЕННЫЙ КАРТОФЕЛЬ И КАРТОФЕЛЬ ФРИ					
Тонкие замороженные ломтики	500-800	15-20	200	Да	
Толстые замороженные ломтики	500-800	20-25	200	Да	
Домашний картофель фри (5x8 мм)	500-800	20-25	180	Да	Добавить ложку масла
Картофельные дольки по-де- ревенски	300-800	18-22	180	Да	Добавить ложку масла
Картофельные кубики	300-800	12-18	180	Да	Добавить ложку масла
ОВОЩИ					
Острые перцы, баклажаны	200	20	200	Да	Добавить ложку масла
МЯСО И ПТИЦА					
Гамбургер	100-500	13-15	180	Нет	
Сосиска в тесте	100-500	15-20	200	Нет	
Ножки	100-500	15-20	180	Нет	
Куриная грудка	100-500	25-30	180	Нет	
Закуски					
Яичные рулеты	100-400	10-12	200	Нет	
Замороженные куриные наггетсы	100-500	10-12	200	Да	
Замороженные рыбные палочки	100-400	10-12	200	Да	
Замороженные сырные заку- ски в панировке	100-400	10-15	180	Нет	

Логотипы Black & Decker®, BLACK+DECKER™, Black & Decker® и BLACK+DECKER™ являются зарегистрированными товарными знаками корпорации The Black & Decker® Corporation и используются по лицензии. Все права защищены. Импортируется и распространяется компанией ENGINEERING AND TECHNOLOGY FOR LIFE, S.L. Avda. Barcelona s/n Oliana, 25790, Spain

* Информация о веществах, вызывающих очень большую озабоченность (SVHC) в соответствии с Постановлением 1907/2006/EC (REACH): Данный продукт содержит свинец, (вещество SVHC), номер CAS: 7439-92-1

FRITEUZĂ CU AER BXAF5500E

Stimate client,

Suntem bucuroși că ați ales să cumpărați un produs marca BLACK + DECKER.

Datorită tehnologiei sale, designului și modului de funcționare, precum și faptului că depășește cele mai stricte standarde de calitate, se poate garanta o utilizare complet satisfăcătoare și de lungă durată a produsului.

RECOMANDĂRI ȘI AVERTIZĂRI PRIVIND SIGURANȚA

- ◆ Înainte de a porni aparatul, citiți cu atenție aceste instrucțiuni și păstrați-le pentru a le putea consulta în viitor. Nerespectarea acestor instrucțiuni poate provoca un accident.
- ◆ Înainte de utilizare, curățați toate componentele produsului care vor fi în contact cu alimentele, așa cum este indicat în secțiunea de curățare.
- ◆ Acest aparat poate fi utilizat de copii cu vârsta de peste 8 ani și de persoane cu capacități fizice, senzoriale sau mentale reduse sau cu lipsă de experiență și cunoștințe, dacă acestea au fost supravegheate sau dacă înțeleg pericolele implicate.
- ◆ Nu lăsați aparatul și cablul acestuia la îndemâna copiilor cu vârsta de sub 8 ani.
- ◆ Curățarea și întreținerea destinate

utilizatorului nu trebuie efectuate de copii decât dacă au vârsta de cel puțin 8 ani și sunt supravegheați.

- ◆ Acest aparat nu este o jucărie. Copiii trebuie supravegheați, pentru a vă asigura că nu se joacă cu aparatul.
 - ◆ Acest aparat nu este destinat funcționării cu un temporizator extern, cu un sistem de telecomandă separat sau cu un alt aparat care îl pornește automat.
 - ◆ În cazul în care cablul de alimentare este deteriorat, acesta trebuie înlocuit de producător, de agentul de service sau de persoane calificate în mod similar, pentru a evita pericolul.
 - ◆ Acest aparat este destinat numai pentru uz casnic, nu pentru uz profesional sau industrial.
 - ◆ Suprafețele exterioare ale produsului se pot încălzi în timpul funcționării aparatului.
-  Acest simbol indică faptul că suprafața se poate încălzi în timpul utilizării.
- ◆ Înainte de a branșa aparatul, verificați dacă tensiunea de pe plăcuța cu datele de identificare corespunde celei de la rețeaua de alimentare electrică.
 - ◆ Conectați aparatul la o priză cu împământare, ce poate furniza cel puțin 10 amperi.
 - ◆ Ștecărul aparatului trebuie să intre corect în priză. Nu modificați ștecărul. Nu utilizați adaptoare pentru ștecăre.
 - ◆ Nu trageți cablul de alimentare. Nu utilizați niciodată cablul de alimentare pentru a ridica, transporta sau decupla aparatul.
 - ◆ Nu permiteți cablului de alimentare să atârne sau să intre în contact cu suprafețele fierbinți ale aparatului.
 - ◆ Verificați starea cablului de alimentare. Cablurile deteriorate sau încurcate măresc riscul de electrocutare.
 - ◆ Nu atingeți ștecărul cu mâinile umede.
 - ◆ Nu utilizați aparatul dacă este deteriorat cablul de alimentare sau ștecărul.
 - ◆ Dacă una dintre părțile carcasi aparatului se sparge, deconectați imediat aparatul de la rețeaua de alimentare

- electrică, pentru a preveni posibilitatea unei electrocutări.
- ◆ Nu utilizați aparatul dacă a fost scăpat, dacă există semne vizibile de deteriorare.
- ◆ Păstrați zona de lucru curată și iluminată corespunzător. Zonele îngheșuite și întunecate prezintă risc de accidente.
- ◆ Utilizați aparatul într-o zonă bine ventilată.
- ◆ Nu puneți aparatul pe suprafețe fierbinți, cum ar fi plitele, arzătoarele aragazelor, cuptoarele sau altele asemănătoare.
- ◆ Puneți aparatul pe o suprafață orizontală, plană și stabilă, adecvată pentru a rezista la temperaturi mari și ferită de alte surse de căldură și de contactul cu apa.
- ◆ **PRECAUȚIE:** Pentru a preveni supraîncălzirea, nu acoperiți aparatul.
- ◆ Nu utilizați și nici nu depozitați aparatul în exterior.
- ◆ Nu lăsați aparatul în ploaie sau expus la umezeală. În cazul în care se infiltrează apă în interiorul aparatului, riscul de electrocutare va crește.
- ◆ Nu utilizați aparatul, în cazul persoanelor insensibile la căldură (deoarece aparatul are suprafețe încălzite).
- ◆ Nu atingeți părțile încălzite ale aparatului, deoarece ele vă pot produce arsuri grave.

SERVICE

- ◆ Orice utilizare necorespunzătoare sau nerespectare a instrucțiunilor determină garanția și responsabilitățile producătorului să devină nule și neavenite.

DESCRIERE

A Panou de control tactil și digital

1. Buton de pornire
2. Buton de pornire
3. Buton de oprire/de anulare
4. Indicatoare luminoase de funcționare
5. Buton de presetare a programului
 - 5.1 Program de preîncălzire
 - 5.2 Program de prăjire
 - 5.3 Program pentru aripioare de pui
 - 5.4 Program pentru bacon
 - 5.5 Program pentru fructe de mare
 - 5.6 Program pentru legume
 - 5.7 Program pentru patiserie
 - 5.8 Program pentru frigere
 - 5.9 Program pentru rumenire
 - 5.10 Program pentru deshidratare

- 5.11 Program pentru reîncălzire
- 5.12 Program pentru menținere la cald
6. Butoane de reglare a temperaturii/timpului
7. Buton de comutare a timpului/temperaturii.
8. Indicator de preîncălzire
9. Indicator de agitare

- B Leșire aer
- C Cablu de alimentare și mufă
- D Tigaie exterioră
- E Coș pentru prăjit
- F Protecție buton de eliberare a coșului
- G Buton de eliberare a coșului
- H Mânerul coșului

- ◆ Dacă modelul aparatului dvs. nu are accesoriile descrise mai sus, acestea pot fi achiziționate și separat de la serviciul de asistență tehnică.

Utilizare și îngrijire:

- ◆ Desfășurați complet cablul de alimentare al aparatului înainte de fiecare utilizare.
- ◆ Nu utilizați aparatul dacă accesoriile acestuia nu sunt montate corespunzător.
- ◆ Nu utilizați aparatul dacă accesoriile atașate acestuia sunt defecte. Înlocuiți-le imediat.
- ◆ Nu folosiți aparatul dacă este gol.
- ◆ Nu folosiți aparatul dacă temporizatorul nu funcționează corect.
- ◆ Nu mișcați aparatul în timpul utilizării.
- ◆ Pentru a menține învelișul antiaderent în stare bună, nu folosiți ustensile metalice sau ascuțite.
- ◆ Deconectați aparatul de la rețeaua de alimentare atunci când nu îl utilizați și înainte de a-l curăța.
- ◆ Acest aparat trebuie depozitat într-un loc care să nu fie la îndemâna copiilor și/sau a persoanelor cu capacități fizice, senzoriale, sau mintale reduse, sau care nu sunt familiarizate cu utilizarea acestuia.

INSTRUCȚIUNI DE UTILIZARE ÎNAINTE DE UTILIZARE:

- ◆ Asigurați-vă că ați îndepărtat toate ambalajele produsului.
- ◆ Înainte de prima utilizare, curățați componentele care vor intra în contact cu alimentele în maniera prezentată în secțiunea despre curățare.

Utilizare:

- ◆ Desfășurați complet cablul de alimentare înainte de a-l conecta la priză.
- ◆ Conectați aparatul la o rețea electrică cu împământare.
- ◆ Butonul ON al panoului de control se va aprinde în culoarea roșie.
- ◆ Scoateți tava exterioră și puneți ingredientele pe care doriți să le prăjiți, să le frigeți sau să le gătiți în coșul pentru prăjit.
- ◆ Puneți tigaia exterioră înapoi în aparat.
- ◆ Notă: Nu utilizați niciodată tigaia exterioră fără coșul de prăjit în interiorul acesteia.
- ◆ Notă: Manipulați întotdeauna tigaia exterioră cu ajutorul coșului de prăjit și al mânerului acesteia. Nu atingeți dacă este fierbinte.
- ◆ Apăsăți butonul de pornire de pe panoul de control și veți vedea cum se aprinde panoul de control.
- ◆ NOTĂ: Dacă scoateți aparatul din priză cu un program selectat, acesta se va aprinde cu programul respectiv atunci când îl reporniți.

Temperatură și timp

- ◆ Puteți modifica temperatura și ora prin apăsarea simbolurilor corespunzătoare plus și minus (6) și puteți alterna între setările de timp și temperatură prin apăsarea butonului de temperatură/timp (7).

Programe prestabilite

- ◆ Acest aparat are 12 programe presetate.
- ◆ Pentru a selecta programul, apăsați butoanele corespunzătoare (5.1 – 5.12).
- ◆ NOTĂ: Programul de preîncălzire poate fi selectat numai după selectarea unuia dintre celelalte programe.
- ◆ *Parametrii de temperatură și timp ai programelor prestabilite pot fi, de asemenea, modificați, dacă se dorește.
- ◆ După ce ați selectat programul, apăsați butonul de pornire pentru a începe încălzirea. Veți vedea că indicatoarele luminoase de funcționare vor intra în modul de preîncălzire dacă nu l-ați modificat anterior.
- ◆ Pentru a modifica setările în timpul programului prestabil, faceți mai întâi o pauză prin apăsarea butonului de oprire/anulare (3), vi se va reaminti ce program ați selectat prin faptul că programul va clipi și veți putea modifica timpul și temperatura dorite, așa cum este descris la secțiunea „Temperatură și timp”.
- ◆ NOTĂ: Veți vedea că pentru unele programe se aprinde opțiunea de întoarcere, ceea ce va face ca aparatul să solicite utilizatorului să agite alimentele.
- ◆ NOTĂ: Veți observa că aparatul se oprește dacă scoateți

tava exterioră în orice moment în timpul gătitului și pornește imediat ce o puneți la loc.

- ◆ Friteuza va emite un semnal sonor atunci când timpul de preparare s-a încheiat.
- ◆ Verificați ca mâncarea să fie gătită.
- ◆ În caz contrar, trebuie doar să puneți tigaia exterioră înapoi în friteuză și să programați temporizatorul pentru a găti încă câteva minute, așa cum este descris la secțiunea „Timp și temperatură”.
- ◆ Odată ce gătitul s-a terminat, scoateți întreaga parte exterioră a tigăii din aparat. Aparatul se va opri automat.
- ◆ ATENȚIE: atât tigaia exterioră și coșul de prăjit, cât și alimentele, vor fi FOARTE fierbinți.
- ◆ Așezați tigaia exterioră pe o suprafață rezistentă la temperaturi ridicate.
- ◆ Separați coșul de prăjit de tigaia exterioră cu ajutorul butonului de eliberare a coșului și apoi răsturnați alimentele fără a risca să vă ardeți.

După ce ați terminat de utilizat aparatul:

- ◆ Scoateți aparatul din priză.
- ◆ Lăsați aparatul să se răcească.
- ◆ Curățați aparatul așa cum este descris la secțiunea „Curățare”.

Protector termic de siguranță

- ◆ Aparatul are un dispozitiv de siguranță care previne supraîncălzirea sa.
- ◆ Dacă aparatul se oprește singur și nu pornește din nou, deconectați-l de la rețeaua de alimentare și așteptați aproximativ 15 minute înainte de a-l reconecta. Dacă acesta nu pornește din nou, duceți-l la unul dintre serviciile de asistență tehnică autorizate.

CURĂȚARE

- ◆ Scoateți din priză aparatul și lăsați-l să se răcească înainte de a efectua orice operațiune de curățare.
- ◆ Curățați aparatul cu o cârpă umedă și câteva picături de detergent lichid, apoi uscați-l.
- ◆ Nu utilizați solvenți sau produse cu pH acid sau bazic, precum înălbitori sau produse abrazive, pentru curățarea aparatului.
- ◆ Nu introduceți niciodată aparatul în apă sau orice alt lichid, nu amplasați aparatul sub robinet.
- ◆ Este recomandabil să curățați aparatul în mod regulat și să îndepărtați resturile de alimente.
- ◆ Dacă aparatul nu este păstrat curat, suprafața acestuia se poate deteriora, ceea ce va reduce inevitabil durata

de viață utilă a aparatului, și ar compromite siguranța în utilizare.

- ◆ Tigaia exterioară și coșul de prăjit sunt potrivite pentru mașina de spălat vase.
- ◆ Apoi uscați toate componentele, înainte de a le îmbina și a depozita aparatul.

ANOMALII ȘI REPARAȚII

- ◆ Dacă apar probleme, duceți aparatul la un serviciu de asistență tehnică autorizat. Nu încercați să-l demontați sau să-l reparați fără asistență deoarece poate fi periculos.

Pentru versiunile UE ale produselor și/sau în cazul în care este obligatoriu în țara dvs.:

Ecologie și reciclarea produsului

- ◆ Materialele din care este format ambalajul acestui produs sunt incluse în sistemul de colectare, clasificare și reciclare. Dacă doriți să le aruncați, vă rugăm să folosiți pubelele publice corespunzătoare fiecărui tip de material.
- ◆ Produsul nu conține substanțe în concentrații care ar putea fi considerate ca dăunătoare pentru mediu.



Acest simbol înseamnă că, în cazul în care doriți să aruncați aparatul la încheierea duratei sale de funcționare, trebuie să-l duceți la un centru de colectare a deșeurilor autorizat, în vederea colectării selective a deșeurilor de echipamente electrice și electronice (WEEE).

Acest aparat respectă Directiva 2014/35/EU cu privire la echipamentele electrice destinate utilizării în cadrul unor anumite limite de tensiune, Directiva 2014/30/EU cu privire la compatibilitatea electromagnetă, Directiva 2011/65/EU privind restricțiile de utilizare a anumitor substanțe periculoase în echipamentele electrice și electronice, precum și Directiva 2009/125/EC de instituire a unui cadru pentru stabilirea cerințelor în materie de proiectare ecologică aplicabile produselor cu impact energetic.

GARANȚIE ȘI ASISTENȚĂ TEHNICĂ

Acest produs beneficiază de recunoașterea și protecția garanției legale în conformitate cu legislația în vigoare. Pentru a vă exercita drepturile sau interesele, trebuie să vă adresați unuia dintre service-urile noastre oficiale de asistență tehnică.

Puteți găsi cel mai apropiat serviciu de asistență tehnică accesând următorul

link web: <http://www.2helpu.com/>.

De asemenea, puteți solicita informații corelate, contactându-ne (consultați ultima pagină a manualului).

Puteți descărca acest manual de instrucțiuni și actualizările sale la <http://www.2helpu.com/>.

Tabel de recomandări

Tabelul de mai jos conține setări comune care vă pot fi de folos.

Notă: aceste setări sunt doar orientative. Produsele alimentare pot varia în funcție de origine, dimensiune, formă și marcă, astfel încât nu putem garanta cele mai bune setări pentru un anumit aliment.

	CANTITATEA MIN. -MAX. (g)	TIMP (min)	TEMPERATURĂ (°C)	Agitați (da/nu)	Informații supli- mentare
CARTOFI ȘI CARTOFI PRĂJIȚI					
Cartofi prăjiți congelați subțiri	500-800	15-20	200	Da	
Cartofi pai groși și congelați	500-800	20-25	200	Da	
Cartofi prăjiți de casă (5 x 8 mm)	500-800	20-25	180	Da	Adăugați o lingură de ulei
Cartofi wedges de casă	300-800	18-22	180	Da	Adăugați o lingură de ulei
Cartofi cubulețe de casă	300-800	12-18	180	Da	Adăugați o lingură de ulei
LEGUME					
Ardei, vinete coapte	200	20	200	Da	Adăugați o lingură de ulei
CARNE ȘI PASĂRE					
Hamburger	100-500	13-15	180	Nu	
Cârnați	100-500	15-20	200	Nu	
Ciocănele	100-500	15-20	180	Nu	
Piept de pui	100-500	25-30	180	Nu	
GUSTĂRI					
Rulouri de primăvară	100-400	10-12	200	Nu	
Aripioare de pui congelate	100-500	10-12	200	Da	
Crochete de pește congelate	100-400	10-12	200	Da	
Gustări cu brânză panificată	100-400	10-15	180	Nu	

Black & Decker® și BLACK+DECKER™ și siglele Black & Decker® și BLACK+DECKER™ sunt mărci comerciale înregistrate ale Black & Decker® Corporation și sunt utilizate sub licență. Toate drepturile rezervate. Importat și distribuit de ENGINEERING AND TECHNOLOGY FOR LIFE, S.L. Avda. Barcelona s/n Oliana, 25790, Spania

*Informații privind substanțele care prezintă motive de îngrijorare deosebită (SVHC) în conformitate cu Regulamentul 1907/2006/CE (REACH): Acest produs conține plumb, (substanță SVHC), număr CAS: 7439-92-1

ВЪЗДУШЕН ФРИТЮРНИК VXAF5500E

Уважаеми клиенти,

Благодарим Ви, че закупихте електроуред с марката Black+Decker. Технологията, дизайнът и функционалността на същия, както и фактът, че той надвишава най-стриктните норми за качество ще Ви донесат пълно и дълготрайно задоволство от него.

СЪВЕТИ И ПРЕДУПРЕЖДЕНИЯ ЗА БЕЗОПАСНОСТ

- ◆ Преди да пуснете уреда в действие, моля прочетете внимателно настоящата брошура. Запазете я за по-нататъшни справки. Несъобразяването с настоящите указания може да предизвика произшествие.
- ◆ Преди да използвате уреда за първи път, почистете всички части, намиращи се в допир с хранителните продукти, следвайки упътванията от раздел “Почистяване”.
- ◆ Този уред може да бъде използван от хора, които не знаят да боравят с този вид продукти, хора с физически увреждания или деца над 8 години, само и единствено ако са под надзора на някой възрастен човек или ако предвидително им е обяснено как трябва да използват уреда по сигурен начин и ако разбират съществуващите рискове.

- ◆ Съхранявайте уреда и захранващия кабел далеч от достъпа на деца под 8 години.
 - ◆ Допуска се деца да почистват и поддържат уреда, само ако са над 8 годишна възраст и извършват тези дейности под надзора на възрастен.
 - ◆ Уредът не е играчка! Наблюдавайте децата, така че да не си играят с уреда.
 - ◆ Уредът НЕ работи с външен тепоризатор, с независимо дистанционно управление и други.
 - ◆ В случай, че захранващият кабел е повреден, същият следва да бъде заменен от производителя, от службата за поддръжка или подобен квалифициран персонал, с цел да бъде избегнато произшествие.
 - ◆ Този уред е предназначен единствено за битови нужди, а не за професионална или промишлена употреба.
 - ◆ Възможно е външните повърхности на уреда да се загреят, докато уредът се намира в работен режим.
-  Този символ означава, че повърхността може да се затопли при употреба на уреда.
- ◆ Преди да свържете уреда към мрежата, проверете, дали посоченото на табелката с техническите характеристики напрежение съвпада с напрежението на електрическата мрежа.
 - ◆ Включете уреда към източник на напрежение с минимална токова издръжливост от 10 ампера.
 - ◆ Щепселът на уреда следва да съвпада по вид с електрическия контакт. В никакъв случай не променяйте вида на щепсела. Не използвайте адаптори за щепсела.
 - ◆ Не упражнявайте сила върху електрическия кабел. В

никакъв случай не използвайте електрическия кабел за повдигане, пренасяне или изключване на уреда.

- ◆ Не допускайте притискане или прегъване на електрическия кабел.
- ◆ Не допускайте електрическият кабел да се допира до горещите повърхности на уреда.
- ◆ Проверявайте често състоянието на захранващия кабел. Ако кабелът е повреден или заплетен, опасността от електрически удар нараства.
- ◆ Не докосвайте щепсела за включване в мрежата с мокри ръце.
- ◆ Не използвайте уреда при повреден кабел или щепсел.
- ◆ Ако някоя външна част на уреда се повреди, незабавно го изключете от захранващата мрежа, за да предотвратите опасността от електроудар.
- ◆ Моля не използвайте уреда, ако е падал или ако носи видими следи от увреждане.
- ◆ Използвайте уреда в добре проветрена зона.
- ◆ Не поставяйте уреда върху топли повърхности като плочи за готвене, газови котлони, фурни и др.
- ◆ Поставете уреда върху равна, стабилна и издържаща на високи температури повърхност, далеч от други източници на топлина и евентуални пръски вода.
- ◆ **ВНИМАНИЕ!** Не покривайте уреда, за да избегнете пренагриване.
- ◆ Този уред не е предназначен за употреба на открито.
- ◆ Не излагайте уреда на дъжд и влага. Водата, проникнала в уреда повишава риска от токов удар.
- ◆ Моля, не използвайте уреда, ако сте нечувствителни към топлината, тъй като уредът има загрети повърхности.
- ◆ Моля, не пипайте загретите части на уреда - това може да предизвика изгаряния.

Обслужване на уреда

- ◆ Неправилното използване на уреда или неспазването на инструкциите за работа е опасно, анулира гаранцията и освобождава производителя от отговорност.

ОПИСАНИЕ

A Контролно табло - цифрово и с докосване

1. Прекъсвач за вкл./изкл
2. Пусков бутон
3. Бутон за спиране/прекратяване

4. Светлинни индикатори за работен режим.
5. Бутон за предварително зададени програми.
 - 5.1 Програма "предварително загряване"
 - 5.2 Програма "Картофи"
 - 5.3 Програма "Пилешки крилца"
 - 5.4 Програма "Бекон"
 - 5.5 Програма "Морски дарове"
 - 5.6 Програма "Зеленчуци"
 - 5.7 Програма "Сладкарски изделия"
 - 5.8 Програма "Печене"
 - 5.9 Програма "Скара"
 - 5.10 Програма "Обезводняване"
 - 5.11 Програма "Притопляне"
 - 5.12 Програма "Поддържане в топло състояние"
6. Бутон "Температура/Време"
7. Бутон за прехвърляне на разглеждането от време на температура и обратно
8. Индикатор за предварително загряване
9. Индикатор за разбъркване

V Изход за въздуха

C Захранващ кабел и щепсел.

D Външен контейнер

E Кошничка за пържене

F Защита на бутона за отваряне на кошничката

G Бутон за отваряне на кошничката

H Дръжка на кошничката

- ◆ Ако Вашият модел уред не е комплектован с някои от гореописаните принадлежности, те могат да бъдат закупени отделно в сервизите за техническо обслужване.

Употреба и поддръжка:

- ◆ Преди употреба развийте напълно захранващия кабел на уреда.
- ◆ Не използвайте уреда при неправилно поставени приставки.
- ◆ Не използвайте уреда ако прикачените към него приставки са дефектни. Незабавно ги заменете.
- ◆ Не използвайте уреда, когато е празен.
- ◆ Не използвайте уреда в случаите, когато работи неизправно.
- ◆ Не движете и не премествайте уреда, докато се намира в работен режим.
- ◆ За да може противозалепващият слой да се съхрани в добро състояние, моля не използвайте метални или остри прибори.

- ◆ Изключете уреда, когато не го използвате или преди почистване.
- ◆ Съхранявайте уреда далеч от досега на деца и/или хора с намалени физически, сензорни или умствени възможности, или такива без опит и познания за боравене с него.
- ◆ Поставянето на термостата в минимално положение („MIN“) не означава, че уредът е изключен за постоянно.

НАЧИН НА УПОТРЕБА ЗАБЕЛЕЖКИ ПРЕДИ УПОТРЕБА:

- ◆ Уверете се, че изцяло сте отстрили опаковката на уреда.
- ◆ Преди да използвате ел. уреда за първи път, почистете всички части, намиращи се в допир с хранителните продукти, като следвате указанията в раздел „Почистване“.

Работа с уреда

- ◆ Преди употреба развийте напълно захранващия кабел на уреда.
- ◆ Включвайте уреда в заземен контакт.
- ◆ Бутонът за включено на контролното табло ще светне.
- ◆ Отворете кошничката и поставете в нея продуктите, които желаете да пържите, да печете или да готвите.
- ◆ Поставете отново кофичката в уреда.
- ◆ Бележка: Моля, никога не използвайте кофичката без поставена в нея кошничка.
- ◆ Бележка: Моля да боравите с кофичката посредством кошничката и дръжката ѝ. Моля не я хващайте, ако е загрята.
- ◆ Натиснете бутона за „включено“ на контролното табло. Ще забележите, че то светва.
- ◆ БЕЛЕЖКА: Ако изключите уреда от щепсела при избрана програма, при повторно включване уредът ще се освети със същата програма.

Температура и време

- ◆ Имате възможност да промените температурата и часа. Това става чрез натискане на съответните символи (6) и прехвърляне на тези параметри от един на друг и обратно (7).

Предварително зададени програми

- ◆ Уредът разполага с 12 предварително зададени програми.
- ◆ За избор на програма, натиснете съответния бутон измежду указаните по-рано.
- ◆ БЕЛЕЖКА: Програмата „предварително загряване“ може да бъде избрана единствено след избор на други програми.
- ◆ *Също така при желание също можете да измените параметрите на температура и време на предварително зададените програми.
- ◆ След избора на програма натиснете пусковия бутон, за да започнете загряването. Ако, не сте го променили преди това, ще забележите, че светлинните индикатори ще се разположат на режим „предварително загряване“.
- ◆ За промяна на параметрите по време на изпълнението на рецептата, първо паузирайте. Чрез примигване на програмата ще ви бъде напомнено за избраната програма. Можете да промените избраната температура и време според описаното в раздел „Температура и време“.
- ◆ БЕЛЕЖКА: Ще забележите, че уредът се изключва, ако бъде извадена кофичката по време на приготвянето на храната. При повторното ѝ поставяне уредът се включва отново.
- ◆ БЕЛЕЖКА: Ще забележите, че за някои програми се включва опцията „стръскване“. Тази опция напомня на потребителя да стръска хранителните продукти.
- ◆ Когато времето за приготвяне на хранителните продукти изтече, фритюрникът издава предупредителен звук.
- ◆ Уверете се, че продуктите са приготвени.
- ◆ Ако не са, само следва да вкарате отново съда в уреда и да настроите темпоризатора за няколко допълнителни минути, според описаното в раздела „Температура и време“.
- ◆ След приключване процеса на приготвяне на продуктите, извадете изцяло кофичката от уреда. Уредът спира автоматично.
- ◆ ВНИМАНИЕ: При изваждането както кофичката, така и кошничката, а също и хранителните продукти ще бъдат изключително горещи.
- ◆ Поставете кошничката на подходяща, способна да издържа високи температури, повърхност.
- ◆ Отделете кошничката от кофичката посредством освобождаващия бутон, след което я обърнете наобратно, за да изпадат хранителните продукти без риск от изгаряне.

- ◆ Бележка: не е необходимо да изчаквате, за да използвате отново въздушния фритюрник веднага след приготвянето на определени хранителни продукти.

След приключване на работата с уреда

- ◆ Изключете уреда от захранващата мрежа.
- ◆ Оставете уреда да се охлади
- ◆ Почистете уреда.

Термозащита при прегряване:

- ◆ Уредът е снабден със термозащитен механизъм, предпазващ го от всякакъв вид прегряване.
- ◆ Ако уредът се изключи автоматично и не се включи повторно, извадете щепсела от ел. контакт, изчаквайте около 15 минути и го включете отново. Ако и тогава не работи, обърнете се към оторизиран сервис за техническо обслужване.

ПОЧИСТВАНЕ

- ◆ Преди почистване, изключете уреда от захранващата мрежа и го оставете да изстине.
- ◆ Почистете уреда с влажна кърпа, напоена с няколко капки миещ препарат, след което го подсушете.
- ◆ За почистването на уреда не използвайте разтворители и препарати с киселинен или основен рН фактор, като белина и абразивни продукти.
- ◆ Не потапяйте уреда във вода или друга течност, и не го поставяйте под течаща вода.
- ◆ Препоръчително е да почиствате ел. уреда редовно и напълно да отстранявате остатъците от храна.
- ◆ Уредът следва да се поддържа чист. В противен случай повърхността му може да се повреди, и това да съкрати безвъзвратно експлоатационния му живот, а също и да стане причина за възникване на опасно положение.
- ◆ Кфичката и кошничката могат да бъдат измивани в съдомиялна машина.
- ◆ След това, подсушете добре всички части, поставете ги обратно и съхранете уреда.

НЕИЗПРАВНОСТИ И РЕМОТ НА УРЕДА

- ◆ В случай на неизправност, моля отнесете уреда в оторизиран сервис за техническо обслужване. Моля не се опитвайте да разглобявате уреда или пък да го поправяте - това е опасно.

За разновидностите EU на това изделие и/или в случая, приложимо за Вашата страна:

Опазване на околната среда и рециклиране на изделието

- ◆ Материалите, от които изработена опаковката на този електроуред са включени в системата за тяхното събиране, класифициране и рециклиране. Ако желаете да се освободите от тях, използвайте обществени контейнери, пригодени за всеки отделен вид материал.
- ◆ В изделието отсъстват концентрации на вещества, които могат да бъдат определени като вредни за околната среда.



Този символ означава, че, ако желаете да се освободите от продукта след изтичане на полезния му живот следва да го предадете по надлежния ред на лицензирано за управление на отпадъци лице, за избирателно събиране на отпадъци от електрически и електронни уреди (RAEE).

Настоящият уред изпълнява Директива 2014/35/EU за ниски напрежения, Директива 2014/30/EU за електромагнитно съответствие и с Директива 2011/65/EU за ограниченията при употреба на някои определени опасни вещества в електрически и електронни апарати и с Директива 2009/125/EC за изискванията за екологичен дизайн, приложими към изделия, свързани с енергия.

ГАРАНЦИЯ И ТЕХНИЧЕСКА ПОМОЩ

Настоящият продукт има законна гаранция, в съответствие с действащото законодателство. За да упражните правата си на потребител следва да се насочите към някой от нашите оторизирани сервиси.

Най-близкия до Вас сервис можете да откриете на следния линк: <http://www.2helpu.com/>

Също така, можете да потърсите информация, свързвайки се с нас (вижте на последната страница на наръчника).

Наръчника с указания и неговите осъвременявания можете да свалите на следния <http://www.2helpu.com/>.

Таблица с препоръки

Таблицата по-долу съдържа общи параметри за конфигурация, които може да Ви се окажат полезни.

Бележка: Имайте предвид, че тези параметри са ориентировъчни. Хранителните продукти могат да бъдат с различни произход, размер, форма и марка, поради което не можем да гарантираме, най-добрите параметри за определени хранителни продукти.

	КОЛИЧЕСТВО MIN./ MAX. (г)	ВРЕМЕ (мин)	ТЕМПЕРАТУРА (°C)	Разклащане (да/не)	Допълнителна информация
ПЪРЖЕНИ КАРТОФИ					
Фини замразени пържени картофи	500-800	15-20	200	Да	
Дебело нарязани замразени пържени картофи	500-800	20-25	200	Да	
Домашни пържени картофи (5x8 мм)	500-800	20-25	180	Да	Добавете лъжичка олио
Картофи на резени	300-800	18-22	180	Да	Добавете лъжичка олио
Домашни картофи на кубчета	300-800	12-18	180	Да	Добавете лъжичка олио
ЗЕЛЕНЧУЦИ					
Патладжани и зеленчуци на скара	200	20	200	Да	Добавете лъжичка олио
ПТИЧЕ И ЖИВОТИНСКО МЕСО					
Хамбургери	100-500	13-15	180	Не	
Ролца от кренвирши	100-500	15-20	200	Не	
Бутчета	100-500	15-20	180	Не	
Пилешки гърди	100-500	25-30	180	Не	
АПЕРИТИВИ					
Пролетни ролца	100-400	10-12	200	Не	
Замразени пилешки късове	100-500	10-12	200	Да	
Замразени рибни пръчици (fish fingers)	100-400	10-12	200	Да	
Аперитиви от замразен паниран кашкавал	100-400	10-15	180	Не	

"Black & Decker[®]" и "BLACK+DECKER[™]", както и логотипите на Black & Decker[®] и BLACK+DECKER[™] за запазени марки на "The Black & Decker[®] Corporation" и се с лиценз. Всички права са запазени. Внесено и разпространено в търговската мрежа от "Engineering AND Technology FOR LIFE, S.L.", Avda. Barcelona s/n Oliana, 25790, Spain

*Информация относно вещества, пораждащи сериозно безпокойство (SVHC), съгласно Регламент 1907/2006/ЕО (REACH): Този продукт съдържа олово, (вещество SVHC), CAS номер: 7439-92-1

België/Belgique	Stanley Black & Decker Belgium BVBA Egide Walschaertsstraat 16 2800 Mechelen	www.blackanddecker.be enduser.BE@SBDinc.com Tel - NL. +32 15 47 37 65 Tel – FR. +32 15 47 37 66
Bulgaria	Stanley Black&Decker Polska Bucharest Branch Phoenicia Business Center Turturelelor Street, No 11A, 6th Floor,Module 15, 3rd District. Bucharest (Romania)	office.bucharest@sbdinc.com Tel. +4021.320.61.04.
Česká Republika	Stanley Black & Decker Czech Republic s.r.o. Chodov Türkova 2319/5b 149 00 Praha 4 Česká Republika	www.blackanddecker.cz recepce@blackanddecker.cz Tel: 261 009 782
Danmark	Stanley Black & Decker Denmark Roskildevej 22 2620 Albertslund	www.blackanddecker.dk kundeservice.dk@sbdinc.com Tel. 70 20 15 10 Fax. 70 22 49 10
Deutschland	Stanley Black & Decker Deutschland GmbH Black & Decker Str. 40, D - 65510 Idstein	www.blackanddecker.de infobfge@sbdinc.com Tel. 06126 21-0 Fax 06126 21-2980
Ελλάδα	Black & Decker ΕΛΛΑΣ ΕΔΡΑ-ΓΡΑΦΕΙΑ : Σπράβωνος 7 & Λ. Βουλιαγμένης. 166 74 Γλυφάδα - Αθήνα SERVICE : Ημερος Τόπος 2 (Χάνι Αδάμ) - 193 00 Ασπρόπυργος	www.blackanddecker.gr Greece.Service@sbdinc.com Τηλ: 00302108981616 Φαξ: 00302108983570
España	Engineering and Technology for Life Spain Avenida Barcelona s/n 25790 Oliana (Lleida)	www.blackanddecker.es service.spain@etforlife.com
France	Engineering and Technology for Life France 6 rue de l'Industrie Z.I des Sablons 89100 Sens	www.blackanddecker.fr service.france@etforlife.com
Helvetia	ROFO AG Gewerbezone Seeblick 3213 Kleinbösingen	www.blackanddecker.ch service@rofoag.ch Tel. 026 674 93 93 Fax 026 674 93 94
Hungary	Stanley Black & Decker Hungary Kft. Meszaros u. 58/B 1016 Budapest (Hungary)	www.blackanddecker.hu Tel: 1.6 225-1661 / 62
Italia	Stanley Black & Decker Italia Via Energypark 6 c/o Energypark Building 3 sud 20871 Vimercate (MB)	www.blackanddecker.it service.italia@blackdecker.com Tel. 800-213935 Fax 039-9590313
Nederland	Stanley Black & Decker Netherlands BV Holtum Noordweg 35 6121 RE BORN Postbus 83. 6120 AB BORN	www.blackanddecker.nl enduser.NL@SBDinc.com Tel. +31 164 283 065 Fax +31 164 283 200
Norge	Stanley Black & Decker Norway AS Gullhaugveien 11, 0484 Oslo PB 4613, Nydalen, 0405 Oslo	www.blackanddecker.no kundeservice.no@sbdinc.com Tlf. 22 90 99 10 Fax 45 25 08 00

Österreich	Stanley Black & Decker Austria GmbH Oberlaaerstraße 248, A-1230 Wien	www.blackanddecker.at service.austria@sbdinc.com Tel. 01 66116-0 Fax 01 66116-614
Polska	Stanley Black & Decker Polska SP.z.o.o ul. Postepu 21D 02-676 Warszawa Polska	www.blackanddecker.pl reception.warsaw@sbdinc.com Tel: 22 4642700
Portugal	Engineering and Technology for Life Portugal Avenida Rainha D. Amélia, n°12-B 1600-677 Lisboa	www.blackanddecker.pt service.portugal@etforlife.com
Romania	Stanley Black&Decker Polska Bucharest Branch Phoenicia Business Center Turturelelor Street, No 11A, 6th Floor,Module 15, 3rd District. Bucharest (Romania)	office.bucharest@sbdinc.com Tel. +4021.320.61.04.
Slovenija	G-M&M, proizvodnja in marketing, d.o.o. Brvace 11 1290 Grosuplje (Slovenija)	G-M&M, proizvodnja in marketing, d.o.o. Brvace 11 1290 Grosuplje (Slovenija)
Suomi	Stanley Black & Decker Finland Oy Kumpulantie 13B, 00520 Helsinki PL 47, 00521 Helsinki	www.blackanddecker.fi asiakaspalvelu.fi@sbdinc.com Puh. 010 400 43 33 Faksi 0800 411 340
Sverige	Stanley Black & Decker Sweden AB Flöjelbergsgatan 1c, 431 35 Mölndal Box 94, 431 22 Mölndal	www.blackanddecker.se kundservice.se@sbdinc.com Tel. 031-68 60 60 Fax 031-68 60 80
United Kingdom & Republic Of Ireland	"Black & Decker Slough, Berkshire SL1 3YD 210 Bath Road "	www.blackanddecker.co.uk emeaservice@sbdinc.com Tel. 01753 511234



ENGINEERING AND TECHNOLOGY FOR LIFE, S.L.
Avda. Barcelona s/n
Oliana, 25790, Spain