

Tyčový aku vysavač 2 v 1

Tyčový aku vysávač 2 v 1

Stick vacuum cleaner 2in1

2 az 1 ben rúdporszívó

Odkurzacz pionowy 2w1



Návod k použití

Návod na použitie

Instruction booklet

Instrukcja obsługi

Használati útmutató

DO42101SV / DO42102SV

DOMO

ZÁRUKA

Na tento spotřebič poskytujeme záruku na nedostatky, které jsou označeny jako výrobní chyby nebo chyby materiálu. Záruční doba 2 let začíná dnem prodeje. Práva z vadného plnění uplatňuje kupující u prodávajícího na adrese jeho provozovny, v níž je přijetí reklamace možné s ohledem na sortiment prodáváného zboží, případně i v sídle nebo místě podnikání. Za okamžik uplatnění reklamace se považuje okamžik, kdy prodávající obdržel od kupujícího reklamované zboží. Reklamací lze také uplatnit v servisním středisku na adrese:

Domo-elektro s.r.o. Na Kobyle 783, 34506 Kdyně viz www.domo-elektro.cz tel. 379 789 684 nebo na servis@domo-elektro.cz, tel. 379 422 550

Pro rychlé a bezproblémové vyřízení reklamace doporučujeme přiložit k reklamaci doklad o koupi a průvodní dopis s popisem závady a zpáteční adresou s telefonickým kontaktem.

ZÁRUKA

Na tento spotřebič poskytujeme záruku na nedostatky, ktoré sú označené ako výrobné chyby alebo chyby materiálu. Záručná doba 2 roky začína dňom predaja. Práva z chybného plnenia uplatňuje kupujúci u predávajúceho na adrese jeho prevádzky, v ktorej je prijatie reklamácie možné s ohľadom na sortiment predáváného tovaru, prípadne aj v sídle alebo mieste podnikania. Za okamih uplatnenia reklamácie sa považuje okamih, kedy predávajúci dostal od kupujúceho reklamovaný tovar. Reklamáciu možno tiež uplatniť v servisnom stredisku na adrese:

Domo-elektro s.r.o., Na Kobyle 783, 34506 Kdyně pozri www.domo-elektro.cz tel. 379 789 684 alebo na servis@domo-elektro.cz, tel. 379 422 550

Pre rýchle a bezproblémové vybavenie reklamácie odporúčame priložiť k reklamácii doklad o kúpe a sprievodný list s popisom závady a spätočnou adresou s telefonickým kontaktom.

WARRANTY

This appliance has a two year warranty period. During this period the manufacturer is responsible for any failures which are the direct result of construction failure. When these failures occur the appliance will be repaired or replaced if necessary. The warranty will not be valid when the damage to the appliance is caused by wrong use, not following the instructions or repairs executed by a third party. The warranty will only be valid if the warranty application has been completed by the dealer at the time of purchase. All parts, which are subject to wear, are excluded from the warranty.

JÓTÁLLÁS

Az eladó és a vevő jogait és kötelezettségeit a hibás teljesítésből eredő jogokkal kapcsolatban a Polgári Törvénykönyv vonatkozó általános érvényű kötelező rendelkezései szabályozzák - (jótállás időtartama: 2 év)

Abban az esetben, ha a hiba az átvételétől számított hat hónapon belül jelentkezik, úgy tekintendő, hogy az áru már az átvételkor hibás volt.

Hibás teljesítésből eredő jogait a vásárló vagy az eladó azon telephelyén érvényesíti, amely telephelyen az értékesítésre kerülő árucikkek kínálatára való tekintettel lehetőség nyílik a panasz kezelésére, vagy az eladó székhelyén, esetleg vállalkozása címén. A reklamáció érvényesítése pillanatának az a pillanat tekintendő, amikor az eladó kézhez kapja a reklamált árut. Panaszát a **DOMO-elektro s.r.o. (cím: Na Kobyle 783, 345 06 Kdyně, seh Köztársaság, tel. (+420) 379 422 550, servis@domo-elektro.cz)** cégnél terjesztheti elő.

A panasz gyors és problémamentes rendezése érdekében javasolt csatolni a vásárlás igazolását, valamint egy a hiba leírását, valamint a telefonszámot és a visszaküldésre szolgáló kapcsolattartási címet tartalmazó kísérőlevelet.

GWARANCJA

Prawa i obowiązki sprzedającego i kupującego w zakresie praw wynikających z nienależytego wykonania umowy regulują odpowiednie powszechniejące przepisy Kodeksu Cywilnego - czas trwania gwarancji: 2 lata.

O ile nie określono inaczej dla produktu, okres gwarancji wynosi 24 miesiące. Okres gwarancji obowiązuje od momentu otrzymania towaru przez kupującego. Kupujący wykonuje uprawnienia wynikające z wadliwego wykonania u sprzedawcy pod adresem jego siedziby, w której możliwe jest uwzględnienie reklamacji co do asortymentu sprzedawanego towaru lub w siedzibie lub miejscu prowadzenia działalności. Za moment reklamacji uważa się moment, w którym sprzedawca otrzymał od kupującego reklamowany towar.

Reklamacje można również składać w serwisie pod adresem: **DOMO-elektro s.r.o., Na Kobyle 783, 345 06 Kdyně, Republika Czeska, tel. (+420) 379 422 550, servis@domo-elektro.cz**

W celu szybkiego i bezproblemowego załatwienia reklamacji zalecamy dołączenie dowodu zakupu oraz listu przewodniego z opisem wady i adresem zwrotnym wraz z kontaktem telefonicznym.

Model **DO42101SV / DO42102SV**

Naam/Name/Jméno

Adres/Address/Adresa

Aankoopdatum/Kaufdatum/Datum prodeje

Datum nákupu, podpis a razítko / Date, signature, stamp

INFORMACE O RECYKLACI ODPADU



Symbol na přístroji či na jeho obalu znamená, že s tímto výrobkem není možno nakládat jako s běžným domovním odpadem, nýbrž musí být odevzdán na místech určených ke sběru a likvidaci elektrických a elektronických zařízení.

Dodržáním tohoto doporučení chráníte životní prostředí a zdraví spoluobčanů. Více informací o možnostech likvidace nebezpečného odpadu obdržíte na obecních nebo městských úřadech, sběrných dvorech nebo v prodejně, kde jste přístroj zakoupili. Obalové materiály jsou recyklovatelné, nakládejte s nimi podle předpisů pro životní prostředí.

INFORMACE O RECYKLACI ODPADU

Informácie o recyklácii odpadu Symbol na prístroji alebo na jeho obale znamená, že s týmto výrobkom nie je možné nakladať ako s domovým odpadom, ale musí byť odovzdaný na miestach určených k zberu a likvidácie elektrických a elektronických zariadení.

Dodržaním tohto odporúčania chránite životné prostredie a zdravie spoluobčanov. Viac informácií o možnostiach likvidácie nebezpečného odpadu obdržíte na obecných alebo mestských úradoch, zberných dvoroch alebo v predajni, kde ste prístroj zakúpili. Obalové materiály sú recyklovateľné, nakladajte s nimi podľa predpisov pre životné prostredie.

RECYCLING INFORMATION

This symbol on the product or on its packaging indicates that this product may not be treated as household waste. Instead it must be brought to the applicable collection point for recycling of electrical and electronic equipment.

By ensuring this product is disposed of correctly, you will help prevent potential negative consequences for the environment and human health, which could otherwise be caused by inappropriate waste handling of this product. For more detailed information about recycling of this product, please contact your local city office, your household waste disposal service or the shop where you purchased the product. The packaging is recyclable. Please treat package ecologically.

OCHRONA ŚRODOWISKA

Ten symbol umieszczony na urządzeniu lub na jego opakowaniu oznacza, że tego produktu nie można traktować jak zwykłych odpadów domowych, ale należy go przekazać do odpowiedniego punktu zbiórki utylizacji sprzętu elektrycznego i elektronicznego. Przestrzegając tego zalecenia, chronisz środowisko i zdrowie swoich współobywateli. W celu uzyskania dodatkowych informacji na temat możliwości utylizacji niebezpiecznych odpadów, należy skontaktować się z lokalnym urzędem miasta, firmą zajmującą się utylizacją odpadów domowych lub sklepem, w którym zakupiono urządzenie.

Materiały opakunkowe, które nadają się do ponownego przetworzenia, należy utylizować zgodnie z przepisami o ochronie środowiska.

KÖRNYEZETVÉDELEM

A készüléken vagy a csomagolásán található szimbólum azt jelzi, hogy a terméket nem szabad háztartási hulladékként kezelni, ellenben le kell adni az elektromos és elektronikus berendezések ártalmatlanításával foglalkozó, megfelelő gyűjtőhelyen. Jelen ajánlás betartásával védi a környezetet és embertársai egészségét. A veszélyes hulladék ártalmatlanításával kapcsolatos további információkért vegye fel a kapcsolatot a községi vagy városi önkormányzattal, hulladékgyűjtő teleppel, vagy az üzlettel, ahol a készüléket megvásárolta. **A csomagolóanyagok újrahasznosíthatók, azokat a környezetvédelmi előírásoknak megfelelően használja.**



Specifikace výrobku

Model	DO42101SV / DO42102SV
Napájení	100-240 V, 50/60 Hz, 0,5 A
Výkon	21,6 V, 120 W
Specifikace	DC, 21,6 V 2200mAh Lion
Adaptér (vstup)	100-240 V, 50/60 Hz, 0,5 A
Adaptér (výstup)	27 V, 500 mA
Specifikace kartáče	21.6 V, 8 W

BEZPEČNOSTNÍ UPOZORNĚNÍ

- Při používání dbejte všeobecných i následujících bezpečnostních předpisů.
- Děti si nesmí hrát s ochrannými fóliemi ani reklamními polepy.
- Tento spotřebič mohou používat osoby starší 8 let a osoby se sníženými fyzickými, smyslovými nebo mentálními schopnostmi, nebo nedostatkem zkušeností a znalostí jen pokud jsou pod neustálým dozorem nebo byly poučeny o používání spotřebiče bezpečným způsobem a rozumí případným nebezpečím. Čištění a údržbu prováděnou uživatelem nesmějí provádět děti bez dozoru.
- Tento spotřebič nesmějí používat malé děti. Spotřebič a jeho přírodní kabel vždy udržujte mimo dosah dětí. Děti si s přístrojem nesmí hrát.
- Zástrčku (nabíjecí adapter) zapojujte vždy jen do zásuvky, která je bez vad a nainstalována, uzemněna v souladu se všemi místními normami.
- Přístroj a jeho el. kabel skladujte mimo dosah dětí.
- Pozor: Tento spotřebič nelze používat s externím časovačem ani žádným dálkovým ovládním.
- Před použitím zkontrolujte, zda napětí uvedené na přístroji souhlasí s napětím elektrické sítě ve vaší domácnosti.
- Nikdy nepoužívejte spotřebič, jestliže je viditelně poškozen, vydává divné zvuky nebo se nabíjecí adapter značně přehřívá. V takovém případě vezměte spotřebič do nejbližšího kvalifikovaného servisu na kontrolu a opravu.
- Použití příslušenství, které není doporučeno nebo prodáváno výrobcem může způsobit požár, úraz elektrickým proudem nebo zranění.
- Nikdy nestavte spotřebič do blízkosti plynového sporáku, elektrického sporáku nebo do míst, kde by mohl přijít do styku s jinými zdroji tepla
- Nepoužívejte spotřebič venku.
- Spotřebič používejte pouze pro zamýšlené použití (úklid).
- Používejte spotřebič pouze pro domácí použití.
- Výrobce nemůže být zodpovědný za nehody, které vyplývají z nesprávného použití spotřebiče nebo nejsou v souladu s pokyny popsány v tomto návodu.
- Všechny opravy by měly být prováděny výrobcem, jeho smluvním nebo autorizovaným servisem.
- Nikdy neponořujte spotřebič, kabel ani zástrčku do vody nebo jiné kapaliny.
- Děti se nesmí dotýkat zástrčky, přírodního/nabíjecího kabelu ani přístroje.
- Udržujte kabel daleko od ostrých hran a horkých částí nebo jiných zdrojů tepla.
- Před použitím odstraňte všechny obalové materiály a jakékoliv propagační samolepky.
- Nepoužívejte vysavač k vysávání čistících prostředků, kapalin, jehel, zápalek, ostrých objektů nebo hořlavých předmětů.
- Nepoužívejte vysavač k vysávání cementu, prášků a jiných malých částí. Také se vyhněte vysávání velkých objektů. Vysavač by se mohl ucpat, motor by se mohl přehřát nebo může dojít k jinému poškození.
- Ujistěte se, že přívod vzduchu nebo podlahový otvor sání není blokováný.
- Ujistěte se, že přístroj nepřijde do kontaktu s kapalinami.

- Poprvé nabijte novou baterii na maximum. Jakmile je vysavač plně nabitý, vypojte zástrčku ze zásuvky.
- Přístroj obsahuje opakovaně dobíjecí baterie. Tyto baterie jsou recyklovatelné. Nevystavujete baterie vysokým teplotám, při extrémně vysoká teplota by mohla způsobit explozi baterie.
- Pokud by už došlo k vylití/k vytečení baterie a kapalina by se dostala do kontaktu s pokožkou tak ji ihned omyjte mýdlovou vodou a potřísněné místo neutralizujte slabým kyselým prostředkem (např. citronová šťáva nebo ocet).
- Pokud se kapalina z baterií dostala do očí, okamžitě je propláchněte čistou vodou (alespoň 10 minut) a co nejdříve vyhledejte doktora.
- Do sacích otvorů vysavače nekládejte žádné předměty. Pokud se otvor ucpe, tak přístroj nebude fungovat. Sací otvory udržujte stále čisté, bez vlasů, prachu a jiných nečistot.
- Z podlahy nejdříve odstraňte veškeré větší pevné nečistoty. Při vysátí větších objektů hrozí poškození vnitřních částí vysavače.
- Dejte pozor, aby se do vysavače nenasály vaše vlasy nebo prsty – velká sací síla je nebezpečná.
- Nikdy nepoužívejte vysavač bez filtrů. Vysávání bez filtrů může poškodit motorovou část.

TENTO MANUÁL SI USCHOVEJTE I PRO POZDĚJŠÍ POTŘEBY NAHLÉDNUTÍ.

ČÁSTI

- A. Rukojeť
- B. Hlavní spínač on/off
- C. Ovládání (přepínač) výkonu
- D. Kloub složení/ohnutí rukojeti
- E. Tlačítko uvolnění ručního vysavače
- F. Rukojeť ručního vysavače
- G. Tlačítko spuštění ručního vysavače
- H. Výstup vzduchu od motoru
- I. Tlačítko pro uvolnění zásobníku prachu
- J. Zásobník na nečistoty
- K. Tlačítko uvolnění podlahové hubice
- L. Pojezdová kolečka hubice
- M. Hubice s LED osvětlením
- N. Ruční vysavač
- O. Indikátor nabití baterie
- P. Prachový kartáč/nástavec
- Q. Štěrbínový nástavec
- R. Nabíjecí adaptér s kabelem

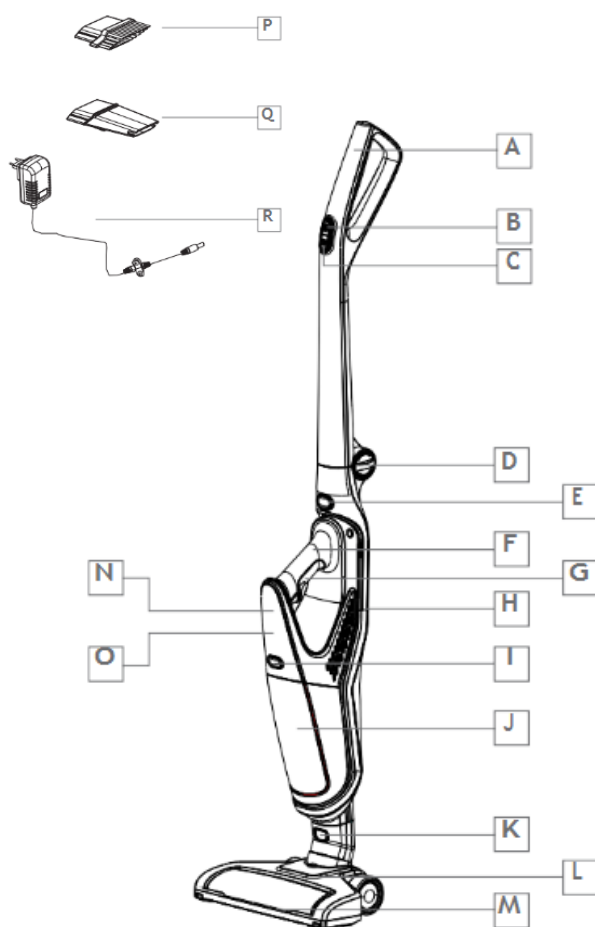

PŘED PRVNÍM POUŽITÍM

Pro správné sestavení přístroje postupujte podle následujících kroků:

- Rukojeť tyčového vysavače narovnejte, dokud se nezacvakne do správné polohy.
- Ujistěte se, že podlahová hubice je pevně zacvaknutá do tyčového vysavače.
- Vysavač sestavte, tak aby obsahoval filtry – nikdy nepoužívejte bez filtrů.

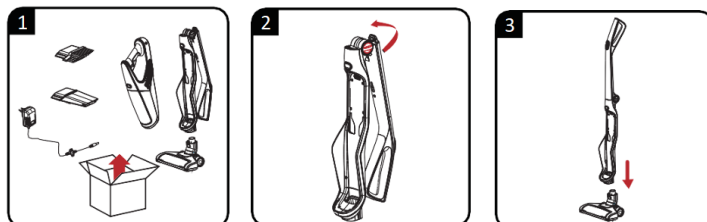

NABÍJENÍ

- Po kompletním sestavení přístroje můžete vysavač začít nabíjet.
- Ruční vysavač musí být vložen v tyčovém.
- Nabíjecí adaptér zapojte do zásuvky a konektor připojte do zdířky na přístroji.
- Při nabíjení nechte stát vysavač volně u zásuvky Ujistěte se, že je stabilní. Indikátor stavu baterie bude blikat a informovat o nabíjení.
- Při plném nabití kontrolky zhasnou – nabíjení ukončeno. Pokud vysavač zapnete, budou svítit všechny kontrolky (celá stupnice).

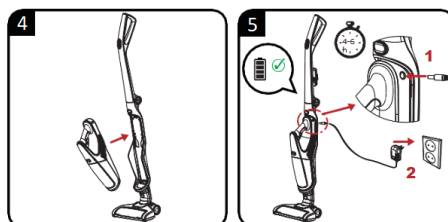

POUŽITÍ

- Vysavač zapnete stiskem hlavního spínače on/off. Když zapnete přístroj, roztočí se rotující kartáč naspodu podlahové hubice. Kartáč přihání všechny nečistoty do bližšího okolí sacího otvoru a ty jsou následně vysávány. Nečistoty se nashromažďují v prachovém zásobníku ručního vysavače.
- Spodní částí tlačítka na rukojeti volíte mezi stupněm výkonu můžete zvýšit nebo snížit sací výkon a rychlosti kartáče.
- Pokud potřebujete, můžete si vyjmout pouze menší ruční vysavač a používat pouze tento jako ruční vysavač (např. do auta nebo na pohovky). Pro uvolnění stiskněte tlačítko uvolnění a vysavač vyjměte z tyčového.
- Ruční vysavač zapnete tlačítkem on /off, které najdete přímo na ručním vysavači.
- Přístroj je vybaven pojistkou, která zajistí, že přístroj se sám vypne, pokud se zablokuje rotační kartáč. Tato pojistka je kvůli bezpečí uživatele a pro ochranu motoru. Po uvolnění by měl jít vysavač opět normálně spustit.

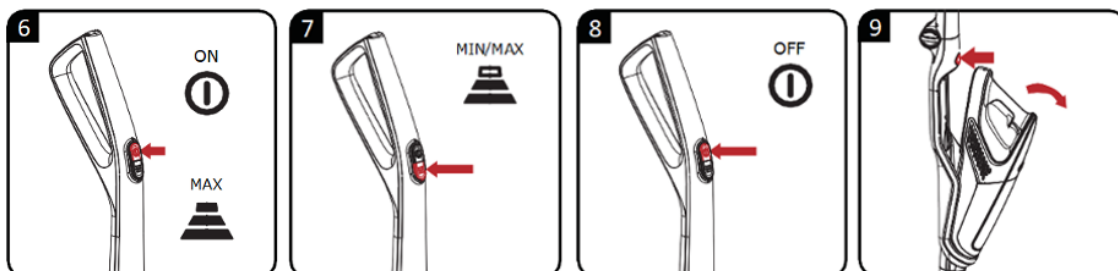

ČIŠTĚNÍ A ÚDRŽBA

- Před samotným čištěním vždy přístroj vypněte a ujistěte se, že není zapojen na nabíječe.
- Nikdy se nesnažte přístroj ani jeho části čistit pomocí rozpouštědel, benzínu ani abrazivních prostředků, které by mohli poškodit povrch přístroje.
- Před použitím vysavače se ujistěte, že jsou všechny součásti správně sestaveny.
- Vždy používejte vysavač se všemi filtry. Pokud nebudou všechny filtry správně usazeny a čištěny, můžete ztratit sací sílu nebo poškodit motor.
- Filtry nevkládejte do myčky nádobí ani do pračky. K vysoušení nepoužívejte fén.

ČIŠTĚNÍ PRACHOVÉHO ZÁSOBNÍKU

1. Odejměte ruční vysavač z tyčového vysavače a stiskněte tlačítko pro uvolnění na prachovém zásobníku.
2. Odejměte zásobník prachu z motorové části. Poté ze zásobníku vyjměte filtry.
3. Zásobník vyprázdněte, tak aby v něm nezůstaly žádné nečistoty ani prach. Zásobník prachu, filtr a HEPA filtr můžete omýt pod tekoucí vodou. Před dalším použitím přístroje nechte vše důkladně vyschnout. Doporučujeme pravidelnou výměnu filtrů, aby byl zajištěn optimální provoz přístroje. Při zanedbané údržbě a zanesených filtrech se drasticky sníží sací výkon. Pravidelné čištění filtrů prodlouží životnost vašeho přístroje.

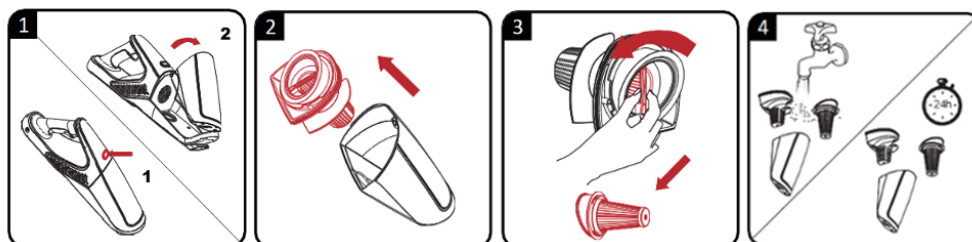

ČIŠTĚNÍ PODLAHOVÉHO KARTÁČE

1. Nejdříve sundejte podlahovou hubici z vysavače. Stiskněte uvolňovací tlačítko na přední straně podlahové hubice a odejměte ji z přístroje.
2. Otevřete uvolňovací klip na levé straně hubice u rotační kartáče.
3. Kartáč můžete vyjmout, odstranit vlasy a další nečistoty, které se omotaly okolo kartáče. Pokud nečistíte podlahový kartáč pravidelně, může klást velký odpor při otáčení a přístroj se značně bude namáhat, což ho může poškodit..
4. Podlahový kartáč můžete opláchnout pod tekoucí vodou. Ujistěte se, že před dalším použitím je zcela suchý.
5. Jakmile je kartáč suchý a čistý, tak jej vložte zpět na své místo do hubice.
6. Kompletní hubici nacvakněte zpět na tyčový vysavač. Nyní je přístroj opět připraven k použití.

Poznámka: Namotané vlasy a jiné nečistoty mohou poničit Váš přístroj (případě i podlahu).

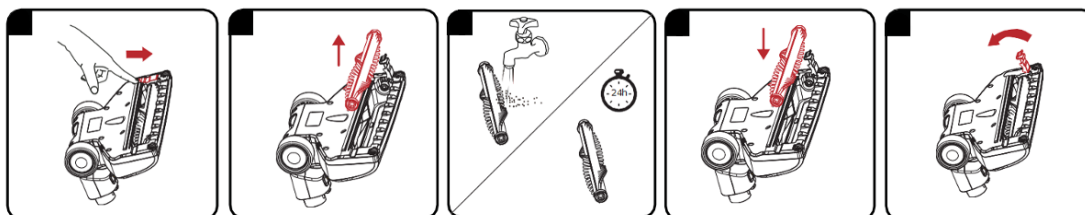

BEZPEČNOSTNÉ UPOZORNENIA

- Pri používaní dbajte na všeobecné aj nasledujúce bezpečnostné predpisy.
- Deti sa nesmú hrať s ochrannými fóliami ani reklamnými polepmi.
- Tento spotrebič môžu používať osoby staršie ako 8 rokov a osoby so zníženými fyzickými, zmyslovými alebo mentálnymi schopnosťami, alebo nedostatkom skúseností a znalostí len pokiaľ sú pod neustálym dozorom alebo boli poučené o používaní spotrebiča bezpečným spôsobom a rozumejú prípadným nebezpečenstvám. Čistenie a údržbu vykonávanú užívateľom nesmú vykonávať deti bez dozoru.
- Tento spotrebič nesmú používať malé deti. Spotrebič a jeho prívodný kábel vždy udržiajte mimo dosahu detí. Deti sa s prístrojom nesmú hrať.
- Zástrčku (nabíjací adaptér) zapájajte vždy len do zásuvky, ktorá je bez vád a nainštalovaná, uzemnená v súlade so všetkými miestnymi normami.
- Prístroj a jeho el. kábel skladujte mimo dosahu detí.
Pozor: Tento spotrebič nie je možné používať s externým časovačom ani žiadnym diaľkovým ovládaním.
- Pred použitím skontrolujte, či napätie uvedené na prístroji súhlasí s napätím elektrickej siete vo vašej domácnosti.
- Nikdy nepoužívajte spotrebič, ak je viditeľne poškodený, vydáva divné zvuky alebo sa nabíjací adaptér značne prehrieva. V takom prípade vezmite spotrebič do najbližšieho kvalifikovaného servisu na kontrolu a opravu.
- Použitie príslušenstva, ktoré nie je doporučené alebo predávané výrobcom môže spôsobiť požiar, úraz elektrickým prúdom alebo zranenie.
- Nikdy nestavajte spotrebič do blízkosti plynového sporáka, elektrického sporáka alebo do miest, kde by mohol prísť do styku s inými zdrojmi tepla
- Nepoužívajte spotrebič vonku.
- Spotrebič používajte iba na zamýšľané použitie (upratovanie).
- Používajte spotrebič iba na domáce použitie.
- Výrobca nemôže byť zodpovedný za nehody, ktoré vyplývajú z nesprávneho použitia spotrebiča alebo nie sú v súlade s pokynmi popísanými v tomto návode.
- Všetky opravy by mali byť vykonávané výrobcom, jeho zmluvným alebo autorizovaným servisom.
- Nikdy neponárajte spotrebič, kábel ani zástrčku do vody alebo inej kvapaliny.
- Deti sa nesmú dotýkať zástrčky, prívodného/nabíjacieho kábla ani prístroja.
- Udržiajte kábel ďaleko od ostrých hrán a horúcich častí alebo iných zdrojov tepla.
- Pred použitím odstráňte všetky obalové materiály a akékoľvek propagačné samolepky.
- Nepoužívajte vysávač na vysávanie čistiacich prostriedkov, kvapalín, ihiel, zápaliiek, ostrých objektov alebo horľavých predmetov.
- Nepoužívajte vysávač na vysávanie cementu, práškov a iných malých častí. Tiež sa vyhnite vysávaniu veľkých objektov. Vysávač by sa mohol upchať, motor by sa mohol prehriať alebo môže dôjsť k inému poškodeniu.
- Uistite sa, že prívod vzduchu alebo podlahový otvor sania nie je blokovaný.
- Uistite sa, že prístroj nepríde do kontaktu s kvapalinami.
- Prvýkrát nabite novú batériu na maximum. Akonáhle je vysávač plne nabitý, vypojte zástrčku zo zásuvky.

- Prístroj obsahuje opakovane dobíjacie batérie. Tieto batérie sú recyklovateľné.
- Nevystavujete batérie vysokým teplotám, pri extrémne vysokej teplote by mohla spôsobiť explóziu batérie.
- Pokiaľ by už došlo k vyliatiu/k vytečeniu batérie a kvapalina by sa dostala do kontaktu s pokožkou tak ju ihneď umyte mydlovou vodou a postriekané miesto neutralizujte slabým kyslým prostriedkom (napr. citrónová šťava alebo ocot).
- Ak sa kvapalina z batérií dostala do očí, okamžite ich prepláchnite čistou vodou (aspoň 10 minút) a čo najskôr vyhľadajte doktora.
- Do sacích otvorov vysávača nekladajte žiadne predmety. Pokiaľ sa otvor upchá, tak prístroj nebude fungovať. Sacie otvory udržiavajte stále čisté, bez vlasov, prachu a iných nečistôt.
- Z podlahy najskôr odstráňte všetky väčšie pevné nečistoty. Pri vysatí väčších objektov hrozí poškodenie vnútorných častí vysávača.
- Dajte pozor, aby sa do vysávača nenasali vaše vlasy alebo prsty – veľká sacia sila je nebezpečná.
- Nikdy nepoužívajte vysávač bez filtrov. Vysávanie bez filtrov môže poškodiť motorovú časť.

TENTO MANUÁL SI USCHOVAJTE I PRE NESKORŠIE POTREBY NAHLIADNUTIA.

ČASTI

- A. Rukoväť
- B. Hlavný spínač on/off
- C. Ovládanie (prepínač) výkonu
- D. Kĺb zloženia/ohnutia rukoväte
- E. Tlačidlo uvoľnenia ručného vysávača
- F. Rukoväť ručného vysávača
- G. Tlačidlo spustenia ručného vysávača
- H. Výstup vzduchu od motora
- I. Tlačidlo na uvoľnenie zásobníka prachu
- J. Zásobník na nečistoty
- K. Tlačidlo uvoľnenia podlahovej hubice
- L. Pojazdové kolieska hubica
- M. Hubica s LED osvetlením
- N. Ručný vysávač
- O. Indikátor nabitia batérie
- P. Prachová kefa/nástavec
- Q. Štrbinový nástavec
- R. Nabíjací adaptér s káblom

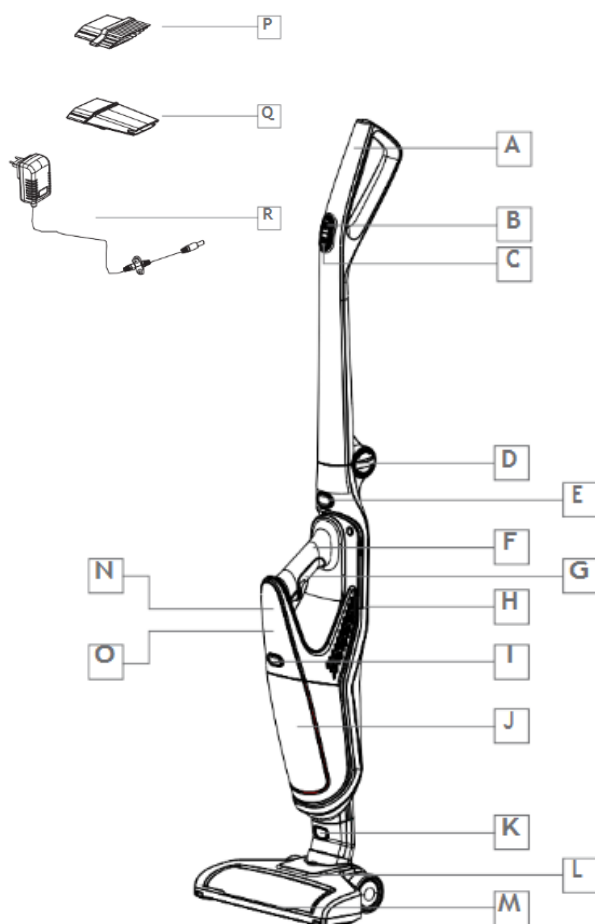

PRED PRVÝM POUŽITÍM

Pre správne zostavenie prístroja postupujte podľa nasledujúcich krokov:

- Rukoväť tyčového vysávača narovnajzte, kým sa nezacvakne do správnej polohy.
- Uistite sa, že podlahová hubica je pevne zacvaknutá do tyčového vysávača.
- Vysávač zostavte, tak aby obsahoval filtre – nikdy nepoužívajte bez filtrov.

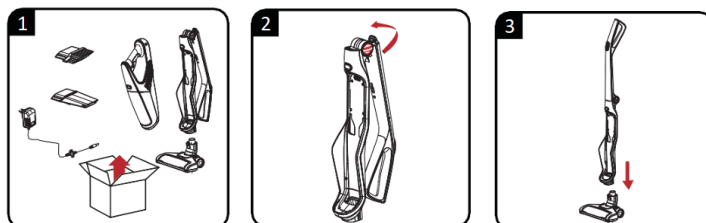

NABÍJANIE

- Po kompletnom zostavení prístroja môžete vysávač začať nabíjať.
- Ručný vysávač musí byť vložený v tyčovom.
- Nabíjací adaptér zapojte do zásuvky a konektor pripojte do zdieľky na prístroji. Pri nabíjaní nechajte stáť vysávač voľne pri zásuvke. Uistite sa, že je stabilný.
- Pri nabíjaní nechajte stáť vysávač voľne pri zásuvke. Uistite sa, že je stabilný. Indikátor stavu batérie bude blikať a informovať o nabíjaní.
- Pri plnom nabití kontrolky zhasnú – nabíjanie ukončené. Pokiaľ vysávač zapnete, budú svietiť všetky kontrolky (celá stupnica).

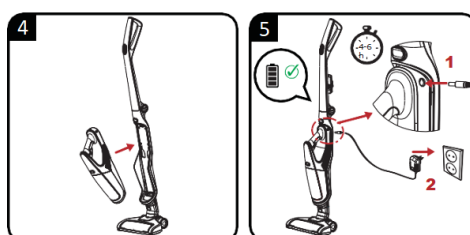

POUŽITIE

- Vysávač zapnete stlačením hlavného spínača on/off. Keď zapnete prístroj, roztočí sa rotujúca kefa naspodku podlahovej hubice. Kefa priháňa všetky nečistoty do bližšieho okolia sacieho otvoru a tie sú následne vysávané. Nečistoty sa nazhromažďujú v prachovom zásobníku ručného vysávača.
- Spodnou časťou tlačidla na rukoväti volíte medzi stupňom výkonu môžete zvýšiť alebo znížiť sací výkon a rýchlosti kefy.
- Pokiaľ potrebujete, môžete si vybrať iba menší ručný vysávač a používať iba tento ako ručný vysávač (napr. do auta alebo na pohovky). Pre uvoľnenie stlačte tlačidlo uvoľnenia a vysávač vyberte z tyčového.
- Ručný vysávač zapnete tlačidlom on/off, ktoré nájdete priamo na ručnom vysávači.
- Prístroj je vybavený poistkou, ktorá zaistí, že prístroj sa sám vypne, ak sa zablokuje rotačná kefa. Táto poistka je kvôli bezpečiu užívateľa a na ochranu motora. Po uvoľnení by mal ísť vysávač opäť normálne spustiť.

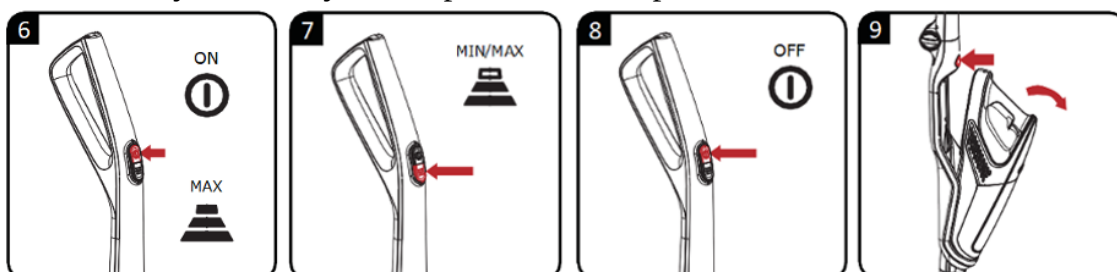

ČISTENIE A ÚDRŽBA

- Pred samotným čistením vždy prístroj vypnite a uistite sa, že nie je zapojený na nabíjačke.
- Nikdy sa nesnažte prístroj ani jeho časti čistiť pomocou rozpúšťadiel, benzínu ani abrazívnych prostriedkov, ktoré by mohli poškodiť povrch prístroja.
- Pred použitím vysávača sa uistite, že sú všetky súčasti správne zostavené.
- Vždy používajte vysávač so všetkými filtrami. Pokiaľ nebudú všetky filtre správne usadené a čistené, môžete stratiť saciu silu alebo poškodiť motor.
- Filtre nekladajte do umývačky riadu ani do práčky. Na vysušenie nepoužívajte fén.

ČISTENIE PRACHOVÉHO ZÁSOBNÍKA

1. Odstráňte ručný vysávač z tyčového vysávača a stlačte tlačidlo pre uvoľnenie na prachovom zásobníku.
2. Odoberte zásobník prachu z motorovej časti. Potom zo zásobníka vyberte filtre.
3. Zásobník vyprázdňte, tak aby v ňom nezostali žiadne nečistoty ani prach. Zásobník prachu, filter a HEPA filter môžete umyť pod tečúcou vodou. Pred ďalším použitím prístroja nechajte všetko dôkladne vyschnúť. Odporúčame pravidelnú výmenu filtrov, aby bola zaistená optimálna prevádzka prístroja. Pri zanedbanej údržbe a zanesených filtroch sa zníži sací výkon. Pravidelné čistenie filtrov predĺži životnosť prístroja.

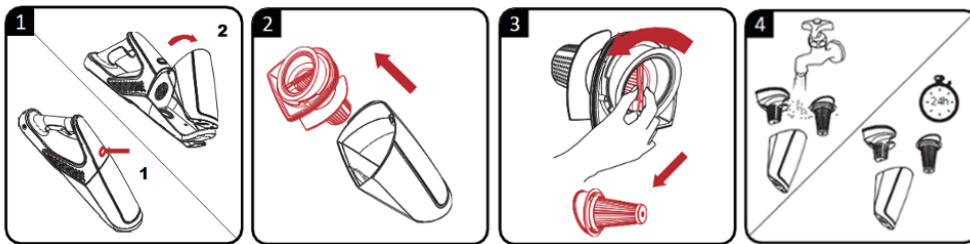

ČISTENIE PODLAHOVEJ KEFY

1. Najskôr zložte podlahovú hubicu z vysávača. Stlačte uvoľňovacie tlačidlo na prednej strane podlahovej hubice a odoberte ju z prístroja.
2. Otvorte uvoľňovací klip na ľavej strane hubice pri rotačnej kefe.
3. Kefu môžete vybrať, odstrániť vlasy a ďalšie nečistoty, ktoré sa omotali okolo kefy. Pokiaľ nečistíte podlahovú kefu pravidelne, môže klásť veľký odpor pri otáčaní a prístroj sa značne bude namáhať, čo ho môže poškodiť.
4. Podlahovú kefu môžete opláchnuť pod tečúcou vodou. Uistite sa, že pred ďalším použitím je úplne suchý.
5. Akonáhle je kefa suchá a čistá, tak ju vložte späť na svoje miesto do hubice.
6. Kompletnú hubicu nacvaknite späť na tyčový vysávač. Teraz je prístroj opäť pripravený na použitie.

Poznámka: Namotané vlasy a iné nečistoty môžu poničiť Váš prístroj (prípadne aj podlahu).

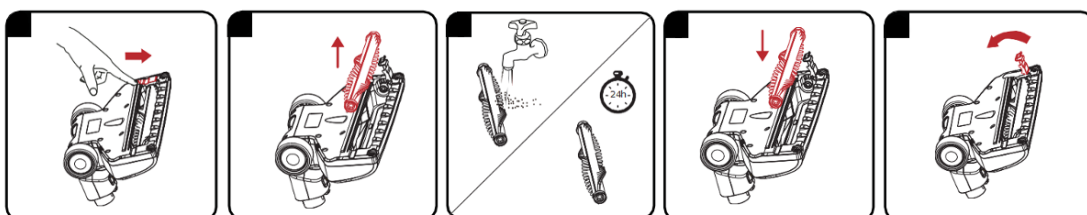

SAFETY INSTRUCTIONS

- This appliance may be used by children from the age of 8 and up, and also by persons with a physical or sensorly limitation, as well as mentally limited persons or persons with a lack of experience and knowledge. But only on the condition that these persons have received the necessary instructions on how to use this appliance in a safe way and know the dangers that can occur by using this appliance.
- Children cannot be allowed to play with the appliance.
- Maintenance and cleaning of the appliance may not be done by children, unless they are older than 8 years old and are under supervision. Keep the appliance out of reach of children younger than 8 years old.
- **Attention:** This appliance cannot be used with an external timer or a separate remote control.
- Read all instructions before use.
- Before use, check if the voltage stated on the appliance corresponds with the voltage of the power net at your home.
- Do not let the cord hang on a hot surface or on the edge of a table or counter top.
- Never use the appliance when the cord or plug is damaged, after malfunction or when the appliance itself is damaged. In that case, take the appliance to the nearest qualified service center for check-up and repair.
- Close supervision is necessary when the appliance is used near or by children.
- The use of accessories that are not recommended or sold by the manufacturer can cause fire, electrical shock or injuries.
- Never place this appliance near a gas stove or electrical stove or in a place where it may come into contact with a warm appliance.
- Do not use the appliance outdoors.
- Only use the appliance for its intended use.
- Always use the appliance on a steady, dry and level surface.
- Only use the appliance for domestic use. The manufacturer can not be held responsible for accidents that result from improper use of the appliance or not following the instructions described in this manual.
- All repairs should be carried out by the manufacturer or its aftersales service.
- Never immerse the appliance, the cord or the plug in water or any other liquid.
- Make sure that children do not touch the cord or appliance.
- Keep the cord away from sharp edges and hot parts or other heat sources.
- Before use, remove all packaging materials and any promotional stickers.
- Do not use the vacuum cleaner to vacuum up detergents, liquids, needles, matches and other similar liquids, sharp objects or flammable objects.
- Do not use the vacuum cleaner to vacuum up cement, powder and other small particles.
- Also avoid vacuuming up large objects. The vacuum cleaner could be clogged, the motor could overheat or other damage may occur.
- Make sure that the air intake or the floor suction opening do not become blocked.
- Make sure that the machine does not come into contact with liquids.
- First charge a new battery up completely.
- Pull the plug from the outlet when the vacuum cleaner is fully charged.

- Do not use the vacuum cleaner to vacuum up detergents, liquids, needles, matches and other similar liquids, sharp objects or flammable objects.
- Do not use the vacuum cleaner to vacuum up cement, powder and other small particles. Also avoid vacuuming up large objects. The vacuum cleaner could be clogged, the motor could overheat or other damage may occur.
- Make sure that the air intake or the floor suction opening do not become blocked.
- Make sure that the machine does not come into contact with liquids.
- First charge a new battery up completely.
- Pull the plug from the outlet when the vacuum cleaner is fully charged.
- This product contains a rechargeable battery. Batteries should be recycled. Do not drill into the battery or expose it to high temperatures; the battery could explode.
- Under extreme circumstances, there could be leakage of the battery. If the liquid from the battery comes into contact with the skin, wash it off immediately with water and soap or neutralize it with a mild acid such as lemon juice or vinegar. If the liquid comes into contact with the eyes, rinse them liberally with water for at least 10 minutes and contact a doctor.
- Do not place foreign objects in the openings of your machine. Do not use the machine if an opening is blocked. Keep the machine free from dust, dirt, hair or anything that could reduce the air supply.
- Remove large and sharp objects from the floor to prevent damage to the plastic components, the brushes and the motor.
- Keep hair, loose clothing, fingers and other body parts away from openings and moving parts.

SAVE THESE INSTRUCTIONS FOR FUTURE REFERENCE

PARTS

- A. Handle
- B. On/off button
- C. Speed control
- D. Button to bend the handle
- E. Release button hand-held cleaner
- F. Handle of hand-held vacuum cleaner
- G. On/off button hand-held cleaner
- H. Air outlet
- I. Unlock button for dust reservoir
- J. Dust reservoir
- K. Release button floor nozzle
- L. Floor wheels
- M. Floor nozzle with LED lights
- N. Hand-held vacuum cleaner
- O. Battery charge indicator
- P. Dust brush
- Q. Crevice vacuum cleaner
- R. Charging adapter with cable

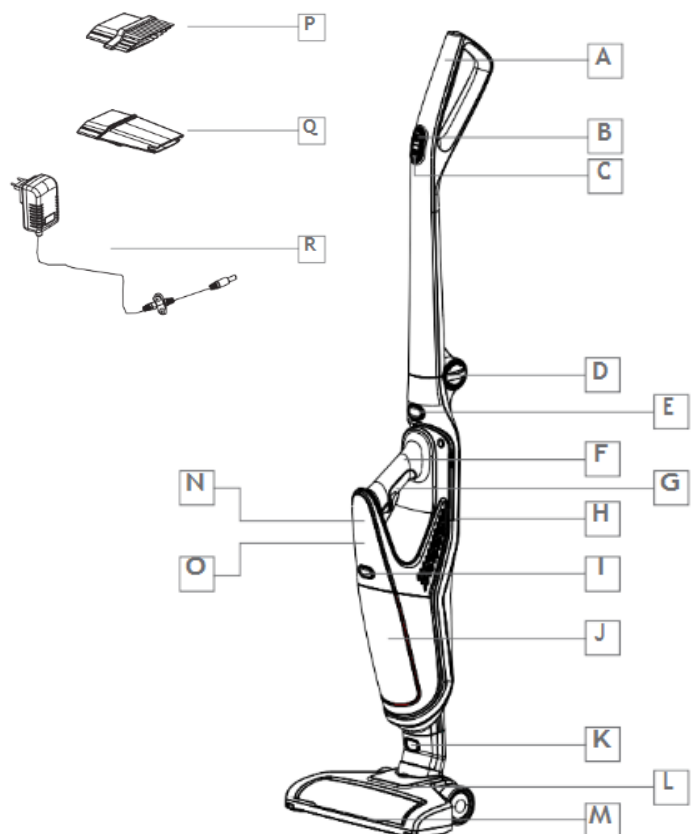

BEFORE THE FIRST USE

To set up the machine properly, please follow the steps below:

- Straighten the handle of the stick vacuum until it clicks into position.
- Make sure that the floor nozzle is clicked on tightly to the stick vacuum cleaner.
- Assemble the vacuum cleaner to contain filters - never use without filters.

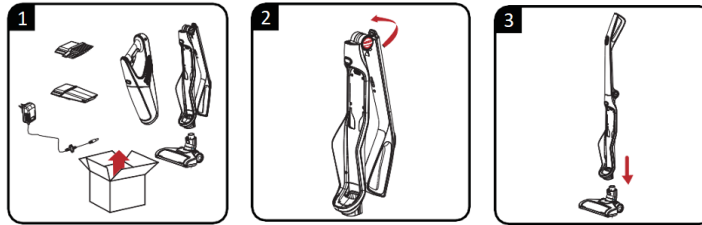

CHARGING

- Completely assembled appliance you can start charging the vacuum cleaner.
- The handheld vacuum cleaner must be inserted in the stick vacuum cleaner.
- Attach the charger to the in-built connector.
- Put the stick vacuum cleaner near the socket and connect it. Make sure it all is stable.
- The battery level indicator will now light up and indicate when the machine is fully charged.
- When fully charged, the lights go out - charging complete. If you switch on the vacuum cleaner, all the indicators (full scale) will light up.

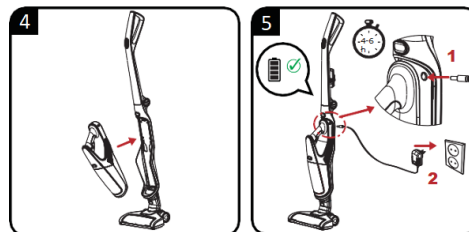

USE

- Press the on-off switch on the handle to turn the machine on. When you switch on the machine, the rotating floor brush at the bottom of the floor nozzle will begin to turn. This will cause the dirt in the opening to be shifted and thereby vacuumed up. The dirt will be collected in the dust reservoir of the hand-held vacuum cleaner.
- Press the speed control to increase or lower the suction power.
- Press the release button on the hand-held vacuum cleaner to remove the hand-held vacuum cleaner and only use the hand-held vacuum cleaner.
- To use just the hand-held vacuum, press the on-off switch on the hand-held vacuum cleaner.
- The machine is equipped with a safety which will ensure that the machine shuts itself off if, for example, objects which are too large are sucked up, or if fingers become tangled in the floor brush. This is for personal safety and to protect the motor. To reverse the floor brush, press the on/off button again or press the speed control.

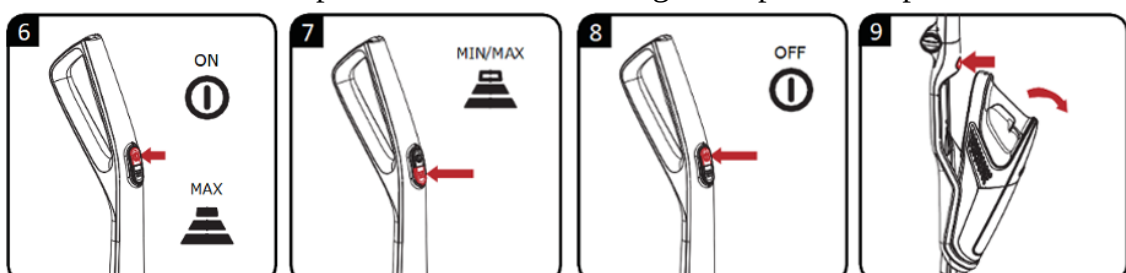

CLEANING AND MAINTENANCE

- Before cleaning switch off the appliance and make sure that it is not plugged in.
- Never attempt to clean the device or its parts with solvents, petrol or abrasives that could damage the surface of the device.
- Before using the vacuum cleaner, make sure that all components are correctly assembled.
- Always use a vacuum cleaner with all filters. If all filters are not properly seated and cleaned, you may lose suction power or damage the engine.
- Do not put the filters in the dishwasher or in the washing machine. Do not use a hair dryer to dry.

CLEANING THE DUST RESERVOIR

1. Remove the hand-held vacuum cleaner from the stick vacuum and press the release button on the dust reservoir on the hand-held vacuum cleaner.
2. Remove the dust reservoir from the motor section. Then take the filters out of the dust reservoir.
3. Empty the dust reservoir. The dust reservoir, the filter and the HEPA filter can be cleaned under running water. Do take care to dry them completely before using them again in the machine. We advise replacing the filters regularly to ensure an optimal operation of the machine. Dirty filters will reduce the suction power drastically. After every cleaning, clean the dust reservoir and the filters to extend the life span of your machine.

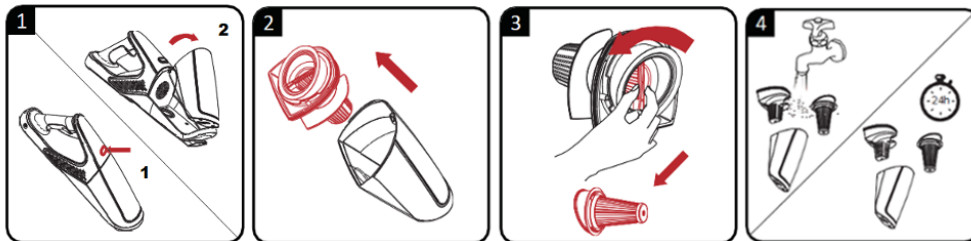

CLEANING THE FLOOR BRUSH

1. Remove the floor nozzle from the upright vacuum cleaner. Press the release button at the back of the floor nozzle and remove it from the machine.
2. Click on the release button on the left of the floor brush.
3. Remove the rotating floor brush from the floor nozzle. Remove hairs and other dirt that have wrapped around the floor brush. If you do not clean the floor brush regularly, it will become damaged and your machine will become unusable.
4. The rotating floor brush may be rinsed off under running water. Make sure that it is completely dry before using it.
5. Place the floor brush back into the floor nozzle when it is clean. Click the closure valve back into place to close it.
6. Push the nozzle back onto the stick. The machine is now again ready for use.

Note: Stuck hairs can damage the machine or your floor. Always remove the hairs stuck on the brushes.

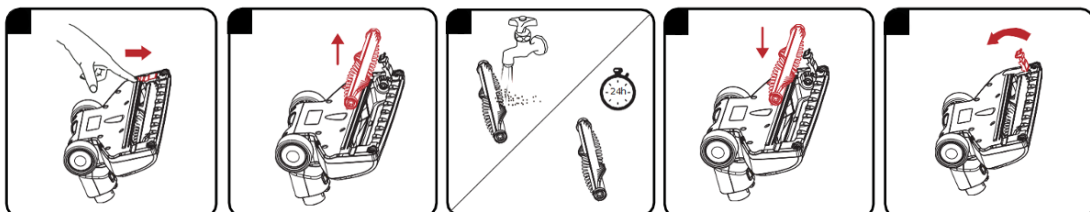

WSKAZÓWKI BEZPIECZEŃSTWA

- Przeczytaj uważnie niniejszą instrukcję przed użyciem - zachowaj ją na przyszłość.
- Z urządzenia tego mogą korzystać dzieci powyżej 8 roku życia, a także osoby z niepełnosprawnością fizyczną lub sensoryczną, a także osoby z niepełnosprawnością umysłową lub osoby bez doświadczenia i wiedzy. Jednak tylko wtedy, gdy osoby te otrzymały niezbędne instrukcje dotyczące bezpiecznego użytkowania urządzenia i są świadome zagrożeń, które mogą wystąpić podczas jego użytkowania.
- Nie wolno pozwalać dzieciom na zabawę z urządzeniem.
- Konserwacja i czyszczenie urządzenia nie może być wykonywane przez dzieci, chyba że mają więcej niż 8 lat i są pod nadzorem osoby dorosłej. Urządzenie należy przechowywać poza zasięgiem dzieci poniżej 8 roku życia.
- **Uwaga:** Zabrania się używania tego urządzenia z zewnętrznym zegarem lub innym pilotem.
- Przed użyciem zapoznaj się z treścią niniejszej instrukcji obsługi.
- Przed użyciem upewnij się, że napięcie wskazane na urządzeniu odpowiada napięciu sieciowemu w Twoim domu.
- Nigdy nie używaj urządzenia, jeśli kabel lub wtyczka są uszkodzone, w wyniku usterki lub jeśli samo urządzenie jest uszkodzone. W takim przypadku zanieś urządzenie do najbliższego serwisu w celu przeglądu i naprawy.
- Korzystanie z akcesoriów, które nie są zalecane lub sprzedawane przez producenta, może spowodować pożar, porażenie prądem lub obrażenia.
- Nie pozostawiaj włączonego urządzenia bez nadzoru.
- Nigdy nie umieszczaj urządzenia w pobliżu kuchenki gazowej, kuchenki elektrycznej ani w miejscach, w których może zetknąć się z gorącymi urządzeniami.
- Nie korzystaj z urządzenia na zewnątrz.
- Używaj urządzenia tylko zgodnie z jego przeznaczeniem.
- Przeznaczone wyłącznie do użytku domowego. Producent nie ponosi odpowiedzialności za wypadki wynikające z nieprawidłowego użytkowania urządzenia lub zgodnie ze wskazówkami opisanymi w niniejszej instrukcji.
- Wszelkie naprawy powinny być wykonywane przez producenta, zakontraktowane lub autoryzowane centrum serwisowe.
- Nigdy nie zanurzaj urządzenia, kabla ani wtyczki w wodzie ani innym płynie.
- Dzieci nie powinny dotykać przewodu zasilającego ani wtyczek.
- Trzymaj przewód z dala od ostrych krawędzi i gorących części lub innych źródeł ciepła.
- Przed pierwszym użyciem usuń wszystkie folie Materiał i ochronne. Trzymaj przewód z dala od ostrych krawędzi i gorących części lub innych źródeł ciepła lub materiałów łatwopalnych.
- Nie używaj odkurzacza do odkurzania cementu, proszków i innych małych części. Unikaj także odkurzania dużych przedmiotów. Odkurzacz może się zatkać, silnik może się przegrzać lub może dojść do innych uszkodzeń.
- Upewnij się, że dopływ powietrza lub otwór wlotowy podłogi nie są zablokowane.
- Upewnij się, że urządzenie nie jest w kontakcie z płynami.
- Przy pierwszym użyciu naładuj nowy akumulator do maksimum.
- Nie używaj odkurzacza do odkurzania cementu, proszków i innych małych części. Unikaj również odkurzania dużych przedmiotów. Odkurzacz może się zatkać, silnik może się przegrzać lub mogą wystąpić inne uszkodzenia.

- Upewnij się, że dopływ powietrza lub otwór wlotowy w podłodze nie są zablokowane.
- Upewnij się, że urządzenie nie ma kontaktu z płynami.
- Po raz pierwszy naładuj nową baterię do maksimum. Gdy odkurzacz jest w pełni naładowany, odłącz go.
- Urządzenie zawiera akumulatory. Baterie te nadają się do recyklingu. Nie wystawiaj baterii na działanie wysokich temperatur, ponieważ bardzo wysokie temperatury mogą spowodować eksplozję baterii.
- W przypadku rozlania/przeciekania baterii i kontaktu płynu ze skórą należy natychmiast przemyć ją wodą z mydłem i zneutralizować zabrudzone miejsce środkiem o słabym odczynie kwaśnym (np. sok z cytryny lub ocet).
- Jeśli płyn z baterii dostanie się do oczu, natychmiast przepłucz je czystą wodą (co najmniej przez 10 minut) i jak najszybciej zasięgnij porady lekarza.
- Nie wkładaj żadnych przedmiotów do otworów ssących odkurzacza. Jeśli otwór zostanie zatkany, urządzenie nie będzie działać. Utrzymuj otwory ssące przez cały czas w czystości, wolne od włosów, kurzu i innych zanieczyszczeń.
- Najpierw usuń z podłogi wszelkie duże, stałe zabrudzenia. Podczas odkurzania większych przedmiotów istnieje ryzyko uszkodzenia wewnętrznych części odkurzacza.
- Uważaj, aby nie wciągnąć włosów lub palców do odkurzacza – duża siła ssania jest niebezpieczna.
- Nigdy nie używaj odkurzacza bez filtrów. Odkurzanie bez filtrów może uszkodzić część silnika.

CZĘŚCI

- A. Uchwyt
- B. Główny wyłącznik on/off
- C. Kontrola mocy (przełącznik)
- D. Przycisk zgięcia rączki
- E. Przycisk zwolnienia odkurzacza ręcznego
- F. Uchwyt do odkurzacza ręcznego
- G. Przycisk uruchamiania ręcznego odkurzacza
- H. Wylot powietrza z silnika
- I. Przycisk zwalniający zbiornik na kurz
- J. Zbiornik na brud
- K. Przycisk zwalniający dyszę podłogową
- L. Kółka
- M. Dysza z oświetleniem LED
- N. Odkurzacz ręczny
- O. Wskaźnik naładowania baterii
- P. Szczotka do kurzu / nasadka
- Q. Nasadka szczelinowa
- R. Adapter do ładowania z kablem

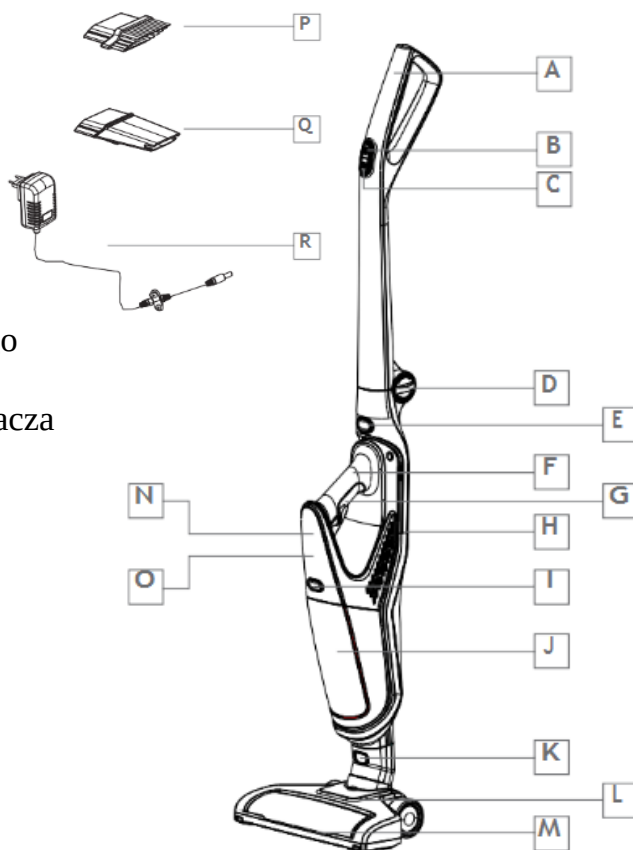

PRZED PIERWSZYM UŻYCIEM

Wykonaj poniższe czynności, aby poprawnie złożyć urządzenie:

- Wyprostuj uchwyt odkurzacza pionowego, aż zaskoczy do prawidłowej pozycji.
- Upewnij się, że dysza podłogowa jest mocno osadzona w odkurzaczu pionowym.
- Zmontuj odkurzacz tak, aby zawierał filtry – nigdy nie używaj go bez filtrów.

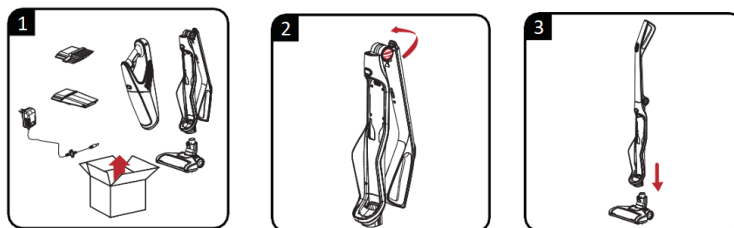

ŁADOWANIE

- Całkowicie zmontowane urządzenie możesz rozpocząć ładowanie odkurzacza.
- Odkurzacz ręczny należy włożyć do odkurzacza ręcznego. Podłącz ładowarkę do wbudowanego złącza.
- Umieść odkurzacz w pobliżu gniazdka i podłącz go. Upewnij się, że wszystko jest stabilne.
- Wskaźnik poziomu akumulatora zaświeci się i wskaże, kiedy maszyna jest w pełni naładowana.
- Po pełnym naładowaniu kontrolki gasną - ładowanie zakończone. Po włączeniu odkurzacza zaświecą się wszystkie wskaźniki (pełna skala).

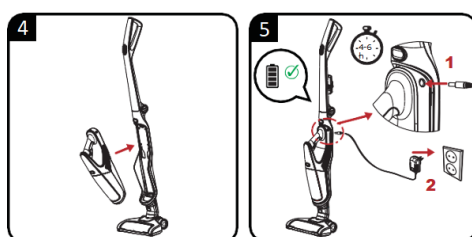

UŻYCIE

- Aby włączyć odkurzacz, naciśnij główny włącznik on/off. Po włączeniu urządzenia obrotowa szczotka obraca się w dolnej części nasadki podłogowej. Szczotka wypycha cały brud w bezpośrednie sąsiedztwo otworu ssącego, a następnie jest on odkurzany. Brud gromadzi się w pojemniku na kurz odkurzacza ręcznego.
- Możesz zwiększyć lub zmniejszyć siłę ssania za pomocą przycisku sterowania mocą (nachwycie).
- W razie potrzeby możesz wyjąć tylko mniejszy odkurzacz ręczny i używać tylko niego. Aby zwolnić, naciśnij przycisk zwalniający i zdejmij odkurzacz z drążka.
- Odkurzacz ręczny włącza się przyciskiem on/off, który znajduje się bezpośrednio na odkurzaczu ręcznym.
- Urządzenie wyposażone jest w bezpiecznik, który zapewnia samoczynne wyłączenie urządzenia w przypadku odkurzania np. zbyt dużych przedmiotów lub w przypadku zaplątania się czegoś w szczotkę podłogową. Bezpiecznik służy bezpieczeństwu użytkownika i ochronie silnika. Jeśli chcesz odwrócić szczotkę, naciśnij ponownie przycisk włącznika on/off lub naciśnij regulator prędkości.

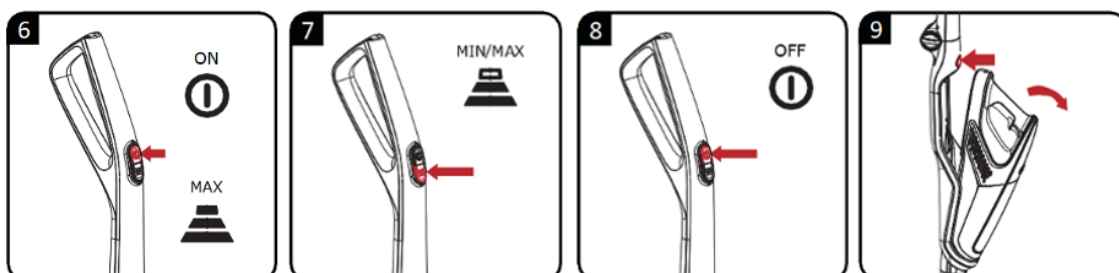

CZYSZCZENIE I KONSERWACJA

- Zawsze wyłączaj urządzenie i upewnij się, że nie jest podłączone przed czyszczeniem.
- Nigdy nie próbuj czyścić urządzenia lub jego części rozpuszczalnikami, benzyną lub środkami ściernymi, które mogłyby uszkodzić powierzchnię urządzenia.
- Przed użyciem odkurzacza upewnij się, że wszystkie elementy są prawidłowo zmontowane.
- Zawsze używaj odkurzacza ze wszystkimi filtrami. Jeśli wszystkie filtry nie zostaną prawidłowo osadzone i wyczyszczone, możesz stracić moc ssania lub uszkodzić silnik.
- Nie wkładaj filtrów do zmywarki ani do pralki. Nie używaj suszarki do włosów do suszenia

CZYSZCZENIE ZBIORNIKA NA KURZ

1. Wyjmij odkurzacza ręczny z odkurzacza ręcznego i naciśnij przycisk zwalniający na pojemniku na kurz.
2. Wyjmij pojemnik na kurz z komory silnika. Następnie wyjmij filtry z pojemnika.
3. Opróżnij zbiornik, aby nie pozostał w nim brud ani kurz. Pojemnik na kurz, filtr i filtr HEPA można umyć pod bieżącą wodą. Pozostaw wszystko do całkowitego wyschnięcia przed ponownym użyciem urządzenia.

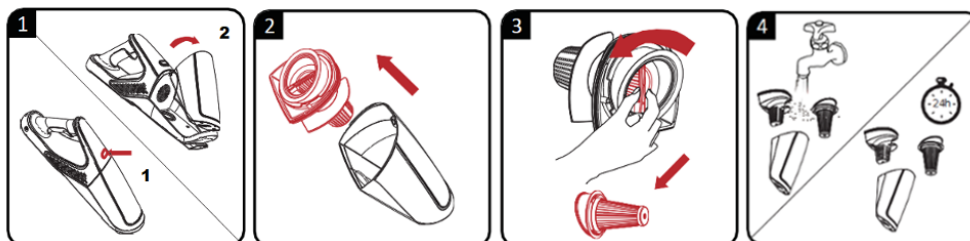

CZYSZCZENIE SZCZOTKI PODŁOGOWEJ

1. Najpierw wyjmij końcówkę podłogową z odkurzacza. Naciśnij przycisk zwalniający z tyłu końcówki do podłóg i wyjmij ją z urządzenia.
2. Kliknij na przycisk zwalniający po lewej stronie szczotki obrotowej.
3. Usuń włosy i inne zanieczyszczenia, które owinęły się wokół szczotki. Jeśli nie będziesz regularnie czyścić szczotki podłogowej, zostanie ona uszkodzona, a urządzenie przestanie pełnić swą funkcję.
4. Szczotkę do podłogi można wyplukać pod bieżącą wodą. Przed ponownym użyciem upewnij się, że jest całkowicie sucha.
5. Gdy szczotka jest sucha i czysta, włóż ją z powrotem na miejsce do nasadki.
6. Załóż całą dyszę z powrotem na odkurzacza pionowy. Urządzenie jest teraz ponownie gotowe do użycia.

Uwaga: Splątane włosy i inne zabrudzenia mogą uszkodzić urządzenie (lub podłogę).

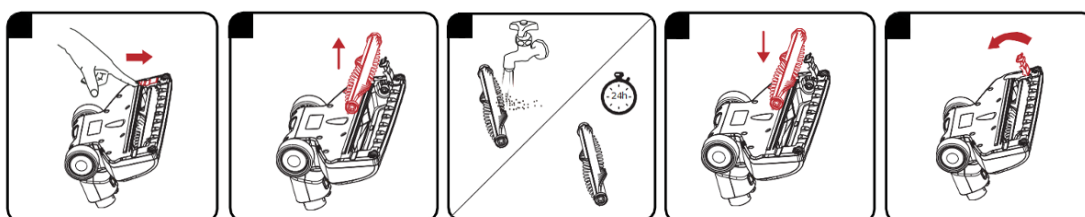

BIZTONSÁGI UTASÍTÁSOK

- Használat előtt figyelmesen olvassa el ezt a kézikönyvet - őrizze meg ezt a kézikönyvet későbbi felhasználás céljából.
- Az eszközt 8 évesnél idősebb gyermekek, mozgásukban korlátozott, illetve értelmi fogyatékos személyek, illetve hasonló eszközök használata terén megfelelő tapasztalatokkal nem rendelkező egyének is használhatják. Mindezt azonban csak akkor, ha e személyek megkapták a készülék biztonságos használatával kapcsolatos megfelelő utasításokat, és tisztában vannak a készülék használatakor felmerülő veszélyekkel.
- Gyermekek nem játszhatnak a készülékkel.
- A takarítást és a rutinszerű karbantartást csak 8 éven felüli és felügyelet alatt álló személyek végezhetik. Tartsa a készüléket 8 év alatti gyermekek elől elzárva.
- Figyelem: A készülék nem használható külső időzítővel sem semmilyen távirányítóval.
- Használat előtt olvassa el az összes utasítást.
- Használat előtt ellenőrizze le, hogy megegyezik-e a készüléken feltüntetett feszültség az otthoni hálózati feszültséggel.
- Soha ne használja a készüléket, ha a kábel vagy a csatlakozódugó megsérült, vagy ha maga a készülék meghibásodott, megsérült. Ilyen esetben ellenőrzés és megjavítás céljával vigye a készüléket a legközelebbi szakszervizbe.
- Ha a készüléket gyermekek vagy azok közelében használják, szigorú felügyeletre van szükség.
- A gyártó által nem ajánlott vagy forgalmazott kiegészítők használata tüzet, áramütést vagy sérülést okozhat.
- Soha ne húzza ki a készüléket a dugaljából a vezetékét rángatva.
- Soha ne hagyja felügyelet nélkül a készüléket.
- Soha ne helyezze a készüléket gáztűzhely, elektromos tűzhely közelébe vagy olyan helyre, ahol forró készülékekkel érintkezhet.
- Ne használja a készüléket a szabadban.
- A készüléket minden esetben kizárólag rendeltetésszerűen használja.
- A készüléket mindig stabil, száraz és vízszintes felületen használja.
- A készülék csak háztartási felhasználásra alkalmas. A gyártó nem vonható felelősségre a készülék helytelen vagy a kézikönyvben leírt használati utasításoktól eltérő balesetekért.
- Minden javítást a gyártónak, annak szerződéses partnerének vagy hivatalos szerviznek kell elvégeznie.
- Soha ne merítse se a készüléket, se a kábelt, se a dugót vízbe vagy bármilyen más folyadékba.
- Gyermekek soha nem érinthetik meg sem a csatlakozódugót, sem a tápkábelt, sem a készüléket.
- Tartsa távol a kábelt az éles szélektől, forró részekről vagy más hőforrásoktól.
- Használat előtt távolítson el minden csomagolóanyagot és promóciós matricát. Soha ne használja a porszívót tisztítószerek, folyadékok, tűk, gyufák, éles vagy gyúlékony tárgyak felszívásához.
- Soha ne használja a porszívót cement, porok és egyéb apró részek felszívására. Kerülje el a nagyobb tárgyak felporszívózását is. A porszívó eltömődhet, a motor túlmelegedhet vagy egyéb módon károsodhat.
- Ügyeljen arra, hogy se a levegőellátás, se a padló szivónyílása ne legyen elzárva.
- Ügyeljen arra, hogy a készülék ne érintkezzen folyadékokkal.
- Az új akkumulátort először maximumra töltsen fel.
- Ne használja a porszívót cement, por és egyéb apró alkatrészek felszívására. Kerülje el a nagyméretű tárgyak porszívózását is. A porszívó eltömődhet, a motor túlmelegedhet, vagy egyéb károk keletkezhetnek.

- Győződjön meg arról, hogy a levegőellátás vagy a padló bemeneti nyílása nincs elzárva.
- Ügyeljen arra, hogy a készülék ne érintkezzen folyadékkal.
- Az első alkalommal töltsse fel a maximumra az új akkumulátort. Amikor a porszívó teljesen feltöltődött, húzza ki a konnektorból.
- A készülék újratölthető elemeket tartalmaz. Ezek az akkumulátorok újrahasznosíthatók. Ne tegye ki az akkumulátorokat magas hőmérsékletnek, mert a rendkívül magas hőmérséklet az akkumulátor felrobbanását okozhatja.
- Ha az akkumulátor kiömlött / szivárog, és a folyadék a bőrre kerül, azonnal mossa le szappanos vízzel, és semlegesítse a foltos területet gyenge savas szerrel.
- Ha az akkumulátorfolyadék a szemébe kerül, azonnal öblítse ki tiszta vízzel (legalább 10 percig), és a lehető leghamarabb forduljon orvoshoz.
- Ne helyezzen semmilyen tárgyat a porszívó szívónyílásaiba. Ha a lyuk eltömődik, a készülék nem fog működni. Tartsa a szívónyílásokat mindig tisztán, szórtól, portól és egyéb szennyeződésektől mentesen.
- Először távolítson el minden nagyobb szilárd szennyeződést a padlóról. Nagyobb tárgyak felszívása esetén fennáll a porszívó belső alkatrészeinek károsodásának veszélye.
- Ügyeljen arra, hogy a haja vagy az ujjai ne szívódjanak be a porszívóba – a nagy szívóerő veszélyes.
- Soha ne használjon szűrő nélküli porszívót. A szűrő nélküli porszívózás károsíthatja a motorrészt.

RÉSZEK

- A. Fogantyú
- B. On/off főkapcsoló
- C. Teljesítmény szabályozás (kapcsoló)
- D. Gomb a markolat meghajlításához
- E. Nyomja meg a kézi porszívó kioldó gombot
- F. Kézi porszívó fogantyúja
- G. A porszívó kézi indítógombja
- H. Levegő kimenet a motorból
- I. Portartály kioldó gomb
- J. Szennytartály
- K. Kioldó gomb padlószívó fejek
- L. Görgők
- M. Fúvóka LED világítással
- N. Kézi porszívó
- O. Akkumulátor töltésjelző
- P. Porkefe / tartozék
- Q. Hornyolt rögzítés
- R. Töltőadapter kábellel

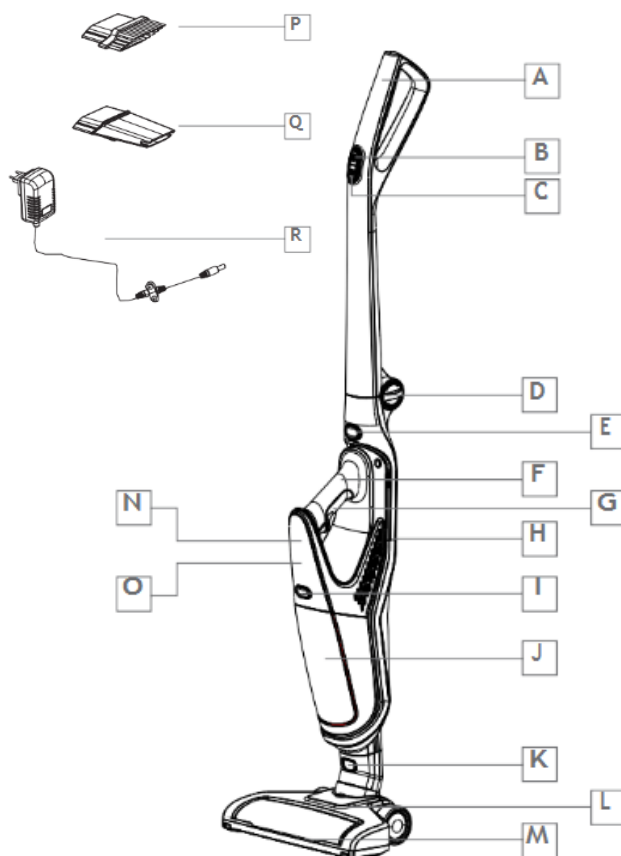

ELSŐ HASZNÁLATBA VÉTEL ELŐTT

A készülék megfelelő összeszereléséhez kövesse az alábbi lépéseket:

- Egyenesítse ki a rúdpor szívó markolatát, amíg a helyére nem kattann.
- Győződjön meg róla, hogy a padlófűvóka jól be van-e pattintva a rúdpor szívóba.
- Szerelje össze a por szívót úgy, hogy szűrőket tartalmazzon – soha ne használja szűrők nélkül.

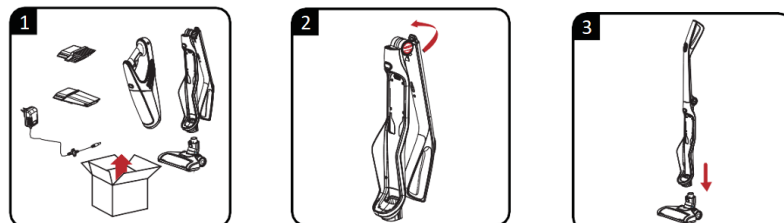

TÖLTÉS

- A teljesen összeszerelt készülékkel elkezdheti tölteni a por szívót.
- A kézi por szívót a pálcás por szívóba kell helyezni. Csatlakoztassa a töltőt a beépített csatlakozóhoz.
- Helyezze a por szívót az aljzat közelébe, és csatlakoztassa. Győződjön meg róla, hogy minden stabil.
- Az akkumulátor töltöttségi szintjét jelző lámpa most kigyullad, és jelzi, ha a gép teljesen feltöltődött. Teljesen feltöltött állapotban a lámpa továbbra is világít.
- Amikor teljesen fel van töltve, a lámpák kialszanak – a töltés befejeződött. Ha bekapcsolja a por szívót, az összes jelzőfény (teljes skála) kigyullad.

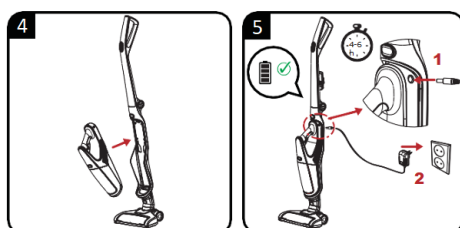

HASZNÁLAT

- A por szívó bekapcsolásához nyomja meg az on/off főkapcsolót. A készülék bekapcsolását követően a kefe elkezdi forogni a padlószívó fej alján. A kefe az összes szennyeződést a szívónyílás közvetlen közelébe juttatja, majd a por szívó felszívja őket. A szennyeződés a kézi por szívó porgyűjtőjében halmozódik fel.
- A (fogantyún található) teljesítményszabályozó gombbal növelheti vagy csökkentheti a szívóteljesítményt.
- Szükség esetén kiveheti a kisebb kézi por szívót, és csak ezt használhatja. A kioldáshoz nyomja meg a kioldógombot, és vegye ki a por szívót a rúdból. A kézi por szívót a közvetlenül rajta található on/off gombbal kapcsolja be.
- A készülék biztosítókkal rendelkezik, amely kikapcsolja a készüléket például túl nagy tárgyakat felporszívózása esetén, vagy ha valami rácsavarodik a padlószívó kefére. Ez a biztosíték a felhasználó biztonságát és a motor védelmét szolgálja. Ha meg akarja fordítani a seprű keféjének mozgásirányát, nyomja meg ismét az on/off gombot, vagy nyomja meg a sebességszabályozót.

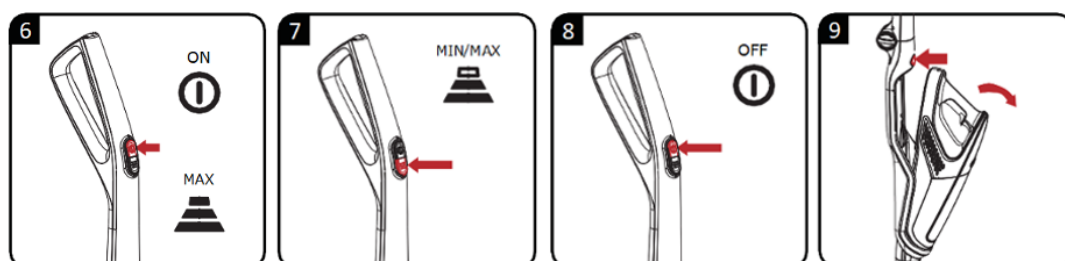

TISZTÍTÁS ÉS KARBANTARTÁS

- Tisztítás előtt mindig kapcsolja ki a készüléket, és győződjön meg arról, hogy nincs bedugva.
- Soha ne próbálja meg tisztítani a készüléket vagy annak részeit oldószerral, benzinnel vagy súrolószerral, amelyek károsíthatják a készülék felületét.
- A porszívó használata előtt győződjön meg arról, hogy minden alkatrész megfelelően van összeszerelve.
- Mindig használjon porszívót az összes szűrővel. Ha az összes szűrő nincs megfelelően behelyezve és tisztítva, elveszítheti a szívóerőt vagy károsíthatja a motort.
- Ne tegye a szűrőket mosogatógépbe vagy mosógépbe. Ne használjon hajszárítót a szárításhoz.

PORTARTÁLY TISZTÍTÁS

1. Vegye ki a kézi porszívót a rúdorszívóból, majd nyomja meg a kioldógombot a portartályon.
2. Távolítsa el a portartályt a motortérből. Ezután távolítsa el a szűrőket a tartályból.
3. Üritse ki a tartályt, hogy ne maradjon benne semmilyen szennyeződés se por. A porgyűjtőt, a szűrőt és az EPA szűrőt folyó víz alatt mossa tisztára. A készülék újbóli használatba vétele előtt hagyjon mindent tökéletesen megszáradni.
A készülék optimális működése érdekében javasoljuk a szűrők rendszeres cseréjét.
4. Az elhanyagolt karbantartás és az eltömődött szűrők drasztikusan csökkentik a szívóerőt. A szűrők rendszeres tisztítása meghosszabbítja a készülék élettartamát

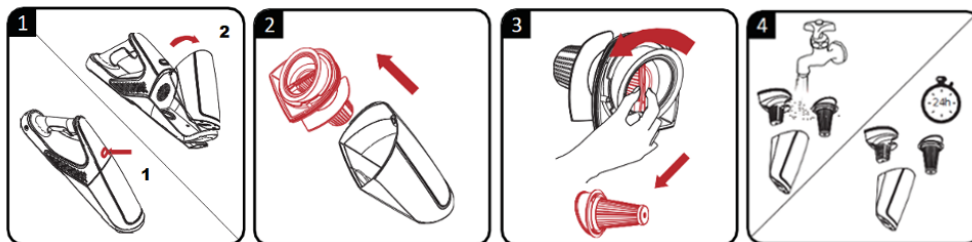

PADLÓKEFE TISZTÍTÁS

1. Először vegye le a padlószívó fejet a porszívóról. Nyomja meg a padlószívó fej hátulján található kioldógombot, és vegye ki a készülékből.
2. Kattintson a forgókefe seprűjének bal oldalán található kioldó gombra.
3. Távolítsa el a kefe köré csavarodott hajszálakat és egyéb szennyeződéseket. Ha nem tisztítja rendszeresen a padlókefét, az megsérül, és a készüléke használhatatlanná válik.
4. A padlótisztító kefét folyó víz alatt öblítheti le. Az újbóli használat előtt ellenőrizze le, hogy teljesen száraz-e.
5. Amint a kefe száraz és tiszta, helyezze vissza a helyére a szívócsőbe.
6. Pattintsa vissza az egész szívófejet a rúdorszívóra. A készülék ekkor ismét használatra kész.

Jegyzet: A felcsavarodott hajszálak és egyéb szennyeződések károsíthatják a készüléket

