



# Electrolux

UltraFlex

.....  
**BUL** БРОШУРА С ИНСТРУКЦИИ  
**CRO** KNJIZICA S UPUTAMA  
**CZE** PŘÍRUČKA K POUŽITÍ  
**DAN** VEJLEDNING  
**DE** ANLEITUNG  
**ENG** INSTRUCTION BOOK  
**ESP** LIBRO DE INSTRUCCIONES  
**EST** KASUTUSJUHEND  
**FRA** MODE D'EMPLOI

.....  
**GRE** ΒΙΒΛΙΟ ΟΔΗΓΙΩΝ  
**HUN** HASZNÁLATI ÚTMUTATÓ  
**ITA** ISTRUZIONI  
**LATV** LIETOŠANAS INSTRUKCIJA  
**LITH** INSTRUKCIJŲ KNYGA  
**NED** GEBRUIKSAANWIJZING  
**NOR** BRUKSANVISNING  
**POL** INSTRUKCJA OBSŁUGI  
**POR** MANUAL DE INSTRUÇÕES

.....  
**ROM** MANUAL DE INSTRUCȚIUNI  
**RUS** ИНСТРУКЦИЯ  
**SLK** NAVODILO ZA UPORABO  
**SLV** NÁVOD NA POUŽITIE  
**SUO** OHJEKIRJA  
**SVE** BRUKSANVISNING  
**TUR** EL KİTABI  
**UKR** ПОСІБНИК КОРИСТУВАЧА  
**AR** كتيب الإستخدام



## Преди да започнете

- Разпокавайте вашия модел UltraFlex и системата AeroPro и проверете дали всички принадлежности са налице\*.
- Моля, прочетете инструкциите за работа.
- Обърнете особено внимание на раздела с указанията за безопасност.

\* Принадлешностите може да се различават според различните модели.

Желаем ви да ползвате с удоволствие вашата прахосмукачка Electrolux UltraFlex!

### Съдържание:

Указания за безопасност .....	6
Информация за потребителя и правила за надеждна експлоатация .....	6
Общ преглед на прахосмукачката .....	34-35
Как да използвате прахосмукачката .....	36-38
Съвети за оптимално използване на уреда .....	39-41
Изпразване на прах .....	42-43
Смяна на филтрите .....	44-47
Почистване на крайника AeroPro Extreme .....	48
Отстраняване на проблеми .....	49

## Иден start

- Pak din UltraFlex-model og AeroPro-systemet ud, og kontrollér, at alt tilbehør medfølger\*.
- Læs brugervejledningen.
- Vær specielt opmærksom på kapitlet om sikkerhedsanvisningerne.

\* Tilbehør kan variere fra model til model.

Nyd din Electrolux UltraFlex!

### Indholdsfortegnelse:

Sikkerhedsanvisninger .....	9
Forbrugerinformation og politik om bæredygtighed .....	9
Overblik over støvsugeren .....	34-35
Sådan bruges støvsugeren .....	36-38
Tip til, hvordan du opnår de bedste resultater .....	39-41
Støvtømning .....	42-43
Udkiftning af filtre .....	44-47
Rengøring af AeroPro Extreme mundstykke .....	48
Fejlfinding .....	49

## Introducción

- Desembale el modelo UltraFlex, así como el sistema AeroPro, y compruebe que están incluidos todos los accesorios\*.
- Lea el manual de instrucciones.
- Preste especial atención al capítulo de consejos de seguridad.

\* Los accesorios pueden variar según el modelo.

Disfrute de la aspiradora Electrolux UltraFlex!

### Índice:

Consejo de seguridad .....	12
Información al consumidor y política de sostenibilidad .....	12
Vista general de la aspiradora .....	34-35
Cómo utilizar la aspiradora .....	36-38
Sugerencias sobre cómo obtener los mejores resultados .....	39-41
Vaciado de polvo .....	42-43
Cambio de los filtros .....	44-47
Limpieza del cepillo AeroPro Extreme .....	48
Solución de problemas .....	50

## Prije početka

- Raspakirajte svoj model usisivača UltraFlex i sustav AeroPro te provjerite jesu li isporučeni svi dijelovi\*.
- Pročitajte upute za rad.
- Posebnu pozornost obratite na poglavlje o sigurnom korištenju.

\* Dodaci se mogu razlikovati kod određenih modela.

Uživajte u korištenju usisivača Electrolux UltraFlex!

### Sadržaj:

Sigurnosni savjeti .....	7
Informacije za korisnike i politika zaštite ok .....	7
Pregled usisivača .....	34-35
Kako koristiti usisivač .....	36-38
Savjeti o tome kako postići najbolje rezultate .....	39-41
Pražnjenje prašine .....	42-43
Zamjena filtera .....	44-47
AeroPro Extreme nastavak za čišćenje .....	48
Otklanjanje smetnji .....	49

## Vorbereitungen

- Packen Sie Ihren UltraFlex Staubsauger aus und prüfen Sie, ob alle Zubehörteile enthalten sind\*.
- Lesen Sie die Bedienungsanleitung.
- Beachten Sie dabei besonders das Kapitel mit den Sicherheitshinweisen.

\* Zubehör kann je nach Modell variieren.

Wir wünschen Ihnen viel Freude mit Ihrem Electrolux UltraFlex!

### Inhaltsverzeichnis:

Sicherheitshinweise .....	10
Verbraucherinformationen und Nachhaltigkeitsgrundsätze .....	10
Übersicht über den Staubsauger .....	34-35
Verwendung des Staubsaugers .....	36-38
Tipps für beste Ergebnisse .....	39-41
Entleeren .....	42-43
Austauschen der Filter .....	44-47
Reinigen der AeroPro-Extreme-Düse .....	48
Fehlersuche .....	50

## Enne töö alustamist

- Pakkige oma UltraFlex mudel ning AeroPro süsteem lahti ning kontrollige kõiki kaasasolevaid lisasid\*.
- Lugege kasutusjuhendit.
- Pöörake erilist tähelepanu ohutuspeatüki soovitustele.

\* Tarvikud võivad mudelist mudelisse varieeruda.

Nautige oma Electrolux UltraFlex!

### Sisukord:

Ohutussoovitused .....	13
Klienditeave ning jätkusuutlikuse poliitika .....	13
Tolmuimeja ülevaade .....	34-35
Kuidas tolmuimeajat kasutada .....	36-38
Näpunäited, kuidas saada parimaid tulemusi .....	39-41
Tolmu eemaldamine .....	42-43
Filtrite vahetamine .....	44-47
Otsaku AeroPro Extreme puhastamine .....	48
Veaotsing .....	50

## Před uvedením do provozu

- Rozbalte model UltraFlex systém AeroPro a zkontrolujte, zda nechybí žádné příslušenství\*.
- Přečtěte si návod k použití.
- Věnujte zvláštní pozornost kapitole Bezpečnostní pokyny.

\* Příslušenství se může u jednotlivých modelů lišit.

Užijte si práci s vysavačem Electrolux UltraFlex!

### Obsah:

Bezpečnostní pokyny .....	8
Informace pro spotřebitele a zásady pro zvýšení odolnosti vůči opotřebení .....	8
Pohled na vysavač .....	34-35
Použití vysavače .....	36-38
Rady pro dosažení nejlepších vý .....	39-41
Vyprazdňování prachu .....	42-43
Výměna filtrů .....	44-47
Čistění hubic AeroPro Extreme .....	48
Řešení problémů .....	49

## Before starting

- Unpack your UltraFlex model and the accessory system and check that all accessories are included\*.
- Read the User Manual carefully.
- Pay special attention to the Safety advice chapter.

\* Accessories may vary from model to model.

Enjoy your Electrolux UltraFlex!

### Table of contents:

Safety advice .....	11
Consumer information and sustainability policy .....	11
Overview of the vacuum cleaner .....	34-35
How to use the vacuum cleaner .....	36-38
Tips on how to get the best results .....	39-41
Dust emptying .....	42-43
Replacing the filters .....	44-47
Cleaning the AeroPro Extreme nozzle .....	48
Troubleshooting .....	50

## Avant de commencer

- Déballer votre aspirateur UltraFlex ainsi que le système d'accessoires AeroPro pour vérifier que tous les accessoires sont bien inclus\*.
- Lire les instructions d'utilisation.
- Le chapitre Consignes de sécurité doit être lu avec une attention particulière.

\*Suivant les modèles.

Electrolux UltraFlex pour un nettoyage plus efficace !

### Table des matières :

Consignes de sécurité .....	14
Informations consommateur et appareil en fin de vie .....	14
Vue écartée de l'aspirateur .....	34-35
Comment utiliser cet aspirateur .....	36-38
Astuces pour un résultat impeccable .....	39-41
Vidange de la poussière .....	42-43
Remplacement des filtres .....	44-47
Nettoyage de la brosse AeroPro Extreme .....	48
Gestion des pannes .....	51

bul

cro

cze

dan

de

eng

esp

est

fra

## Πριν την εκκίνηση

- Βγάλτε από τη συσκευασία το μοντέλο UltraFlex που διαθέτετε και το σύστημα AeroPro και ελέγξτε εάν περιλαμβάνονται όλα τα εξαρτήματα\*.
- Διαβάστε τις Οδηγίες Λειτουργίας.
- Προσέξτε ιδιαίτερα το κεφάλαιο "Υποδείξεις ασφαλείας".

\* Τα εξαρτήματα ίσως διαφέρουν από μοντέλο σε μοντέλο.

Απολαύστε την UltraFlex της Electrolux!

## Πίνακας περιεχομένων:

Υποδείξεις ασφαλείας .....	15
Πληροφορίες για τον καταναλωτή και πολιτική βιωσιμότητας .....	15
Επισκόπηση της ηλεκτρικής σκούπας .....	52-53
Πώς να χρησιμοποιήσετε την ηλεκτρική σκούπα .....	54-56
Συμβουλές για να επιτύχετε τα καλύτερα αποτελέσματα καθαρισμού .....	57-59
Άδειασμα της σκόνης .....	60-61
Αντικατάσταση των φίλτρων .....	62-65
Καθαρισμός του ακροφυσίου AeroPro Extreme .....	66
Επίλυση προβλημάτων .....	67

## Sagatavošana ekspluatācijai

- Izņemiet no iepakojuma jūsu UltraFlex putekļu sūcēja modeli un AeroPro sistēmu un pārbaudiet, vai ir iekļauti visi piederumi\*.
- Izlasiet lietošanas instrukciju.
- Pievērsiet īpašu uzmanību nodājai - leteikumi drošībai.

\* Piederumi katram modelim var atšķirties.

Izbaudiet darbu ar jūsu Electrolux UltraFlex!

## Saturs:

leteikumi drošībai .....	18
Informācija lietotājam un produkta ilgās darbības politika .....	18
Putekļu sūcēja pārskats .....	52-53
Kā lietot putekļu sūcēju .....	54-56
leteikumi labākam darba rezultātam .....	57-59
Putekļu iztukošana .....	60-61
Filtru nomaiņa .....	62-65
AeroPro Extreme uzgaļa tīrīšana .....	66
Darbības traucējumu novēršana .....	67

## Før du starter

- Pakk ut UltraFlex-modellen og AeroPro-systemet, og kontroller at alt tilbehør er inkluderet\*.
- Les bruksanvisningen.
- Legg særlig merke til kapitlet med sikkerhetsråd.

\* Tilbehør kan variere fra modell til modell.

Lykke til med Electrolux UltraFlex!

## Innhold:

Sikkerhetsråd .....	21
Forbrukerinformasjon og miljøretningslinjer .....	21
Oversikt over støvsugeren .....	52-53
Slik bruker du støvsugeren .....	54-56
Tips om hvordan du får best resultat ved rengjøring .....	57-59
Støvtømming .....	60-61
Bytte filtre .....	62-65
Rengjøring av AeroPro Extreme-munnstykket .....	66
Feilsøking .....	68

## Üzembe helyezés előtt

- Csomagolja ki az UltraFlex porszívó és az AeroPro rendszert, és ellenőrizze, hogy minden tartozék hiánytalanul megvan-e\*.
- Olvassa el a használati útmutatót.
- Fordítson különös figyelmet a Biztonsági előírások című fejezetre.

\* A tartozékok típusonként eltérőek lehetnek.

Minden jót kívánunk az Electrolux UltraFlex használatához!

## Tartalomjegyzék:

Biztonsági előírások .....	16
Vásárlói tájékoztató, fenntartási irányelvek .....	16
A porszívó áttekintése .....	52-53
A porszívó kezelése .....	54-56
Tanácsok az optimális eredmények eléréséhez .....	57-59
Por ürítése .....	60-61
A szűrők cseréje .....	62-65
Az AeroPro Extreme szívófejek tisztítása .....	66
Hibaelhárítás .....	67

## Prieš pradadant naudotis

- Išpakuokite savo „UltraFlex“ modelį ir „AeroPro“ sistemą bei patikrinkite, ar gavote visus priedus\*.
- Perskaitykite naudojimo instrukcijas.
- Ypač atkreipkite dėmesį į saugos patarimų skyrių.

\* Priedai gali skirtis priklausomai nuo modelio.

Mėgaukitės savuoju „Electrolux UltraFlex“!

## Turinys:

Saugumo patarimas .....	19
Informacija vartotojams ir suderinamumas su aplinkos apsauga .....	19
Dulkių siurblio apžvalga .....	52-53
Dulkių siurblio naudojimas .....	54-56
Patarimai, kaip pasiekti geriausių rezultatų .....	57-59
Dulkių išpylimas .....	60-61
Filtrų keitimas .....	62-65
Antgalių „AeroPro Extreme“ valymas .....	66
Sutrikimų šalinimas .....	68

## Przed uruchomieniem odkurzacza

- W trakcie rozpakowywania odkurzacza UltraFlex i systemu AeroPro należy się upewnić, czy opakowanie zawiera wszystkie przewidziane akcesoria\*.
- Przeczytaj instrukcję obsługi.
- Zwróć szczególną uwagę na rozdział "Wskazówki dotyczące bezpieczeństwa".

\* Akcesoria mogą się różnić w zależności od modelu.

Życzymy udanego korzystania z odkurzacza Electrolux UltraFlex!

## Spis treści:

Wskazówki dotyczące bezpieczeństwa .....	22
Informacje dla klienta i zasady ekologiczne .....	22
Widok odkurzacza .....	52-53
Jak korzystać z odkurzacza .....	54-56
Jak uzyskać najlepszy rezultat .....	57-59
Usuwanie kurzu .....	60-61
Wymiana filtrów .....	62-65
Czyszczenie ssawek AeroPro Extreme .....	66
Usuwanie usterek .....	68

## Prima di iniziare

- Disimballare il modello UltraFlex e il sistema AeroPro e controllare che tutti gli accessori siano inclusi\*.
- Leggere le Istruzioni per l'uso.
- Prestare particolare attenzione al capitolo Norme di sicurezza.

\* Gli accessori possono variare da modello a modello.

Buona pulizia con Electrolux UltraFlex!

## Sommario:

Norme di sicurezza .....	17
Informazioni per l'utente e politica di sostenibilità .....	17
Panoramica dell'aspirapolvere .....	52-53
Utilizzo dell'aspirapolvere .....	54-56
Suggerimenti per ottenere risultati di pulizia ottimali .....	57-59
Svuotamento della polvere .....	60-61
Sostituzione dei filtri .....	62-65
Pulizia della bocchetta AeroPro Extreme .....	66
Ricerca ed eliminazione dei guasti .....	67

## Voordat u begint

- Pak uw UltraFlex-model en het AeroPro-systeem uit en controleer of alle accessoires aanwezig zijn\*.
- Lees de gebruiksaanwijzing.
- Geef vooral aandacht aan de veiligheidsinstructies.

\* Accessoires kunnen per model verschillen.

Veel plezier met uw Electrolux UltraFlex!

## Inhoud:

Veiligheidsadvies .....	20
Klantinformatie en milieubeleid .....	20
Overzicht van de stofzuiger .....	52-53
Gebruik van de stofzuiger .....	54-56
Tips voor de beste resultaten .....	57-59
Stof legen Stof legen .....	60-61
De filters vervangen .....	62-65
De AeroPro Extreme-zuigmond reinigen .....	66
Problemen oplossen .....	68

## Antes de começar

- Desembale o seu modelo UltraFlex e o sistema AeroPro e verifique se foram incluídos todos os acessórios\*.
- Leia as Instruções de Funcionamento.
- Preste especial atenção ao capítulo Avisos de segurança.

\* Os acessórios podem variar de modelo para modelo.

Tire o máximo partido do seu Electrolux UltraFlex!

## Índice:

Avisos de segurança .....	23
Informação ao consumidor e política de sustentabilidade .....	23
Visão geral do aspirador .....	52-53
Como utilizar o aspirador .....	54-56
Sugestões para obter os melhores resultados de limpeza .....	57-59
Remoção do pó .....	60-61
Substituição dos filtros .....	62-65
Limpar a escova AeroPro Extreme .....	66
Resolução de problemas .....	69

## Înainte de a începe

- Despachetați modelul dumneavoastră UltraFlex și sistemul AeroPro și verificați dacă sunt incluse toate accesoriile\*.
- Citiți Instrucțiunile de funcționare.
- Acordați atenție specială capitolului Sfaturi de siguranță.

\* Accesoriile pot diferi de la model la model.

Bucurați-vă de Electrolux UltraFlex!

### Cuprins:

Sfaturi de siguranță	24
Informații pentru clienți și politica de durabilitate	24
Prezentarea aspiratorului	70-71
Cum se folosește aspiratorul	72-74
Sfaturi privind modul în care puteți obține cele mai bune rezultate	75-77
Golirea prafului	78-79
Înlocuirea filtrelor	80-83
Curățarea duzei AeroPro Extreme	84
Rezolvarea problemelor	85

## Pred uporabo

- Sesalnik UltraFlex in sistem AeroPro vzemite iz ovojnine in preverite, ali so priloženi vsi nastavki in dodatki\*.
- Preberite navodila za uporabo.
- Posebno pozornost posvetite poglavju »Varnostni nasveti«.

\* Nastavki se lahko glede na model razlikujejo.

Pri uporabi sesalnika Electrolux UltraFlex vam želimo ubilo užitek!

### Kazalo vsebine:

Varnostni nasveti	27
Informacije za potrošnike in opis politike trajnostnega razvoja	27
Pregled sesalnika	70-71
Kako uporabljati sesalnik	72-74
Nasveti za najboljše rezultate sesanja	75-77
Praznjenje posode za prah	78-79
Menjava filtrov	80-83
Čiščenje nastavka AeroPro Extreme	84
Odpravljanje težav	85

## Çalıştırmadan önce

- UltraFlex modelinizi ve AeroPro sisteminizi ambalajından çıkartıp tüm aksesuarların bulunup bulunmadığını kontrol edin\*.
- Kullanım Talimatlarını okuyun.
- Emniyet tavsiyesi bölümündeki bilgilere özellikle dikkat edin.

\* Aksesuarlar, modelden modele farklılık gösterebilir.

Electrolux UltraFlex'inizin keyfini sürün!

### İçindekiler:

Emniyet tavsiyesi	30
Tüketici bilgileri ve sürdürülebilirlik politikası	30
Elektrikli süpürgeye genel bakış	70-71
Elektrikli süpürge'nin kullanımı	72-74
En iyi sonuçları alma ile ilgili ipuçları	75-77
Toz boşaltma	78-79
Filtreleri değiştirme	80-83
AeroPro Extreme başlığının temizlenmesi	84
Sorun giderme	86

## Перед началом работы

- Распакуйте модель UltraFlex и систему AeroPro и проверьте, все ли принадлежности на месте\*.
- Прочтите руководство по эксплуатации.
- Обратите особое внимание на раздел о мерах предосторожности.

\* Принадлежности могут отличаться от модели к модели.

Получайте удовольствие от вашего Electrolux UltraFlex!

### Содержание

Меры предосторожности	25
Информация для потребителя и экологическая политика	25
Обзор пылесоса	70-71
Как пользоваться пылесосом	72-74
Полезные советы	75-77
Удаление пыли	78-79
Замена фильтров	80-83
Очистка насадки AeroPro Extreme	84
Устранение неполадок	85

## Ennen aloitusta

- Pura UltraFlex-pölynimuri ja AeroPro-järjestelmä pakkauksesta ja tarkista, että kaikki lisävarusteet ovat mukana\*.
- Lue käyttöohjeet.
- Kiinnitä erityistä huomiota Turvallisuusohjeita-lukuun.

\* Lisävarusteet voivat vaihdella malleittain.

Nauti Electrolux UltraFlex -pölynimuristasi!

### Sisällysluettelo:

Turvallisuusohjeita	28
Kuluttajaneuvonta ja kestävä suunnittelu	28
Pölynimurin yleistiedot	70-71
Pölynimurin käyttö	72-74
Vihjeitä parhaiden siivoustulosten saavuttamiseen	75-77
Pölysäiliön tyhjennys	78-79
Suodattinten vaihtaminen	80-83
AeroPro Extreme -suulakkeen puhdistaminen	84
Vianetsintä	86

## Перед тим, як почати

- Розпакуйте UltraFlex і систему AeroPro та перевірте наявність усіх аксесуарів\*.
- Ознайомтеся із посібником користувача.
- Особливу увагу приверніть до розділу про дотримання правил безпеки.

\* Ці компоненти можуть відрізнятися залежно від моделі.

Користуйтеся пилососом UltraFlex від Electrolux із задоволенням!

### Таблица компонентів:

Поради щодо техніки безпеки	31
Інформація для споживачів і політика захисту навколишнього середовища	31
Опис пилососа	70-71
Використання пилососа	72-74
Поради щодо ефективної роботи пристрою	75-77
Звільнення контейнеру для пилю	78-79
Заміна фільтрів	80-83
Чищення насадки AeroPro Extreme	84
Усунення неполадок	86

## Pred spuštěním

- Rozbalte svůj model vysávača UltraFlex a systém AeroPro a skontrolujte, či sú pribalené všetky doplnky\*.
- Prečítajte si návod na použitie.
- Špeciálnu pozornosť venujte časti s bezpečnostnými informáciami.

\* Doplnky sa môžu líšiť v závislosti od modelu.

Prajeme príjemné používanie vysávača Electrolux UltraFlex

### Obsah:

Bezpečnostné informácie	26
Informácie pre spotrebiteľa a stratégia trvaloudržateľného rozvoja	26
Prehľad o vysávači	70-71
Ako používať vysávač	72-74
Tipy na dosiahnutie čo najlepších výsledkov	75-77
Vysypanie prachu	78-79
Výmena filtrov	80-83
Čistenie hubice AeroPro Extreme	84
Odstraňovanie porúch	85

## Innan du börjar

- Packa upp din UltraFlex-dammsugare och AeroPro-systemet och kontrollera att alla tillbehör är medskickade\*.
- Läs igenom bruksanvisningen.
- Läs noga igenom kapitlet om säkerhet.

\* Tillbehören kan variera mellan olika modeller.

Mycket nöje med din Electrolux UltraFlex!

### Innehållsförteckning:

Säkerhet	29
Konsumentinformation och policy om hållbar utveckling	29
Översikt över dammsugaren	70-71
Använda dammsugaren	72-74
Tipps om hur du får bäst rengöringsresultat	75-77
Dammtömning	78-79
Byta filter	80-83
Rengöra AeroPro Extreme-munstycket	84
Felsökning	86

## قبل الاستخدام الأول

- أزل مواد تغليف مكنسك الكهربائي الترافكس وتأكد من أن جميع الملحقات مرفقة\*.
- اقرأ كتيب الاستخدام بعناية .
- يرحى الإهتمام بفصل احتياطات السلامة .

\* قد تختلف الملحقات من نموذج إلى آخر .

استمتع بمكنسك الكهربائي الترافكس الإلكتروني وكس !

### المحتوى

تعليمات السلامة	32
معلومات للمستخدم والتنمية المستدامة	32
لمحة عامة عن مكنسة كهربائية	70-71
كيفية استخدام المكنسة الكهربائية	72-74
نصائح مفيدة للإستخدام الأمثل	75-77
إفراغ حاوية الغبار	78-79
تغيير الفلاتر	80-83
تنظيف فرشاة إيروبو	84
إدارة الأعطاب	87

rom

rus

slk

slv

suo

sve

tur

ukr

ar

**Изисквания и предупреждения за безопасност\***

Този уред може да бъде използван от деца над 8 годишна възраст, както и лица с намалени физически, сетивни и умствени възможности или лица без опит и познания, само ако те са под наблюдение или бъдат инструктирани относно безопасната употреба на уреда и възможните рискове.

**ВНИМАНИЕ:** турбо накрайници\* имат въртяща се четка, в която могат да попаднат части.

Моля, използвайте ги внимателно и само върху предназначени повърхности. Моля, изключете прахосмукачката, преди да отстраните уловените части или да почистите четката.

Децата трябва да се надзирават, за да се гарантира, че няма да си играят с уреда.

Преди почистване или извършване на техническо обслужване на уреда извадете щепсела от контакта.

Никога не използвайте прахосмукачката без филтри.

**Внимание**

Този уред има електрически връзки:

- Никога не всмуквайте течности с прахосмукачката
- Не потапяйте в течности при почистване
- Маркучът трябва да се проверява редовно и не трябва да се използва, ако е повреден.

Гореспоменатите действия може да причинят сериозна повреда на електродвигателя, която не се покрива от гаранцията.

Прахосмукачката е само за домашна употреба.

**Никога не използвайте прахосмукачката**

- В близост до възпламеними газове и др.
- За остри предмети.
- Върху гореща или студена сгурия, за горящи угарки от цигари и др.

- За фин прах, например мазилка, бетон, брашно.

**Предпазване на захранващия кабел**

- Редовно проверявайте дали щепселът и кабелът не са повредени. Никога не ползвайте прахосмукачката, ако кабелът е повреден.
- Ако захранващият кабел е повреден, той трябва да бъде сменен само в упълномощен сервизен център на Electrolux, за да се избегне опасност. Повреда в кабела на прахосмукачката не се покрива от гаранцията.
- Никога не дърпайте и не вдигайте прахосмукачката за кабела.

*Всички ремонти и сервизно обслужване трябва да се извършват в упълномощен сервизен център на Electrolux. Съхранявайте прахосмукачката на сухо място.*

**Информация за потребителя и правила за надеждна експлоатация**

Electrolux не носи никаква отговорност за щети, причинени от неправилна употреба на уреда или в случаи на манипулации по уреда. За по-подробна информация относно гаранцията и информация за контакт за потребителите, вижте гаранционната карта, съдържаща се в опаковката. Ако имате забележки във връзка с прахосмукачката или ръководството с инструкции за работа, моля, свържете се с нас, като изпратите имейл на: [floorcare@electrolux.com](mailto:floorcare@electrolux.com)

**Правила за надеждна експлоатация**

Този продукт е разработен с мисъл за околната среда. Всички пластмасови части за рециклиране са маркирани. За повече подробности посетете нашия уебсайт: [www.electrolux.com](http://www.electrolux.com). Опаковъчните материали са безопасни за околната среда и могат да се рециклират.

## Sigurnosni zahtjevi i upozorenja

Ovaj uređaj mogu koristiti djeca od 8 godina pa na više i osobe smanjenih tjelesnih, osjetilnih ili mentalnih mogućnosti ili osobe koje ne raspolažu iskustvom ili znanjem ako su pod nadzorom osobe odgovorne za njihovu sigurnost i rade po uputama koje se odnose na sigurno korištenje uređaja te razumiju uključene opasnosti.

**UPOZORENJE:** Ručne turbo četke\* imaju rotirajuće četke u koje se dijelovi mogu zaglaviti. Pažljivo ih upotrebljavajte i samo na za to namijenjenim površinama. Obavezno isključite usisavač prije uklanjanja zaglavljenih dijelova ili čišćenja četke.

Potreban je nadzor nad djecom kako se ne bi igrala aparatom.

Uvijek izvucite utikač iz utičnice prije čišćenja i održavanja aparata.

Nikada ne koristite usisivač bez njegovih filtara.

### Oprez

Uređaj ima električne priključke:

- Nikada nemojte usisavati bilo kakvu tekućinu
- Ne uranjajte ga ni u kakvu tekućinu zbog čišćenja
- Redovito provjeravajte crijevo i ne koristite ga u slučaju oštećenja.

U protivnom mogu nastati ozbiljna oštećenja motora - oštećenja koja nisu pokrivena jamstvom.

Usisivač je namijenjen isključivo uporabi u domaćinstvu.

### Nikada ne koristite usisivač

- Blizu zapaljivih plinova i sl.
- za usisavanje oštih predmeta
- vrućih ili ohlađenih ugaraka, upaljenih opušaka itd.
- za usisavanje sitne prašine poput gipsa, cementa, brašna.

## Upozorenja o električnom kabelu

- Redovno provjeravajte da li su utičnica i kabel neoštećeni. Ne upotrebljavajte usisavač ako je kabel oštećen.
- Ako je kabel oštećen, mora se zamijeniti u ovlaštenom Electroluxovom servisu da bi se izbjegla opasnost. Jamstvo ne uključuje oštećenja kabela usisivača.
- Usisavač nikad ne vucite i ne dižite za kabel.

*Usluge održavanja i popravaka moraju biti izvedene u ovlaštenom Electroluxovom servisu. Usisivač odložite na suhom mjestu.*

## Informacije za korisnike i politika zaštite okoliša

Electrolux ne prihvaća nikakvu odgovornost za sva oštećenja nastala zbog neodgovarajućeg korištenja uređaja ili u slučaju nestručnog rukovanja uređajem. Druge pojedinosti o jamstvu i korisničkim kontaktima pogledajte u jamstvenoj knjižici u paketu.

Imate li bilo kakvih komentara u vezi s usisivačem ili uputama za rad, obratite nam se e-poštom na [floorcare@electrolux.com](mailto:floorcare@electrolux.com)

### Politika zaštita okoliša

Ovaj proizvod izrađen je na način koji je prihvatljiv za okoliš. Svi plastični dijelovi označeni su za recikliranje. Pojedinosti potražite na našim web stranicama: [www.electrolux.com](http://www.electrolux.com)

Ambalaža je bezopasna za okoliš i može se reciklirati.

bul

cro

cze

dan

de

eng

esp

est

fra



## Bezpečnostní požadavky a varování

Tento spotřebič smí používat děti starší osmi let nebo osoby se sníženými fyzickými, smyslovými nebo duševními schopnostmi nebo osoby bez patřičných zkušeností a znalostí pouze, pokud tak činí pod dozorem nebo vedením, které zohledňuje bezpečný provoz spotřebiče, a pokud rozumí rizikům spojeným s provozem spotřebiče.

**UPOZORNĚNÍ:** Ruční turbo hubice\* jsou vybaveny otáčivým kartáčem, do kterého se mohou zachytit různé předměty. Používejte je opatrně a pouze na určené povrchy. Před odstraňováním zachycených předmětů nebo čištěním kartáče vysavač vypněte.

Dávejte pozor, aby si s přístrojem nehrály děti.

Před čištěním nebo údržbou zařízení vždy vytáhněte zástrčku ze zásuvky.

Nikdy vysavač nepoužívejte bez filtrů.

## Varování

Zařízení obsahuje elektrické spoje:

- Nikdy nevysávejte tekutiny
- Při čištění neponořujte do vody
- Hadici je potřeba pravidelně kontrolovat a nesmí se používat, pokud je poškozená.

Výše uvedené předměty a materiály mohou způsobit vážné poškození motoru – poškození, na které se nevztahuje záruka.

Tento vysavač je určen pouze k domácímu použití.

## Nikdy nevysávejte

- V blízkosti hořlavých plynů, atd.,
- ostré předměty,
- žhavý ani chladný popel, hořící cigaretové nedopalky atd.,
- jemný prach, například ze sádry, betonu, mouky.

## Manipulace s přívodní šňůrou

- Pravidelně kontrolujte, není-li zástrčka a šňůra poškozena. Nikdy nepoužívejte vysavač s poškozenou šňůrou.
- Dojde-li k poškození přívodní šňůry, musí být vyměněna v autorizovaném servisním centru společnosti Electrolux, aby se předešlo nebezpečným situacím. Na poškození šňůry vysavače se záruka nevztahuje.
- Vysavač nikdy netahejte nebo nezvedejte za přívodní šňůru.

*Veškerou údržbu a opravy smějí provádět pouze autorizovaná servisní centra společnosti Electrolux. Vysavač uchovávejte na suchém místě.*

## Informace pro spotřebitele a zásady pro zvýšení odolnosti vůči opotřebení

Společnost Electrolux odmítá veškerou zodpovědnost za jakákoli poškození vzniklá vinou nesprávného používání přístroje nebo manipulací s přístrojem. Podrobnější informace o záruce a kontakty pro uživatele naleznete v brožurce Záruka, která je součástí balení.

Pokud máte jakékoli připomínky ohledně vysavače nebo návodu k použití, zašlete je prosím e-mailem na adresu [floorcare@electrolux.com](mailto:floorcare@electrolux.com)

## Zásady pro zvýšení odolnosti vůči opotřebení

Tento výrobek je navržen s ohledem na životní prostředí. Všechny plastové díly jsou označeny pro účely recyklace. Více informací naleznete na našem serveru: [www.electrolux.com](http://www.electrolux.com)

Obalový materiál je ekologický a může být recyklován.



## Sikkerhedskrav og -advarsel

Apparatet kan bruges af børn fra 8 år og opefter samt af personer med nedsat fysisk, sensorisk eller psykisk funktionsevne, eller som mangler den nødvendige erfaring eller viden, hvis de er under opsyn eller er blevet instrueret i at bruge apparatet på en sikker måde samt forstår de medfølgende farer.

**ADVARSEL:** Turbomundstykker\*, der er tilbehør, har en roterende børste, hvor dele kan blive indfanget. Brug dem med forsigtighed og kun på overflader, der er beregnet til det. Sluk for støvsugeren, inden du fjerner de indfangede dele, eller rengør børsten.

Børn skal holdes under opsyn og må ikke lege med apparatet.

Træk altid stikket ud af stikkontakten før rengøring eller vedligeholdelse af apparatet.

Brug aldrig støvsugeren uden filtre.

### Bemærk

Dette apparat indeholder elektriske komponenter:

- Støvsug aldrig væsker af nogen art
- Undlad at nedsænke støvsugeren i vand ved rengøring af denne
- Slangen skal kontrolleres regelmæssigt og må ikke benyttes, hvis den er beskadiget.

Ovenstående kan forårsage alvorlig skade på motoren. Garantien dækker ikke denne form for skade.

Støvsugeren er kun til husholdningsbrug.

### Brug aldrig støvsugeren i følgende tilfælde:

- I nærheden af brandbare luftarter, gas etc.
- Til skarpe genstande
- Til varme eller kolde kul, tændte cigaretskod etc.
- Til flyvestøv som for eksempel puds, beton eller mel o.lign.

## Sikkerhedsforanstaltninger for el-ledning

- Kontroller jævnligt, at stik og ledning ikke er beskadiget. Brug aldrig støvsugeren, hvis ledningen er beskadiget.
- Hvis ledningen er beskadiget, skal den udskiftes af et autoriseret Electrolux-serviceværksted af hensyn til sikkerheden. Beskadigelse af støvsugerens ledning er ikke dækket af garantien.
- Undlad at trække eller løfte støvsugeren i ledningen.

*Service og reparation skal udføres af et autoriseret Electrolux-serviceværksted. Opbevar støvsugeren et tørt sted.*

## Forbrugerinformation og produktpolitik

Electrolux fralægger sig ethvert ansvar for alle skader opstået pga. forkert brug eller manipulation af apparatet. Se garantihæftet i emballagen for at få yderligere oplysninger om garanti og forbrugerkontakter.

Hvis du har kommentarer til støvsugeren eller brugervejledningen, er du velkommen til at sende en e-mail til os på [floorcare@electrolux.com](mailto:floorcare@electrolux.com)

### Produktpolitik

Dette produkt er udviklet under hensyntagen til miljøet. Alle plasticdele er mærket med henblik på genbrug. Se vores hjemmeside for flere oplysninger: [www.electrolux.dk](http://www.electrolux.dk)

Emballagen er miljøvenlig og kan genbruges.

bul

cro

cze

dan

de

eng

esp

est

fra

## Sicherheitsanforderung und Warnung

Das Gerät kann von Kindern ab 8 Jahren und Personen mit eingeschränkten physischen, sensorischen oder geistigen Fähigkeiten oder mit mangelnder Erfahrung und/oder mangeln dem Wissen nur dann verwendet werden, wenn sie durch eine für ihre Sicherheit zuständige Person beaufsichtigt werden oder in die sichere Verwendung des Geräts eingewiesen wurden und die mit dem Gerät verbundenen Gefahren verstanden haben.

**WARNUNG:** Turbodüsen\* besitzen rotierende Bürsten, in denen sich Teile festsetzen können. Verwenden Sie die Düsen vorsichtig und nur auf den dafür vorgesehenen Oberflächen. Schalten Sie den Staubsauger aus, bevor Sie festsitzende Teile entfernen oder die Bürsten reinigen.

Kinder müssen beaufsichtigt werden, um zu gewährleisten, dass diese nicht mit dem Gerät spielen. Trennen Sie das Gerät vor Reinigungs- oder Wartungsarbeiten immer vom Stromnetz.

Benutzen Sie den Staubsauger niemals ohne Filter.

### Vorsicht

Dieses Gerät besitzt elektrische Verbindungen:

- Keine Flüssigkeiten aufsaugen
- Zum Reinigen nicht in Flüssigkeit tauchen
- Der Schlauch ist regelmäßig zu überprüfen und darf bei Beschädigung nicht benutzt werden.

Oben Genanntes kann den Motor ernsthaft beschädigen. Solche Schäden sind nicht durch die Garantie abgedeckt.

Dieser Staubsauger ist ausschließlich zur Verwendung im Haushalt bestimmt.

### Benutzen Sie den Staubsauger niemals ...

- In der Nähe von brennbaren Gasen und Flüssigkeiten.
- Für scharfkantige Gegenstände
- Für heiße oder kalte Asche, brennende Zigarettenkippen etc.
- Für feinen Staub, z. B. Gips, Beton oder Mehl.
- Der Einsatz des Staubsauger unter den oben genannten Bedingungen kann zu schweren

Schäden führen, diese sind nicht durch die Garantieleistung abgedeckt.

### Vorsichtsmaßnahmen hinsichtlich des Netzkabels

- Stecker und Netzkabel regelmäßig auf Beschädigungen überprüfen. Staubsauger niemals benutzen, wenn das Netzkabel beschädigt ist.
- Wenn das Netzkabel beschädigt ist, muss es zur Vermeidung von Gefahren von einem autorisierten Electrolux-Servicezentrum ausgetauscht werden. Schäden am Kabel des Staubsaugers werden von der Garantie nicht abgedeckt.
- Den Staubsauger niemals am Netzkabel ziehen oder hochheben.

*Alle Wartungs- und Reparaturarbeiten müssen vom autorisierten Electrolux-Kundendienst durchgeführt werden. Staubsauger an einem trockenen Ort aufbewahren.*

### Verbraucherinformationen und Nachhaltigkeitsgrundsätze

Electrolux übernimmt keine Verantwortung für Schäden, die durch den unsachgemäßen Einsatz des Geräts oder unbefugten Eingriff in den Staubsauger entstehen. Nähere Einzelheiten zur Garantie sowie Ansprechstellen für Verbraucherfragen finden Sie im beigelegten Garantieheft.

Wenn Sie Fragen oder Hinweise zum Staubsauger oder zur Bedienungsanleitung haben oder aber wenn Sie praktisches Zubehör benötigen, senden Sie uns bitte eine E-Mail an [service.kleingeraete@electrolux.de](mailto:service.kleingeraete@electrolux.de) oder rufen Sie uns an.

### Nachhaltigkeitsgrundsätze

Dieses Produkt wurde mit Rücksicht auf die Umwelt hergestellt. Alle Plastikteile sind für Recyclingzwecke markiert. Einzelheiten darüber finden Sie auf unserer Website: [www.Electrolux.de](http://www.Electrolux.de)

Das Verpackungsmaterial wurde mit Blick auf Umweltfreundlichkeit ausgewählt und kann wiederverwertet werden.

## Safety requirement and warning

This appliance can be used by children aged from 8 years and above and persons with reduced physical, sensory or mental capabilities or lack of experience and knowledge if they have been given supervision or instruction concerning use of the appliance in a safe way and understand the hazards involved.

**WARNING:** Turbo nozzles\* have a rotating brush in which parts may become entrapped. Please use them with caution and only on intended surfaces. Please turn the vacuum cleaner off before removing entrapped parts or cleaning the brush.

Children should be supervised to ensure that they do not play with the appliance.

Cleaning and maintenance shall not be made by children without supervision.

Always disconnect the plug from the mains before cleaning or maintaining the appliance.  
Never use the vacuum cleaner without its filters.

### Caution

This appliance contains electrical connections:

- Never vacuum any liquid
- Do not immerse in any liquid for cleaning
- The hose should be checked regularly and must not be used if damaged.

The above can cause serious damage to the motor, which is not covered by the warranty.

This vacuum cleaner is for domestic use only.

### Never use vacuum cleaner

- Close to flammable gases, etc.
- On sharp objects
- On hot or cold cinders, lit cigarette butts, etc.
- On fine dust, for instance plaster, concrete, flour.

## Power cord precautions

- Regularly check that the plug and cord are not damaged. Never use the vacuum cleaner if the cord is damaged.
- If the cord is damaged, it must be replaced only by an authorized Electrolux service centre in order to avoid a hazard. Damage to the vacuum cleaner's cord is not covered by the warranty.
- Never pull or lift the vacuum cleaner by the cord.

*All servicing and repairs must be performed by an authorized Electrolux service centre. Store the vacuum cleaner in a dry place.*

## Consumer information and sustainability policy

Electrolux declines all responsibility for all damages arising from any improper use of the appliance or in cases of tampering with the appliance. For more details of warranty and consumers' contacts see the Warranty Booklet in the packaging

If you have any comments on the cleaner or the Operating Instructions manual please e-mail us at [floorcare@electrolux.com](mailto:floorcare@electrolux.com)

## Sustainability policy

This product is designed with the environment in mind. All plastic parts are marked for recycling purposes. For details see our website: [www.electrolux.com](http://www.electrolux.com)

The packaging material is chosen to be environmentally friendly and can be recycled.

bul

cro

cze

dan

de

eng

esp

est

fra

### **Requisito y advertencia de seguridad**

Este aparato pueden utilizarlo niños de 8 años en adelante y personas cuyas capacidades físicas, sensoriales o mentales estén disminuidas o que carezcan de la experiencia y conocimientos suficientes para manejarlo, siempre que cuenten con instrucciones o supervisión sobre el uso del electrodoméstico de forma segura y comprendan los riesgos.

**ADVERTENCIA:** Las boquillas turbo\* de mano auxiliares tienen un cepillo giratorio en el que las piezas pueden quedar atrapadas. Utilícelos con precaución y solo en las superficies indicadas. Apague la aspiradora antes de extraer las piezas atrapadas o de limpiar el cepillo.

Se deberá controlar que los niños no jueguen con este electrodoméstico.

Desconecte siempre el enchufe de la red eléctrica antes de limpiar o hacer cualquier labor de mantenimiento en el aparato.

No utilice nunca la aspiradora sin sus filtros.

### **Precaución**

Este aparato contiene conexiones eléctricas:

- Nunca aspire líquidos.
- Para limpiarlo, no sumerja el aparato en ningún líquido.
- Debe comprobarse periódicamente el tubo flexible y no utilizarlo si está deteriorado.

Estas materias podrían ocasionar graves daños en el motor, que no están cubiertos por la garantía.

La aspiradora está diseñada exclusivamente para uso doméstico.

### **No utilice nunca la aspiradora**

- En las proximidades de gases inflamables, etc.
- Con objetos punzantes.

- Con cenizas candentes o frías, colillas de cigarro encendidas, etc.
- Con polvo fino, por ejemplo, yeso, cemento o harina.

### **Precauciones con el cable de alimentación**

- Compruebe periódicamente que el enchufe y los cables no están dañados. No utilice nunca la aspiradora si el cable no está en perfectas condiciones.
- Si el cable no está en perfectas condiciones, sólo debe ser sustituido por un centro técnico de Electrolux, para evitar peligros. La garantía no cubre los daños ocasionados al cable del aparato.
- No utilice el cable para tirar de la aspiradora o levantarla.

*Todos los servicios y reparaciones deberán ser efectuados por un centro técnico autorizado de Electrolux. Guarde la aspiradora en un lugar seco.*

### **Información al consumidor y política de sostenibilidad**

Electrolux no se hace responsable de ningún daño que pudiera derivarse del uso incorrecto del aparato o de haber realizado manipulaciones en él. Para obtener más detalles de la garantía y los contactos de los consumidores, consulte el folleto de garantía de la caja.

Si desea realizar algún comentario sobre la aspiradora o sobre el manual de instrucciones, envíenos un mensaje electrónico a [floorcare@electrolux.com](mailto:floorcare@electrolux.com)

### **Política de sostenibilidad**

Este producto ha sido diseñado para respetar el medio ambiente. Todos los componentes de plástico llevan el distintivo de reciclaje. Consulte los detalles en nuestro sitio web: [www.electrolux.com](http://www.electrolux.com).

Se ha elegido un material de embalaje que sea respetuoso con el medio ambiente y se pueda reciclar.

## Ohutusnõuded ja hoiatamine

Seda seadet võivad kasutada vähemalt 8-aastased lapsed ning füüsilise, sensoorse või vaimupuudega inimesed või kogemuste ega teadmisteta isikud, kui nende üle on järelvalve ja neid juhendatakse seadme turvalise kasutamise osas ning nad mõistavad seadme kasutamisega kaasnevat ohte.

**HOIATUS!** Turbo-otsikud on varustatud pöörleva harjaga, mille sisse võivad esemed kinni jääda. Kasutage neid otsikuid ettevaatlikult ja ainult sobival pindadel. Enne kinnijäänud esemete eemaldamist või harja puhastamist lülitage tolmuimeja kindlasti välja.

Laste järele tuleks vaadata, et nad seadmega ei mängiks.

Alati ühendage pistik vooluvõrgust lahti enne seadme puhastamist või hooldamist.

Ärge kunagi kasutage tolmuimejat ilma filtriteta.

### Ettevaatust

Tegemist on elektriseadmega:

- Ärge kunagi imege vedelikku
- Mitte kasta puhastamiseks vette
- Voolikut tuleks regulaarselt kontrollida; vigastatud voolikut ei tohi kasutada.

Ülaltoodu eiramine võib rikkuda tolmuimeja mootorit — kahjusid garantiid ei korva.

See tolmuimeja on ette nähtud ainult koduseks kasutamiseks.

### Ärge kasutage kunagi tolmuimejat:

- Kergsüttivate gaaside jms läheduses.
- teravatel esemetel,
- hõõguva või jahtunud söe, süüdatud sigaretikonide jmt. eemaldamiseks,
- Peene tolmu, näiteks krohvi, tsemendi ja jahu eemaldamiseks.

## Toitejuhtme ohutusnõuded:

- Kontrollige regulaarselt, et pistik ja toitejuhe oleksid terved.  
Ärge kunagi kasutage vigastatud toitejuhtmega tolmuimejat.
- Kui toitejuhe on kahjustunud, peab seda ohu ära hoidmiseks asendama ainult volitatud Electroluxi teeninduskeskus.  
Tolmuimeja toitejuhtme vahetamist garantiid ei kata.
- Ärge kunagi tõmmake ega tõstke tolmuimejat juhtmest.

*Kogu hooldustöö ja remont tuleb teha Electroluxi volitatud teeninduskeskuses. Hoidke tolmuimejat kuivas.*

## Klienditeave ning jätkusuutlikkuse poliitika

Electrolux ei vastuta kahjude eest, mis on põhjustatud seadme valest kasutamisest või selle muutmisest. Vaadake Garantiivoldikut pakendis täpsemalt garantiid ja kliendi kontakte.

Kui Teil on kommentaare tolmuimeja või tööjuhiste kohta, palun saatke meile kiri [floorcare@electrolux.com](mailto:floorcare@electrolux.com) aadressile.

## Jätkusuutlikkuse poliitika

Selle toote valmistamisel on arvestatud keskkonnaga. Kõik taaskäideldavad plastosad on vastavalt märgistatud. Täpsemalt vaadake meie veebisaiti: [www.electrolux.com](http://www.electrolux.com)

Pakkematerjalid on valitud keskkonnasõbralikult ja neid saab taaskasutada.

bul

cro

cze

dan

de

eng

esp

est

fra

## Précautions de sécurité et avertissement

Cet appareil peut être utilisé par des enfants de plus de 8 ans, ainsi que des personnes dont les capacités physiques, sensorielles et mentales sont réduites ou dont les connaissances et l'expérience sont insuffisantes, à condition d'être surveillés ou d'avoir reçu des instructions concernant l'utilisation sécurisée de l'appareil et de comprendre les risques encourus.

**AVERTISSEMENT :** Les Turbo Brosse \* sont dotées d'une brosse rotative dans laquelle des objets peuvent se coincer. Veuillez les utiliser avec précaution et uniquement sur des surfaces adaptées. Éteignez l'aspirateur avant de retirer les objets coincés ou de nettoyer la brosse.

Les enfants doivent être surveillés, pour éviter qu'ils ne jouent avec cet appareil.

Toujours débrancher la fiche de la prise avant toute opération de nettoyage ou d'entretien de votre aspirateur. Ne jamais utiliser l'aspirateur sans filtres.

### Attention

Cet appareil comporte des connexions électriques :

- Ne jamais aspirer de liquide.
- Pour nettoyer l'appareil, ne le plonger dans aucun liquide.
- Le flexible doit être régulièrement vérifié et ne doit pas être utilisé s'il est endommagé.

Les éléments susmentionnés peuvent provoquer de graves dommages au moteur. La garantie ne prend pas en charge ce type de dommage.

Cet aspirateur est exclusivement destiné à un usage domestique.

### Ne jamais utiliser l'aspirateur :

- À proximité de gaz inflammables, etc.
- Sur des objets pointus
- Sur des cendres chaudes ou refroidies, des mégots de cigarettes incandescents, etc.

- Sur des particules de poussière très fines issues entre autres du plâtre, du béton ou de la farine.
- Les produits en bombe aérosol peuvent être inflammables. Ne pas vaporiser de tels produits à proximité ou sur l'aspirateur.

### Précautions d'emploi du cordon d'alimentation

- Vérifier régulièrement que la prise et le cordon ne sont pas endommagés. Ne jamais utiliser l'aspirateur si le cordon est endommagé.
- Si le cordon d'alimentation est endommagé, il peut uniquement être remplacé dans un Centre Service Agréé Electrolux, afin d'éviter tout danger. Les dommages portés au cordon de l'aspirateur ne sont pas couverts par la garantie.
- Ne jamais tirer ni soulever l'aspirateur par le cordon.

*Toutes les révisions et réparations doivent être effectuées dans un Centre Service Agréé Electrolux. Ranger l'aspirateur dans un endroit sec.*

### Informations consommateur et fin de vie

Electrolux décline toute responsabilité pour les dommages résultant d'une utilisation incorrecte de l'appareil ou en cas de modification de l'appareil. Pour plus d'informations sur la garantie et les points de contact consommateur, voir le livret de garantie inclus dans l'emballage.

Pour nous transmettre vos commentaires sur l'aspirateur ou sur les instructions d'utilisation, envoyez un e-mail à l'adresse [floorcare@electrolux.com](mailto:floorcare@electrolux.com)

### Appareil en fin de vie

Ce produit a été conçu dans un souci de respect de l'environnement. Tous les éléments en plastique sont marqués à des fins de recyclage. Pour plus de détails, visiter notre site Web : [www.electrolux.com](http://www.electrolux.com).

Les emballages sélectionnés sont sans danger pour l'environnement et recyclables.



## Απαιτήσεις και προειδοποιήσεις ασφαλείας

Η συσκευή αυτή μπορεί να χρησιμοποιηθεί από παιδιά ηλικίας 8 ετών και άνω και από άτομα με μειωμένες σωματικές, αισθητηριακές ή πνευματικές δυνατότητες ή έλλειψη εμπειρίας και γνώσης, εάν επιβλέπονται ή έχουν λάβει οδηγίες σχετικά με τη χρήση της συσκευής με ασφαλή τρόπο και κατανοούν τους κινδύνους που ενέχονται.

**ΠΡΟΕΙΔΟΠΟΙΗΣΗ:** \* Turbo του εξαρτήματος χειρός διαθέτουν περιστρεφόμενη βούρτσα στην οποία μπορεί να εγκλωβιστούν αντικείμενα. Χρησιμοποιείτε τα με προσοχή και μόνο στις επιφάνειες για τις οποίες προορίζονται. Απενεργοποιήστε την ηλεκτρική σκούπα πριν αφαιρέσετε τα εγκλωβισμένα αντικείμενα ή πριν καθαρίσετε τη βούρτσα.

Πρέπει να επιβλέπετε τα μικρά παιδιά, για να βεβαιωθείτε ότι δεν παίζουν με τη συσκευή.

Να αποσυνδέετε πάντα το φις από το ρεύμα πριν από τον καθαρισμό ή τη συντήρηση της συσκευής. Μη χρησιμοποιήσετε ποτέ την ηλεκτρική σκούπα χωρίς φίλτρα.

### Προσοχή

Η συσκευή αυτή περιέχει ηλεκτρικές συνδέσεις:

- Μην αναρροφάτε ποτέ κανένα υγρό
- Μην τη βυθίζετε σε οποιαδήποτε υγρό για καθαρισμό
- Ο εύκαμπτος σωλήνας πρέπει να ελέγχεται τακτικά και δεν πρέπει να χρησιμοποιείται, αν έχει κάποια φθορά.

Τα παραπάνω ενδέχεται να προκαλέσουν σοβαρή ζημιά στον κινητήρα, η οποία δεν καλύπτεται από την εγγύηση.

Η ηλεκτρική σκούπα προορίζεται μόνο για οικιακή χρήση.

### Μη χρησιμοποιείτε ποτέ την ηλεκτρική σκούπα

- Κοντά σε εύφλεκτα αέρια, κλπ.
- Πάνω σε αιχμηρά αντικείμενα
- Πάνω σε καυτές ή κρύες στάχτες, αναμμένα αποσίγαρα κλπ.
- Πάνω σε ψιλή σκόνη, όπως σκόνη από σοβάδες, τσιμέντο, αλεύρι.

## Προφυλάξεις για το καλώδιο τροφοδοσίας

- Ελέγχετε τακτικά αν η πρίζα και το καλώδιο λειτουργούν σωστά. Μην χρησιμοποιείτε ποτέ την ηλεκτρική σκούπα αν το καλώδιο είναι κατεστραμμένο.
  - Εάν το καλώδιο έχει καταστραφεί, θα πρέπει να αντικατασταθεί μόνο από ένα εξουσιοδοτημένο κέντρο υποστήριξης της Electrolux για αποφυγή κινδύνων.
- Η εγγύηση δεν καλύπτει φθορές του καλωδίου της ηλεκτρικής σκούπας.
- Ποτέ μην τραβάτε και μην σηκώνετε την ηλεκτρική σκούπα από το καλώδιο.

*Όλες οι επιδιορθώσεις και η συντήρηση πρέπει να πραγματοποιούνται από εξουσιοδοτημένο κέντρο υποστήριξης της Electrolux. Αποθηκεύετε την ηλεκτρική σκούπα σε στεγνό μέρος.*

## Πληροφορίες για τον καταναλωτή και πολιτική βιωσιμότητας

Η Electrolux αποποιείται κάθε ευθύνη για τυχόν ζημιές από εσφαλμένη χρήση της συσκευής ή από παρέμβαση στη συσκευή. Για περισσότερες πληροφορίες σχετικά με την εγγύηση και την επικοινωνία του καταναλωτή, δείτε το Φυλλάδιο Εγγύησης στη συσκευασία.

Εάν έχετε κάποια σχόλια σχετικά με τη σκούπα ή με το εγχειρίδιο των Οδηγιών Λειτουργίας, επικοινωνήστε μέσω e-mail στη διεύθυνση [floorcare@electrolux.com](mailto:floorcare@electrolux.com)

### Πολιτική βιωσιμότητας

Το προϊόν αυτό έχει σχεδιαστεί με περιβαλλοντική συνείδηση. Όλα τα πλαστικά μέρη είναι σημειωμένα με σκοπό να ανακυκλωθούν. Για λεπτομέρειες, επισκεφτείτε τον ιστοτόπο μας: [www.electrolux.com](http://www.electrolux.com)

Το υλικό της συσκευασίας έχει επιλεγεί έτσι ώστε να είναι φιλικό προς το περιβάλλον και μπορεί να ανακυκλωθεί.



## Biztonsági követelmények és figyelmeztetések

Korlátozott fizikai, mentális vagy érzékelési képességű személy (ideértve a 8 év alatti gyermekeket is), továbbá a készülék használatában nem jártas személy a készüléket csak akkor működtetheti, ha a biztonságáért felelős személy útmutatással látta el vagy gondoskodik a felügyeletéről.

**FIGYELEM:** A turbófej\* beépített forgókefével rendelkezik, melybe apró tárgyak beszorulhatnak. Kérjük, elővigyázatosan és csak az előírt típusú felületeken használja. Mielőtt a beszorult tárgyat eltávolítaná, feltétlenül kapcsolja ki a porszívót.

Gyermekek a készüléket csak felügyelet mellett működtethetik, és ügyelni kell arra, hogy ne használják játékként.

A készüléket tisztítás vagy karbantartás előtt mindig áramtalanítsa.

A porszívót soha ne használja a hozzá tartozó szűrők nélkül.

### Vigyázat!

A készülék elektromos csatlakozásokat tartalmaz.

- Ne szívjon fel folyadékot a porszívóval.
- Ne tegye a porszívót folyadékba tisztítás céljából.
- A gégecsövet rendszeresen ellenőrizni kell, és sérülés esetén nem szabad használni.

A felsorolt esetekben a motor súlyosan károsodhat, és erre nem terjed ki a garancia.

A porszívót kizárólag háztartási célra szabad használni.

### Soha ne használja a porszívót

- Gyúlékony gázok stb. közelében,
- éles tárgyak felszívására,
- izzó vagy kialudt parázs, illetve égő cigarettavégek felszívására,

- finom por, például gipsz, cement vagy liszt felszívására.

### A hálózati tápkábellel kapcsolatos előírások

- Időnként ellenőrizze, hogy nem sérült-e meg a csatlakozó vagy a kábel. Ne használja a porszívót, ha a kábel sérült.
- Ha a kábel sérült, a veszély elkerülése érdekében csak hivatalos Electrolux márkaszervizben cserélhetik ki. A garancia nem vonatkozik a porszívó kábelének károsodására.
- Soha ne húzza és ne emelje fel a porszívót a kábelénél fogva.

*A karbantartási és javítási munkák csak hivatalos Electrolux márkaszervizben végezhetők el. A porszívót száraz helyen tárolja.*

### Vásárlói tájékoztató, környezetvédelmi irányelvek

Az Electrolux nem vállal felelősséget semmilyen olyan kárral kapcsolatban, amely a készülék helytelen használatából vagy bármilyen átalakításából ered. A garancia részleteit és a kapcsolatfelvételi lehetőségeket a csomaghoz mellékelt garancia könyv tartalmazza.

Észrevételeit a porszívóval vagy a használati útmutatóval kapcsolatban e-mailben a [floorcare@electrolux.com](mailto:floorcare@electrolux.com) címen várjuk.

### Környezetvédelmi irányelvek

A termék tervezésekor és gyártásakor figyelembe vettük a környezetvédelmi szempontokat. Az összes műanyag alkatrészt elláttuk az újrahasznosítást célzó jelöléssel. Részleteket webhelyünkön, a következő címen olvashat: [www.electrolux.com](http://www.electrolux.com)

A csomagolás anyaga környezetbarát és újrahasznosítható.

## Requisiti e avvertenze per la sicurezza

Questa apparecchiatura può essere usata da bambini a partire dagli 8 anni e da adulti con limitate capacità fisiche, sensoriali o mentali o con scarsa esperienza o conoscenza sull'uso dell'apparecchiatura, solamente se sorvegliati o se sono stati istruiti relativamente all'uso dell'apparecchiatura e se hanno compreso i rischi coinvolti.

**AVVERTENZA:** Turbo\* degli accessori manuali sono dotate di una spazzola rotante che potrebbe intasarsi. Utilizzarle con attenzione e soltanto sulle superfici adatte. Spegnerne l'aspirapolvere prima di rimuovere eventuali oggetti intrappolati o pulire la spazzola.

Sorvegliare i bambini per evitare che giochino con l'apparecchio.  
Prima di effettuare la pulizia o la manutenzione dell'apparecchio, scollegare la spina dall'alimentazione elettrica.

Non utilizzare mai l'aspirapolvere senza filtri.

### Avvertenza

L'apparecchio contiene collegamenti elettrici:

- Non aspirare mai liquidi
- Non immergere l'apparecchio in detergenti liquidi
- Controllare regolarmente lo stato del flessibile e non utilizzarlo se danneggiato.

I casi sopracitati possono causare seri danni al motore e non sono coperti da garanzia.

L'aspirapolvere è destinato solo all'uso domestico.

### Non utilizzare mai l'aspirapolvere

- In prossimità di gas infiammabili ecc.
- Su oggetti appuntiti
- Su cenere calda o fredda, mozziconi di sigaretta accesi, ecc.

- Su polvere fine, ad esempio intonaco, calcestruzzo, farina.

### Precauzioni per il cavo elettrico

- Controllare regolarmente che la spina e il cavo non siano danneggiati. Non utilizzare l'aspirapolvere se il cavo è danneggiato.
- Se il cavo di alimentazione è danneggiato, deve essere sostituito da un centro di assistenza Electrolux autorizzato per evitare eventuali pericoli. Gli eventuali danni al cavo dell'aspirapolvere non sono coperti dalla garanzia.
- Non utilizzare mai il cavo per tirare o sollevare l'aspirapolvere.

*Qualsiasi intervento di manutenzione e riparazione deve essere eseguito presso un centro di assistenza autorizzato Electrolux. Riporre l'aspirapolvere in un luogo asciutto.*

### Informazioni per l'utente e politica di sostenibilità

Electrolux declina ogni responsabilità per tutti i danni derivanti da un uso improprio o in caso di manomissione dell'apparecchio. Per ulteriori informazioni sui contatti in merito a garanzia e servizio clienti, consultare l'opuscolo relativo alla garanzia accluso nella confezione

Per commenti relativi all'aspirapolvere o al manuale delle Istruzioni per l'uso e per informazioni sui centri di assistenza tecnica autorizzati Electrolux chiamare il numero telefonico 0434/3951.

### Politica della sostenibilità

Questo prodotto è progettato nel rispetto dell'ambiente. Tutte le parti in plastica sono riciclabili. Per ulteriori dettagli, consultare il sito Web: [www.electrolux.com](http://www.electrolux.com)

Il materiale di imballaggio è ecologico e riciclabile.

## Drošības prasības un brīdinājums

Šo ierīci drīkst izmantot bērni no 8 gadu vecuma un cilvēki ar ierobežotām fiziskām, sensorām vai garīgām spējām vai pieredzes un zināšanu trūkumu, ja tos uzrauga, tie ir instruēti par ierīces drošu lietošanu un izprot potenciālos riskus.

**UZMANĪBU:** Turbouzgaļu\* aksesuāriem ir rotējoša birste, kurā var iesprūst priekšmeti. Lūdzu, lietojiet tos piesardzīgi un tikai uz tam paredzētām virsmām. Lūdzu, izslēdziet putekļu sūcēju pirms iesprūdušu priekšmetu atbrīvošanas vai birstes tīrīšanas.

Uzraugiet, lai mazi bērni nerotaļātos ar ierīci.

Pirms ierīces tīrīšanas un apkopes, kontaktdakša ir jāatvieno no strāvas padeves.

Nekad nelietojiet putekļu sūcēju bez filtriem.

## Brīdinājums

Šī ierīce ietver elektriskos savienojumus:

- Nelietojiet putekļu sūcēju šķidruma savākšanai
- Tīrīšanas nolūkos, neievietojiet putekļu sūcēju jebkādā šķidrumā.
- Gofrēto cauruli ir regulāri jāpārbauda; ja tā ir bojāta, to nedrīkst lietot.

Iepriekš minētais var izraisīt nopietnus motora bojājumus, uz kuriem neattiecas garantija.

Putekļsūcējs paredzēts tikai izmantošanai mājās.

## Nekad nelietojiet putekļu sūcēju

- Viegli uzliesmojošu gāzu u.tml. vielu tuvumā.
- Asu priekšmetu uzsūkšanai;
- kvēlojošu ogļu vai izdedžu, nenodzestu izsmēķu u.tml. uzsūkšanai;
- smalku putekļu, piemēram, ģipša, betona, miltu uzsūkšanai.

Putekļsūcējs paredzēts tikai izmantošanai mājās.

## Strāvas kabeļa drošības tehnikas noteikumi

- Regulāri pārbaudiet, vai kontaktdakša un kabelis nav bojāti. Nekad nelietojiet putekļu sūcēju, ja tā kabelis ir bojāts.
- Ja kabelis ir bojāts, to drīkst nomainīt tikai oficiālajā Electrolux tehniskās apkopes centrā, lai izvairītos no iespējamām briesmām. Uz putekļu sūcēja kabeļa bojājumiem garantija neattiecas.
- Nekad nevelciet un neceliet putekļu sūcēju aiz kabeļa.

*Putekļu sūcēja apkopi un remontu drīkst veikt tikai oficiālā Electrolux tehniskās apkopes centra darbinieki. Glabājiet putekļu sūcēju sausā vietā.*

## Informācija lietotājam un produkta ilgās darbības politika

Electrolux neuzņemas nekādu atbildību par bojājumiem, kas radušies nepareizas lietošanas vai tišas bojāšanas dēļ. Vairāk par garantiju un informāciju lietotājiem uzziniet Garantijas grāmatiņā, kas atrodas iepakojumā.

Ja jums ir kas sakāms par putekļsūcēju vai Lietošanas instrukcijām, lūdzu rakstiet e-pastu uz adresi [floorcare@electrolux.com](mailto:floorcare@electrolux.com)

## Produkta ilgās darbības politika

Šis izstrādājums veidots, ņemot vērā vides aizsardzības prasības. Visas plastmasas detaļas var nodot otrreizējai izejvielu pārstrādei. Sīkākai informācijai apmeklējiet mūsu mājas lapu: [www.electrolux.com](http://www.electrolux.com).

Iepakojuma materiāli ir videi draudzīgi un var tikt pārstrādāti.

## Saugos reikalavimai ir įspėjimas

Šį prietaisą galima naudoti vaikams nuo 8 metų amžiaus ir asmenims, turintiems psichinių, jutiminių arba protinių negalių arba patirties bei žinių trūkumo, jeigu jie yra prižiūrimi arba instruktuojami, kaip saugiai naudoti šį prietaisą, ir supranta atitinkamus pavojus.

**ĮSPĖJIMAS:** Rankinių priedų turbininiai antgaliai\* turi besisukantį šepetį, kuriame gali įsipainioti dalys. Naudokite juos atsargiai ir tik ant numatytųjų paviršių. Išjunkite dulkių siurbį prie pašalindami įsipainiojusias dalis arba valydami šepetį.

Reikia užtikrinti, kad vaikai nežaistų su prietaisu.

Visada prieš valydami arba atlikdami prietaiso priežiūrą ištraukite kištuką iš el. lizdo.

Niekada nenaudokite siurblio be filtrų.

## Įspėjimas

Šiame prietaise yra elektros jungčių:

- Niekada nesuirbkite jokių skysčių
- Prietaiso nemerkitė į jokią skystį, kurį norite išvalyti
- Žarną reikia pastoviai tikrinti ir nenaudoti, jei ji pažeista.

Nesilaikant aukščiau išvardintų reikalavimų galima stipriai apgadinti variklį. Šių gedimų atveju garantija netaikoma.

Šis dulkių siurblys skirtas naudoti tik namuose.

## Dulkių siurblio niekada nenaudokite

- Šalia degių dujų ar pan.
- Ant aštrių daiktų
- Karšto arba šalto šlako, rusenančių nuorūkų ir pan.
- Smulkių dulkių, pvz., tinko, betono, miltų.

## Perspėjimai dėl maitinimo laido naudojimo

- Reguliariai tikrinkite, ar kištukas ir laidas nėra pažeisti. Niekada nenaudokite dulkių siurblio, jei jo laidas pažeistas.

- Jei laidas pažeistas, jį turi pakeisti įgalioto „Electrolux“ techninės priežiūros centro darbuotojai, kad būtų išvengta pavojaus. Dulkių siurblio laidų pažeidimams garantija netaikoma.
- Niekada netraukite ir nekelkite dulkių siurblio už laido.

*Visą siurblio priežiūrą ir remontą turi atlikti tik įgaliotojo „Electrolux“ aptarnavimo centro darbuotojai. Dulkių siurbį laikykite sausoje vietoje.*

## Informacija vartotojams ir suderinamumas su aplinkos apsauga

„Electrolux“ neprisiima jokios atsakomybės už žalą, padarytą netinkamai naudojant prietaisą ar jį sugadinus. Išsamesnė informacija apie garantiją ir vartotojo kontaktai nurodomi pakuotėje pateiktame garantijos lankstinuke

Jei turite kokių nors pastabų apie dulkių siurbį ar naudojimo instrukcijas, rašykite mums el. paštu [floorcare@electrolux.com](mailto:floorcare@electrolux.com)

## Suderinamumas su aplinkos apsauga

Šis gaminy s sukurtas atsižvelgiant į aplinkosaugos reikalavimus. Visos plastikinės dalys yra pažymėtos kaip skirtos perdirbti. Daugiau informacijos žr. mūsų svetainėje: [www.electrolux.com](http://www.electrolux.com).

Pakuotės medžiaga nekenkia aplinkai, ją galima perdirbti.

## Veiligheidsvereiste en waarschuwing

Dit apparaat kan worden gebruikt door kinderen van 8 jaar en ouder en door mensen met beperkte lichamelijke, zintuiglijke of verstandelijke vermogens of een gebrek aan ervaring en kennis, indien zij onder toezicht staan of instructies hebben gekregen over het veilig gebruiken van het apparaat en indien zij de eventuele gevaren begrijpen.

**WAARSCHUWING:** Turbomondstukaccessoires\* zijn voorzien van een roterende borstel waarin deeltjes vast kunnen komen te zitten. Let bij het gebruik van deze accessoires goed op en gebruik ze alleen op de bedoelde oppervlakken. Schakel de stofzuiger uit voordat u vastgelopen deeltjes verwijdert of de borstel schoonmaakt.

Let op dat kinderen niet met het apparaat spelen.

Trek altijd de stekker uit het stopcontact voordat u het apparaat gaat reinigen of onderhouden.

Gebruik de stofzuiger nooit zonder filters.

### Waarschuwing

Dit apparaat bevat elektrische verbindingen.

- Zuig nooit vloeistoffen op.
- Dompel het apparaat nooit in water om het schoon te maken.
- Controleer de slang regelmatig en gebruik deze niet als u beschadigingen opmerkt.

Bovengenoemde zaken kunnen schade aan de motor veroorzaken. Dergelijke schade valt niet onder de garantie.

De stofzuiger is uitsluitend bestemd voor huishoudelijk gebruik.

### Gebruik de stofzuiger nooit in deze situaties

- In de buurt van ontvlambare gassen, enz.
- Bij scherpe voorwerpen.
- Voor hete of koude as, brandende

sigarettenpeuken, enz.

- Voor fijn stof van bijvoorbeeld gips, beton of bloem.

### Voorzorgsmaatregelen betreffende het elektrische snoer

- Controleer regelmatig of de stekker en het snoer niet beschadigd zijn. Gebruik de stofzuiger nooit als het snoer beschadigd is.
- Als het snoer is beschadigd, mag dit alleen bij een erkend Electrolux Service Centre worden vervangen om risico te vermijden. Schade aan het snoer van de stofzuiger valt niet onder de garantie.
- Nooit door middel van het snoer de stofzuiger naar u toe trekken of optillen.

*Alle servicebeurten en reparaties moeten uitgevoerd worden door een erkend Electrolux Service Centre. Bewaar de stofzuiger op een droge plaats.*

### Klantinformatie en milieubeleid

Electrolux wijst alle aansprakelijkheid van de hand voor schade die ontstaat als gevolg van onjuist gebruik van het apparaat of onbevoegde aanpassingen van het apparaat. Zie het bijgesloten garantieboekje voor meer informatie over de garantie en contactpersonen voor klanten.

Als u opmerkingen hebt over de stofzuiger of over de handleiding, kunt u een e-mail sturen naar [floorcare@electrolux.com](mailto:floorcare@electrolux.com)

### Milieubeleid

Het ontwerp van dit product is zeer milieuvriendelijk. Alle kunststof onderdelen kunnen worden hergebruikt. Ga voor meer informatie naar onze website: [www.electrolux.com](http://www.electrolux.com)

Het verpakkingsmateriaal is geselecteerd op milieuvriendelijkheid en kan worden gerecycled.

## Sikkerhetskrav og forholdsregler

Dette produktet kan brukes av barn fra 8 år og oppover og personer med reduserte fysiske, sensoriske eller mentale evner eller manglende erfaring og kunnskap dersom de har tilsyn eller får instruksjon i sikker bruk av produktet og forstår hvilke farer som kan inntreffe.

**ADVARSEL:** Turbomunnstykkene\* har en roterende børste hvor deler kan fanges opp. Bruk dem med forsiktighet og bare på beregnede overflater. Slå av støvsugeren før du fjerner deler som sitter fast eller rengjør børsten.

Pass på at barn ikke leker med apparatet.

Trekk alltid støpselet ut av stikkkontakten før du rengjør eller vedlikeholder apparatet.

Bruk aldri støvsugeren uten filter.

### Forsiktig

Dette apparatet inneholder elektriske forbindelser:

- Væske må ikke støvsuges
- Må ikke senkes i væske for rengjøring
- Kontroller slangen regelmessig. Den må ikke brukes hvis den er skadet.

Det ovennevnte kan føre til alvorlig skade på motoren som ikke dekkes av garantien.

Støvsugeren skal kun brukes i private husholdninger.

### Bruk aldri støvsugeren

- Nær brennbare gasser osv.
- på skarpe gjenstander
- på varm eller kald aske eller andre rester etter forbrenning, tente sigarettstumper osv.
- på fint støv, for eksempel murpuss, betong eller mel

## Forholdsregler for strømledningen

- Kontroller regelmessig at støpselet og ledningen ikke er skadet. Hvis strømledningen er skadet, må støvsugeren ikke brukes.
- Hvis ledningen er skadet, kan den bare skiftes ut av et autorisert Electrolux-servicesenter for å unngå farlige situasjoner. Skader på strømledningen dekkes ikke av garantien.
- Støvsugeren må ikke trekkes eller løftes etter strømledningen.

*All service og alle reparasjoner må utføres av et autorisert Electrolux-servicesenter. Oppbevar støvsugeren på et tørt sted.*

## Forbrukerinformasjon og miljøretningslinjer

Electrolux fraskriver seg alt ansvar for skader som oppstår som følge av feil bruk av apparatet eller eksperimentering med apparatet. Hvis du vil ha mer informasjon om garanti og kontakter for forbrukere, kan du se i garantiheftet som fulgte med i pakken.

Hvis du har kommentarer om støvsugeren eller bruksanvisningen, kan du sende e-post til oss på [floorcare@electrolux.com](mailto:floorcare@electrolux.com).

### Miljøretningslinjer

Produktet er utviklet med tanke på miljøet. Alle plastdeler er merket som gjenvinnbare. Hvis du vil ha mer informasjon, kan du besøke webområdet vårt: [www.electrolux.com](http://www.electrolux.com)

Emballasjen er miljøvennlig og kan gjenvinnes.



## Wymogi bezpieczeństwa i ostrzeżenie

Urządzenie mogą obsługiwać dzieci w wieku powyżej 8 lat oraz osoby o ograniczonych zdolnościach fizycznych, sensorycznych lub umysłowych, a także nieposiadające odpowiedniej wiedzy lub doświadczenia, jeśli będą one nadzorowane lub zostaną poinstruowane w zakresie bezpiecznego korzystania z urządzenia i będą świadome związanych z tym zagrożeń.

**OSTRZEŻENIE:** Turbosawki\*, będące wyposażeniem dodatkowym odkurzacza, są wyposażone w obracające się szczotki, w których mogą zakleszczyć się małe przedmioty. Dlatego należy używać ich ostrożnie i tylko do odkurzania odpowiednich powierzchni. Przed wyjęciem zakleszczonego przedmiotu lub przystąpieniem do czyszczenia szczotki należy wyłączyć odkurzacza.

Dzieci należy pilnować, aby mieć pewność, że nie bawią się urządzeniem.

Zawsze odłączaj zasilanie przed czyszczeniem lub konserwacją odkurzacza.

Nigdy nie używaj odkurzacza bez filtrów.

### Ostrzeżenie

To urządzenie zawiera połączenia elektryczne:

- Nie wciągaj do odkurzacza żadnych płynów
- Nie zanurzaj odkurzacza w żadnym płynie w celu umycia
- Wąż należy regularnie sprawdzać, a w razie stwierdzenia uszkodzenia nie wolno go używać.

Opisane powyżej czynności mogą poważnie uszkodzić silnik. Uszkodzenie takie nie jest objęte gwarancją.

Odkurzacza jest przeznaczony wyłącznie do użytku domowego.

### Nigdy nie używaj odkurzacza

- W pobliżu gazów łatwopalnych itp.
- do odkurzania przedmiotów z ostrymi krawędziami
- do odkurzania żarzących się lub zimnych popiołów, tłuczonych niedopałków itp.

- do odkurzania drobnego pyłu, np. gipsu, gruzu, cementu, mąki.

## Wskazówki dotyczące bezpieczeństwa przewodu zasilającego

- Należy regularnie sprawdzać, czy wtyczka lub przewód zasilający nie są uszkodzone. Nigdy nie wolno używać odkurzacza, jeśli przewód zasilający jest uszkodzony.
- W razie uszkodzenia przewodu zasilającego jego wymianę należy powierzyć autoryzowanemu serwisowi firmy Electrolux lub osobie o odpowiednich kwalifikacjach, tak aby uniknąć niebezpieczeństwa. Uszkodzenie przewodu zasilającego odkurzacza nie jest objęte gwarancją.
- Nigdy nie wolno ciągnąć ani podnosić odkurzacza, trzymając go za przewód zasilający.

*Serwisowanie i naprawy mogą być wykonywane wyłącznie przez personel autoryzowanego centrum serwisowego firmy Electrolux. Odkurzacza należy przechowywać w suchym pomieszczeniu.*

## Informacje dla klienta i zasady ekologiczne

Firma Electrolux nie ponosi żadnej odpowiedzialności za jakiegokolwiek uszkodzenia powstałe w wyniku nieprawidłowego użytkowania urządzenia lub nieodpowiedniego obchodzenia się z urządzeniem. Dodatkowe informacje na temat gwarancji i dane kontaktowe można znaleźć w ulotce gwarancyjnej dołączonej do opakowania.

W przypadku jakichkolwiek uwag dotyczących odkurzacza lub informacji zawartych w instrukcji obsługi prosimy o skontaktowanie się z nami pod adresem: [floorcare@electrolux.com](mailto:floorcare@electrolux.com)

### Zasady ekologiczne

Ten produkt zaprojektowano z troską o środowisko naturalne. Wszystkie części plastikowe zostały oznakowane do utylizacji. Szczegółowe informacje znajdują się w naszej stronie internetowej: [www.electrolux.com](http://www.electrolux.com)

Materiał, z którego wykonano opakowanie, jest przyjazny dla środowiska i może zostać oddany do recyklingu.



## Avisos e requisitos de segurança

Este aparelho pode ser utilizado por crianças com 8 anos ou mais e por pessoas com capacidades físicas, sensoriais ou mentais reduzidas ou com pouca experiência e conhecimento se tiverem recebido supervisão ou instruções relativas à utilização do aparelho de forma segura e compreenderem os perigos envolvidos.

**AVISO:** As Escovas Turbos\* têm escova rotativa que pode aprisionar objectos. Utilize-os com cuidado e apenas nas superfícies para as quais são adequados. Desligue o aspirador antes de remover qualquer objecto que tenha ficado aprisionado e antes de limpar a escova.

As crianças deverão ser supervisionadas de modo a garantir que não brincam com o aparelho.

Retire sempre a ficha da corrente antes de limpar ou tratar da manutenção do aparelho.

Nunca utilize o aspirador sem filtros.

### Atenção

Este aparelho contém ligações eléctricas:

- Não aspire líquidos
- Não o mergulhe em líquidos para limpar
- A mangueira deve ser verificada regularmente e não deverá ser utilizada se estiver danificada.

Os procedimentos acima descritos podem causar sérios danos ao motor, não cobertos pela garantia.

Este aspirador destina-se apenas a uso doméstico.

### Nunca utilize o aspirador

- Perto de gases inflamáveis, etc.
- Em objectos aguçados
- Em cinzas quentes, pontas de cigarros acesas, etc.
- Em pó fino, como por exemplo, gesso, cimento, farinha.

## Precauções a ter com o cabo

- Verifique regularmente se a ficha e o cabo não estão danificados. Nunca utilize o aspirador se o cabo estiver danificado.
- Se o cabo de alimentação estiver danificado, só deverá ser substituído por um centro de assistência Electrolux autorizado, de modo a evitar quaisquer perigos.  
A garantia não cobre os danos provocados ao cabo do aspirador.
- Nunca puxe nem levante o aspirador pelo cabo.

*Toda a assistência e reparações devem ser efectuadas por um centro de assistência Electrolux autorizado. Mantenha o aspirador num local seco.*

## Informação ao consumidor e política de sustentabilidade

A Electrolux recusa qualquer responsabilidade por todos os danos decorrentes de um uso impróprio do aparelho ou de modificações ilícitas efectuadas ao mesmo. Para obter informações mais detalhadas sobre a garantia e contactos de consumidores, consulte o Folheto da Garantia incluído na embalagem.

Se tiver comentários a fazer sobre o aspirador ou sobre o manual de Instruções de Funcionamento, envie-nos uma mensagem de correio electrónico para [floorcare@electrolux.com](mailto:floorcare@electrolux.com).

### Política de sustentabilidade

Este produto foi concebido a pensar no ambiente. Todas as peças de plástico estão marcadas para fins de reciclagem. Para obter informações detalhadas, consulte o nosso Web site: [www.electrolux.com](http://www.electrolux.com)

Os materiais de embalagem foram escolhidos por respeitarem o ambiente e podem ser reciclados.

## Cerință și avertisment de siguranță

Acest aparat poate fi utilizat de copiii cu vârsta mai mare de 8 ani, de persoanele cu capacități fizice, senzoriale sau mentale reduse sau de persoanele fără cunoștințe sau experiență doar sub supraveghere sau după o scurtă instruire care să le ofere informațiile necesare despre utilizarea sigură a aparatului și să le permită să înțeleagă pericolele la care se expun.

**AVERTISMENT:** Turbo\* din accesoriile aspiratorului au o perie rotativă în care se pot bloca piese. Vă rugăm să le utilizați cu atenție doar pe suprafețele recomandate. Vă rugăm să opriți aspiratorul înainte de a scoate piesele blocate sau înainte de a curăța peria.

Copiii trebuie supravegheați pentru a nu se juca cu aparatul.

Scoateți întotdeauna fișa din priză înainte de a curăța sau întreține aparatul.

Nu utilizați niciodată aspiratorul fără filtrele acestuia.

### Atenție

Acest aparat este prevăzut cu conexiuni electrice:

- Nu aspirați niciodată lichide
- Nu scufundați aparatul în niciun lichid pentru curățare
- Furtunul trebuie verificat periodic și nu trebuie folosit în cazul în care este deteriorat.

Cele de mai sus pot cauza deteriorări grave motorului, deteriorări care nu sunt acoperite de garanție.

Aspiratorul este destinat exclusiv pentru uz casnic.

### Nu utilizați niciodată aspiratorul

- În apropierea unor gaze sau alte substanțe inflamabile
- Pe obiecte tăioase
- Pentru cenușă fierbinte sau rece, mucuri de țigară nestinse etc.

- Pentru praf fin, de exemplu tencuială, ciment, făină.

### Precauții legate de cablul de alimentare

- Verificați periodic integritatea cablului și a fișei de racordare la priză. Nu folosiți niciodată un aspirator al cărui cablu de alimentare este deteriorat.
- În cazul în care cablul de alimentare este deteriorat, pentru a evita pericolul, acesta trebuie înlocuit de un centru de service autorizat de Electrolux. Deteriorarea cablului electric al aspiratorului nu este acoperită de garanție.
- Nu mutați și nu ridicați niciodată aspiratorul trăgând de cablu.

*Toate operațiile de service și reparațiile trebuie efectuate de un centru de service autorizat de Electrolux. Păstrați aspiratorul într-un loc uscat.*

### Informații pentru clienți și politica de durabilitate

Electrolux nu își asumă răspunderea pentru deteriorările cauzate de utilizarea necorespunzătoare a aparatului sau în cazul în care se aduc modificări aparatului. Pentru mai multe detalii privind garanția și contactele pentru clienți consultați Broșura de garanție din pachet

Dacă aveți comentarii referitoare la aspirator sau la manualul cu Instrucțiuni de funcționare, trimiteți-ne un e-mail la adresa [floorcare@electrolux.com](mailto:floorcare@electrolux.com)

### Politica de durabilitate

Acest produs este conceput în conformitate cu normele de protecție a mediului înconjurător. Toate componentele din plastic sunt marcate în scopul reciclării. Pentru detalii vizitați site-ul nostru web: [www.electrolux.com](http://www.electrolux.com)

Ambalajul este ales pentru a fi ecologic și poate fi reciclat.

## Меры предосторожности

Данный прибор может эксплуатироваться детьми старше 8 лет и лицами с ограниченными физическими, сенсорными или умственными способностями или с недостаточным опытом или знаниями только после получения соответствующих инструкций, позволяющих им безопасно эксплуатировать прибор и дающих им представление об опасности, сопряженной его эксплуатацией. Очистка и доступное пользователю техническое обслуживание прибора не должно производиться детьми без присмотра.

**ВНИМАНИЕ!** «Турбощетка»\* оснащены вращающейся щеткой, в которой могут застревать различные предметы. Используйте их только для очистки поверхностей, для которых она предназначена, и соблюдайте при этом осторожность. Перед извлечением застрявших предметов или очисткой щетки выключайте пылесос.

Не разрешайте детям играть с прибором.

Всегда вынимайте вилку из розетки перед чисткой прибора и уходом за ним.

Не пользуйтесь пылесосом без фильтров.

### Осторожно!

Прибор содержит электрические провода.

- Не применяйте для сбора жидкостей
- Для мытья прибора не погружайте его в жидкость.
- Регулярно проверяйте шланг и не пользуйтесь им при повреждении.

Все это может привести к серьезным повреждениям двигателя, не подпадающим под действие гарантии.

Данный пылесос предназначен только для бытового применения.

### Не пользуйтесь пылесосом:

- Вблизи легковоспламеняющихся газов и т. п.;
- для чистки острых предметов;
- при уборке горячей или остывшей золы,

непогашенных окурков и т. п.;

- при уборке мелкой пыли, например от штукатурки, бетона, муки.

## Меры предосторожности при обращении со шнуром питания

- Регулярно проверяйте, не поврежден ли шнур или штепсельная вилка. Пользоваться пылесосом с поврежденным шнуром питания запрещается.
- В целях безопасности поврежденный шнур следует заменять только в авторизованном сервисном центре Electrolux. Гарантийное обслуживание не распространяется на повреждения шнура питания пылесоса.
- Не тяните и не поднимайте пылесос за шнур.

*Все работы по обслуживанию и ремонту должны выполняться только в авторизованном сервисном центре Electrolux. Храните пылесос в сухом месте.*

## Информация для потребителя и экологическая политика

Electrolux не несет никакой ответственности за любой ущерб, понесенный из-за неправильного использования данного бытового прибора или внесения в него изменений. Подробная гарантия и список сервисных центров приведены в гарантийной брошюре комплекта прибора.

Ваши замечания о пылесосе и руководстве по эксплуатации сообщайте по электронной почте [floorcare@electrolux.com](mailto:floorcare@electrolux.com)

## Забота об окружающей среде

Пылесос разработан с учетом требований охраны окружающей среды. Все пластиковые детали помечены для вторичной переработки. Подробнее на нашем вебсайте: [www.electrolux.com](http://www.electrolux.com)

Материал упаковки подобран с учетом заботы об окружающей среде и подлежит переработке.

## Bezpečnostné požiadavky a výstrahy

Tento spotrebič môžu používať deti staršie ako 8 rokov a osoby so zníženými fyzickými, zmyslovými alebo psychickými schopnosťami alebo nedostatkom skúseností a znalostí, iba ak sú pod dozorom inej osoby, alebo ak boli inou osobou poučené o bezpečnom používaní spotrebiča a ak rozumejú prípadným rizikám.

**UPOZORNENIE:** Turbo hubice\* majú rotačnú kefu, v ktorej môžu uviaznuť nečistoty. Používajte ich opatrne a len na určených povrchoch. Pred odstraňovaním uviaznutých nečistôt alebo čistením kefy vypnite vysávač.

Nikdy nedovoľte, aby sa deti s prístrojom hrali.

Pred čistením alebo údržbou prístroja vždy vytiahnite kábel zo zásuvky.

Nikdy nepoužívajte vysávač bez filtrov.

### Varovanie!

Tento prístroj obsahuje elektronické spoje.

- Nikdy nevysávajte tekutiny.
- Prístroj nečistite ponáraním do žiadnej tekutiny.
- Hadica by sa mala pravidelne kontrolovať a nesmie sa používať, ak je poškodená.

Nedodržanie týchto pravidiel môže spôsobiť vážne poškodenie motora, na ktoré sa nevzťahuje záruka.

Tento vysávač je určený iba na použitie v domácnosti.

### Vysávač nikdy nepoužívajte na vysávanie:

- V blízkosti horľavých plynov atď.,
- ostrých predmetov,
- horúcich alebo studených uhlíkov, horiacich cigaretových ohorkov a pod.,
- jemného prachu, napr. z omietky, betónu, múky.

## Opatrenia týkajúce sa kábla napájania

- Pravidelne kontrolujte, či nie sú zástrčka alebo šnúra poškodené. Nikdy nepoužívajte vysávač, ak je šnúra poškodená.
- Ak je kábel napájania poškodený, môže ho vymeniť len technik autorizovaného servisného centra spoločnosti Electrolux, aby sa predišlo úrazu. Na poškodenie kábla vysávača sa nevzťahuje záruka.
- Vysávač nikdy neťahajte ani nezdvíhajte za prírodnú šnúru.

*Kompletný servis a opravy musí vykonávať autorizované servisné stredisko spoločnosti Electrolux. Vysávač skladujte na čistom a suchom mieste.*

## Informácie pre spotrebiteľa a stratégia trvalo udržateľného rozvoja.

Spoločnosť Electrolux nenesie zodpovednosť za žiadne škody spôsobené nesprávnym používaním spotrebiča alebo neoprávneným zasahovaním do spotrebiča. Ďalšie informácie o záruke a kontakty pre spotrebiteľov nájdete v podmienkach záruky dodaných v balení.

Ak máte pripomienky k vysávaču alebo návodu na používanie, pošlite nám e-mail na adresu [floorcare@electrolux.com](mailto:floorcare@electrolux.com).

### Stratégia trvalo udržateľného rozvoja

Tento výrobok je navrhnutý s ohľadom na životné prostredie. Všetky plastové súčasti sú označené na účely recyklácie. Ďalšie informácie nájdete na našej webovej stránke [www.electrolux.com](http://www.electrolux.com).

Použitie baliace materiály nezaťažujú životné prostredie a možno ich recyklovať.

## Varnostne zahteve in opozorila

To napravo lahko uporabljajo otroci od osmega leta naprej ter osebe z zmanjšanimi telesnimi, čutnimi ali razumskimi sposobnostmi ali s pomanjkanjem izkušenj ter znanja le pod nadzorom ali če so dobile ustrezna navodila glede varne uporabe naprave in če se zavedajo nevarnosti, ki obstajajo.

**OPOZORILO:** Ročna turbo sesalna krtača\* ima vrtečo krtačo, v katero se lahko ujamejo deli. Uporabljajte jo previdno in samo na predvidenih površinah. Izklopite sesalnik, preden začnete odstranjevati ujete dele ali čistiti krtačo.

Otroke je treba nadzirati, da se ne bodo igrali z aparatom.

Pred čiščenjem ali vzdrževanjem aparata iztaknite napajalni kabel iz električne vtičnice.

Sesalnika ne uporabljajte brez filtrov.

### Pozor

Aparat vsebuje električne priključke:

- Ne sesajte tekočin
- Pri čiščenju aparata ne potaplajte v vodo
- Redno preverjajte, ali je upogibljiva cev poškodovana in je v tem primeru ne uporabljajte

Navedeni vzroki lahko povzročijo resno okvaro motorja, ki je garancija ne krije.

Sesalnik je namenjen samo za uporabo v gospodinjstvu.

### Sesalnika ne uporabljajte:

- Blizu vnetljivih plinov ipd.
- za sesanje ostrih predmetov
- za sesanje vroče ali hladne žindre, tlečih cigaretnih ogorkov itd.
- za sesanje finega prahu, npr. mavca, betona ali moke

## Opozorila v zvezi z električnim napajalnim kablom

- Redno preverjajte, če je kabel poškodovan. Sesalnika nikoli ne uporabljajte, če je kabel poškodovan.
- Če je napajalni kabel poškodovan, ga sme zamenjati le Electroluxov serviser, sicer se izpostavljate nevarnosti. Poškodbe napajalnega kabla sesalnika garancija ne krije.
- Sesalnika nikoli ne vlecite ali dvigujte za kabel.

*Vsa vzdrževalna dela in popravila mora opraviti pooblaščen Electroluxov servis. Sesalnik shranjujte na suhem mestu.*

## Informacije za potrošnike in opis politike trajnostnega razvoja

Electrolux zavrača vso odgovornost za škodo, ki nastane zaradi nepravilne uporabe aparata ali zaradi nepooblaščenega poseganja v aparat. Podrobnejše informacije o garanciji in kontaktnih podatkih za stranke preberite v priloženi garancijski knjižici.

Če imate kakršnakoli dodatna vprašanja ali komentarje v zvezi s sesalnikom ali navodili za uporabo, smo vam na voljo na e-poštnem naslovu [floorcare@electrolux.com](mailto:floorcare@electrolux.com).

### Politika trajnostnega razvoja

Pri načrtovanju tega izdelka smo poskrbeli tudi za varovanje okolja. Vsi plastični deli so označeni za recikliranje. Podrobnosti lahko preberete na našem spletnem mestu: [www.electrolux.com](http://www.electrolux.com)

Ovojnina je okolju prijazna in jo je mogoče reciklirati.

## Turvaohjeet ja varoitukset

Alle 8-vuotiaat lapset ja sellaiset henkilöt, joiden fyysiset, sensoriset tai henkiset kyvyt eivät ole tähän riittäviä tai joilla ei ole laitteen tuntemusta tai kokemusta sen käytöstä, saavat käyttää tätä laitetta ainoastaan silloin, kun heidän turvallisuudestaan vastaava henkilö valvoo ja ohjaa heitä käyttämään laitetta turvallisesti ja auttaa ymmärtämään sen käyttöön liittyvät vaarat.

**VAROITUS:** Turbosuulakkeissa\* on pyörivä harja, johon esineet voivat jäädä kiinni. Käytä niitä varoen ja ainoastaan pintoihin, joihin ne on tarkoitettu. Kytke pölynimuri pois päältä ennen kiinni jääneiden esineiden poistamista tai harjan puhdistamista.

Huolehdi, että lapset eivät käytä laitetta leikkikaluna.

Irrota virtajohto aina pistorasiasta ennen laitteen puhdistamista ja huoltamista.

Älä koskaan käytä imuria, jos suodattimia ei ole asennettu.

### Varoitus

Tässä laitteessa on sähköliitäntöjä:

- Älä koskaan imuroi nestettä.
- Älä puhdista upottamalla veteen.
- Letku on tarkistettava säännöllisesti. Imuria ei saa käyttää, jos letku on vaurioitunut.

Edellä olevien ohjeiden vastainen käyttö voi aiheuttaa vakavia moottorivaurioita, joita takuu ei korvaa.

Tämä pölynimuri on tarkoitettu ainoastaan kotitalouskäyttöön.

### Älä koskaan käytä imuria

- Syttyvien kaasujen yms. lähellä
- terävien esineiden imuroimiseen
- kuumen tai kylmän tuhkan tai esimerkiksi palavien savukkeiden imuroimiseen
- hienon pölyn, kuten kipsin, betonin ja jauhojen, imuroimiseen.

## Virtajohtoon liittyvät turvaohjeet

- Tarkista säännöllisesti, etteivät pistoke ja johto ole vioittuneet. Älä käytä pölynimuria, jos johto on vioittunut.
- Jos virtajohto on vaurioitunut, se täytyy vaihtaa valtuutetussa Electrolux-huoltoliikkeessä vaaran välttämiseksi. Virtajohdon vauriot eivät kuulu takuun piiriin.
- Älä vedä tai nosta pölynimuria johdosta.

*Kaikki huolto- ja korjaustoimenpiteet on annettava valtuutetun Electrolux-huoltoliikkeen tehtäväksi. Säilytä imuria kuivassa paikassa.*

## Kuluttajaneuvonta ja kestävä suunnittelu

Electrolux kiistää kaikki vastuut vahingoista, jotka ovat aiheutuneet laitteen epäasianmukaisesta käytöstä tai laitteeseen tehdyistä muutoksista. Lisätietoja takuusta ja yhteystiedot löytyvät pakkauksen mukana toimitetusta takuuvihkosesta.

Jos sinulla on huomautettavaa pölynimurista tai näistä käyttöohjeista, voit lähettää meille sähköpostia osoitteeseen [floorcare@electrolux.com](mailto:floorcare@electrolux.com).

### Kestävä suunnittelu

Tuotteen suunnittelussa on otettu ympäristönäkökohdat huomioon. Kaikki muoviosat on merkitty kierrätysmerkillä. Lisätietoja on sivustossamme osoitteessa [www.electrolux.com](http://www.electrolux.com).

Pakkausmateriaalit ovat ympäristöystävällisiä ja ne voidaan kierrättää.



## Säkerhetskrav och varning

Denna produkt kan användas av barn från 8 års ålder och uppåt, och av personer med nedsatt fysisk, sensorisk eller mental förmåga, samt personer med bristande erfarenhet och kunskap, om de övervakas eller instrueras beträffande hur produkten används på ett säkert sätt och förstår de risker som är förknippade med användningen.

**WARNING:** Det tillhörande turbomunstycken har en roterande borste där delar kan fastna. Var god använd det med försiktighet och endast på avsedda ytor. Var god stäng av dammsugaren före du tar bort delar som fastnat eller före du rengör borsten.

Barn måste passas så att de inte leker med apparaten.

Koppla alltid från dammsugaren från eluttaget innan rengöring och skötsel.

Använd aldrig dammsugaren utan filter.

### Varning!

Den här dammsugaren innehåller elektriska anslutningar:

- Sug aldrig upp vätska.
- Sänk inte ned enheten i vätska för rengöring
- Slangen bör kontrolleras regelbundet och ska inte användas om den är skadad.

Ovanstående kan orsaka allvarliga skador på motorn och dessa skador omfattas inte av dammsugarens garanti.

Dammsugaren är endast avsedd för hemmabruk.

### Använd aldrig dammsugaren

- I närhet av brandfarliga gaser eller liknande
- För att dammsuga upp vassa föremål
- För att dammsuga upp varm eller kall aska, glödande cigarettfimpar eller liknande.
- För att dammsuga upp fint damm, till exempel puts, betong eller mjöl.

## Säkerhetsåtgärder för strömsladden

- Kontrollera regelbundet att stickpropp och sladd är i oskadat skick. Använd aldrig dammsugaren om sladden är skadad.
- Om den är skadad måste den bytas ut av personal på ett auktoriserat Electrolux-servicecenter för att undvika fara. Skador på dammsugarens sladd omfattas inte av garantin.
- Dra eller lyft aldrig dammsugaren i sladden.

*All service och alla reparationer måste utföras av ett auktoriserat Electrolux-servicecenter. Förvara dammsugaren på en torr plats.*

## Konsumentinformation och policy om hållbar utveckling

Electrolux ansvarar inte för skador som uppstått i samband med olämplig användning eller vårdslös hantering av enheten. Mer information om garanti och kontaktuppgifter finns i den garantibroschyr som medföljer i förpackningen

Om du har några synpunkter på dammsugaren eller den här bruksanvisningen kan du skicka ett e-postmeddelande till oss via adressen [floorcare@electrolux.com](mailto:floorcare@electrolux.com)

### Policy om hållbar utveckling

Produkten är utformad med tanke på miljön. Alla plastdetaljer är märkta för återvinning. Mer information finns på vår webbplats: [www.electrolux.com](http://www.electrolux.com)

Förpackningsmaterialet har valts med tanke på miljön och kan återvinnas.



## Emniyet gereksinimleri ve uyarıları

Bu cihaz, güvenli şekilde kullanım ve oluşabilecek tehlikeler hakkında talimat verilerek gözetim altında veya bilgilendirmek şartıyla 8 yaş ve üzeri çocuklar ve fiziksel, duymasal veya zihinsel kapasitesi düşük veya bilgi ve deneyimi olmayan kişiler tarafından kullanılabilir.

**UYARI :** Turbo uç aksesuarı\* içinde, parçaların sıkışabileceği bir döner fırça bulunur. Bu aksesuarı lütfen dikkatle ve yalnızca belirtilen yüzeylerde kullanın. Sıkışan parçaları çıkarmadan veya fırçayı temizlemeden önce lütfen elektrikli süpürgeyi kapatın.

Çocukların, gerekli uyarılar yapılarak cihazla kesinlikle oynamaması sağlanmalıdır.

Cihazı temizlemeye veya bakımını yapmaya başlamadan önce daima fişini prizden çıkartın.

Elektrikli süpürgeyi asla filtreleri olmadan kullanmayın.

### Dikkat

Bu cihazda elektrik bağlantıları bulunmaktadır:

- Asla sıvı çekmek için kullanmayın
- Temizlemek amacıyla asla herhangi bir sıvıya daldırmayın
- Hortum düzenli olarak kontrol edilmeli ve hasar gördüğünde kullanılmamalıdır.

Yukarıda sayılanlar motora zarar verebilir; bu tür hasarlar garanti kapsamında değildir.

Elektrikli süpürge, yalnızca evde kullanım amaçlıdır.

### Elektrikli süpürgeyi aşağıdaki durumlarda/yerlerde asla kullanmayın:

- Yanıcı gazlar vb. yakını
- Keskin cisimler üzerinde
- Sıcak veya soğuk küller, yanık sigara izmaritleri, vb.
- Örn. alçı, beton, un gibi ince tozlar.

## Güç kablosu önlemleri

- Düzenli olarak fiş ve kablonun hasarlı olup olmadığını kontrol edin. Kablonun hasarlı olduğu durumlarda elektrikli süpürgeyi asla kullanmayın.
- Kablo hasar görürse, tehlikeli durumların engellenmesi açısından yetkili Electrolux servis merkezi tarafından değiştirilmesi gerekir. Elektrikli süpürge kablosu hasarları garanti kapsamında değildir.
- Elektrikli süpürgeyi asla kablosundan tutarak çekmeyin veya kaldırmayın.

*Bütün servis ve onarım işlemleri yetkili bir Electrolux servis merkezi tarafından yapılmalıdır. Elektrikli süpürgeyi kuru bir yerde saklayın.*

## Tüketici bilgileri ve sürdürülebilirlik politikası

Electrolux, cihazın uygun olmayan biçimde kullanılması veya kurcalanması nedeniyle oluşan hiçbir hasarın sorumluluğunu kabul etmez. Garanti ve tüketiciler için iletişim bilgileriyle ilgili olarak ambalajdaki Garanti Kitapçığına bakın

Elektrikli süpürge veya Kullanım Talimatları ile ilgili yorumlarınız için lütfen [floorcare@electrolux.com](mailto:floorcare@electrolux.com) adresinden bize ulaşın

## Sürdürülebilirlik politikası

Bu ürün, çevre üzerindeki etkileri göz önüne alınarak tasarlanmıştır. Tüm plastik parçalar, geri dönüştürme işlemleri dikkate alınarak işaretlenmiştir. Ayrıntılar için web sitemizi ziyaret edin: [www.electrolux.com](http://www.electrolux.com)

Ambalaj malzemesi çevre dostudur ve geri dönüştürülebilir.

## Вимоги техніки безпеки та попередження

Цей прилад може використовуватись дітьми старше 8 років та особами із зниженими фізичними, сенсорними або психічними можливостями чи недостатнім досвідом і знаннями лише під наглядом або після проведення інструктажу стосовно безпечного користування приладом та розуміння пов'язаних з цим ризиків.

**УВАГА!** Турбо-насадки\* оснащені щіткою, що обертається, в яку можуть потрапити сторонні предмети. Користуйтеся ними з обережністю та лише на призначених для цього поверхнях. Перш ніж видалити предмети, що потрапили на щітку, або перед очищенням щітки вимкніть пилосос.

Слідкуйте за тим, щоб діти не гралися з приладом.

Слідкуйте за тим, щоб прилад було від'єднано від джерела живлення перед чищенням або ремонтом.

У жодному разі не використовуйте пилосос без фільтрів.

### Увага!

Прилад містить електричні роз'єми:

- У жодному разі не збирайте рідину за допомогою пилососа
- Не поміщайте в середину пилососа рідину для чищення
- Шланг необхідно регулярно перевіряти і не використовувати в разі пошкодження.

Вищезгадане може призвести до серйозного пошкодження мотора, а таке пошкодження не покривається гарантією.

Пилосос призначено виключно для застосування в домашніх умовах.

### У жодному разі не використовуйте пилосос:

- Поруч із газами, що легко займаються тощо;
- для прибирання гострих предметів;

- для збирання гарячої чи холодної золи, недопалків тощо;
- для збирання тонкодисперсного пилу, наприклад від штукатурки, бетону, або борошна;

## Попередження щодо шнура живлення

- Перевірте, чи не пошкоджено кабель та вилку. У жодному разі не використовуйте пилосос, якщо шнур живлення пошкоджено.
- Якщо шнур живлення пошкоджено, ремонт необхідно здійснювати лише в сервісному центрі Electrolux в цілях безпеки. Пошкодження шнура пилососа не підлягає гарантійному ремонту.
- Ніколи не тягніть та не піднімайте пилосос за шнур.

*Обслуговування та ремонт пилососа можуть виконувати лише авторизовані сервісні центри Electrolux. Зберігайте пилосос у сухому місці.*

## Інформація для споживачів і політика захисту навколишнього середовища

Electrolux не несе жодної відповідальності за шкоду, спричинену внаслідок неналежного використання пилососа або самовільного внесення змін у конструкцію пилососа.

Докладніше про гарантію та контактну інформацію для користувачів див. гарантійний талон, доданого до упаковки.

Якщо ви маєте пропозиції щодо покращення пилососа або посібника з експлуатації, зв'яжіться з нами за електронною адресою [floorcare@electrolux.com](mailto:floorcare@electrolux.com).

### Політика захисту навколишнього середовища

За своєю конструкцією цей виріб безпечний для довкілля. Всі пластмасові частини призначені для повторного використання. Докладніше див. на веб-сайті: [www.electrolux.com](http://www.electrolux.com)

Матеріали упаковки є екологічно безпечними і можуть використовуватися для повторної переробки.

rom

rus

slk

slv

suo

sve

tur

ukr

ar

## احتياطات السلامة والتحذيرات

يمكن استخدام هذا الجهاز من قبل الأطفال الذين تتراوح أعمارهم من 8 سنوات فأكثر والأشخاص ذوي الكفاءة العقلية المحدودة و الذين ليس لديهم المعرفة أو الخبرة إلا اذا تمّ تدريبهم لاستعمال هذا الجهاز من قبل شخص مسؤول عن سلامتهم أو إعطاءهم التعليمات اللازمة للاستخدام السليم للجهاز والمخاطر الكامنة.

**تحذير :** فرشاة الترتيب\* مزوّدة بفرشاة دوّارة يمكن أن يعلق بها بعض العناصر. يجب استخدامها بحذر فقط على الأسطح الموافقة. أوقف المكنسة الكهربائية قبل إزالة العناصر العالقة أو قبل تنظيف الفرشاة.

لا تترك الأطفال يلعبون بهذا الجهاز. أفضل دائما القابس الكهربائي قبل أي عملية تنظيف أو صيانة للمكنسة الكهربائية. لا تستخدم أبدا المكنسة الكهربائية بدون فلاتر.

### حذّر

يشمل هذا الجهاز توصيلات كهربائية :  
 • لا تشفط أبدا السوائل.  
 • لتنظيف الجهاز، لا تغمسه في أي سائل .  
 • يجب فحص خرطوم الشفط بصفة منتظمة، لا يمكن استخدامه إذا كان تالفاً.

يمكن لكل ما سبق ذكره أن يسبب ضررا خطيرا للمحرك. لا يغطي الضمان مثل هذه الأضرار.

صمّمت هذه المكنسة الكهربائية حصرياً للاستعمال المنزلي.

**لا تستخدم أبدا المكنسة الكهربائية :**

- قرب الغازات القابلة للاشتعال إلخ.
- على القطع الحادّة.
- على الرماد الساخن أو البارد، وأعقاب السجائر المشتعلة،

الخ.

• على الغبار الناعم المتأني من الجص، والخرسانة والدقيق.

## احتياطات استخدام سلك الكهرباء

- تأكد بانتظام من أن القابس و سلك الكهرباء غير تالفين. لا تستخدم أبدا المكنسة الكهربائية إذا كان كابل الطاقة تالفاً.
- في حالة تلف سلك الكهرباء، يجب أن يستبدل من قبل مركز خدمة إلكترولوكس المعتمد وذلك لتجنب المخاطر. لا يشمل الضمان الأضرار التي يمكن أن تلحق بسلك الكهرباء .
- لا تسحب أو ترفع المكنسة الكهربائية من سلك الكهرباء.

يجب القيام بجميع أعمال الصيانة والإصلاح من قبل مركز خدمة ما بعد البيع معتمد إلكترولوكس. خزّن المكنسة الكهربائية في مكان جاف.

## معلومات المستهلك والتنمية المستدامة

لا تتحمل إلكترولوكس مسؤولية الأضرار الناجمة عن أي إساءة لاستعمال الجهاز أو إذا تم تغيير في مكوناته. لمزيد المعلومات حول الضمان و اتصال المستهلك، راجع كتيب الضمان في التغليف. إذا كان لديك أي تعليقات على المكنسة أو دليل الإستخدام يرجى مراسلتنا على البريد الإلكتروني :  
[floorcare@electrolux.com](mailto:floorcare@electrolux.com)

## التنمية المستدامة

تم تصميم هذا المنتج مع الأخذ في الاعتبار الحفاظ على البيئة. تم وضع علامة إعادة التدوير على جميع القطع البلاستيكية. لمزيد من التفاصيل زر موقعنا على الانترنت:

[www.electrolux.com](http://www.electrolux.com)

تم اختيار مواد التعبئة والتغليف لتكون صديقة للبيئة ويمكن إعادة تدويرها.

rom

rus

slk

slv

suo

sve

tur

ukr

ar

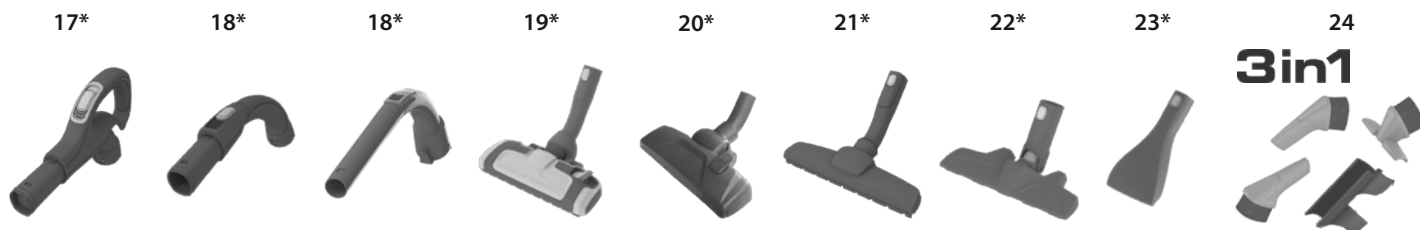
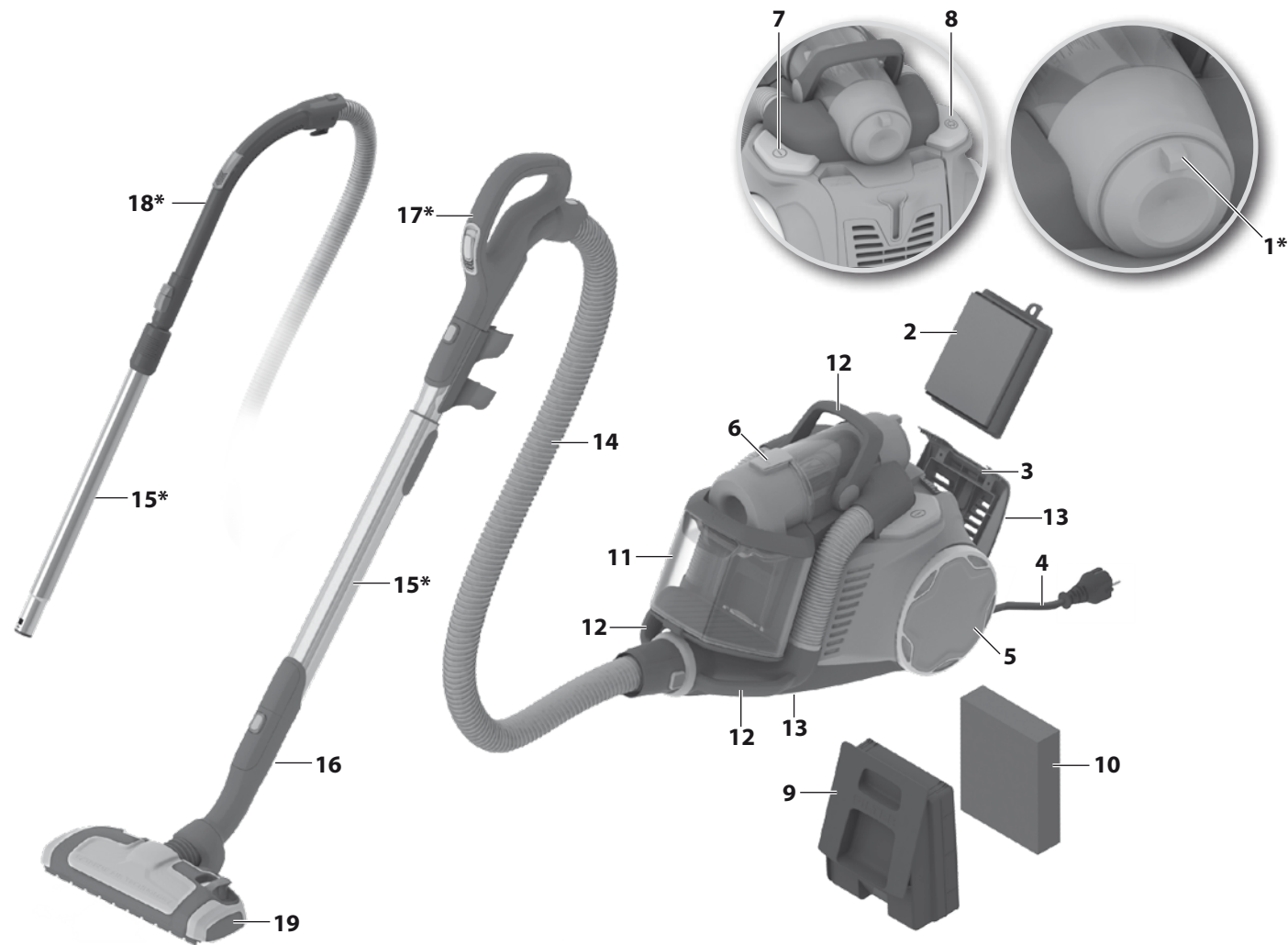

**Описание на вашия UltraFlex**

1. Регулиране на мощността\*
2. Миещ се хигиенен филтър (EFH13W)
3. Решетка на филтъра
4. Захранващ кабел
5. Странични колела
6. Бутон за освобождаване на контейнера за прах
7. Бутон вкл./изкл.
8. Бутон за прибиране на кабела
9. Корпус на филтъра
10. Основен измиващ филтър
11. Кош за прах
12. Дръжки
13. 2 гнезда за закрепване
14. Маркуч\*
15. Телескопична тръба\*
16. Скоба за закрепване
17. Дръжка AeroPro ergo\*
18. Дръжка AeroPro classic\*
19. Накрайник AeroPro Extreme\*
20. Накрайник DustPro\*
21. Накрайник AeroPro parketto\*
22. Накрайник Flex Pro™\*
23. Накрайник за домашни любимци
24. Дюза AeroPro 3 в 1

\* Принадлежностите може да се различават според различните модели.

**Beskrivelse af UltraFlex:**

1. Styrkeregulering\*
2. Vaskbart Hygienfilter (EFH13W)
3. Filtergitter
4. Strømlledning
5. Bagerste hjul
6. Frigivelsesknapp til støvbeholder
7. Tænd-/sluk-knapp
8. Knapp til ledningsoprul
9. Filterramme
10. Vaskbart hovedfilter
11. Støvbeholder
12. Håndtag
13. 2 parkeringsfunktioner
14. Slange\*
15. Teleskoprør\*
16. Parkeringsklemme
17. AeroPro ergo-håndtag\*
18. AeroPro Classic-håndtag\*
19. AeroPro Extreme-mundstykke\*
20. DustPro -mundstykke\*
21. AeroPro parketto-mundstykke\*
22. Flex Pro™-mundstykke\*
23. Mundstykke til dyrehår
24. AeroPro 3-i-1 mundstykke

\* Tilbehør kan variere fra model til model.

**Descripción de la UltraFlex:**

1. Regulación de potencia\*
2. Filtro higiénico lavable (EFH13W)
3. Rejilla del filtro
4. Cable de alimentación
5. Ruedas traseras
6. Botón de apertura del depósito de polvo
7. Tecla de encendido/apagado
8. Botón de rebobinado del cable
9. Marco del filtro
10. Filtro principal lavable
11. Bolsa de polvo
12. Asas
13. 2 ranuras de almacenamiento
14. Manguera\*
15. Tubo telescópico\*
16. Clip para almacenamiento
17. Asa ergonómica AeroPro\*
18. Asa clásica AeroPro\*
19. Boquilla AeroPro Extreme\*
20. Boquilla DustPro\*
21. Boquilla parketto AeroPro\*
22. Boquilla Flex Pro™\*
23. Boquilla para pelo de mascotas
24. AeroPro 3 in 1 nozzle

\* Los accesorios pueden variar según el modelo.

**Opis UltraFlex**

1. Podešavanje snage\*
2. Perivi higijenski filter (EFH13W)
3. Rešetka filtra
4. Kabel napajanja
5. Stražnji kotači
6. Gumb za vađenje spremnika za prašinu
7. Tipka Uključeno/isključeno
8. Gumb za namatanje kabela
9. Okvir filtra
10. Perivi glavni filter
11. Kanta za smeće
12. Ručka
13. 2 utora za parkiranje
14. Crijevo\*
15. Teleskopska cijev\*
16. Utor za parkiranje
17. Ručka AeroPro ergo\*
18. Ručka AeroPro classic\*
19. Sapnica AeroPro Extreme\*
20. Sapnica DustPro\*
21. Sapnica AeroPro parketto\*
22. Sapnica Flex Pro™\*
23. Nastavak za dlake kućnih ljubimaca
24. Nastavak AeroPro 3u1

\* Dodaci se mogu razlikovati kod određenih modela.

**Beschreibung Ihres UltraFlex:**

1. Leistungsregelung\*
2. Abwaschbarer Hygienefilter (EFH13W)
3. Filtergitter
4. Netzkabel
5. Hinterräder
6. Entriegelungstaste für den Staubbehälter
7. Taste Ein/Aus
8. Aufrolltaste für das Netzkabel
9. Filterrahmen
10. Waschbarer Hauptfilter
11. Staubbehälter
12. Griffe
13. 2 Parkaufnahmen
14. Schlauch\*
15. Teleskoprohr\*
16. Parkfunktion
17. AeroPro Ergo-Griff\*
18. AeroPro Classic-Griff\*
19. AeroPro Extreme-Elektrodüse\*
20. DustPro düse\*
21. AeroPro-Hartbodendüse\*
22. Flex Pro™ düse\*
23. Haustierdüse
24. AeroPro 3-in-1-Kombidüse

\* Zubehör kann je nach Modell variieren.

**UltraFlex kirjeldus:**

1. Võimsuse reguleerimine\*
2. Pestav hügieenifilter (EFH13W)
3. Filtrivõre
4. Toitejuhe
5. Tagumised rattad
6. Tolmukambri vabastusnupp
7. Sisse/välja-nupp
8. Juhtme tagasikerimisnupp
9. Filtriraam
10. Pestav põhifilter
11. Tolmunõu
12. Käepidemed
13. 2 kinnituspesa
14. Voolik\*
15. Teleskooporu\*
16. Kinnitusklamber
17. AeroPro ergo käepide\*
18. AeroPro classic käepide\*
19. AeroPro Extreme hari\*
20. DustPro hari\*
21. AeroPro parketto hari\*
22. Flex Pro™ hari\*
23. Loomakarvade otsak
24. AeroPro kolm-ühes otsik

\* Tarvikud võivad mudelist mudelisse varieeruda.

**Popis vašeho přístroje UltraFlex:**

1. Regulace výkonu\*
2. Omyvatelný hygienický filtr (EFH13W)
3. Mřížka filtru
4. Napájecí kabel
5. Zadní kolečka
6. Tlačítko uvolnění prachové zásobníku
7. Tlačítko Zap/Vyp
8. Tlačítko navijení kabelu
9. Rámeček filtru
10. Omyvatelný hlavní filtr
11. Nádoba na prach
12. Rukojeti
13. 2 parkovací otvory
14. Hadice\*
15. Vysunovací trubice\*
16. Parkovací svorka
17. Rukojeť AeroPro ergo\*
18. Rukojeť AeroPro classic\*
19. Hubice AeroPro Extreme\*
20. Hubice DustPro\*
21. Hubice AeroPro parketto\*
22. Hubice Flex Pro™\*
23. Hubice na srst
24. Hubice AeroPro 3v1

\* Příslušenství se může u jednotlivých modelů lišit.

**Description of your UltraFlex**

1. Power regulation\*
2. Washable Hygiene Filter (EFH13W)
3. Filter grill
4. Power cord
5. Rear wheels
6. Dust container release button
7. On/Off button
8. Cord rewind button
9. Filter frame
10. Washable main filter
11. Dust bin
12. Handles
13. 2 parking slots
14. Hose\*
15. Telescopic tube\*
16. Parking Clip
17. AeroPro Ergo handle\*
18. AeroPro Classic handle\*
19. AeroPro Extreme nozzle\*
20. DustPro nozzle\*
21. AeroPro Parketto nozzle\*
22. Flex Pro™ nozzle\*
23. Pet Nozzle\*
24. AeroPro 3 in 1 nozzle

\* Accessories may vary from model to model.

**Description de votre UltraFlex**

1. Régulateur de puissance\*
2. Filtre hygiène lavable (EFH13W)
3. Grille de filtre
4. Cordon d'alimentation
5. Roulettes arrière Roulettes arrière
6. Bouton de déverrouillage du bac à poussière
7. Bouton Marche/Arrêt
8. Bouton d'enroulement du câble d'alimentation
9. Support du filtre
10. Filtre principal lavable
11. Bac à poussière
12. Poignées de transport
13. 2 fentes de rangement
14. Flexible\*
15. Tube télescopique\*
16. Systeme de rangement Clip
17. Poignée de flexible AeroPro ergonomique\*
18. Poignée AeroPro classique\*
19. Suceur AeroPro Extreme\*
20. Suceur DustPro\*
21. Suceur spécial sols durs / parquets AeroPro\*
22. Suceur Flex Pro™\*
23. Brosse spéciale pour animaux
24. Suceur AeroPro 3 en 1

\* Suivant les modèles.

bul

cro

cze

dan

de

eng

esp

est

fra

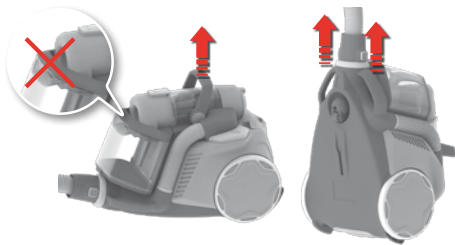

- 1. За да пренесете машината, я повдигнете или за дръжката от горната ѝ страна, или за двете дръжки от предната ѝ страна.**

- 1. Uređaj podižite ili za ručku koja se nalazi na gornjoj strani uređaja ili za jednu od dvije ručke koje se nalaze na prednjoj strani uređaja.**

- 1. Při přenášení spotřebiče jej zvedněte za rukojeť v horní části spotřebiče nebo za jednu ze dvou rukojetí v přední části spotřebiče.**

- 1. Når maskinen bæres, skal den løftes enten i håndtaget øverst på maskinen eller i et af de to håndtag forrest på maskinen.**

- 1. Tragen Sie das Gerät entweder am Griff auf der Geräteoberseite oder an den beiden Griffen vorne am Gerät.**

- 1. To carry machine, lift it either by the the handle at the top of the machine or by any of the two handles at the front of the machine.**

- 1. Para transportar la unidad, levántela por el asa superior o por cualquiera de las dos asas de la parte frontal.**

- 1. Tolmuimeja kandmiseks tõstke seda kas seadme peal olevast käepidemest või ühest seadme esiküljel olevast käepidemest.**

- 1. Pour transporter l'appareil, utilisez la poignée située sur le dessus ou l'une des deux poignées situées à l'avant de l'appareil.**



- 2. Поставете маркуча в мястото на свързка отпред (за да го демонтирате, натиснете заключващите бутони и издърпайте маркуча)**

- 2. Umetnite crijevo u priključak na prednjoj strani (za vađenje pritisnite gumbе za blokiranje i izvucite crijevo).**

- 2. Zasuňte hadici do spojky (odstraňte ji stisknutím zajišťovacích tlačítek a vytažením ven).**

- 2. Sæt slangen i tilslutningsåbningen foran (tryk på låseknapperne, og træk slangen ud for at fjerne den).**

- 2. Schieben Sie den Schlauch in den Schlauchaufnehmer an der Vorderseite (zum Entnehmen des Schlauchs drücken Sie die Entriegelungstasten und ziehen ihn ab).**

- 2. Insert the hose into the connection at the front (to remove it, press the lock buttons and pull the hose out).**

- 2. Inserte la manguera en la conexión de la parte frontal (para extraerla, presione los botones de bloqueo y tire de ella).**

- 2. Kinnitage voolik esiküljel olevasse ühenduspessa (vooliku eemaldamiseks vajutage lukustusnuppe ja tõmmake voolik välja).**

- 2. Connectez le flexible au corps de l'appareil. Pour le retirer, pressez les deux boutons de verrouillage.**

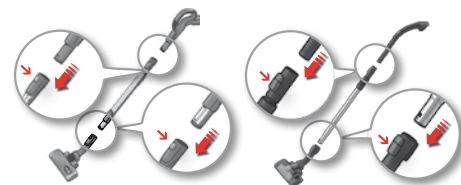

- 3. Прикрепете телескопичната тръба към накрайника за под и дръжката на маркуча (за да ги отстраните, натиснете бутоните за блокиране и издърпайте накрайника и маркуча).**

- 3. Pričvrstite teleskopsku cijev na četku za pod i ručku četke (za vađenje pritisnite tipku za blokiranje i izvucite četku i cijev).**

- 3. Připojte teleskopickou trubici k podlahové hubici a držadlu hadice (ty odstraníte stisknutím zajišťovacích tlačítek a odpojením hubice a hadice).**

- 3. Sæt teleskoprøret på gulvmundstykket og slangehåndtaget (tryk på låseknappen, og træk mundstykket og slangen af for at fjerne dem).**

- 3. Verbinden Sie das Teleskoprohr mit der Bodendüse und dem Schlauchgriff (zum Entfernen drücken Sie die Entriegelungstaste und ziehen die Düse und den Schlauch ab).**

- 3. Attach the telescopic tube to the floor nozzle and hose handle (to remove them, press the lock button and pull the nozzle and hose off).**

- 3. Acople el tubo telescópico al cepillo de suelo y el asa del tubo (para extraerlos, presione el botón de bloqueo y tire de la boquilla y el tubo).**

- 3. Kinnitage teleskoopitoru põrandatsiku ja vooliku käepideme külge (nende eemaldamiseks vajutage lukustusnuppe ja tõmmake otsik ning voolik lahti).**

- 3. Emboítez le tube télescopique dans la brosse et dans la poignée du tuyau flexible - pour le retirer, appuyez sur les boutons de déverrouillage pour enlever la brosse et le tuyau flexible.**



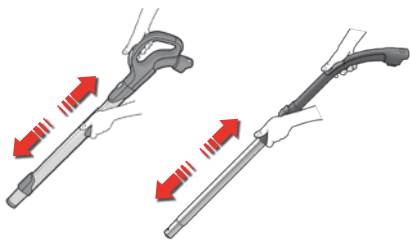

4. Натиснете бутона вкл./изкл., за да включите уреда, натиснете го отново, за да го изключите. Натиснете бутона за прибиране на кабела, за да навиете захранващия кабел.
4. Pritisnite tipku uklj/isklj za uključivanje uređaja, a ponovno pritisnite za isključivanje. Pritisnite tipku za namatanje kabela za uvlačenje kabela napajanja.
4. Stisknutím tlačítka Zap/Vyp spotřebič zapnete, opětovným stisknutím jej vypnete. Stisknutím tlačítka navíjení kabelu navinete zpět napájecí kabel.
4. Justér teleskopprøret ved at holde låsen med den ene hånd og trække i håndtaget med den anden hånd.
4. Teleskoprohr individuell in der Länge anpassen, indem Sie mit einer Hand den Verriegelungsknopf drücken und mit der anderen Hand am Griff ziehen.
4. Adjust the telescopic tube by holding the lock with one hand and pulling the handle with the other hand.
4. Para ajustar el tubo telescópico sujete el bloqueo con una mano y tire del asa con la otra.
4. Seadme sisselülitamiseks vajutage sisse/välja-nuppu; väljalülitamiseks vajutage nuppu uuesti. Toitejuhtme sissekerimiseks vajutage juhtme kerimisnuppu.
4. Régler le tube télescopique en tenant le verrouillage d'une main et en tirant la poignée de l'autre main.



5. Издърпайте захранващия кабел и го включете в мрежата.
5. Izvucite električni kabel i uključite ga u utičnicu.
5. Vytáhněte přírodní šňůru a zapněte ji do zásuvky.
5. Tag el-ledningen ud, og sæt den i en stikkontakt.
5. Stromkabel herausziehen und den Stecker in die Steckdose stecken.
5. Pull out the power cord and plug it into the mains.
5. Tire del cable de alimentación y enchúfelo a la toma de red.
5. Tõmmake toitekaablit väljapoolse ning ühendage toitepiistik voluvõrkku.
5. Tirer sur le cordon d'alimentation et le branche sur le secteur.



6. Включване/изключване на прахосмукачката чрез натискане на бутона ВКЛ/ИЗКЛ (ON/OFF). След като чистите с прахосмукачката приберете кабела, като натиснете бутона за навиване на кабела REWIND.
6. Usisavača uključite ili isključite pritiskom na gumb za uključivanje i isključivanje. Nakon usisavanja namotajte kabel za napajanje pritiskom na gumb NAMOTAVANJE.
6. Zapněte/vypněte vysavač stisknutím tlačítka ON/OFF (zapnout/vypnout). Po vysávání namotejte přírodní šňůru stisknutím tlačítka REWIND.
6. Start/stop støvsugeren ved at trykke på TÆND/SLUK-knappen. Efter støvsugning Tryk på SPOL-knappen for at rulle ledningen op.
6. Zum Ein- und Ausschalten des Staubsaugers den EIN/AUS-Schalter drücken. Nach dem Staubsaugen das Stromkabel durch Betätigen der AUFROLL-Taste aufwickeln.
6. Press the ON/OFF button to turn machine on, press again to turn off. After vacuuming rewind the cable by pushing the REWIND button.
6. Encienda o apague la aspiradora pulsando el botón de encendido y apagado (ON/OFF). Después de aspirar, enrrolle el cable de alimentación pulsando el botón REWIND.
6. Lülitage tolmuimeja sisse/välja, vajutades nuppu ON/OFF (sees/väljas). Pärast tolmuimeemist kerige toitejuhe uuesti kokku, vajutades nuppu REWIND.
6. Pour mettre en marche et arrêter l'aspirateur, appuyez sur la pédale marche/arrêt. Après utilisation, enroulez le cordon d'alimentation en appuyant la pédale de l'enrouleur.

bul

cro

cze

dan

de

eng

esp

est

fra

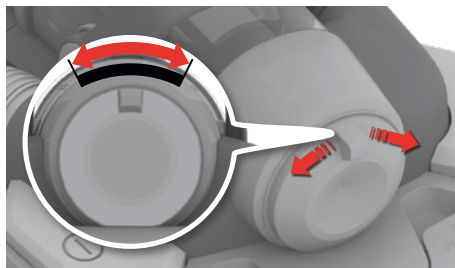

**bul** 7. Регулирайте въздушния поток като натиснете клапана нагоре и надолу.\*

**cro** 7. Protok zraka regulirajte tako da ventil pritisnete prema gore i dolje.\*

**cze** 7. Stisknutím ventilu nahoru a dolů regulujete průtok vzduchu.\*

**dan** 7. Regulér luftstrømmen ved at skubbe ventilen op og ned.\*

**de** 7. Regeln Sie den Luftstrom durch Verschieben der Ventilklappe.\*

**eng** 7. Regulate airflow by pushing the valve up and down.\*

**esp** 7. Regule el caudal de aire presionando la válvula hacia arriba y hacia abajo.\*

**est** 7. Reguleerige õhuvoogu, lükates klappi üles või alla.\*

**fra** 7. Réglez mécaniquement la puissance en poussant la valve de réglage du débit d'air\* vers le haut et le bas.\*

8. Натиснете регулирането на мощността надясно, за да увеличите мощността и наляво, за да я намалите.\*

8. Regulator snage gurnite udesno za povećavanje snage, a ulijevo ga gurnite za smanjivanje snage.\*

8. Nastavením tlačítka regulace výkonu doprava zvýšíte a doleva snížíte výkon.\*

8. Skub styrkereguleringen til højre for at øge effekten, og skub den til venstre for at reducere effekten.\*

8. Drehen Sie die Leistungsregelung nach rechts, um die Leistung zu erhöhen oder nach links, um sie zu verringern.\*

8. Push the power regulation to the right to increase power and to the left to reduce power.\*

8. Presione la regulación de potencia hacia la derecha para aumentar la potencia y hacia la izquierda para reducirla.\*

8. Võimsuse suurendamiseks lükake võimsuse reguleerimisnuppu paremale, võimsuse vähendamiseks vasakule.\*

8. Tournez le variateur de puissance vers la droite pour augmenter la puissance et vers la gauche pour la réduire.\*

Поставете скобата за закрепване на крайника в едно от двете гнезда от долната или от задната страна на машината. Маркучът може да се монтира към скобата на тръбата за по-компактно съхранение.

Umetnite spjalalice za parkiranje četke u jedan od dva utora za parkiranje koji se nalaze na donjem i stražnjem dijelu uređaja. Crijevo se može pričvrstiti za držač na cijevi kako bi uređaj pri spremanju zauzimao što manje prostora.

Zasuňte parkovací svorku hadice do jednoho ze dvou parkovacích úchytlů pod nebo na zadní straně spotřebiče. Pro kompaktnější skladování lze hadici připojit ke svorce na trubici.

Sæt parkeringsklemmen til mundstykket i en af de to parkeringsfunktioner, enten under eller bagpå maskinen. Slangen kan sættes fast i klemmen på røret for en mere kompakt opbevaring.

Schieben Sie den Parkfunktions-Clip der Düse in eine der beiden Parkaufnahmen, die sich unter oder auf der Rückseite des Geräts befinden. Der Schlauch kann am Clip befestigt und das Gerät so kompakter verstaut werden.

Insert the nozzle parking clip into one of the two parking slots under or on the back of the machine. The hose can be attached to the clip on the tube for a more compact storage.

Inserte la sujeción de almacenamiento de la boquilla en una de las dos ranuras de la parte inferior o posterior de la unidad. También se puede acoplar la manguera a la sujeción del tubo para un almacenamiento más compacto.

Lükake otsaku kinnitusdetail ühte kahest kinnituspesast tolmuimeja põhjal või tagaküljel. Vooliku saab kinnitada kompaktsemaks hoiustamiseks torul oleva klambri külge.

Insérez la brosse dans l'une des deux encoches « Parking Clips » situées sous et à l'arrière de l'aspirateur. Pour un rangement plus compact, le flexible peut être clipsé au tube télescopique grâce à l'attache prévue à cet effet.



bul

cro

cze

dan

de

eng

esp

est

fra

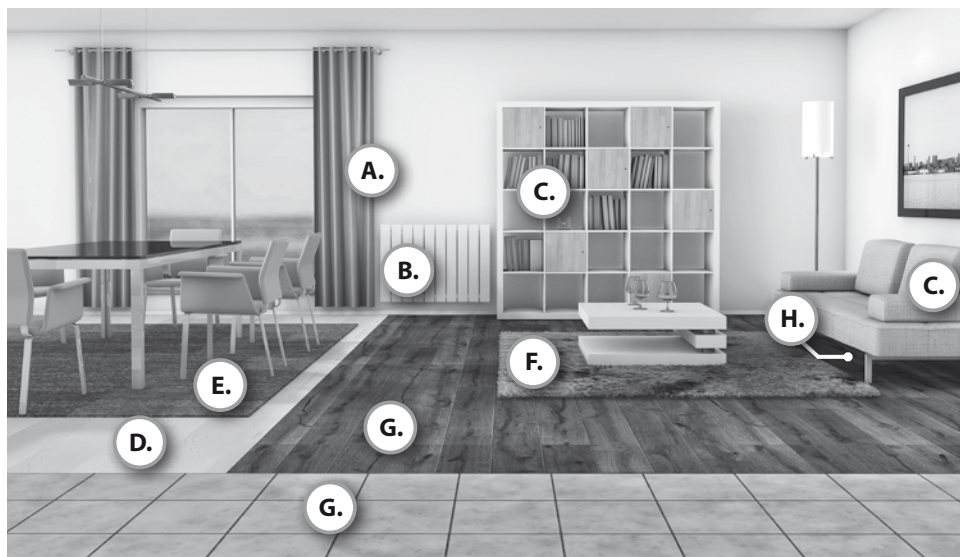

**За оптимална работа, проверете петте нива на мощност по време на използване.**

(1=Нормален режим, 5= Максимален режим) \*

При модели с ръчно управление, въздушният поток се регулира чрез въздушния клапан (17). \*

**Za optimalnu učinkovitost provjerite pet razina snage tijekom upotrebe.**

(1=Normalan način rada, 5= Način rada s najvećom napunjenost vrećice) \*

Na modelima s ručnim upravljanjem, protok zraka se podešava preko ventila za zrak(17). \*

**Pět úrovní výkonu vám poskytnete dosažení optimálního vysávání.**

(1 = normální výkon, 5 = maximální výkon) \*

U ručně ovládaných modelů se průtok vzduchu reguluje vzduchovým ventilem (17). \*

**Kontroller de fem effektrrin under brug for optimal ydelse.**

(1=Normal tilstand, 5= Maksimal tilstand)\*

På modeller, der betjenes manuelt, justeres luftstrømmen ved hjælp af luftventilen (17).\*

**Um die optimale Saugleistung einzustellen, regeln Sie die Leistung beim Staubsaugen über die 5 Leistungsstufen.**

(1 = Normalbetrieb, 5 = Maximale Leistung)\*

Bei Modellen mit manueller Steuerung wird der Luftstrom mit der Ventilklappe (17) geregelt.\*

**For optimum performance check the 5 power levels during use.**

(1=Lowest mode, 5= Highest mode)\*

On manually controlled models, the airflow is adjusted by the air valve(17). \*

**Para un rendimiento óptimo, compruebe los cinco niveles durante el uso.**

(1=modo normal, 5=modo máximo)\*

En los modelos de control manual, el caudal de aire se ajusta con la válvula (17).\*

**Parimate tulemuste saamiseks katsetage kasutamise ajal viit võimsustaset.**

(1 = tavarežiim, 5 = maksimumrežiim) \*

Käitsi juhitavatel mudelitel reguleeritakse õhuvoogu õhuklapiga (17). \*

**Pour obtenir des performances optimales, vérifiez les cinq niveaux de puissance pendant l'utilisation.**

(1 = mode normal, 5 = mode maximal)\*

Sur les modèles à commande manuelle, la circulation d'air se règle en utilisant la vanne d'air (17).\*

bul

cro

cze

dan

de

eng

esp

est

fra

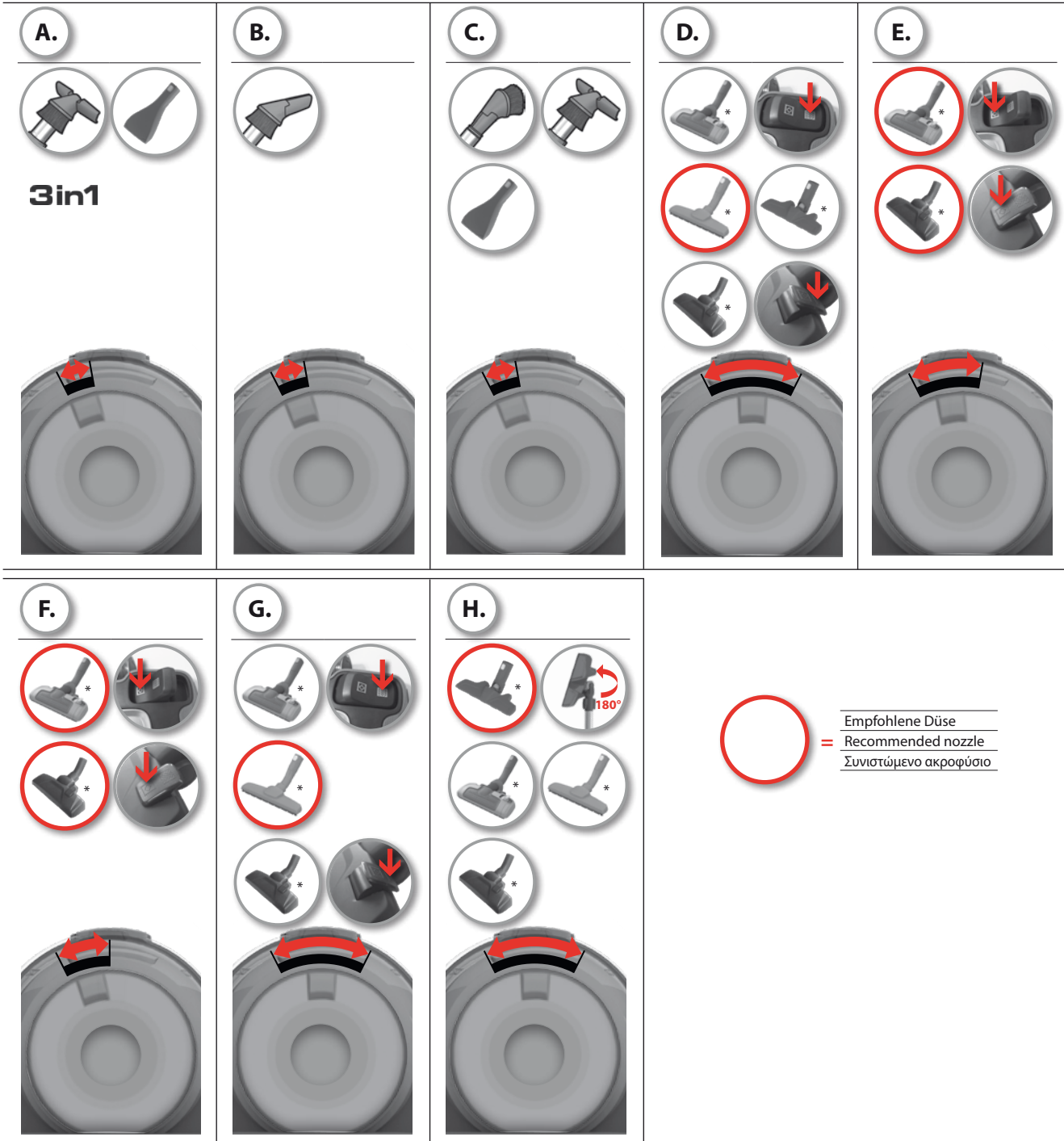

bul

cro

cze

dan

de

eng

esp

est

fra

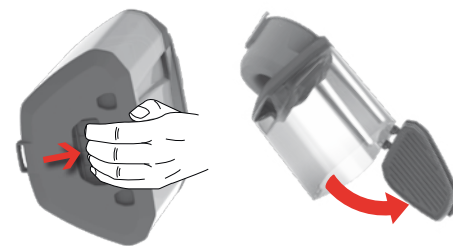
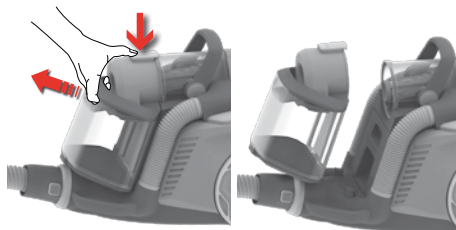
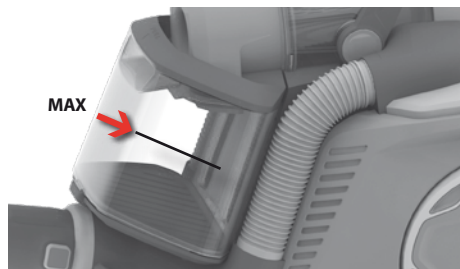

**bul** 1. Кошът за прах не трябва да се пълни над линията MAX (максимално ниво). (В случай на препълване трябва да почистите филтъра зад коша за прах)

**cro** 1. Prašina u spremniku ne smije biti iznad oznake MAX (ako se spremnik prepuni, morat ćete očistiti filtar koji se nalazi iza njega).

**cze** 1. Zásobník na prach nesmí být naplněn nad rysku MAX. (Pokud dojde k přeplnění, je nutné vyčistit filtr za zásobníkem na prach.)

**dan** 1. Støvbeholderen må ikke fyldes mere end til MAX-linjen. (Hvis den fyldes for meget, skal filteret bag støvbeholderen renses)

**de** 1. Der Staubbehälter darf maximal bis zur MAX-Linie gefüllt sein. (Ist das Füllvolumen überschritten, muss der Filter hinter dem Staubbehälter gereinigt werden).

**eng** 1. The dust bin must not be filled higher than the MAX-line. (If overfilled, the filter behind the dust bin need to be cleaned)

**esp** 1. El depósito de polvo no debe llenarse por encima de la línea indicadora del máximo. (Si se llena en exceso, será necesario limpiar el filtro que hay detrás del depósito).

**est** 1. Tolmukambrit ei tohi lasta täituda üle MAX-joone. (Ületäitmisel tuleb tolmukambri taga olevat filtrit puhastada.)

**fra** 1. Ne remplissez jamais le bac au-delà du niveau MAX. (Le cas échéant, il faudra impérativement nettoyer le filtre situé derrière le bac à poussière.)

2. Освободете коша за прах чрез натискане на бутон от горната страна на уреда за почистване и едновременно с това внимателно изтеглете коша за прах от прахосмукачката.

2. Otkvačite spremnik prašine tako da pritisnete gumb na vrhu uređaja te istovremeno lagano povucite spremnik s uređaja.

2. Uvolněte zásobník na prach stisknutím tlačítka v horní části vysavače a současně opatrně vytáhněte zásobník na prach z vysavače.

2. Frigør støvbeholderen ved at trykke på knappen ovenpå støvsugeren, samtidig med at du forsigtigt trækker støvbeholderen ud af støvsugeren.

2. Entriegeln Sie den Staubbehälter, indem Sie die Taste oben am Staubsauger drücken und gleichzeitig den Staubbehälter vorsichtig herausziehen.

2. Release the dust bin by pushing the button on top of cleaner and at the same time carefully pull the dust bin out from the cleaner.

2. Extraiga el depósito de polvo. Para ello, presione el botón de la parte superior del aparato y, sin dejar de pulsarlo, extraiga cuidadosamente el depósito.

2. Tolmukambri vabastamiseks vajutage tolmumeja ülasas olevat nuppu ja tõmmake tolmukamber samal ajal tolmumejast välja.

2. Retirez le bac à poussière en appuyant sur le bouton de déverrouillage situé sur le dessus de l'aspirateur, tout en tirant délicatement le bac à poussière hors de l'aspirateur.

3. Бутонът за отваряне на коша за прах е разположен под капака. Освободете чрез изтегляне на бутон.

3. Gumb za otvaranje spremnika za prašinu nalazi se ispod poklopca. Spremnik otvorite tako da povučete gumb.

3. Tlačítko pro otevření zásobníku na prach se nachází pod víčkem. Zatáhnutím za tlačítko zásobník odemknete.

3. Knappen til åbning af støvbeholderen sidder under låget. Frigør den ved at trække i knappen.

3. Die Taste zum Öffnen des Staubbehälters befindet sich unten am Deckel. Ziehen Sie zum Öffnen die Taste zurück.

3. The button for opening the dust bin is placed under the lid. Unlock by pulling the button.

3. El botón para abrir el depósito de polvo se encuentra debajo de la tapa. Para desbloquear el depósito, pulse el botón.

3. Tolmukambri avamismupp asub kaane all. Avamiseks tõmmake nuppu.

3. Pour vider le bac à poussière, tirez sur le bouton de déverrouillage situé sur le dessous du couvercle.



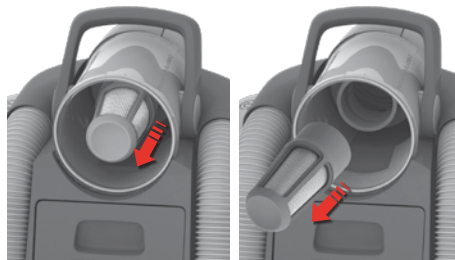
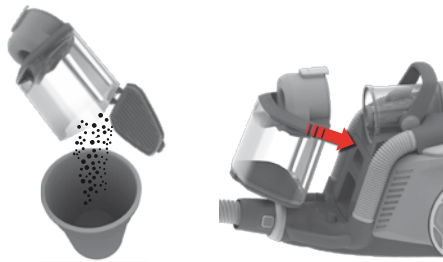

4. **Изсипете праха от коша за прах.** Монтирайте отново в обратен ред.
4. **Prašinu ispraznite u otpad.** Postavite obrnutim redosljedom.
4. **Prach vysypejte do koše.** Vše vložte zpět v opačném pořadí.
4. **Tøm støvet ned i skraldespanden.** Genmonter den i modsat rækkefølge.
4. **Entleeren Sie den Inhalt in den Abfalleimer.** Der Einbau erfolgt in umgekehrter Reihenfolge.
4. **Empty dust into the dust bin.** Refit in reverse order.
4. **Tire el contenido del depósito de polvo a la papelera.** Vuelva a colocarlo en orden inverso.
4. **Visake tolm prügikasti.** Tagasipanek toimub vastupidises järjekorras.
4. **Videz le bac à poussière** et répétez les opérations en ordre inverse pour le remettre en place.

5. **Струйникът в циклона се демонтира и може да се измие с вода, ако е необходимо.** Оставете го да изсъхне за 24 часа, преди да го поставите обратно в уреда.
5. **Uložak u ciklonskom pogonu može se izvaditi i isprati pod vodom ako je to potrebno.** Ostavite ga da se suši 24 sata prije nego što ponovno postavite u uređaj.
5. **Ústí cyklonu je vyjímatelné a lze je v případě potřeby umýt vodou.** Nechte jej vyschnout alespoň 24 hodin před tím, než jej vložíte zpět do spotřebiče.
5. **Filterindsatsen inde i cyklonen kan tages ud og renses under hanen efter behov.** Lad det tørre i 24 timer, inden det igen sættes i maskinen.
5. **Der Einsatz im Zyklon kann entfernt und mit Wasser abgespült werden, falls nötig.** Lassen Sie den Filter 24 Stunden trocknen, bevor Sie ihn wieder in das Gerät einsetzen.
5. **The nose inside the cyclone is removable and can be rinsed in water if needed.** Let dry for 24 hours before fitting it back to the machine.
5. **El cilindro con fondo cónico del área de aspiración ciclónica se puede extraer y enjuagar si es necesario.** Déjelo secar durante 24 horas antes de volver a colocarlo en la unidad.
5. **Tsüklonis olev otsak on eemaldatav ja vajaduse korral saab seda veega loputada.** Enne tolmuimejasse tagasiasetamist laske filtril 24 tundi kuivada.
5. **Le cône du cyclone est amovible et peut être rincé à l'eau si besoin.** Laissez-le sécher pendant 24 heures avant de le remettre en place dans l'appareil.

bul

cro

cze

dan

de

eng

esp

est

fra

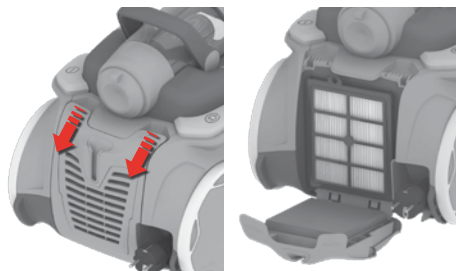

1. Дръпнете, за да отворите задния капак.

bul

1. Povucite kako biste otvorili stražnji poklopac.

cro

1. Zatáhnutím otevřete zadní kryt.

cze

1. Tryk for at åbne låget bagpå.

dan

1. Ziehen Sie am Deckel an der Rückseite, um ihn zu öffnen.

de

1. Pull to open the back lid.

eng

1. Tire para abrir la tapa posterior.

esp

1. Tõmmake tagakaas lahti.

est

1. Ouvrez la grille du filtre arrière en tirant dessus.

fra

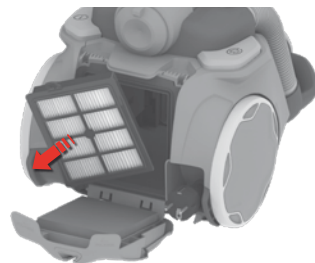

2. Махнете миешия се хигиенен филтър и го изплакнете със студена вода. Филтърът може да се сменя. (EFH13W)

2. Izvadite perivi higijenski filter i isperite ga hladnom vodom. Filtar se može mijenjati (EFH13W).

2. Vyměte omyvatelný hygienický filtr a omyjte jej studenou vodou. Filtr je možné vyměnit. (EFH13W)

2. Fjern det vaskbare hygienefilter, og skyl det med koldt vand. Filteret kan skiftes. (EFH13W)

2. Entfernen Sie den abwaschbaren Hygienefilter und reinigen Sie ihn mit kaltem Wasser. Der Filter kann ausgetauscht werden. (EFH13W)

2. Remove the washable hygiene filter and rinse with cold water. Filter can be changed. (EFH13W)

2. Retire el filtro higiénico lavable y aclárelo con agua fría. El filtro se puede cambiar. (EFH13W)

2. Eemaldage pestav hügieenifilter ja loputage seda külma veega. Filtrit saab vahetada. (EFH13W)

2. Sortez le filtre hygiène lavable et rincez-le à l'eau froide. Le filtre peut être remplacé. (EFH13W)

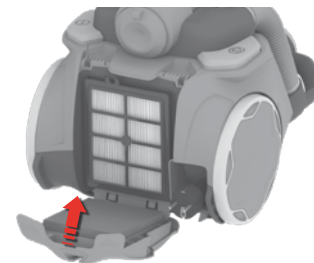

3. Оставете го да изсъхне за 24 часа, преди да го поставите обратно в уреда. Сменяйте филтъра на всеки 2 години.

3. Pustite ga da se suši 24 sata prije nego što ga ponovno postavite u uređaj. Filtar promijenite svake 2 godine.

3. Nechte jej vyschnout alespoň 24 hodin před tím, než jej vložíte zpět do spotřebiče. Měňte filtr každé 2 roky.

3. Lad det tørre i 24 timer, inden det sættes tilbage i maskinen. Udskift filteret hvert andet år.

3. Lassen Sie den Filter 24 Stunden trocknen, bevor Sie ihn wieder in das Gerät einsetzen. Ersetzen Sie den Filter alle 2 Jahre.

3. Let dry for 24 hours before placing it back to the machine. Replace the filter every 2 years.

3. Déjelo secar durante 24 horas antes de volver a colocarlo en la unidad. Cambie el filtro cada 2 años.

3. Enne tolmuiemise tagasiasetamist laske filtril 24 tundi kuivada. Vahetage filtrit iga kahe aasta järel.

3. Laissez-le sécher pendant 24 heures avant de le remettre en place dans l'appareil. Remplacez le filtre tous les 2 ans.

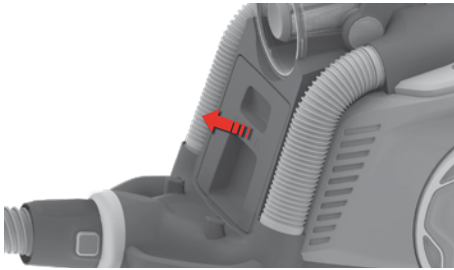

1. Изтеглете корпуса на филтъра, разположен зад коша за прах.

1. Izvucite okvir filtra koji se nalazi iza spremnika za prašinu.

1. Vyměte rámeček filtru umístěný za zásobníkem na prach.

1. Træk filterrammen, der er placeret bag støvbeholderen, ud.

1. Entfernen Sie den Filterrahmen, der sich hinter dem Staubbehälter befindet.

1. Pull out the filter frame placed behind the dust bin.

1. Extraiga el marco del filtro que hay detrás del depósito de polvo.

1. Tõmmake tolmukambri taga olev filtriraam välja.

1. Retirez le support du filtre situé derrière le bac à poussière.

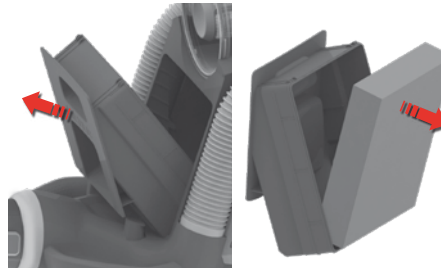

2. Извадете филтъра от корпуса на филтъра.

2. Izvadite filter iz okvira filtra.

2. Vyměte filtr z rámečku filtru.

2. Tag filteret ud af filterrammen.

2. Nehmen Sie den Filter aus dem Filterrahmen.

2. Remove the filter from the filter frame.

2. Retire el filtro de su marco.

2. Võtke filter filtriraamist välja.

2. Sortez le filtre de son support.



3. **Редовно или най-малко на всеки 3 месеца измивайте филтъра със студена вода.** Филтрите трябва да се сменят на всеки 2 години. Справка за филтъра: EF129.

3. **Filtar redovito ispirite hladnom vodom, tj. najmanje svaka 3 mjeseca.** Filtar treba promijeniti svake 2 godine. Kataloški broj filtra: EF129.

3. **Filtr pravidelně nebo alespoň každé 3 měsíce myjte studenou vodou.** Filtry je třeba vyměnit každé 2 roky. Ref. č. filtru: EF129.

3. **Vask filteret regelmæssigt eller mindst hver tredje måned med koldt vand.** Filtre bør skiftes hvert andet år. Filterreference: EF129.

3. **Waschen Sie den Filter regelmäßig oder mindestens alle 3 Monate mit kaltem Wasser.** Der Filter sollte alle 2 Jahre ausgetauscht werden. Filterbestellnummer: EF129.

3. **Wash the filter with cold water regularly or at least every 3 months.** Filters should be replaced every 2 years. Filter reference: EF129.

3. **Lave el filtro con agua fría con regularidad o, al menos, cada 3 meses.** Se deben reemplazar los filtros cada 2 años. Referencia del filtro: EF129.

3. **Peske filtrit regulaarselt külma veega või vähemalt iga kolme kuu järel.** Filtrid tuleks iga kahe aasta järel välja vahetada. Teave filtrite kohta: EF129.

3. **Lavez régulièrement le filtre à l'eau froide, ou au moins tous les 3 mois.** Les filtres doivent être remplacés tous les 2 ans. Référence du filtre : EF129.

bul

cro

cze

dan

de

eng

esp

est

fra

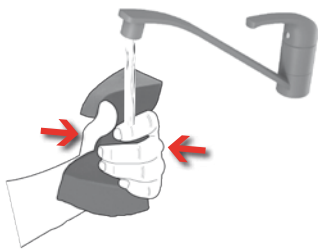

4. Изстисквайте филтъра, докато го миете.

bul

4. Filtar stisnite prilikom pranja.

cro

4. Promněte filtr pod tekoucí vodou.

cze

4. Klem filteret, når det vaskes.

dan

4. Drücken Sie den Filter während des Waschens aus.

de

4. Squeeze the filter while washing.

eng

4. Apriete el filtro mientras lo lava.

esp

4. Pesemise ajal pigistage filtrit.

est

4. Essorez le filtre pendant le lavage.

fra



5. Изстисквайте оставащата вода от филтъра.

Оставете го да изсъхне за 24 часа, преди да го поставите обратно в уреда.

5. Istisnite višak vode iz filtra.

Ostavite ga da se suši 24 sata prije nego što ponovno postavite u uređaj.

5. Vyždímejte z filtru zbývající vodu.

Nechte jej vyschnout alespoň 24 hodin před tím, než jej vložíte zpět do spotřebiče.

5. Klem restvandet ud af filteret.

Lad det tørre i 24 timer, inden det igen sættes i maskinen.

5. Wringen Sie den Filter vollständig aus.

Lassen Sie den Filter 24 Stunden trocknen, bevor Sie ihn wieder in das Gerät einsetzen.

5. Squeeze remaining water from the filter.

Let dry for 24 hours before fitting it back to the machine.

5. Apriete el filtro para escurrir el agua sobrante.

Déjelo secar durante 24 horas antes de volver a colocarlo en la unidad.

5. Pigistage liigne vesi filtrist välja.

Enne tolmuimejasse tagasiasetamist laske filtril 24 tundi kuivada.

5. Une fois lavé, essorez bien le filtre.

Laissez-le sécher pendant 24 heures avant de le remettre en place dans l'appareil.



6. Когато филтърът е сух, го поставете в корпуса на филтъра правилно и без хлабина.

6. Kada se filter osuši, ponovo ga postavite u okvir filtra tako da između filtra i okvira ne bude slobodnog prostora.

6. Suchý filtr upevněte zpět do rámečku tak, aby nevznikly mezery.

6. Når filteret er tørt, skal det monteres igen i filterrammen og sættes korrekt i uden mellemrum.

6. Wenn der Filter wieder trocken ist, setzen Sie ihn bündig in den Filterrahmen ein.

6. When the filter is dry, refit the filter into the filter frame properly without gaps.

6. Cuando se seque el filtro, vuelva a colocarlo en el marco correctamente, sin dejar huecos.

6. Kui filter on kuiv, pange see filtriraami korralikult tagasi, jätmata vahesid.

6. Lorsque le filtre est sec, insérez-le correctement dans son support (sans laisser d'espace entre les bords du support et le filtre).

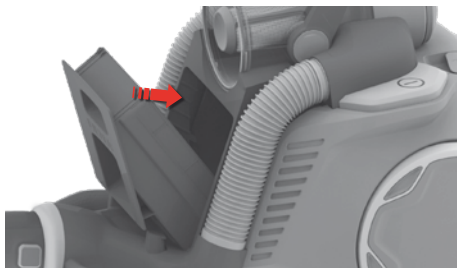

- 7. Монтирайте обратно филтъра и корпуса на филтъра в корпуса на машината.
- 7. Filter zajedno s okvirom filtra ponovo postavite u uređaj.
- 7. Upevněte filtr a rámeček filtru zpět do spotřebiče.
- 7. Genmonter filter og filterramme i maskinen.
- 7. Setzen Sie den Filter und den Filterrahmen wieder in das Gerät ein.
- 7. Refit the filter and filter frame back to the machine body.
- 7. Vuelva a colocar el filtro con su marco en la unidad.
- 7. Pange filter ja filtriraam seadme korpusse tagasi.
- 7. Remettez le filtre et son support dans l'aspirateur.

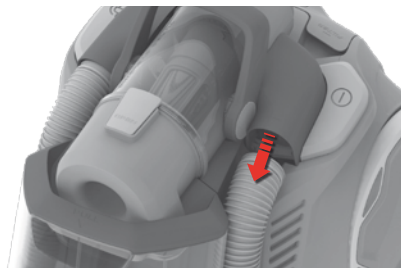

- 8. Късите входна и изходна тръба могат да се демонтират, в случай че нещо е заседнало. Демонтирайте чрез изтегляне на тръбата от горната страна (в обратната последователност на поставянето ѝ).
- 8. Kratka usisna i ispušna crijeva mogu se skinuti ako dođe do blokade. Skinite ih tako da povučete vrh crijeva (crijevo vratite obrnutim redoslijedom koraka).
- 8. Krátké vstupní a výstupní trubky lze v případě nasátí předmětu vyjmout. Trubky oddělíte zatažením za horní část (opačným postupem ji vrátíte zpět).
- 8. De korte ind- og udgangsslanger kan tages af, hvis noget sætter sig fast. Tag dem af ved at trække i slangen foroven (modsat rækkefølge ved genmontering).
- 8. Die kurzen An- und Absaugschläuche können entfernt werden, wenn sie verstopft sind. Ziehen Sie oben am Schlauch, um ihn abzutrennen (Zusammenbau in umgekehrter Reihenfolge).
- 8. The short inlet and outlet tubes can be removed if anything got caught. Detach by pulling the tube at the top (reverse order to put it back).
- 8. Los tubos de entrada y de salida se pueden extraer en caso de que algo quede atrancado. Desacoplelos tirando del tubo de la parte superior (siga el orden inverso para recolocarlos).
- 8. Lühikese sissevõtutoru ja väljalasketoru saab eemaldada, kui midagi on neisse kinni jäänud. Toru eemaldamiseks tõmmake seda ülaosast (tagasipanekuks tegutsege vastupidi).
- 8. Les petits flexibles situés sur le dessus de l'aspirateur peuvent être retirés et nettoyés si quelque chose reste coincé à l'intérieur. Détachez-les en tirant sur la partie supérieure du flexible (effectuez ces étapes dans l'ordre inverse pour les réinstaller).

bul

cro

cze

dan

de

eng

esp

est

fra



- bul**
1. Откачете накрайника от тръбата. Използвайте дръжката на маркуча, за да почистите накрайника.

- cro**
1. Skinite sapnicu s cijevi. Za čišćenje sapnice upotrijebite ručku crijeva.

- cze**
1. Rozpojte hubici a trubici. Hubici vyčistěte pomocí koncovky hadice.

- dan**
1. Afmøntér mundstykket fra røret. Brug slangehåndtaget til at rengøre mundstykket.

- de**
1. Die Düse vom Rohr abnehmen. Mit dem Schlauchgriff die Düse absaugen.

- eng**
1. Disconnect the nozzle from the tube. Use the hose handle to clean the nozzle.

- esp**
1. Desconecte la boquilla del tubo. Utilice el asa del tubo flexible para limpiar la boquilla.

- est**
1. Eemaldage hari torust. Kasutage harja puhastamiseks vooliku käepidet.

- fra**
1. Désassembler le suceur du tube. Utiliser la poignée du flexible pour nettoyer le suceur.



2. **Ако колелата са заседнали**, почистете ги, като отстраните капачките им с малка отвертка.

2. **Ako su kotačići zaglavljani**, očistite ih tako što ćete skinuti poklopac kotačića pomoću malog odvijača.

2. **Pokud kolečka drhnou**, odstraňte malým šroubovákem kryt kolečka a vyčistěte je.

2. **Hvis hjulene sidder fast**, kan de rengøres ved at fjerne hjuldækslet med en lille skruetrækker.

2. **Wenn die Räder blockiert sind**, zum Reinigen die Radabdeckung mit einem kleinen Schraubendreher abhebeln.

2. **If the wheels are stuck**, clean them by removing the wheel cap with a small screwdriver.

2. **Si las ruedas están atascadas**, quite la tapa de las ruedas con un destornillador pequeño para limpiarlas.

2. **Kui rattad on kinni**, puhastage neid ratta poldi väikese kruvikeerajaga eemaldades.

2. **Si les roues sont bloquées**, les nettoyer en retirant leur cache à l'aide d'un petit tournevis.



3. Отвийте осите на колелата и почистете всички части. Сглобете всичко в обратен ред.

3. Odvijte osovinu kotačića i očistite sve dijelove. Sastavite obratnim redoslijedom.

3. Rozšroubujte osu kolečka a vyčistěte všechny součásti. Vratte je na místo v obráceném pořadí.

3. Skru hjulaksen af, og rengør alle dele. Saml delene i omvendt rækkefølge.

3. Die Radachse abschrauben und alle Teile reinigen. Zusammenbau in umgekehrter Reihenfolge.

3. Unscrew the wheel axis and clean all parts. Refit in reverse order.

3. Desatornille el eje de la rueda y limpie todas las piezas. Realice el montaje en orden inverso.

3. Keerake lahti ratta telg ning puhastage kõik osad. Pange detailid kokku vastupidises järjestuses.

3. Dévisser l'axe des roues et nettoyer toutes les pièces. Remonter dans l'ordre inverse.



**Прахосмукачката не тръгва**

- Проверете дали кабелът е включен в захранването.
- Проверете дали щепселът и кабелът не са повредени.
- Проверете за изгорял бушон.
- Проверете дали индикатора на батерията свети червено, или изобщо не реагира,

**Почистване на маркуча**

Почистете маркуча, като леко го стискате. Въпреки това, бъдете внимателни, ако задръстването е причинено от стъкло или игли, заседнали вътре в маркуча.

*Забележка: Гаранцията не се отнася за повреди на маркуча, причинени при почистването му.*

**Попаднала е вода в прахосмукачката**

Двигателят трябва да бъде сменен само в упълномощен сервизен център на Electrolux. Повреда в двигателя, причинена от проникване на вода, не се покрива от гаранцията.

Ако възникнат допълнителни проблеми/\*Ако проблемите продължат, свържете се с упълномощен сервизен център на Electrolux.

**Usisivač ne radi**

- Provjerite je li kabel spojen na utičnicu.
- Provjerite jesu li utikač i kabel neoštećeni.
- Provjerite nije li možda pregorio osigurač.

**Čišćenje crijeva od zapreka**

Očistite crijevo od zapreka tako što ćete ga "stisnuti". No, budite pažljivi ako je začepljenje izazvano komadićima stakla ili iglama koje su zapele unutar crijeva.

*Napomena: Jamstvo ne pokriva oštećenja savitljivih cijevi nastala prilikom uklanjanja začepljenja.*

**Voda je ušla u usisivač**

Bit će potrebno zamijeniti motor u ovlaštenom Electroluxovom servisu. Oštećenja motora izazvana prodorom vode nisu pokrivena jamstvom.

Za sve druge probleme obratite se ovlaštenom Electroluxovom servisu.

**Vysavač se nezapne**

- Zkontrolujte, je-li přívodní šňůra zapojena do zásuvky.
- Zkontrolujte, nejsou-li zástrčka a šňůra poškozeny.
- Zkontrolujte, není-li vyhořelá pojistka.

**Čištění hadice**

Hadice můžete čistit "zmáčknutím". Počítejte si však opatrně, protože v hadici se mohou nacházet skleněné střepy nebo jiné ostré předměty.

*Poznámka: Záruka se nevztahuje na žádné poškození hadic způsobené čištěním.*

**Do vysavače se dostala voda**

Bude třeba provést výměnu motoru v autorizovaném servisním centru společnosti Electrolux. Na poškození motoru způsobené vniknutím vody se záruka nevztahuje.

Objeví-li se jakékoli jiné potíže, obraťte se na autorizované servisní centrum Electrolux.

**Støvsugereren starter ikke**

- Kontrollér, at stikket er sat i stikkontakten.
- Kontrollér, at stik og ledning ikke er beskadiget.
- Kontrollér, om der er gået en sikring.

**Rensning af slangen**

Rens slangen ved at "trykke" på den. Pas på, hvis tilstopningen skyldes glas eller nåle, der er kommet i klemme i slangen.

*Bemærk! Garantien dækker ikke skader på slangen, der forårsages af rengøring.*

**Der er kommet vand i støvsugereren**

Motoren skal udskiftes på et autoriseret Electrolux-serviceværksted. Skader på motoren på grund af vandindtrængen dækkes ikke af garantien.

I tilfælde af andre problemer kontaktes et autoriseret Electrolux-serviceværksted.

bul

cro

cze

dan

de

eng

esp

est

fra

**Der Staubsauger lässt sich nicht einschalten.**

- Prüfen, ob das Netzkabel an die Netzsteckdose angeschlossen ist.
- Prüfen, ob der Stecker und das Kabel beschädigt sind.
- Prüfen, ob eine Sicherung durchgebrannt ist.

**Schlauchverstopfung beseitigen**

Verstopfung des Schlauchs durch Biegen und Beugen lockern und lösen. Dabei jedoch vorsichtig vorgehen, falls die Blockierung durch Scherben oder spitze Gegenstände (z. B. Nadeln) im Schlauch verursacht wurde.

*Hinweis: Die Garantie deckt keinerlei durch Reinigung verursachte Schäden an den Schläuchen ab.*

**Wasser ist in den Staubsauger eingedrungen.**

Es ist notwendig, den Motor in einem autorisierten Electrolux-Servicezentrum auszutauschen. Schäden am Motor, die durch eingedrungenes Wasser verursacht wurden, werden nicht durch die Garantie abgedeckt.

Falls weitere Probleme auftreten, wenden Sie sich an die Electrolux Kundenbetreuung.

**The vacuum cleaner does not start**

- Check that the cable is connected to the mains.
- Check that the plug and cable are not damaged.
- Check for a blown fuse.

**Clearing the hose**

Clear the hose by "squeezing" it. However, be careful in case the obstruction has been caused by glass or needles caught inside the hose.

*Note: The warranty does not cover any damage to hoses caused by cleaning them.*

**Water has entered the vacuum cleaner**

It will be necessary to replace the motor at an authorized Electrolux service centre. Damage to the motor caused by the penetration of water is not covered by the warranty.

For any further problems, contact an authorized Electrolux service centre.

bul

cro

cze

dan

de

**La aspiradora no se pone en funcionamiento**

- Compruebe que el cable de alimentación esté correctamente enchufado en la toma de corriente.
- Verifique que el enchufe y los cables no estén dañados.
- Observe si se ha fundido algún fusible.

**Limpieza del tubo flexible**

Para limpiar el tubo flexible, "apriételo". No obstante, tenga mucho cuidado por si la obstrucción la han producido trozos de vidrio o agujas atascadas en el interior del tubo flexible.

*Nota: la garantía no cubre ningún daño ocasionado en los tubos elásticos durante la limpieza.*

**Ha entrado agua en la aspiradora**

En este caso es necesario cambiar el motor en un centro técnico autorizado de Electrolux. Los daños en el motor causados por la entrada de agua no están cubiertos por la garantía.

Si surgen más problemas, póngase en contacto con un centro técnico autorizado de Electrolux.

eng

esp

est

fra

**Tolmuimeja ei käivitu**

- Veenduge, et toitejuhe oleks vooluvõrku ühendatud.
- Veenduge, et pistik ja toitejuhe oleks terved.
- Veenduge, et kaitsmed ei oleks läbi põlenud.

**Vooliku puhastamine**

Puhastage voolik seda "pigistades". Siiski olge ettevaatlik, kui takistus on põhjustatud voolikusse sattunud klaasist või nõeltest.

*Märkus: Garantii alla ei kuulu vooliku puhastamisel tekkinud vigastused.*

**Tolmuimejasse on sattunud vett**

Mootor tuleb välja vahetada volitatud Electroluxi teeninduskeskuses. Garantii ei kata kahjusid, mis on tingitud vee sattumisest mootoris.

Igasuguste edasiste probleemide korral võtke ühendust Elektroluxi volitatud teeninduskeskusega.

**L'aspirateur ne se met pas en marche :**

- Vérifier que le câble est branché au secteur.
- Vérifier que la prise et le câble ne sont pas abîmés.
- Vérifier qu'aucun fusible n'a sauté.

**Débouchage du flexible**

Déboucher le flexible en appuyant dessus. Cependant, prendre garde de ne pas se blesser en cas d'obstruction par du verre ou des aiguilles coincés dans le flexible.

*Remarque : la garantie ne couvre pas les dommages portés au flexible lors de son nettoyage.*

**De l'eau a été aspirée**

Le moteur doit être remplacé par un Centre Service Agréé Electrolux. Les dommages portés au moteur par l'entrée d'eau ou de liquides ne sont pas couverts par la garantie.

Pour tout autre problème, contacter un Centre Service Agréé Electrolux.

bul

cro

cze

dan

de

eng

esp

est

fra

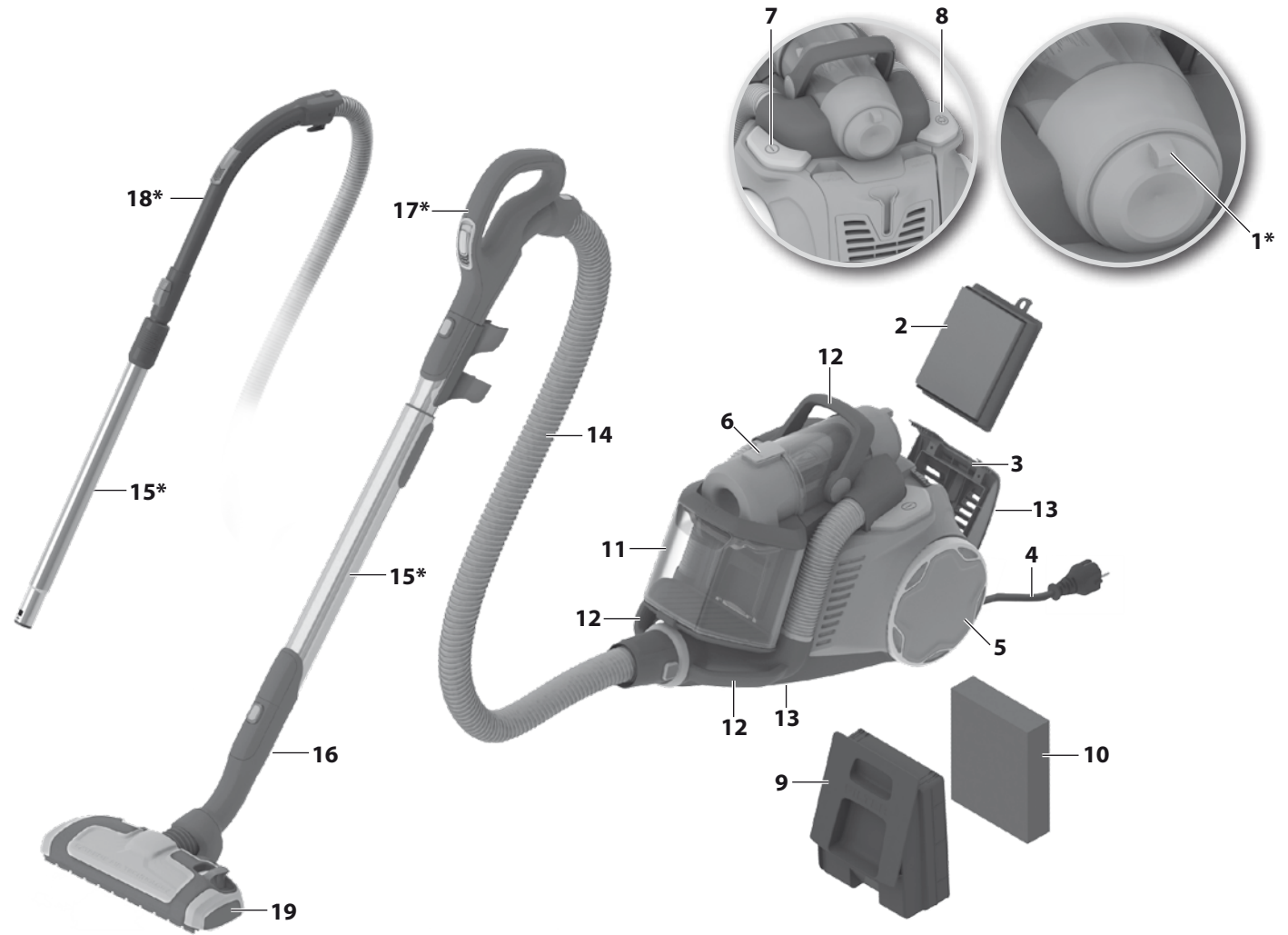

17\*

18\*

18\*

19\*

20\*

21\*

22\*

23\*

24



**Περιγραφή της UltraFlex:**

1. Ρύθμιση ισχύος\*
2. Πλενόμενο φίλτρο υγιεινής (EFH13W)
3. Σχάρα φίλτρου
4. Καλώδιο ρεύματος
5. Πίσω τροχοί
6. Κομπι απασφάλισης δοχείου σκόνης
7. Κομπι ενεργοποίησης/απενεργοποίησης
8. Κομπι περιελίξης καλωδίου
9. Πλαίσιο φίλτρου
10. Πλενόμενο κύριο φίλτρο
11. Δοχείο σκόνης
12. Χειρολαβές
13. 2 υποδοχές στάθμευσης
14. Εύκαμπτος σωλήνας\*
15. Τηλεσκοπικός σωλήνας\*
16. Κλιπ στάθμευσης
17. Λαβή AeroPro ergo\*
18. Χειρολαβή AeroPro Classic\*
19. Ακροφύσιο AeroPro Extreme\*
20. Ακροφύσιο DustPro\*
21. Ακροφύσιο AeroPro parketto\*
22. Ακροφύσιο Flex Pro™\*
23. Ακροφύσιο για τριχές κατοικίδιων
24. Στόμιο AeroPro 3σε1

\* Τα εξαρτήματα ίσως διαφέρουν από μοντέλο σε μοντέλο.

**Modelo „UltraFlex“ aprašymas:**

1. Jaudas regulėšana\*
2. Mazgājams higiēniskais filtrs (EFH13W)
3. Filtra režģis
4. Maitinimo laidas
5. Aizmugures riteni
6. Putekļu tvertnes izņemšanas poga
7. Ieslēgšanas/izslēgšanas poga
8. Vada ietīšanas poga
9. Filtra korpus
10. Mazgājams galvenais filtrs
11. Atkritumu spainis
12. Rokturi
13. Dvi pastatymo angos
14. Žarna\*
15. Sustumiamas vamzdis\*
16. Pastatymo ausele
17. AeroPro ergo rokturis\*
18. AeroPro classic rokturis\*
19. AeroPro Extreme uzgalis\*
20. DustPro uzgalis\*
21. AeroPro parketto uzgalis\*
22. Flex Pro™ uzgalis\*
23. Mājdzīvnieku uzgalis
24. Antgalis „AeroPro 3in1“

\* Piederumi katram modelim var atšķirties.

**Beskrivelse av UltraFlex:**

1. Effektregulering\*
2. Skyllbart hygienefilter (EFH13W)
3. Filtergitter
4. Strømfledning
5. Bakhjul
6. Utløserknapp for støvbeholder
7. På/Av-knapp
8. Kabelvinde-knapp
9. Filterramme
10. Vaskbart hovedfilter
11. Støvpose
12. Håndtak
13. 2 Parkeringsspor
14. Slange\*
15. Teleskoprør\*
16. Parkeringsklips
17. AeroPro Ergo-håndtak\*
18. AeroPro Classic-håndtak\*
19. AeroPro Extreme-munnstykke\*
20. DustPro -munnstykke\*
21. AeroPro parkettmunnstykke\*
22. Flex Pro™-munnstykke\*
23. Munnstykke for kjæledyr
24. AeroPro 3in1-munnstykke

\* Tilbehør kan variere fra modell til modell.

**Az UltraFlex felszerelése**

1. Teljesítményszabályzó\*
2. Mosható higiénikus szűrő (EFH13W)
3. Szűrőrács
4. Kábel
5. Hátsó kerék
6. Portartály kioldógombja
7. On/Off gomb
8. Kábelvisszacsévével gomb
9. Szűrőkeret
10. Mosható főszűrő
11. Portartály
12. Fogantyúk
13. 2 db parkolónyílás
14. Gégecső\*
15. Teleszkópos cső\*
16. Csörögzőtő bilincs
17. AeroPro fogantyú\*
18. AeroPro klasszikus fogantyú\*
19. AeroPro Extreme szivófej\*
20. DustPro szivófej\*
21. Keménypadló szivófej\*
22. Flex Pro™ szivófej
23. Résekhez való szivófej
24. AeroPro 3 az 1-ben szivófej

\* A tartozékok típusonként eltérőek lehetnek.

**Jūsus UltraFlex apraksts:**

1. Galios regulatoriuss\*
2. Plaunamas higieninis filtrs (EFH13W)
3. Filtru groteles
4. Barosanas vads
5. Galiniai ratai
6. Dulkių indo atleidimo mygtukas
7. Jungimo / išjungimo mygtukas
8. Laido suvyniojimo mygtukas
9. Filtru rėmas
10. Plaunamas pagrindinis filtrs
11. Dulkių rinktuvas
12. Rankenos
13. 2 novietošanos atveres
14. Šlūtėne\*
15. Teleskopiskā caurule\*
16. Novietošanos skava
17. „AeroPro ergo“ rankena\*
18. „AeroPro classic“ rankena\*
19. „AeroPro extreme“ antgalis\*
20. „DustPro“ antgalis\*
21. „AeroPro parketto“ antgalis\*
22. „Flex Pro™“ antgalis\*
23. Naminių gyvūnų antgalis
24. AeroPro 3 vienā uzgalis

\* Priedai gali skirtis priklausomai nuo modelio.

**Opis odkurzacza UltraFlex:**

1. Regulacja mocy\*
2. Filtr wielokrotnego użytku przystosowany do mycia (EFH13W)
3. Kratka filtra
4. Przewód zasilający
5. Tylny kółka
6. Przycisk zwalniania pojemnika na kurz
7. Przycisk Wł./Wył.
8. Przycisk zwijania przewodu
9. Obudowa filtra
10. Zmywalny główny filtr
11. Pojemnik na kurz
12. Uchwyty
13. 2 gniazda do parkowania
14. Wąż\*
15. Rura teleskopowa\*
16. Uchwyt do parkowania
17. Ergonomiczny uchwyt AeroPro\*
18. Standardowy uchwyt AeroPro\*
19. Ssawka AeroPro Extreme\*
20. Ssawka DustPro\*
21. Ssawka AeroPro parketto\*
22. Ssawka Flex Pro™\*
23. Ssawka do sprzątania po zwierzętach
24. Ssawka AeroPro 3 w 1

\* Akcesoria mogą się różnić w zależności od modelu.

**Descrizione dell'UltraFlex:**

1. Regolazione della potenza\*
2. Filtro Hygiene lavabile (EFH13W)
3. Griglia del filtro
4. Cavo di alimentazione
5. Ruote posteriori
6. Pulsante di rilascio scomparto polvere
7. Pulsante On/Off
8. Pulsante di riavvolgimento cavo
9. Portafiltro
10. Filtro principale lavabile
11. Contenitore della polvere
12. Maniglie
13. 2 fentes de rangement
14. Tubo flessibile\*
15. Tubo telescopico\*
16. Gancio di fermo
17. Impugnatura AeroPro con comando a distanza\*
18. Impugnatura AeroPro classica\*
19. Bocchetta AeroPro Extreme\*
20. Bocchetta DustPro\*
21. Bocchetta parketto AeroPro\*
22. Bocchetta Flex Pro™\*
23. Spazzola animali
24. Bocchetta AeroPro 3in1

\* Gli accessori possono variare da modello a modello.

**Beschrijving van uw UltraFlex:**

1. Knop voor vermogen\*
2. Wasbaar hygiënefilter (EFH13W)
3. Filterrooster
4. Netsnoer
5. Achterwielen
6. Vrijgaveknop stofreservoir
7. Aan/uit-toets
8. Netsnoerintrekkknop
9. Filterframe
10. Uitwasbare hoofdfilter
11. Stofbak
12. Handvatten
13. 2 opbergsluven
14. Slang\*
15. Telescopische buis\*
16. Opbergklem
17. Ergonomische AeroPro-handgreep\*
18. Klassieke AeroPro-handgreep\*
19. AeroPro Extreme-mondstuk\*
20. DustPro-mondstuk\*
21. AeroPro-parkettmondstuk\*
22. Flex Pro™-mondstuk\*
23. Zuigmond voor dierenharen
24. AeroPro-3in1-zuigmond

\* Accessoires kunnen per model verschillen.

**Descrição do seu UltraFlex:**

1. Regulação da potência\*
2. Filtro Higiênico lavável (EFH13W)
3. Grelha do filtro
4. Cabo de alimentação
5. Rodas traseiras
6. Botão de desbloqueio do recipiente do pó
7. Botão On/Off (ligar/desligar)
8. Botão de recolha do cabo
9. Estrutura do filtro
10. Filtro principal lavável
11. Depósito do pó
12. Pegas
13. 2 Ranhuras de estacionamento
14. Mangueira\*
15. Tubo telescópico\*
16. Assistente de estacionamento
17. Pega do AeroPro Ergo\*
18. Pega do AeroPro Classic\*
19. Bocal do AeroPro Extreme\*
20. Bocal do DustPro\*
21. Bocal do AeroPro parketto\*
22. Bocal do Flex Pro™\*
23. Escova para pêlo de animal
24. Acessório AeroPro 3-em-1

\* Os acessórios podem variar de modelo para modelo.

gre

hun

ita

latv

lith

ned

nor

pol

por

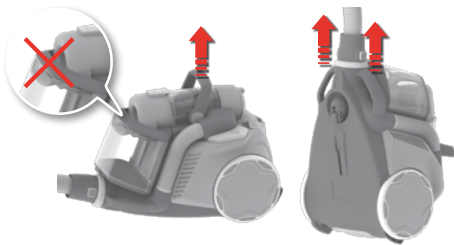

**1. Για να μεταφέρετε τη συσκευή,** σηκώστε την είτε από τη χειρολαβή στο επάνω μέρος είτε από τις χειρολαβές στο μπροστινό μέρος.

**1. Hordozáshoz használja a gép tetején található fogantyút** vagy az elején található bármelyik fogantyút.

**1. Per trasportare l'apparecchio,** sollevarlo usando la maniglia sulla parte superiore o le due maniglie nella parte frontale dell'apparecchio.

**1. Nesiet ierīci,** turot to aiz tās augšdaļā esošā roktura vai aiz viena no diviem rokturiem ierīces priekšpusē.

**1. Norėdami prietaisą pernešti,** kelkite jį už viršuje esančios rankenos arba už prietaiso priekyje esančią dviejų rankenų.

**1. Til het apparaat aan het handvat aan de bovenzijde** of een van beide handvatten aan de voorzijde op.

**1. Når du bærer maskinen,** kan du løfte den enten ved å holde i håndtaket oppå maskinen, eller ved å holde i de to håndtakene på forsiden av maskinen.

**1. Urządzenie przenosić trzymając za uchwyt w górnej części** lub za jeden z dwóch uchwytów po bokach urządzenia.

**1. Para transportar o aparelho,** levante-o pela pega superior ou por uma das duas pegas existentes na parte da frente.



**2. Τοποθετήστε τον εύκαμπτο σωλήνα στη σύνδεση που βρίσκεται στο μπροστινό μέρος.** (Για να τον αφαιρέσετε, πιέστε τα κουμπιά ασφάλισης και τραβήξτε το σωλήνα προς τα έξω.)

**2. Illesze a gégecsövet az előlő csatlakozóba** (az eltávolításhoz nyomja meg a zárógombokat, és húzza ki a gégecsövet).

**2. Inserire il tubo flessibile nel raccordo frontale** (per estrarlo, premere i pulsanti di arresto e tirare il tubo flessibile).

**2. Ievietojiet šļūteni priekšējā savienojumā** (lai izņemtu to, nospiediet fiksēšanas pogas un izvelciet šļūteni).

**2. Įtaisykite žarną į priekyje esančią jungtį** (norėdami ją išimti, paspauskite atleidimo mygtukus ir ištraukite žarną).

**2. Steek de slang in de aansluiting aan de voorzijde** (druk om de slang te verwijderen op de vergrendelknoppen en trek de slang los).

**2. Sett slangen inn i tilkoblingen foran** (for å fjerne den trykker du på låsknappene og drar ut slangen).

**2. Wsunąć wąż do uchwytu z przodu** (aby go odłączyć, nacisnąć przyciski zwalniające i wyciągnąć wąż).

**2. Introduza a mangueira no encaixe frontal** (para a remover, pressione os botões de bloqueio e puxe-a para fora).

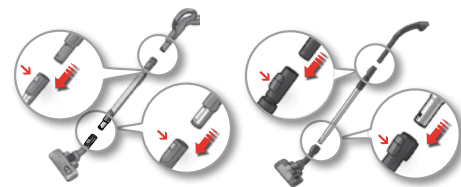

**3. Συνδέστε τον τηλεσκοπικό σωλήνα στο ακροφύσιο δαπέδου και στη λαβή του εύκαμπτου σωλήνα** (για να τα αφαιρέσετε, πιέστε το κουμπί ασφάλισης και τραβήξτε προς τα έξω το ακροφύσιο και τον εύκαμπτο σωλήνα).

**3. Csatlakoztassa a teleszkópos csövet a szivőfejhez és a fogantyúhoz** (az eltávolításhoz nyomja meg a zárógombot).

**3. Collegare il tubo telescopico alla spazzola per il pavimento e al manico del tubo flessibile** (per staccarli, premere il pulsante di rilascio e tirare la spazzola e il tubo flessibile).

**3. Piestipriniet teleskopisko cauruli pie grīdas uzgaļa un šļūtenes roktura** (lai noņemtu tos, nospiediet fiksēšanas pogu un noņemiet uzgali un šļūteni).

**3. Teleskopinį vamzdį pritvirtinkite prie antgalio grindims valyti ir žarnos rankenos** (norėdami nuimti, paspauskite atleidimo mygtuką ir ištraukite antgalį bei žarną).

**3. Bevestig de telescopische geleider op het vloermondstuk en de slanghendel** (druk om ze te verwijderen op de vergrendelknop en trek het mondstuk en de slang los).

**3. Fest teleskoprøret til gulvmunnstykke og slangehåndtaket** (for å fjerne dem, trykk på låseknappene og dra munnstykket og slangen av).

**3. Połączyć rurę teleskopową ze ssawką podłogową i uchwytem węża** (aby je rozłączyć, należy nacisnąć przycisk zwalniający i wyciągnąć ssawkę oraz wąż).

**3. Encaixe o tubo telescópico na escova e na pega da mangueira** (para remover, pressione o botão de bloqueio e puxe a escova e a mangueira para fora).



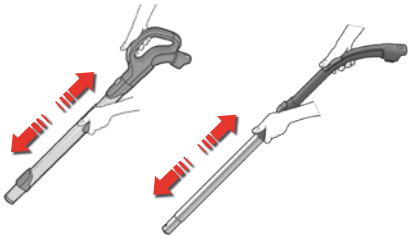

4. **Ρυθμίστε τον τηλεσκοπικό σωλήνα** κρατώντας την ασφάλεια με το ένα χέρι και τραβώντας τη λαβή με το άλλο.
4. **Egyik kezét a zárófogantyún tartva és a másik kezével húzva tudja állítani a teleszkópos cső hosszát.**
4. **Regolare il tubo telescopico** tenendo il pulsante di bloccaggio con una mano e tirando l'impugnatura con l'altra.
4. **Nospiediet ieslēgšanas/izslēgšanas pogu, lai ieslēgtu ierici; nospiediet to vēlreiz, lai izslēgtu. Nospiediet vada ietīšanas pogu, lai ietītu barošanas vadu.**
4. **Norėdami prietaisą įjungti, paspauskite įjungimo/išjungimo mygtuką.** Suvyniokite maitinimo laidą, paspausdami laido suvyniojimo mygtuką.
4. **Stel de lengte van de telescoopbuis in** door met één hand de vergrendeling vast te houden en met de andere hand aan de handgreep te trekken.
4. **Juster teleskopørret** ved å holde låsen med den ene hånden og trekk i håndtaket med den andre.
4. **Nacisnąć przycisk Wł./Wył., aby włączyć urządzenie.** Nacisnąć ponownie przycisk, aby je wyłączyć. Nacisnąć przycisk zwijania przewodu, aby zwinać przewód zasilający.
4. **Ajuste o tubo telescópico** premindo o botão de bloqueio com uma mão e puxando a pega com a outra mão.



5. **Τραβήξτε έξω το καλώδιο τροφοδοσίας και συνδέστε το στην πρίζα.**
5. **Húzza ki a tápkábelt a készülékből, majd dugja be a konnektorba.**
5. **Estrarre il cavo di alimentazione ed inserire la spina nella presa elettrica.**
5. **zvelciet elektrības kabeli un iespraudiet to strāvas kontaktligzdā.**
5. **štraukite maitinimo laidą ir įjunkite į elektros tinklą.**
5. **Trek aan het snoer en steek de stekker in het stopcontact.**
5. **Trekk ut strømledningen, og sett støpselet i stikkontakten.**
5. **Wyciągnij przewód zasilający i podłącz wtyczkę do gniazdk.**
5. **Puxe o cabo e introduza-o na tomada.**

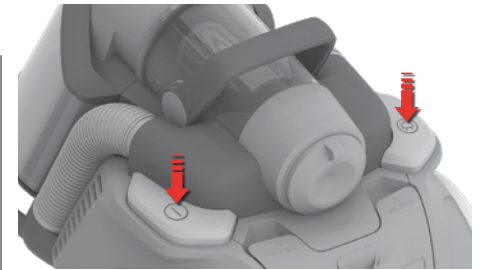

6. **Ενεργοποιήστε/απενεργοποιήστε τη σκούπα** πατώντας το κουμπί ON/OFF. Μετά τον καθαρισμό **τυλίξτε ξανά το καλώδιο τροφοδοσίας πατώντας το κουμπί REWIND (ΠΕΡΙΕΛΙΞΗ).**
6. **A porszívó be- vagy kikapcsolásához** nyomja meg a Be/Ki gombot. Porszívózás után **csévélje fel a tápkábelt a kábel-visszacsevéelő gombbal.**
6. **Per accendere/spagnere l'aspirapolvere, premere** il pulsante di accensione/spagnimento. Una volta terminata la pulizia, riavvolgere il cavo premendo il pulsante RIAVVOLGIMENTO.
6. **Ieslēdziet/izslēdziet puteklūsūcēju, nospiežot** IESLĒGŠANAS/IZSLĒGŠANAS pogu. Pēc putekļu sūkšanas **satīniet kabeli, nospiežot SATĪŠANAS pogu.**
6. **Dulkių siurblys įjungiamas / išjungiamas** paspaudžiant mygtuką „ON/OFF“. Išsiurbę dulkes **suvyniokite laidą, paspaudę mygtuką „REWIND“.**
6. **Zet de stofzuiger aan/uit** door op de knop AAN/UIT te drukken. Rol na het stofzuigen **het snoer op door op de knop REWIND te drukken..**
6. **Du slår av og på støvsugeren** ved å trykke på AV/ PÅ-knappen. Når du er ferdig å støvsuge, **trekker du inn strømledningen ved å trykke ned knappen for ledingsoppulling.**
6. **Aby włączyć lub wyłączyć odkurzacz,** naciśnij przycisk Wł./Wył. Po zakończeniu odkurzania **zwinij przewód zasilający, naciskając przycisk ZWINIĆ.**
6. **Ligue/desligue o aspirador** premindo o botão Ligar/Desligar. Depois de aspirar, **enrole o cabo de alimentação premindo o botão REWIND.**

gre

hun

ita

latv

lith

ned

nor

pol

por



7. Μπορείτε να ρυθμίσετε τη ροή αέρα, πιέζοντας τη βαλβίδα προς τα πάνω και προς τα κάτω.\*

7. Szabályozza a légáramlást a szelep fel-le csúsztatásával.\*

7. Regolare il flusso dell'aria premendo verso l'alto e il basso la valvola.\*

7. Lai regulētu gaisa plūsmu, nospiediet vārstu uz leju vai uz augšu.\*

7. Pereguliuokite oro srautą, paspausdami sklendę aukštyn ir žemyn.\*

7. Regel de luchtstroom door de klep omhoog en omlaag te schuiven.\*

7. Reguler luftstrømmen ved å skyve ventilen opp og ned.\*

7. Wyregulować przepływ powietrza, przesuważąc zawór w górę lub w dół.\*

7. Regule o fluxo de ar deslocando a válvula para cima ou para baixo.\*

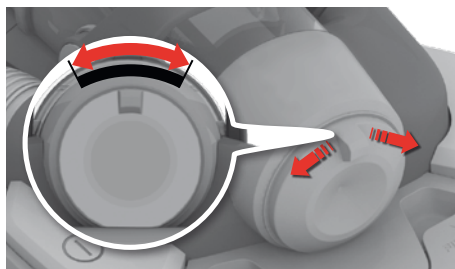

8. Πιέστε το κουμπί ρύθμισης ισχύος προς τα δεξιά για να αυξήσετε την ισχύ και προς τα αριστερά για να τη μειώσετε.\*

8. A teljesítmény növeléséhez tolja a teljesítmény-szabályzót jobbra, a csökkentéshez pedig balra.\*

8. Premere il regolatore di potenza verso destra per aumentare la potenza e verso sinistra per ridurla.\*

8. Lai palielinātu jaudu, pabīdīet jaudas regulēšanas pogu pa labi; lai samazinātu, pabīdīet to pa kreisi.\*

8. Spauskite galios reguliatorių dešinėn, jeigu galią norite padidinti; jeigu galią norite sumažinti, spauskite kairėn.\*

8. Druk de knop voor het vermogen naar rechts om de zuigkracht te verhogen en naar links om de zuigkracht te verlagen.\*

8. Skyv strømreguleringen til høyre for å øke kraften og til venstre for å redusere kraften.\*

8. Przetawić regulator mocy w prawo, aby zwiększyć moc lub w lewo, aby zmniejszyć.\*

8. Desloque o regulador de potência para a direita para aumentar a potência ou para a esquerda para diminuir a potência.\*

Εισαγάγετε το κλιπ στάθμευσης του ακροφυσίου σε μία από τις δύο υποδοχές στάθμευσης που βρίσκονται στο κάτω ή στο πίσω μέρος της συσκευής. Ο εύκαμπος σωλήνας τοποθετείται στο κλιπ που βρίσκεται πάνω στο σταθερό σωλήνα, για να καταλαμβάνει λιγότερο χώρο στην αποθήκευση.

Illesze a szívófejen lévő parkolósínt a készülék alján vagy hátsó részén kialakított hasítékba. A gégecsövet a csövön található sínhez rögzítheti, hogy kisebb helyen tárolható legyen a gép.

Inserire il gancetto della spazzola in una delle due fessure di arresto, sotto o sul retro dell'apparecchio. Il tubo flessibile può essere fissato con il gancio per occupare meno spazio al momento di riporre l'apparecchio.

Ievietojiet uzgaļa stiprinājuma skavu vienā no divām ligzdām — ierīces apakšā vai aizmugurē. Šļūteni var pievienot skavai uz caurulītes, lai ierīci varētu kompakti uzglabāt.

Antgalio pastatymo ausele įstatykite į vieną iš dviejų pastatymo angų, esančių po prietaisu arba jo gale. Žarną galima pritvirtinti prie ant vamzdžio esančio spaustuko, kad ji užimtų dar mažiau vietos.

Steek de clip voor bevestiging van het mondstuk in een van de twee sleuven, aan de onder- of achterzijde van het apparaat. Om tijdens de opslag ruimte te besparen, kan de slang worden bevestigd aan de clip op de buis.

Sett munnstykkets parkeringsklips på en av de to parkeringssporene på undersiden eller på baksiden av maskinen. Slangen kan festes til klipset på røret for mer kompakt oppbevaring.

Wsunąć zaczep do parkowania znajdujący się na ssawce w jeden z dwóch uchwytów do parkowania, znajdujących się na spodzie i z tyłu urządzenia. Wąż można zaczepić do zaczepu na rurze, aby ograniczyć przestrzeń zajmowaną podczas przechowywania.

Introduza o clip de estacionamento da escova numa das ranhuras de estacionamento: por baixo ou na parte de trás do aparelho. Para ocupar menos espaço quando não se está a utilizar o aparelho, é possível fixar a mangueira no clipe existente no tubo.



gre

hun

ita

latv

lith

ned

nor

pol

por

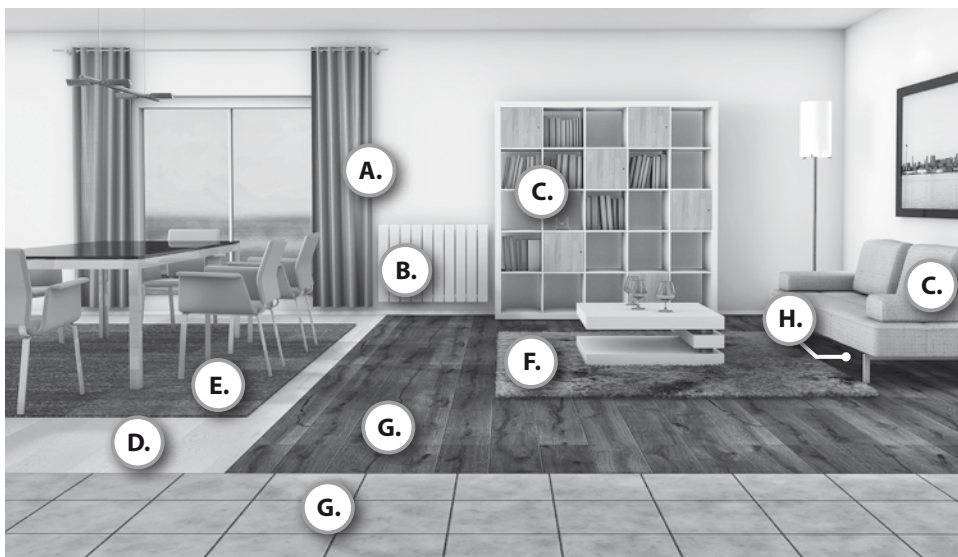

**Για τα καλύτερα δυνατά αποτελέσματα, ελέγξτε τα πέντε επίπεδα ισχύος κατά τη χρήση.**

(1=Κανονική λειτουργία, 5= Μέγιστο επίπεδο λειτουργίας)\*

Σε μοντέλα με χειροκίνητο έλεγχο, η ροή αέρα ρυθμίζεται από τη βαλβίδα αέρα (17).\*

**Az optimális teljesítmény érdekében használat közben válassza ki az öt teljesítményszint egyikét.**

(1=Normál üzemmód, 5= Maximális üzemmód) \*

A kézi vezérlésű modelleknél a légáramlás beállításához használja a levegőszabályzót (17). \*

**Per ottenere la massima aspirazione, controllare i cinque livelli di potenza durante l'uso.**

(1=modalità normale, 5= modalità massima)\*

Sui modelli a controllo manuale, il flusso dell'aria viene regolato con la valvola dell'aria (17).\*

**Optimālam sniegumam lietošanas laikā izmēģiniet piecus jaudas līmeņus.**

(1=normāls režīms, 5=maksimālais režīms) \*

Modeļiem ar manuālu vadību gaisa plūsmu regulē ar gaisa vārstu (17). \*

**Norėdami, kad preitaisis veiktu optimaliai, naudodami jį išbandykite penkis galios lygius.**

(1=įprastas režimas, 5= maksimalius režimas) \*

Rankiniu būdu valdomuose modeliuose oro srautas reguliuojamas oro sklende (17). \*

**Voor de beste prestatie dient u tijdens het gebruik de vijf krachtniveaus uit te proberen.**

(1=Normale modus, 5= Maximale modus)\*

Op handmatig bediende modellen wordt de luchtstroom aangepast door middel van de luchtklep (17).\*

**For optimal ytelse, sjekk de fem effektnivåene under bruk.**

(1=Normal modus, 5=Maksimal modus)\*

På modeller som kontrolleres manuelt, justeres luftstrømmen med luftventilen (17).\*

**Aby uzyskać optymalne efekty, należy podczas odkurzania sprawdzić działanie pięciu poziomów mocy**

(1 = tryb standardowy, 5 = tryb maksymalnej mocy). \*

W modelach ze sterowaniem ręcznym przepływ powietrza reguluje się za pomocą zaworu powietrznego (17). \*

**Para obter um desempenho óptimo, verifique os cinco níveis de potência durante a utilização.**

(1 = Modo Normal, 5 = Modo Máximo)\*

Nos modelos de controlo manual, o fluxo de ar é regulado na válvula de ar (17).\*

gre

hun

ita

latv

lith

ned

nor

pol

por

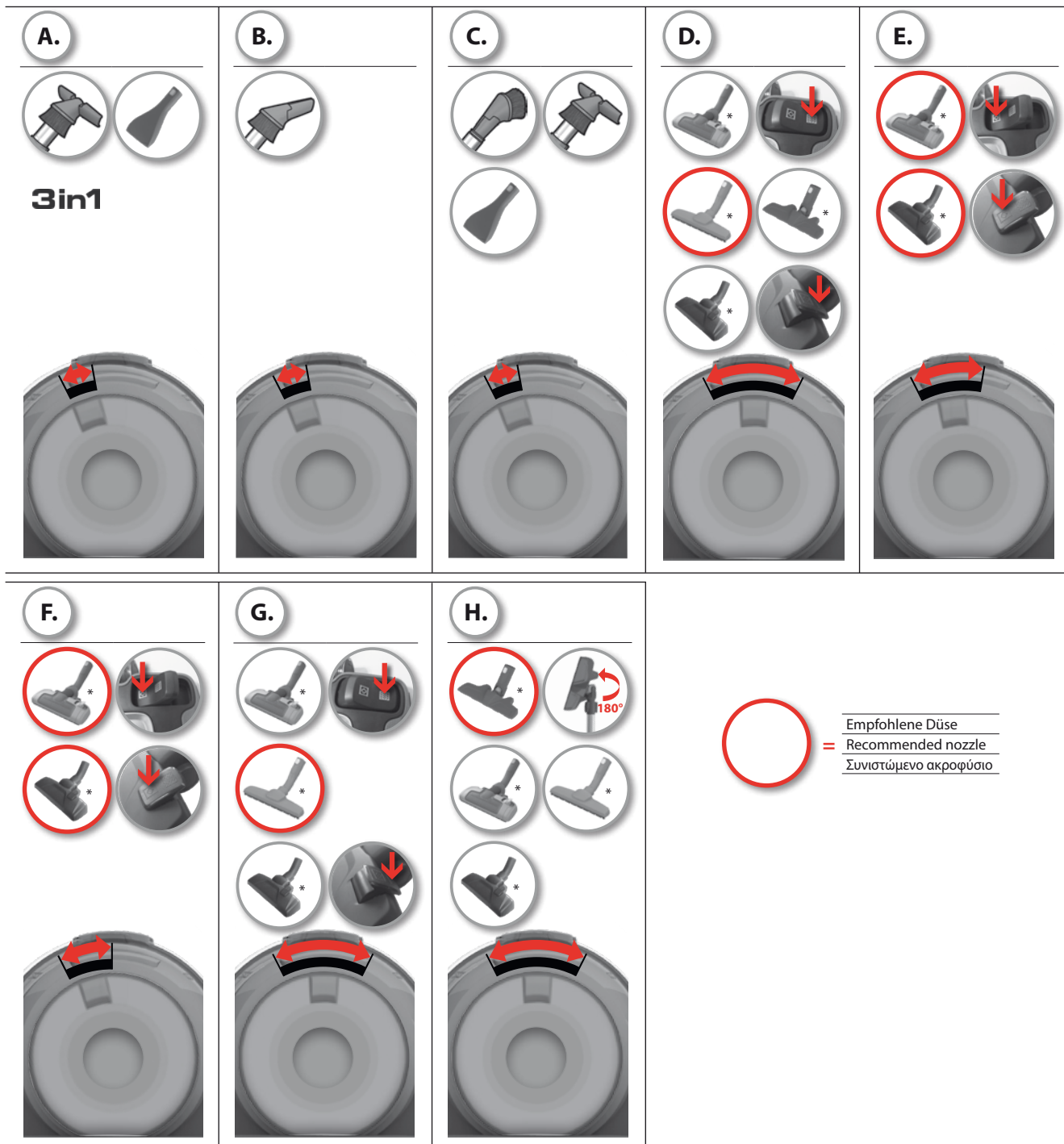

gre

hun

ita

latv

lith

ned

nor

pol

por

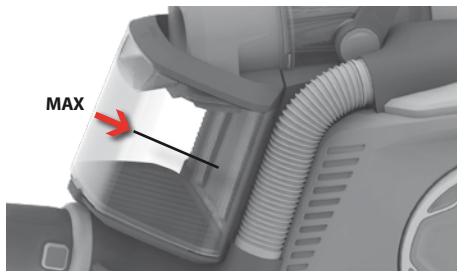

**1. Το περιεχόμενο του δοχείου σκόνης δεν πρέπει να ξεπερνά τη γραμμή που υποδεικνύει το μέγιστο όριο.** (Διαφορετικά, θα πρέπει να καθαρίσετε το φίλτρο που βρίσκεται πίσω από το δοχείο σκόνης.)

**1. A porgyűjtő maximum a MAX vonalig lehet tele.** (Ha túl van töltve ezen a szinten, a porgyűjtő mögött található szűrőt meg kell tisztítani)

**1. Il contenitore della polvere non deve essere riempito oltre il segno MAX** (in caso contrario, sarà necessario pulire il filtro dietro il contenitore della polvere).

**1. Putekļu tvertni nedrīkst uzpildīt tālāk par atzīmi MAX.** (Ja tvertne ir pārpildīta, ir jātīra aiz tās esošais filtrs)

**1. Dulkių indas negali prisipildyti virš MAX linijos.** (Indui perspildžius, reikia išvalyti už dulkių indo esantį filtrą)

**1. De stofbak mag niet boven de lijn MAX worden gevuld.** (Indien de stofbak te vol is, dient het filter achter de bak te worden gereinigd)

**1. Støvbeholderen må ikke fylles over MAX-linjen.** (Hvis støvbeholderen blir overfylt, må filteret bak beholderen rengjøres.)

**1. Pojemnik na kurz nie może być napełniony powyżej linii ze znakiem MAX.** (W przypadku przepełnienia wyczyścić filtr za pojemnikiem na kurz)

**1. O nível de enchimento do depósito do pó não pode ultrapassar a linha de limite MAX.** (Se tal acontecer, será necessário limpar o filtro existente atrás do depósito do pó)

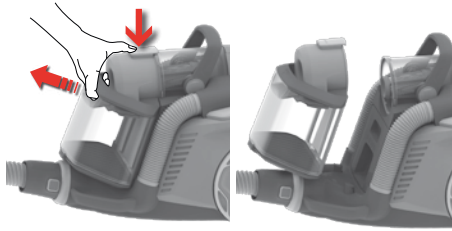

**2. Για να αφαιρέσετε το δοχείο σκόνης,** πατήστε το κουμπί στο επάνω μέρος της συσκευής και, ταυτόχρονα, τραβήξτε με προσοχή το δοχείο σκόνης από τη συσκευή.

**2. Oldja ki a porgyűjtőt a tisztítókészülék tetején található gomb megnyomásával,** és közben óvatosan húzza ki a porgyűjtőt a tisztítókészülékből.

**2. Sganciare il contenitore della polvere spingendo il pulsante sulla parte superiore dell'apparecchio** ed estrarlo contemporaneamente dall'apparecchio facendo attenzione.

**2. Atbrīvojiet putekļu tvertni,** nospiežot putekļsūcēja augšdaļā esošo pogu un vienlaikus piesardzīgi izvelkot putekļu tvertni no putekļsūcēja.

**2. Išimkite dulkių indą spausdami siurblio viršuje esantį mygtuką** ir kartu atsargiai traukdami dulkių indą iš siurblio.

**2. Druk op de knop aan de bovenzijde van de stofzuiger om de stofbak te ontgrendelen** en trek deze tegelijkertijd voorzichtig uit het apparaat.

**2. Ta ut støvbeholderen ved å trykke på knappen oppå støvsugeren** og samtidig forsiktig dra støvbeholderen ut av støvsugeren.

**2. Zwołnić pojemnik na kurz, naciskając przycisk na górze odkurzacza** i jednocześnie ostrożnie wyjąć pojemnik na kurz z odkurzacza.

**2. Solte o depósito do pó pressionando o botão na parte superior do aspirador e,** em simultâneo, puxando cuidadosamente o depósito do pó para fora do aspirador.

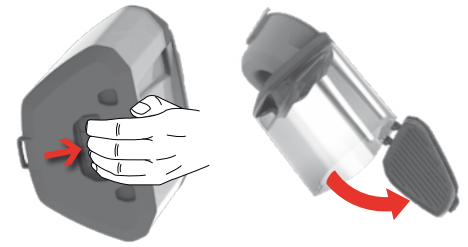

**3. Το δοχείο σκόνης ανοίγει από το κουμπί που βρίσκεται κάτω από το κάλυμμα.** Για να το απασφαλίσετε, τραβήξτε το κουμπί.

**3. A porgyűjtő kinyitására szolgáló gomb a fedél alatt található.** A gomb lenyomásával oldhatja ki.

**3. Il pulsante per aprire il contenitore della polvere si trova sotto il coperchio.** Per sbloccarlo, tirare il pulsante.

**3. Putekļu tvertnes atvēršanas poga atrodas zem vāka.** Atslēdziet, pavelkot pogu.

**3. Dulkių indo atidarymo mygtukas yra po dangčiu.** Atidarykite patraukdami šį mygtuką.

**3. De knop voor het openen van de stofbak bevindt zich onder het deksel.** Trek aan de knop om te ontgrendelen.

**3. Knappen som løser støvbeholderen, er plassert under lokket.** Løsne den ved å trekke i knappen.

**3. Przycisk do otwierania pojemnika na kurz znajduje się pod pokrywą.** Odblokować, pociągając za przycisk.

**3. O botão de abertura do depósito do pó encontra-se por baixo da tampa.** Pressione o botão para o desbloquear.



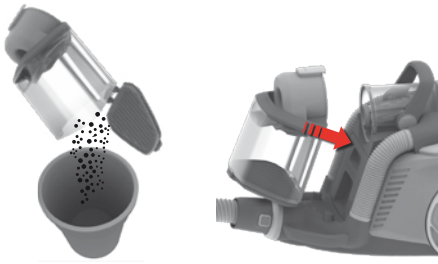

**4. Αδειάστε τη σκόνη στον κάδο απορριμμάτων.**

Για να το επανατοποθετήσετε το δοχείο σκόνης, ακολουθήστε την αντίστροφη διαδικασία.

**4. Űrítse ki a port a szemetesbe.** Fordított sorrendben szerezle össze a készüléket.

**4. Svuotare il contenitore della polvere.** Procedere nell'ordine inverso per riposizionarlo.

**4. Iztukšojiet putekļu tvertni.** Uzstādišanu veiciet pretējā secībā.

**4. Išpilkite dulkes į šiukšliadėžę.** Surinkite dulkių siurbį, atlikdami veiksmus atvirkštine eilės tvarka.

**4. Leeg de stofzak.** Breng het reservoir weer aan door de hiervoor beschreven stappen in omgekeerde volgorde uit te voeren.

**4. Tøm støvet i støvbeholderen.** Monter på nytt i motsatt rekkefølge.

**4. Opróżnić pojemnik z kurzu.** Zamontować w odwrotnej kolejności.

**4. Remova o pó existente no interior do depósito do pó.** Volte a instalá-lo pela ordem inversa.

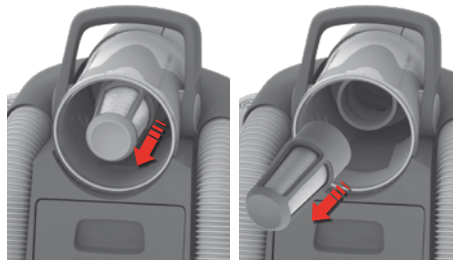

**5. Αν χρειαστεί, μπορείτε να αφαιρέσετε το ρύγχος από το κυκλωνικό δοχείο και να το ξεπλύνετε με νερό.**

Αφήστε το φίλτρο να στεγνώσει για 24 ώρες πριν το τοποθετήσετε ξανά στη συσκευή.

**5. A körkörös kamrán belüli orr rész szükség esetén eltávolítható és vízzel leöblíthető.**

Hagyja 24 órán át száradni mielőtt visszahelyezné a készülékbe.

**5. Il componente dentro il ciclone è rimovibile e può essere risciacquato in acqua, se necessario.**

Lasciarlo ad asciugare per 24 ore prima di inserirlo nuovamente nella macchina.

**5. Ciklona sistēmas priekšgalu var noņemt un nepieciešamības gadījumā skalot ūdenī.**

Pirms ievietošanas atpakaļ ierīcē ļaujiet tam izžūt 24 stundas.

**5. Ciklono viduje esantį snapelį galima išimti ir praskalauti vandeniu.**

Prieš įdėdami jį atgal į prietaisą, palaukite 24 valandas, kol jis išdžius.

**5. De neus in de cycloon kan indien nodig worden verwijderd en met water worden gereinigd.**

Laat het filter 24 uur drogen voordat u het weer in het apparaat terugplaatst.

**5. Tuten i sentrifugen kan tas av og skylles i vann om nødvendig.**

La det tørke i 24 timer før du setter den tilbake i maskinen.

**5. We wnętrzu filtra odśrodkowego znajduje się wkładka, którą w razie potrzeby można wyjąć i umyć w wodzie.**

Przed umieszczeniem filtra w urządzeniu należy pozostawić go na 24 godziny do wyschnięcia.

**5. Se for necessário, é possível remover o cone ciclónico e lavá-lo com água.**

Deixe secar durante 24 horas antes de voltar a colocá-lo no aparelho.



gre

hun

ita

latv

lith

ned

nor

pol

por

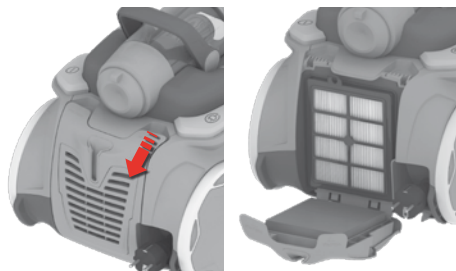

- gre**
1. Τραβήξτε για να ανοίξετε το πίσω κάλυμμα.

- hun**
1. Húzza meg a hátsó fedél kinyitására.

- ita**
1. Tirare per aprire il coperchio posteriore.

- latv**
1. Paveļciet, lai atvērtu aizmugurējo vāku.

- lith**
1. Patraukite, kad atidarytumėte galinį dangtelį.

- ned**
1. Trek om de achterzijde te openen.

- nor**
1. Dra for å åpne bakdekselet.

- pol**
1. Pociągnąć, aby otworzyć tylną pokrywę.

- por**
1. Puxe para abrir a tampa traseira.

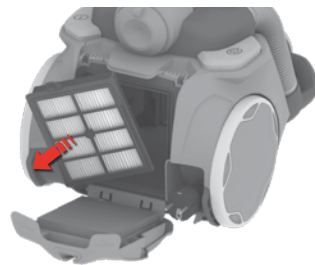

2. Αφαιρέστε το πλενόμενο φίλτρο υγιεινής και ξεπλύνετε το με κρύο νερό. Το φίλτρο μπορεί να αντικατασταθεί. (EFH13W)

2. Vegye ki a mosható higiénikus szűrőt és öblítse át hideg vízzel. A szűrőt ki lehet cserélni. (EFH13W)

2. Estrarre il filtro hygiene lavabile e risciacquare con acqua fredda. Il filtro può essere sostituito. (EFH13W)

2. Izņemiet mazgājamo higiēnisko filtru un izskalojiet to ar aukstu ūdeni. Filtru var mainīt. (EFH13W)

2. Išimkite plaunamą higieninį filtrą ir išskalaukite šaltu vandeniu. Filtrą galima pakeisti. (EFH13W)

2. Verwijder het wasbare hygiënefilter en spoel het af met koud water. Het filter kan worden vervangen. (EFH13W)

2. Ta ut det skyllebare hygienefiltret, og skyll det med kaldt vann. Filteret kan byttes. (EFH13W)

2. Wyjąć filtr wielokrotnego użytku przystosowany do mycia i opłukac zimną wodą. Filtr można wymienić. (EFH13W)

2. Remova o filtro Higiênico lavável e lave-o com água fria. É possível mudar o filtro. (EFH13W)

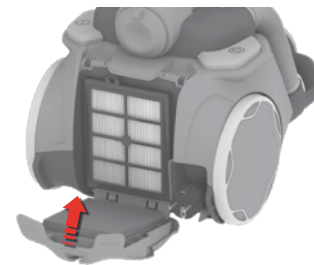

3. Αφήστε το να στεγνώσει για 24 ώρες πριν το τοποθετήσετε ξανά στη συσκευή. Το φίλτρο πρέπει να αντικαθίσταται κάθε 2 χρόνια.

3. Hagyja száradni 24 órán át mielőtt visszateszi a készülékbe. 2 évente cserélje ki a szűrőt.

3. Lasciarlo ad asciugare per 24 ore prima di inserirlo nuovamente nella macchina. Sostituire il filtro ogni 2 anni.

3. Pirms ievietošanas atpakaļ ierīcē ļaujiet tam izžūt 24 stundas. Nomainiet filtru reizi 2 gados.

3. Prieš įdėdami jį atgal į prietaisą, palaukite 24 valandas, kol jis išdžius. Keiskite šį filtrą kas 2 metus.

3. Laat het filter 24 uur drogen voordat u het weer in het apparaat terugplaatst. Vervang het filter om de 2 jaar.

3. La det tørke i 24 timer før du setter den tilbake i maskinen. Bytt ut filtret hvert 2. år.

3. Przed umieszczeniem filtra w urządzeniu należy pozostawić go na 24 godziny do wyschnięcia. Filtr należy wymieniać co 2 lata.

3. Deixe secar durante 24 horas antes de voltar a colocá-lo no aparelho. Substitua o filtro a cada 2 anos.

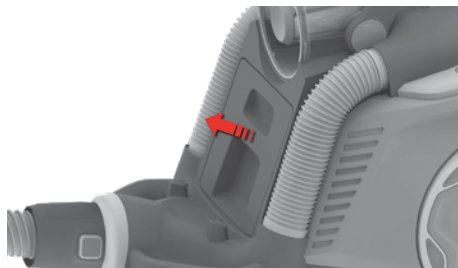

1. Αφαιρέστε το πλαίσιο του φίλτρου, που βρίσκεται πίσω από το δοχείο σκόνης.

1. Húzza ki a porgyűjtő mögött található szűrőkeretet.

1. Estrarre il portafiltro che si trova dietro il contenitore della polvere.

1. Izvelciet aiz putekļu tvertnes esošo filtra korpusu.

1. Ištraukite filtrą iš rėmo, kuris yra už dulkių indo.

1. Verwijder het filterframe dat zich achter de stofbak bevindt.

1. Trekk ut filterrammen som er plassert bak støvbeholderen.

1. Wyjąć obudowę filtra i umieścić za pojemnikiem na kurz.

1. Puxe para fora a estrutura do filtro existente atrás do depósito do pó.

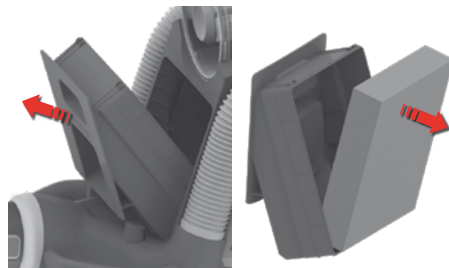

2. Αφαιρέστε το φίλτρο από το πλαίσιο

2. Vegye ki a szűrőt a szűrőkeretből.

2. Rimuovere il filtro dal portafiltro.

2. Izņemiet filtru no filtra korpusa.

2. Išimkite filtrą iš filtro rėmo.

2. Verwijder het filter uit het filterframe.

2. Ta filteret ut av filterrammen.

2. Wyjąć filtr z ramy filtra.

2. Retire o filtro da respectiva estrutura.



3. Το φίλτρο πρέπει να πλένεται με κρύο νερό σε τακτική βάση ή τουλάχιστον κάθε 3 μήνες. Τα φίλτρα πρέπει να αντικαθίστανται τουλάχιστον κάθε 2 χρόνια. Αρ. αναφοράς φίλτρου: EF129.

3. Rendszeresen, de legalább 3 havonta öblítse le hideg vízzel a szűrőt. A szűrőket két évente cserélni kell. A szűrő hivatkozási száma: EF129.

3. Lavare il filtro in acqua fredda periodicamente o al massimo ogni 3 mesi. Il filtro deve essere sostituito ogni 2 anni. Riferimento filtro: EF129.

3. Regulāri mazgājiet filtru aukstā ūdenī, vismaz reizi 3 mēnešos. Filtri ir jāmaina reizi 2 gados. Filtra kods: EF129.

3. Reguliariai, arba bent kartą per 3 mėnesius, praplaukite filtrą šaltu vandeniu. Filtrus reikia keisti kas 2 metus. Filtro informacija: EF129.

3. Was het filter regelmatig met koud water, of minimaal een keer in de drie maanden. Filters dienen iedere twee jaar te worden vervangen. Filterreferentie: EF129.

3. Skylt filteret med kaldt vann regelmessig eller minst hver 3. måned. Filtre bør byttes ut hvert 2. år. Filterreferanse: EF129.

3. Regularnie myć filtr w zimnej wodzie, co najmniej raz na 3 miesiące. Filtry należy wymieniać co 2 lata. Oznaczenie katalogowe filtra: EF129.

3. Lave o filtro com água fria regularmente ou, pelo menos, a cada 3 meses. Os filtros devem ser substituídos a cada 2 anos. Referência do filtro: EF129.

gre

hun

ita

latv

lith

ned

nor

pol

por

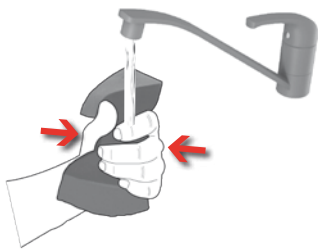

**gre** 4. Πιέστε το φίλτρο καθώς το πλένετε.

**hun** 4. Az öblítéskor nyomja össze a szűrőt.

**ita** 4. Strizzare il filtro durante il lavaggio.

**latv** 4. Mazgāšanas laikā saspiediet filtru.

**lith** 4. Plaudami filtrą suspauskite.

**ned** 4. Wring het filter uit tijdens het reinigen.

**nor** 4. Klem filteret mens du skyller det.

**pol** 4. Podczas mycia wyciskać filtr.

**por** 4. Aperte o filtro durante a respectiva lavagem.

**5. Στύψτε το φίλτρο.**

Αφήστε το φίλτρο να στεγνώσει για 24 ώρες πριν το τοποθετήσετε ξανά στη συσκευή.

**5. Préselje ki a maradék vizet a szűrőből.**

Hagyja 24 órán át száradni mielőtt visszahelyezné a készülékbe.

**5. Strizzare il filtro per rimuovere l'acqua in eccesso.**

Lasciarlo ad asciugare per 24 ore prima di inserirlo nuovamente nella macchina.

**5. Izspiediet atlikušo ūdeni no filtra.**

Pirms ievietošanas atpakāļ ierīcē ļaujiet tam izžūt 24 stundas.

**5. Suspauskite filtrą, kad išbėgtų jame likęs vanduo.**

Prieš įdėdami jį atgal į prietaisą, palaukite 24 valandas, kol jis išdžius.

**5. Wring eventueel achtergebleven water uit het filter.**

Laat het filter 24 uur drogen voordat u het weer in het apparaat terugplaatst.

**5. Klem ut alt vannet av filteret.**

La det tørke i 24 timer før du setter den tilbake i maskinen.

**5. Wycisnąć z filtra resztki wody.**

Przed umieszczeniem filtra w urządzeniu należy pozostawić go na 24 godziny do wyschnięcia.

**5. Escorra a restante água do filtro, apertando-o.**

Deixe secar durante 24 horas antes de voltar a colocá-lo no aparelho.

**6. Αφού στεγνώσει, τοποθετήστε το φίλτρο και πάλι στο πλαίσιο προσέχοντας να μην υπάρχουν κενά.**

**6. Ha a szűrő megszáradt, tegye vissza megfelelően a szűrőkeretbe úgy, hogy ne legyen rés a keret és a szűrő között.**

**6. Quando il filtro è asciutto, inserirlo nuovamente nel portafiltro assicurandosi che aderisca perfettamente.**

**6. Kad filtrs ir sauss, ievietojiet to filtra korpusā tā, lai neveidotos spraugas.**

**6. Filtrui išdžiuvus, tinkamai įdėkite jį į filtro rėmą (kad neliuktų tarpų).**

**6. Laat het filter drogen voor u het weer op de juiste wijze en zonder openingen in het filterframe monteert.**

**6. Når filteret er tørt, setter du det tilbake i filterrammen uten noen åpninger.**

**6. Gdy filtr jest suchy, dokładnie osadzić w ramie filtra, nie pozostawiając szczelin.**

**6. Quando o filtro estiver seco, volte a instalá-lo na respectiva estrutura, sem deixar folgas.**

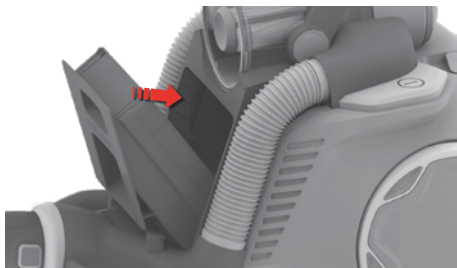

7. Τοποθετήστε ξανά το φίλτρο και το πλαίσιο στο σώμα της συσκευής.
7. Tegye vissza a keretet a szűrővel együtt a készülékbe.
7. Reinsere il filtro e il portafiltro nel corpo dell'apparecchio.
7. Ievietojiet filtra korpusu ar filtru ierīces korpusā.
7. Grażinkite filtrą ir filtro rėmą į prietaiso korpusą.
7. Plaats het filter met het filterframe terug in het apparaat.
7. Sett filteret og filterramme tilbake i maskinen.
7. Ponownie zamontować filtr i ramę filtra w urządzeniu.
7. Volte a instalar o filtro e a respectiva estrutura no aparelho.

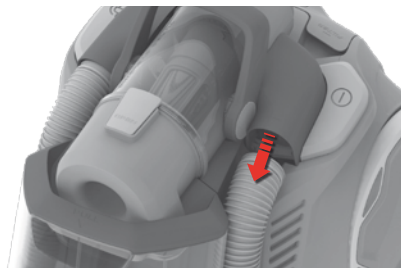

8. Σε περίπτωση που εγκλωβιστεί κάποιο αντικείμενο στους μικρούς σωλήνες εισόδου και εξόδου, μπορείτε να τους αφαιρέσετε. Για να βγάλετε το σωλήνα, τραβήξτε τον από το επάνω μέρος. (Για να τον επανατοποθετήσετε, ακολουθήστε την αντίστροφη διαδικασία.)
8. A rövid bemeneti és kimeneti csöveket el lehet távolítani, ha bármi bennakadt volna. A tetejénél húzva lehet eltávolítani a csövet (és fordított sorrendben kell visszatenni).
8. È possibile rimuovere i tubi di uscita e di ingresso corti se vi rimangono oggetti intrappolati. Estrarre tirando il tubo dalla parte superiore (per reinserirlo, eseguire l'operazione inversa).
8. Ja isajā iepļūdes vai izplūdes caurulītē kaut kas ir iestrēdzis, to var noņemt. Atvienojiet, pavelkot caurulīti aiz augšdaļas (veiciet pretēju darbību, lai to uzstādītu).
8. Jei į vamzdžiuose kažkas užstrigo, galima nuimti trumpus įleidimo ir išleidimo vamzdžius. Atkabinkite patraukdami vamzdį viršuje (įdėkite atlikdami veiksmus atvirkštine tvarka).
8. De korte toevoer en afvoer kunnen worden losgekoppeld om eventuele vastzittende delen te verwijderen. Koppel los door aan de buis aan de bovenzijde te trekken (omgekeerde volgorde om weer terug te plaatsen).
8. De korte innløps- og utløpsrørene kan tas av hvis noe setter seg fast. Ta dem av ved å trekke i det øverste røret (motsatt rekkefølge for å sette det tilbake).
8. W razie zablokowania się wciągniętych przez ssawkę elementów można wymontować krótkie rury wlotowe i wylotowe. Odłączyć, pociągając za górną rurę (podłączyć w odwrotnej kolejności).
8. É possível remover os tubos curtos de entrada e saída caso fique preso algum objecto. Desencaixe-os puxando o tubo na parte superior (siga a ordem inversa para os voltar a colocar).

gre

hun

ita

latv

lith

ned

nor

pol

por



- gre**
1. Αποσυνδέστε το ακροφύσιο από το σωλήνα. Χρησιμοποιήστε τη λαβή του εύκαμπτου σωλήνα, για να καθαρίσετε το ακροφύσιο.

- hun**
1. Távolítsa el a szivófejet a csőről. Használja a fogantyút a szivófej tisztításához.

- ita**
1. Togliere la bocchetta dal tubo. Per pulire la bocchetta, utilizzare l'impugnatura del tubo flessibile.

- latv**
1. Atvienojiet uzgali no caurules. Uzgaļa tīrīšanai izmantojiet gofrētās caurules rokturi.

- lith**
1. Antgalį nuimkite nuo vamzdžio. Antgalį išvalykite naudodami žarnos rankeną.

- ned**
1. Haal het mondstuk los van de buis. Gebruik de slanggreep om het mondstuk te reinigen.

- nor**
1. Ta munnstykket av røret. Rengjør munnstykket med slangehåndtaket.

- pol**
1. Odłącz ssawkę od rury. Oczyszć ssawkę, używając uchwytu węża.

- por**
1. Separe o bocal do tubo. Utilize a pega da mangueira para limpar o bocal.



2. **Εάν οι τροχοί κολλήσουν**, καθαρίστε τους αφαιρώντας το κάλυμμά τους με ένα μικρό κατασαβίδι.

2. **Ha a kerekek beragadtak**, a tisztításhoz távolítsa el a fedeleket egy laposfejű csavarhúzóval.

2. **Se le ruote sono bloccate**, pulirle rimuovendo i copriruota con l'ausilio di un piccolo cacciavite.

2. **Ja riteņi ir iesprūduši**, iztīriet tos, ar nelielu skrūvgriezi nopemot tiem uzmvavas.

2. **Je i ratukai užsiblokavo**, naudodami mažą atsuktuvą nuimkite ratų dangtelį ir išvalykite juos.

2. **Als de wieltjes klem zitten**, verwijdert u met een kleine schroevendraaier de wieldop om het wielte schoon te maken.

2. **Hvis hjulene ikke går rundt**, rengjør du dem ved å fjerne hjuldekselet med en liten skrutrekker.

2. **Jeśli kółka się zablokowały**, oczyść je, usuwając osłonę kółka za pomocą niewielkiego śrubokręta.

2. **Se as rodas estiverem presas**, limpe-as removendo a capa da roda com uma pequena chave de fendas.



3. Ξεβιδώστε τον άξονα και καθαρίστε όλα τα μέρη. Τοποθετήστε τα ξανά ακολουθώντας τη διαδικασία αντίστροφα.

3. Csavarozza ki a kerekek tengelyét a tisztításhoz. Helyezze vissza őket fordított sorrendben.

3. Svitare l'asse delle ruote e pulire tutte le parti. Rimontare i componenti in ordine inverso.

3. Noskrūvējiet riteņu asi un notīriet visas to daļas. Uzstādiet atpakaļ apgriezātā secībā.

3. Atsukite ratų ašį ir išvalykite visas dalis. Detales iš naujo sudėkite atvirkštine tvarka.

3. Schroef de wielas los en maak alle onderdelen schoon. Plaats de onderdelen in omgekeerde volgorde terug.

3. Skru av hjulaksen, og rengjør alle delene. Sett sammen delene igjen.

3. Odkręć oś i oczyść wszystkie części. Włóż części z powrotem, wykonując te czynności w odwrotnej kolejności.

3. Desaparafuse o eixo da roda e limpe todas as peças. Volte a montar pela ordem inversa.

### Η ηλεκτρική σκούπα δεν λειτουργεί

- Βεβαιωθείτε ότι το καλώδιο είναι συνδεδεμένο με το ρεύμα.
- Βεβαιωθείτε ότι η πρίζα και το καλώδιο δεν παρουσιάζουν βλάβη.
- Ελέγξτε για καμένη ασφάλεια.

### Καθαρισμός του εύκαμπτου σωλήνα

Καθαρίστε τον εύκαμπο σωλήνα "πιέζοντάς" τον. Ωστόσο, να είστε προσεκτικοί στην περίπτωση που η απόφραξη έχει προκληθεί από γυαλιά ή βελόνες που έχουν πιαστεί μέσα στον εύκαμπο σωλήνα.

*Σημείωση: Η εγγύηση δεν καλύπτει οποιαδήποτε ζημιά προκληθεί στους εύκαμπτους σωλήνες ως αποτέλεσμα του καθαρισμού τους.*

### Έχει μπει νερό στην ηλεκτρική σκούπα

Θα πρέπει να γίνει αντικατάσταση του κινητήρα σε ένα εξουσιοδοτημένο κέντρο εξυπηρέτησης της Electrolux. Τυχόν βλάβες του κινητήρα που προκαλούνται από διείσδυση νερού δεν καλύπτονται από την εγγύηση.

Για τυχόν άλλα προβλήματα, επικοινωνήστε με ένα εξουσιοδοτημένο κέντρο εξυπηρέτησης της Electrolux.

### L'aspirapolvere non si accende

- Controllare che il cavo sia collegato all'alimentazione di rete.
- Controllare che la spina e il cavo non siano danneggiati.
- Controllare che non vi sia un fusibile bruciato.

### Pulizia del tubo flessibile

Liberare il tubo flessibile esercitando una lieve pressione. Tuttavia, prestare attenzione nel caso in cui l'ostruzione sia stata causata da frammenti di vetro o aghi all'interno del flessibile.

*Nota: La garanzia non copre alcun danno al tubo qualora sia causato dalla pulizia del pezzo.*

### Infiltrazione d'acqua nell'aspirapolvere

Sarà necessario far sostituire il motore presso un centro di assistenza autorizzato Electrolux. I danni al motore causati dall'infiltrazione d'acqua non sono coperti dalla garanzia.

Per altri problemi contattare un centro di assistenza Electrolux autorizzato.

### A porszívó nem indul

- Ellenőrizze, hogy az elektromos tápkábel csatlakoztatva van-e a hálózati aljzathoz.
- Ellenőrizze, hogy nem sérült-e meg a csatlakozódugó vagy a tápkábel.
- Ellenőrizze, hogy nem égett-e ki (illetve nem kapcsolt-e le) valamelyik biztosíték.

### A gégecső tisztítása

A gégecsövet „nyomogatással” tisztíthatja meg. Legyen azonban óvatos, mert a dugulást a gégecsőben rekedt üvegszilánk vagy tű is okozhatja.

*Megjegyzés: a garancia nem terjed ki a tömlő tisztítás közben bekövetkezett bárminemű megrongálódására.*

### Víz került a porszívóba

Valószínűleg ki kell cserélni a porszívó motorját egy hivatalos Electrolux márkaszervizben. A motornak a víz által okozott károsodására nem terjed ki a garancia.

Minden egyéb problémával forduljon hivatalos Electrolux márkaszervizhez.

### Putekļu sūcējs nedarbojas

- Pārbaudiet, vai kabelis ir pievienots strāvas padevei.
- Pārbaudiet, vai kontaktdakša un kabelis nav bojāti.
- Pārbaudiet, vai drošinātājs nav pārdedzis.

### Gofrētās caurules tīrīšana

Iztīriet gofrēto cauruli to saspiežot. Taču ievērojiet piesardzību, ja aizsprostojumu ir izraisījis gofrētājā caurulē iekļuvis stikls vai adatas.

*Piezīme. Garantija neattiecas uz bojājumiem, kas radušies, tirot gofrēto cauruli.*

### Putekļu sūcējā iekļuvus ūdens

Motors jānomaina oficiālajā Electrolux tehniskās apkopes centrā. Bojājumus, kas radušies, ūdenim iekļūstot motorā, garantija nesedz.

Ja rodas vēl kādas problēmas, sazinieties ar Electrolux oficiālo tehniskās apkopes centru.

gre

hun

ita

latv

lith

ned

nor

pol

por



**Dulkių siurblys neįsijungia**

- Patikrinkite, ar laidas įjungtas į tinklą.
- Patikrinkite, ar nepažeisti kištukas ir laidas.
- Patikrinkite, ar neperdegė saugiklis.

**Žarnos valymas**

Žarną valykite ją suspausdami. Kita vertus, būkite atsargūs, nes žarną galėjo užkimšti stiklas arba adatos.

*Pastaba: Garantiniai įsipareigojimai negalioja, jei pažeidimai atsirado valant žarną.*

**Į dulkių siurbį pateko vandens**

Įgaliotajame „Electrolux“ techninės priežiūros centre reikės pakeisti variklį. Dėl patekusio vandens sugedusiam varikliui garantija netaikoma.

Jei kiltų daugiau problemų, susisiekite su įgalioto „Electrolux“ techninės priežiūros centro specialistais.

**Støvsugerer starter ikke**

- Kontroller at ledningen er satt i stikkontakten.
- Kontroller at støpselet og ledningen ikke er skadet.
- Kontroller at ingen sikringer er gått.

**Fjerne blokkeringer fra slangen**

Fjern blokkeringer fra slangen ved å klemme den. Vær forsiktig i tilfelle tilstoppingen skyldes glass, nåler eller lignende.

*Merk: Garantien dekker ikke skader på slangen som skyldes rengjøring av den.*

**Det er kommet vann inn i støvsugerer**

Motoren må skiftes ut på et autorisert Electrolux-servicesenter. Skade på motoren som er forårsaket av vann, dekkes ikke av garantien.

Hvis du har andre problemer med støvsugerer, kontakter du et autorisert Electrolux-servicesenter.

**Stofzuiger doet het niet**

- Controleer of de stekker in het stopcontact zit.
- Controleer of de stekker en het snoer niet beschadigd zijn.
- Controleer of de zekeringen niet doorgebrand zijn.

**De slang leegmaken**

Knijp in de slang om verstoppingen te verwijderen. Wees echter voorzichtig als de kans bestaat dat de verstopping wordt veroorzaakt door glas of naalden in de slang.

*Let op. De garantie geldt niet voor beschadigingen die zijn ontstaan tijdens het reinigen van de slang.*

**Er is water in de stofzuiger gekomen**

De motor moet door een erkend Electrolux Service Centre worden vervangen. Schade aan de motor veroorzaakt door binnendringend water valt niet onder de garantie.

Voor alle verdere problemen raadpleegt u een erkend Electrolux Service Centre.

**Nie można uruchomić odkurzacza**

- Sprawdź, czy przewód zasilający jest podłączony do źródła zasilania.
- Upewnij się, że wtyczka i przewód zasilający nie są uszkodzone.
- Sprawdź, czy w sieci nie ma przepalonego bezpiecznika.

**Czyszczenie węża**

Oczyść wąż „wyciskając” go. Należy jednak zachować ostrożność, jeśli blokada została spowodowana przez szkło lub igły, które dostały się do wnętrza węża.

*Uwaga: Gwarancja nie obejmuje żadnych uszkodzeń węża spowodowanych jego czyszczeniem.*

**Do odkurzacza dostała się woda**

W takim przypadku konieczna będzie wymiana silnika przez pracownika autoryzowanego centrum serwisowego firmy Electrolux. Gwarancja nie obejmuje uszkodzeń silnika powstałych w wyniku dostania się wody do wnętrza urządzenia.

W przypadku jakichkolwiek dalszych problemów skontaktuj się z autoryzowanym centrum serwisowym firmy Electrolux.

gre

hun

ita

latv

lith

ned

nor

pol

por

**La aspiradora no se pone en funcionamiento**

- Compruebe que el cable de alimentación esté correctamente enchufado en la toma de corriente.
- Verifique que el enchufe y los cables no estén dañados.
- Observe si se ha fundido algún fusible.

**Limpieza del tubo flexible**

Para limpiar el tubo flexible, "apriételo". No obstante, tenga mucho cuidado por si la obstrucción la han producido trozos de vidrio o agujas atascadas en el interior del tubo flexible.

*Nota: la garantía no cubre ningún daño ocasionado en los tubos elásticos durante la limpieza.*

**Ha entrado agua en la aspiradora**

En este caso es necesario cambiar el motor en un centro técnico autorizado de Electrolux. Los daños en el motor causados por la entrada de agua no están cubiertos por la garantía.

Si surgen más problemas, póngase en contacto con un centro técnico autorizado de Electrolux.

gre

hun

ita

latv

lith

ned

nor

pol

por

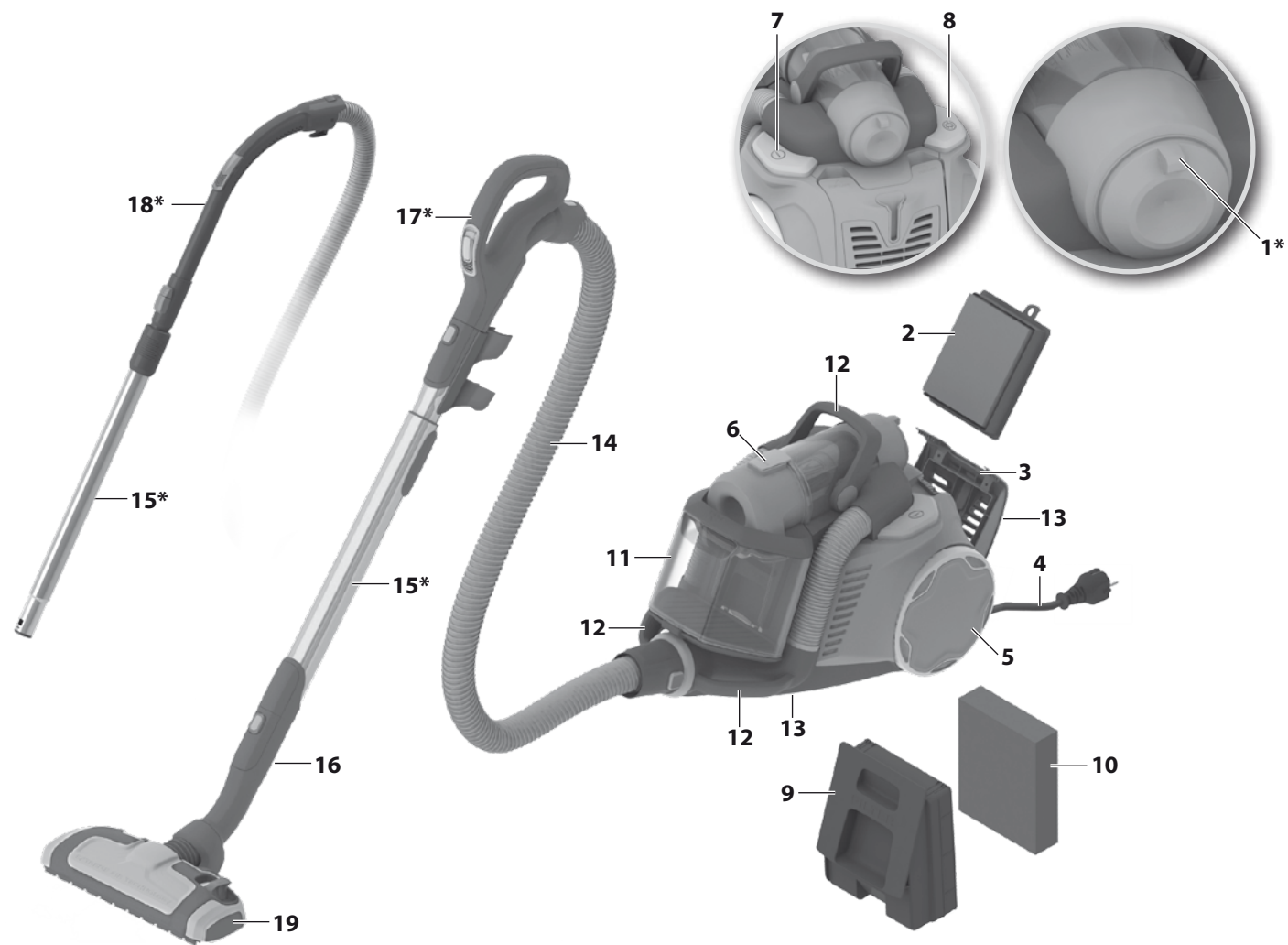

17\*

18\*

18\*

19\*

20\*

21\*

22\*

23\*

24



**Descrierea aspiratorului UltraFlex:**

1. Reglare a puterii\*
2. Filtru igienic lavabil (EFH13W)
3. Grilă pentru filtru
4. Cablu de alimentare
5. Roți din spate
6. Buton de eliberare recipient pentru praf
7. Buton ON/OFF (Pornit/oprit)
8. Buton de înfășurare a cablului
9. Cadru filtru
10. Filtru principal lavabil
11. Recipient pentru praf
12. Mânere
13. 2 fante pentru parcare
14. Furtun\*
15. Tub telescopic\*
16. Clemă de parcare
17. Mâner AeroPro ergonomic\*
18. Mâner AeroPro classic\*
19. Duză AeroPro Extreme\*
20. Duză DustPro\*
21. Duză AeroPro parketto\*
22. Duză Flex Pro™\*
23. Duză pentru păr de animale
24. Duză AeroPro 3 in 1

\* Accesoriile pot diferi de la model la model.

**Opis naprave UltraFlex:**

1. Regulator moći sesanja\*
2. Pralni higijenski filter (EFH13W)
3. Mreža filtra
4. Napajalni kabel
5. Zadnji kolesi
6. Gumb za sprostitve posode za prah
7. Gumb za vklop/izklop
8. Gumb za navijanje kabla
9. Ohišje filtra
10. Pralni glavni filter
11. Posoda za prah
12. Ročaja
13. 2 reži za postavitev na enoto
14. Cev za nastavek\*
15. Teleskopska cev\*
16. Zaponka za postavitev na enoto
17. Ročaj AeroPro ergo\*
18. Ročaj AeroPro classic\*
19. Krtaca za AeroPro Extreme\*
20. Krtaca za DustPro\*
21. Krtaca za parket AeroPro\*
22. Krtaca za Flex Pro™\*
23. Nastavek za čiščenje za živalmi
24. Nastavek AeroPro 3v1

\* Nastavki se lahko glede na model razlikujejo.

**UltraFlex Özellikleri:**

1. Güç ayarlaması\*
2. Yıkanebilir Hijyen Filtresi (EFH13W)
3. Filtre Izgarası
4. Güç kablosu
5. Arka tekerler
6. Toz bölmesi serbest bırakma düğmesi
7. Açma/Kapama düğmesi
8. Kablo sarma düğmesi
9. Filtre çerçevesi
10. Yıkanebilir ana filtre
11. Toz haznesi
12. Kollar
13. 2 adet park yuvası
14. Hotum\*
15. Teleskobik boru\*
16. Park yuvası
17. AeroPro ergonomik sap\*
18. AeroPro klasik sap\*
19. AeroPro Extreme başlık\*
20. DustPro başlık\*
21. AeroPro parketto başlık\*
22. Flex Pro™ başlık\*
23. Evcil hayvan başlığı
24. AeroPro 3in1 Başlık

\* Aksesuarlar, modelden modele farklılık gösterebilir.

**Описание Вашего UltraFlex:**

1. Регулятор мощности\*
2. Моющийся гигиенический фильтр (EFH13W)
3. Решетка фильтра
4. Шнур питания
5. Задние колеса
6. Кнопка отсоединения контейнера для пыли
7. Кнопка «Вкл/Выкл»
8. Кнопка сматывания шнура
9. Рамка держателя фильтра
10. Моющийся основной фильтр
11. Контейнер для пыли
12. Ручки
13. Два парковочных гнезда
14. Шланг\*
15. Телескопическая трубка\*
16. Парковочная защелка
17. Рукотка AeroPro ergo\*
18. Рукотка AeroPro classic\*
19. Насадка AeroPro Extreme\*
20. Насадка DustPro\*
21. Насадка AeroPro parketto\*
22. Насадка Flex Pro™\*
23. Насадка для сбора шерсти домашних животных
24. Насадка Аэропро 3 в 1

\* Принадлежности могут отличаться от модели к модели.

**UltraFlex-tuotteen kuvaus:**

1. Tehonsäätö\*
2. Pestävä hygieniasuodatin (EFH13W)
3. Suodatinritilä
4. Verkköjohto
5. Takapyörät
6. Pölysäiliön vapautuspainike
7. Virtapainike
8. Johdon kelauspainike
9. Suodattimen kehys
10. Pestävä pääsuodatin
11. Pölysäiliö
12. Kahvat
13. 2 Pysäköinti/säilytystelineitä
14. Letku\*
15. Teleskooppiputki\*
16. Pysäköintipidike
17. AeroPro Ergo -kahva\*
18. AeroPro Classic -kahva\*
19. AeroPro Extreme-suulake\*
20. DustPro -suulake\*
21. AeroPro parkettisuutin\*
22. Flex Pro™-suulake\*
23. Suulake kotieläinten karvojen imurointiin
24. AeroPro 3in1 -suulake

\* Lisävarusteet voivat vaihdella malleittain.

**Опис UltraFlex:**

1. Регулювання потужності\*
2. Гігієнічний фільтр (EFH13W), що миється
3. Решітка фільтра
4. Кабель живлення
5. Задні колеса
6. Кнопка звільнення контейнера для пилу
7. Кнопка Увімк/Вимк
8. Кнопка змотування кабелю
9. Рамка фільтра
10. Основний фільтр, що миється
11. Контейнер для пилу
12. Ручки
13. 2 отвори для зберігання
14. Шланг\*
15. Телескопічна трубка\*
16. Затискач для зберігання
17. Ергономічна ручка AeroPro\*
18. Класична ручка AeroPro\*
19. Насадка AeroPro Extreme\*
20. Насадка DustPro\*
21. Паркетна насадка AeroPro\*
22. Насадка Flex Pro™\*
23. Насадка для прибирання шерсті тварин
24. Насадка AeroPro 3-в-1

\* Ці компоненти можуть відрізнятися залежно від моделі.

**Popis vašho zariadenia UltraFlex:**

1. Regulácia výkonu\*
2. Umývateľný hygienický filter (EFH13W)
3. Mriežka filtra
4. Napájací kábel
5. Zadné kolieska
6. Tlačidlo na vyberanie zbernej nádoby
7. Tlačidlo Zap./Vyp.
8. Tlačidlo navijania kábla
9. Rám filtra
10. Umývateľný hlavný filter
11. Nádoba na prach
12. Rúčky
13. 2 parkovacie štrbiny
14. Hadica\*
15. Teleskopická trubica\*
16. Parkovacia spona
17. Rukovät systému AeroPro ergo\*
18. Rukovät systému AeroPro classic\*
19. Hubica systému AeroPro Extreme\*
20. Hubica systému DustPro\*
21. Hubica systému AeroPro parketto\*
22. Hubica systému Flex Pro™\*
23. Hubica na zvieracie chlpy
24. Dýza AeroPro 3 v 1

\* Doplnky sa môžu líšiť v závislosti od modelu.

**Beskrivning av din UltraFlex:**

1. Reglering av sugkraften\*
2. Tvättbart hygieniskt filter (EFH13W)
3. Filternät
4. Strömssladd
5. Bakhjul
6. Knapp för att öppna dammbehållaren
7. Strömbrytare På/Av
8. Knapp för sladdvinda
9. Filterhållare
10. Tvättbart huvudfilter
11. Dammlåda
12. Handtag
13. 2 Parkeringsspår
14. Slang\*
15. Teleskoprör\*
16. Parkeringsfäste
17. AeroPro Ergo-handtag\*
18. AeroPro Classic-handtag\*
19. AeroPro Extreme-munstycke\*
20. DustPro -munstycke\*
21. AeroPro parketto-munstycke\*
22. Flex Pro™-munstycke\*
23. Djurhårsmunstycke
24. AeroPro 3in1-munstycke

\* Tillbehören kan variera mellan olika modeller.

**وصف مكنسك الترا فليكس**

1. زر تعديل القوة \*
2. فلتتر (EFH13W)
3. شبكة الفلتتر
4. سلك الطاقة
5. عجلات خلفية
6. زر فتح حاوية الغبار
7. زر تشغيل/إيقاف On/Off
8. زر لف سلك الطاقة
9. إطار الفلتتر
10. فلتتر رئيسي قابل للغسل
11. حاوية الغبار
12. مقابض
13. فتحتين الموقف
14. خرطوم\*
15. أنبوب تلسكوبي\*
16. مشابك للتخزين
17. مقبض خرطوم AeroPro مريح\*
18. مقبض AeroPro كلاسيكي
19. فرشاة AeroPro\*
20. فرشاة DustPro مسطحة\*\*
21. فرشاة Parketto\* للأرضية الصلبة
22. فرشاة Flex Pro™ مسطحة\*
23. فرشاة لشعر الحيوانات الأليفة
24. فرشاة AeroPro 3A في 1

\* قد تختلف الملحقات من نموذج إلى آخر .

rom

rus

slk

slv

suo

sve

tur

ukr

ar

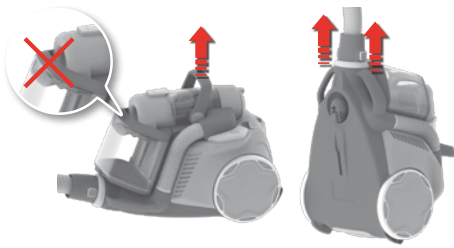

**1. Pentru a transporta aparatul,** ridicați-l fie de mânerul din partea superioară sau de oricare dintre cele două mâneruri din partea din față a mașinii.

**1. Переноска:** поднимите прибор, взявшись за ручку в верхней части или за одну из двух ручек спереди.

**1. Pri nošení držte vysávač buď za hornú rúčku,** alebo za jednu z dvoch rúčok vpredu.

**1. Napravo nosite tako,** da jo primete za ročaj na vrhu ali enega od ročajev na sprednji strani.

**1. Nosta laitetta joko sen päällä olevasta kahvasta** tai kummasta tahansa laitteen etuosassa olevasta kahvasta.

**1. Om du vill bära dammsugaren lyfter du den i handtaget på ovsidan** eller i ett av handtagen framtill.

**1. Süpürgeyi üstündeki kolu** veya önündeki iki koldan birini kavrayarak taşıyabilirsiniz.

**1. Для перенесення пристрою піднімайте його за ручку вгору** або за одну з двох ручок спереду.

**1.** لنقل الجهاز، إرفعه إما عن طريق المقبض في الجزء العلوي من الجهاز أو من المقبضين في الجزء الأمامي من الجهاز.



**2. Introduceți furtunul în conexiunea din față** (pentru a-l scoate, apăsați butoanele de deblocare și scoateți furtunul)

**2. Вставьте шланг в разъем спереди** (для отсоединения нажмите на кнопки блокировки и снимите шланг).

**2. Zasuňte hadicu do spojovacieho otvoru vpredu** (ak ju chcete vybrať, stlačte blokovacie tlačidlá a hadicu vytiahnite).

**2. Gibko cev vstavite v priključek na sprednjem delu** (če jo želite odstraniti, pritisnite zaklepna gumba in cev izvlecite).

**2. Aseta letku etuosassa olevaan liitäntään** (letku irrotetaan painamalla lukituspainikkeita ja vetämällä ulos).

**1. Anslut slangen framtill på dammsugaren** (ta loss den genom att trycka på låsknapparna och dra slangen utåt).

**2. Hortumu ön kısımdaki bağlantı noktasına yerleştirin** (çıkarmak için kilit düğmelerine basın ve hortumu çekin).

**2. Вставте шланг у з'єднання спереду** (щоб виїняти його, натисніть кнопки блокування та витягніть шланг).

**2.** أدرج الخرطوم داخل وصلتي الربط بالجزء الأمامي. (أنظر السهام). لإزالته، اضغط على أزرار الفتح وأخرج الخرطوم.

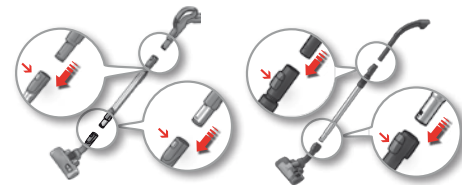

**3. Prindeți tubul telescopic de duza pentru podea și mânerul furtunului** (pentru a le scoate, apăsați butonul de blocare și scoateți duza și furtunul).

**3. Присоедините к телескопической трубке насадку, а также ручку со шлангом** (для их последующего отсоединения нажмите на кнопки блокировки и отсоедините насадку и шланг).

**3. Pripojte teleskopickú trubicu k hubici na podlahu a rukoväti hadice** (ak ich chcete vybrať, stlačte blokovacie tlačidlo a hubicu s hadicou vytiahnite).

**3. Teleskopsko cev pritrđite na krtačo za tla in ročaj cevi** (če jo želite odstraniti, pritisnite zaklepni gumb ter potegnite stran krtačo in cev).

**3. Liitä teleskooppiputki lattiasuulakkeeseen ja letkun kahvaan** (poista ne painamalla lukituspainikkeita ja vetämällä suulake ja letku irti).

**3. Fäst det teleskopiska röret i golvmunstycket och slanghandtaget** (för att ta bort dem, tryck på låsningknappen och dra av munstycket och slangen).

**3. Teleskopik boruyu hortum tutamağı ve zemin ucu arasına takın** (çıkarmak için kilit düğmesine basın ve uç ile hortumu çıkarın).

**3. Приєдняйте телескопічну трубку до насадки для підлоги і ручки шланга** (щоб зняти їх, натисніть кнопку блокування та витягніть насадку і шланг).

**3.** أدخل الأنبوب التلسكوبي في فرشاة الأرضية وفي مقبض الخرطوم. (لإزالتها، اضغط على زر الفتح واسحب الفرشاة و الخرطوم).

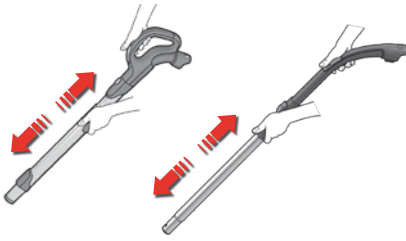

4. **Apăsați butonul de Pornit/Oprit pentru a porni aparatul.** Apăsați-l din nou pentru oprire. Apăsați butonul de înfășurare a cablului pentru a strânge cablul de alimentare.
4. **Отрегулируйте телескопическую трубку,** держа замок одной рукой и вытягивая рукоятку другой.
4. **Stlačením tlačidla Zap./Vyp. zapnete vysávač, jeho opätovným stlačením ho vypnete.** Stlačením tlačidla navíjania kábla navíňte napájaci kábel.
4. **Pritisnite gumb za vklop/izklop, da vklopite sesalnik, nato pa ga pritisnite ponovno, da ga izklopite.** Pritisnite gumb za navijanje kabla, da pospravite kábel.
4. **Säädä teleskooppiputken pituutta** pitämällä lukkoa toisella kädellä ja vetämällä kahvasta toisella kädellä.
4. **Justera teleskopröret** genom att hålla låset med en hand och dra handtaget fram eller tillbaka med den andra handen.
4. **Makineyi çalıştırmak için Açma/Kapama düğmesine basın, kapatmak için yine aynı düğmeye basın.** Güç kablosunu toplamak için sardırma düğmesine basın.
4. **Натисніть кнопку Увімк/Вимк, щоб увімкнути прилад, натисніть її ще раз, щоб вимкнути прилад.** Натисніть кнопку змотування кабелю, щоб «сховати» кабель живлення.

4. اضبط الأنبوب التلسكوبي وذلك بمسك القفل بيد وسحب المقبض باليد الأخرى.



5. **Trageți cablul de alimentare și introduceți-l în priză.**
5. **Вытяните шнур питания и вставьте его в розетку.**
5. **Vytiahnite kábel napájania a zapojte ho do elektrickej siete.**
5. **Izvlcite napajalni kabel in ga priključite v električno vtičnico.**
5. **Vedä sähköjohto esiin ja kytke pistorasiaan.**
5. **Dra ut strömsladden och anslut den i ett eluttag.**
5. **Güç kablosunu çekip prize takın.**
5. **Витягніть шнур живлення та підключіть його до електромережі.**

5. اسحب سلك الطاقة وأربطه بالتيار الكهربائي.

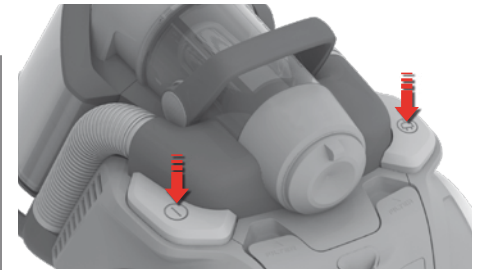

6. **Porniți/opriți aspiratorul apăsând butonul PORNIRE/OPRIRE.** După aspirare **înfășurați cablul de alimentare apăsând butonul REWIND (ÎNFĂȘURARE).**
6. **Для включения или выключения пылесоса нажмите ногой кнопку ВКЛ/ВЫКЛ.** После уборки **смотайте шнур питания, нажав кнопку НАМОТКА.**
6. **Vysávač zapnete/vypnete** stlačením VYPÍNAČA. Po skončení vysávania **zviňte kábel napájania stlačením tlačidla NAVÍJANIA.**
6. **Sesalnik vklopite/izklopite** s pritiskom na gumb za vklop/izklop. Po sesanju **zviňte napajalni kabel s pritiskom na gumb za zvijanje kabla.**
6. **Käynnistä ja sammuta pölynimuri** painamalla KÄYNNISTÄ/SAMMUTA-painiketta. Imuroinnin jälkeen **virtajohto kelataan sisään** painamalla **KELAUS-painiketta.**
6. **Slå av och på dammsugaren** genom att trycka på på/av-knappen. När du är klar med dammsugningen **trycker du på knappen för sladdvindan så rullas sladden in.**
6. **Açma/Kapatma düğmesine basarak** elektrikli süpürgeyi çalıştırın/kapatın. Süpürme işlemini tamamladığınızda **GERİ SARMA düğmesine basarak kabloyu geri sarın.**
6. **Увімкнути або вимкнути пиросос можна,** натиснувши кнопку ON/OFF (УВІМК./ВИМК.). Після використання **змотайте шнур живлення, натиснувши кнопку REWIND (ЗМОТУВАННЯ).**

6. اضغط على زر تشغيل / إيقاف On/Off لتشغيل الجهاز، اضغط مرة أخرى لإيقافه. لف الكابل من خلال الضغط على زر لف الكابل.

rom

rus

slk

slv

suo

sve

tur

ukr

ar



7. Reglați fluxul de aer împingând supapa în sus sau în jos.\*

7. Регулировка воздушного потока производится перемещением клапана вверх и вниз.\*

7. Prúdenie vzduchu regulujte potlačením ventilu nahor a nadol.\*

7. Pretok zraka uravnavaite s pritiskom ventila gor in dol.\*

7. Säädä ilmapirtausta painamalla venttiiliä ylös ja alas.\*

7. Reglera luftflödet genom att trycka luftventilen upp och ned.\*

7. Valfi yukarı ve aşağı iterek, hava akışını düzenleyin.\*

7. Регулюйте потік повітря, посуваючи клапан вверх або вниз.\*

7. عدّل تدفق الهواء عن طريق دفع الصمام للأعلى أو للأسفل.\*

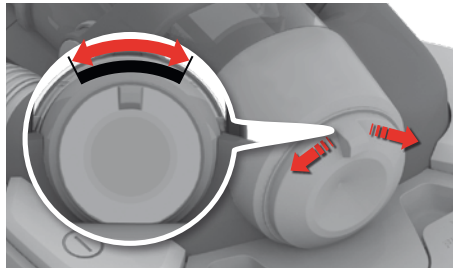

8. Împingeți spre dreapta butonul de reglare a puterii pentru a mări puterea și spre stânga pentru a reduce puterea.\*

8. Для увеличения мощности передвиньте регулятор мощности вправо, а для уменьшения мощности — влево.\*

8. Potlačením regulátora výkonu doprava zvýšite výkon, potlačením dolava výkon znížite.\*

8. Potisnite regulator moči v desno za povečanje moči, v levo pa za zmanjšanje moči.\*

8. Lisää tehoa painamalla tehonsäätöä oikealle ja pienennä tehoa painamalla tehonsäätöä vasemmalle.\*

8. Tryck effektknappen till höger för att öka kraften eller till vänster för att minska den.\*

8. Gücü artırmak için güç ayarlama düğmesini sağa doğru, gücü azaltmak içinse sola doğru itin.\*

8. Посуньте регулятор потужності вправо, щоб збільшити потужність, вліво - щоб зменшити потужність.\*

8. أدر زر تعديل قوة الشفط إلى اليمين لزيادة القوة، أدره إلى اليسار لتخفيض القوة.\*



Introduceți clema de prindere a duzei în una din cele două fante de prindere; de sub sau din spatele aparatului. Furtunul poate fi atașat la clema de pe tub pentru o depozitare mai compactă.

Вставьте зажим для крепления насадки в одну из двух прорезей: одна находится снизу, а другая – сзади прибора. Чтобы при хранении прибор занимал меньше места, шланг можно прикрепить зажимом на трубку.

Zasuňte odkladací sponu hubice do jedného alebo dvoch odkladacích otvorov na spodnej alebo zadnej strane vysávača. Hadicu môžete pripnúť na sponu na rúre a vysávač tak zaberie ešte menej miesta.

Vstavite nosilni zatič sesalne krtače v eno od dveh rež za postavitev v položaj za shranjevanje na spodnji ali hrbtni strani naprave. Za priročnejše shranjevanje lahko gibko cev pritrdite na nosilni zatič na trdi cevi.

Aseta suulakkeen pidike joko laitteen alla tai takaosassa olevaan aukkoon. Letku voidaan kiinnittää putkessa olevaan pidikkeeseen, jolloin laite mahtuu pienempään tilaan.

Sätt munstyckets parkeringsspår i en av de två parkeringsfästena på sidan av eller baktill på dammsugaren. Slangen kan fästas vid klammern på röret för mer kompakt förvaring.

Başlık sabitleme klipsini süpürgecin altında veya arkasında bulunan iki sabitleme yuvasından birine yerleştirin. Daha kompakt bir şekilde saklamak için hortum, borunun üzerindeki klipse takılabilir.

Вставте затискач для зберігання насадки в один із двох отворів для зберігання знизу або позаду приладу. Шланг можна прикріпити до затискача на трубі для компактнішого зберігання.

أدرج عقاف تثبيت الفرشاة في إحدى فتحات التخزين الموجودة على الجزء الجانبي أو على الجزء الخلفي للجهاز. يمكن تعليق الخرطوم على مشابك الأنبوب وذلك ليكون التخزين أكثر اندماجا.



rom

rus

slk

slv

suo

sve

tur

ukr

ar

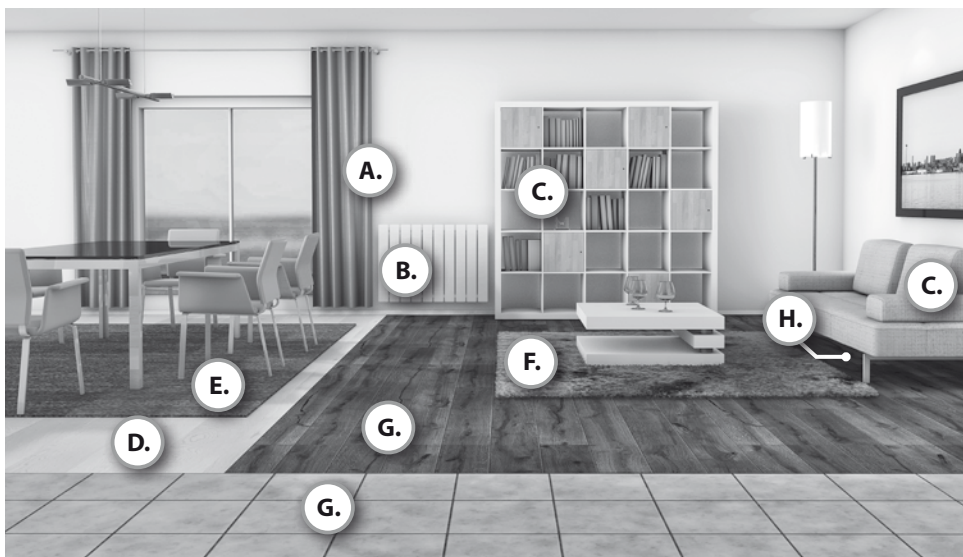

**Pentru performanță optimă, verificați cele cinci niveluri de putere în timpul utilizării.**

(1=Mod normal, 5= Mod maxim) \*

La modelele cu control manual, fluxul de aer este reglat prin supapa pentru aer(17). \*

**Для достижения оптимальной производительности в ходе работы ориентируйтесь на пять уровней мощности.**

(1=нормальный режим, 5= максимальная мощность)\*

В моделях с ручным управлением воздушный поток регулируется воздушным клапаном (17).\*

**Pät výkonových úrovní vám poskytuje optimálne vysávanie.**

(1 = normálny režim, 5 = maximálny režim) \*

Pri manuálne ovládaných modeloch sa prúdenie vzduchu upravuje vzduchovým ventilom (17). \*

**Za optimalno delovanje med uporabo preverite pet stopenj moči.**

(1=običajen način, 5= način najvišje moči) \*

Pri ročno upravljanjih modelih se pretok zraka uravnava z zračnim ventilom (17). \*

**Tarkista viisi tehtasoa käytön aikana optimaalisen tehon saavuttamiseksi.**

(1=Normaali tila, 5= Maksimitila)\*

Manuaalisesti ohjatuissa malleissa ilmavirtausta säädetään ilmenttiillä (17).\*

**För optimal prestanda, kontrollera de 5 sugoeffektsnivåerna under användning.**

(1=Normal, 5= Maximum). \*

Luftflödet justeras med luftventilen(17) på manuellt reglerbara modeller. \*

**Optimum performans için 5 kademeli güç seviyesini kullanım anında kontrol edin.**

(1=Normal mod, 5= Maksimum mod) \*

Elle kontrol edilen modellerde, hava akışı hava valfiyle(17) ayarlanır. \*

**Для оптимальної роботи спробуйте п'ять рівнів потужності під час використання.**

(1=Звичайний режим, 5= Максимальний режим) \*

У моделях з ручним регулюванням рух повітря регулюється повітряним клапаном (17). \*

للحصول على الأداء الأمثل، تأكد من المستويات الـ 5 للطاقة أثناء الاستخدام.

(1 = وضع أدنى، 5 = وضع أعلى)\*

بالنسبة للنماذج ذات التحكم اليدوي، يتم ضبط تدفق الهواء من خلال صمام الهواء (17). \*

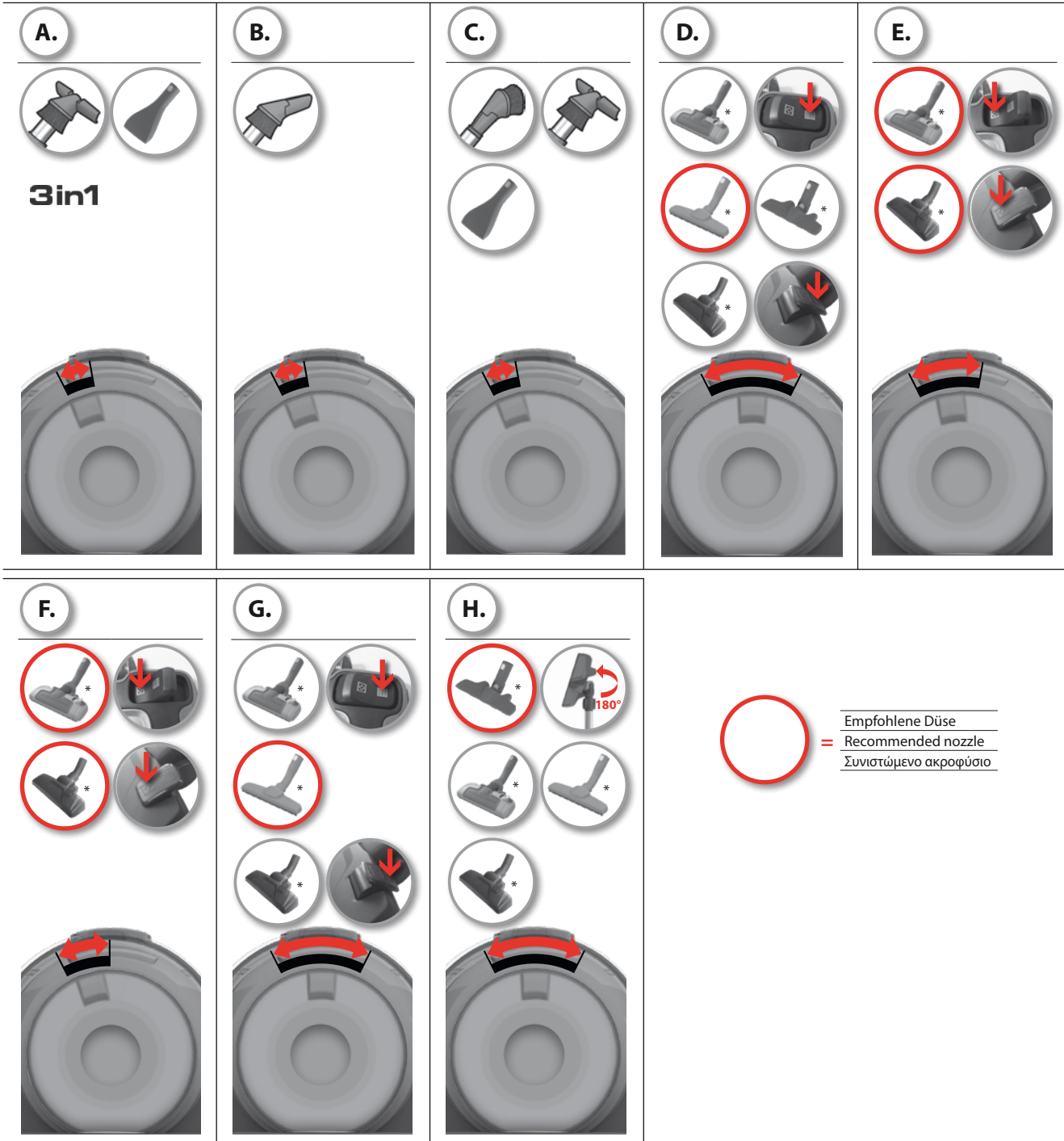

rom

rus

slk

slv

suo

sve

tur

ukr

ar

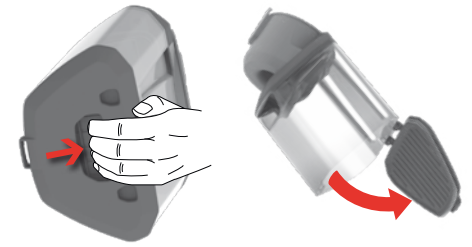
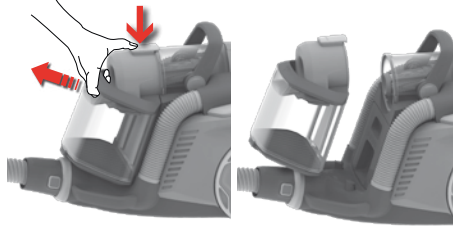
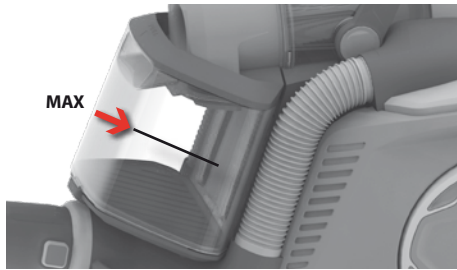

**1. Nu umpleți compartimentul pentru praf peste linia MAX.** (Dacă este prea plin, filtrul din spatele compartimentului pentru praf trebuie să fie curățat)

**1. Не допускайте заполнения контейнера для пыли выше максимальной отметки — линии «MAX».** (В случае переполнения потребуется очистить фильтр, расположенный позади контейнера для пыли.)

**1. Obsah zbernej nádoby nesmie presiahnuť maximálny objem naznačený čiarkou s nápisom MAX.** (Ak dôjde k jej preplneniu, je potrebné vyčistiť filter za zbernou nádobou)

**1. Posoda za prah sme biti napolnjena samo do oznake MAX.** (Če je prenapolnjena, očistite filter za posodo za prah.)

**1. Pölysäiliötä ei saa täyttää MAX-merkinnän yläpuolelle.** (Jos pölysäiliö täytetään merkinnän yläpuolelle, säiliön takana oleva suodatin on puhdistettava.)

**1. Dammbehållaren får inte fyllas över MAX-markeringen.** (Om dammbehållaren blir överfull måste filtret bakom den rengöras)

**1. Toz hanesi MAX çizgisini aşacak kadar dolu olmamalıdır.** (Dolduğunda, toz hanesinin arkasında bulunan filtrenin temizlenmesi gerekir)

**1. Не заповнюйте відсік для пилу вище лінії „MAX“** (Якщо відсік переповнити, фільтр позаду відсіку потрібно почистити).

**1.** يجب عدم ملاء حاوية الغبار أكثر من خط MAX. (إذا حصل ذلك، عليك بتنظيف فلتر حاوية الغبار)

**2. Scoateți compartimentul pentru praf apăsând butonul din partea superioară a dispozitivului de curățare** și în același timp trageți cu grijă compartimentul pentru praf din dispozitivul de curățare.

**2. Чтобы высвободить контейнер для пыли, нажмите на кнопку в верхней части очистителя и одновременно осторожно потяните за контейнер для пыли.**

**2. Zbernú nádobu vyberiete stlačením tlačidla navrchu vysávača a opatrným vytiahnutím.**

**2. Posodo za prah sprostite tako, da pritisnete gumb na vrhu sesalnika** in hkrati previdno izvlecete posodo.

**2. Irrota pölysäiliö painamalla imurin päällä olevaa painiketta** ja vedä samanaikaisesti pölysäiliö varovasti ulos imurista.

**2. Ta loss dammbehållaren genom att trycka på knappen på dammsugarens ovasida** samtidigt som du försiktigt lossar dammbehållaren.

**2. Elektrik süpürgesinin üstünde bulunan düğmeye basarak toz haznesini çıkarın.** Bu işlemi yaparken aynı zamanda toz haznesini dikkatli bir şekilde elektrik süpürgesinden çıkarın.

**2. Звільніть відсік для пилу, натиснувши кнопку вгорі пристрою,** і одночасно легко витягніть його.

**2.** أفتح حاوية الغبار عن طريق الضغط على الزر الموجود في أعلى المكنسة، اسحب بعناية حاوية الغبار من المكنسة في الآن نفسه.

**3. Butonul pentru deschiderea compartimentului pentru praf este situat sub capac.** Deblocați trăgând de buton.

**3. Кнопка открытия контейнера для пыли расположена под крышкой.** Для разблокирования нажмите на кнопку.

**3. Tlačidlo na otvorenie zbernej nádoby sa nachádza pod krytom.** Odomknete ju potiahnutím tlačidla.

**3. Gumb za odpiranje posode za prah je pod pokrovom.** Odklenite jo tako, da povlecete gumb.

**3. Pölysäiliön avauspainike on kannen alla.** Avaa lukitus vetämällä painiketta.

**3. Knappen för att öppna dammbehållaren sitter under locket.** Lås upp genom att dra i knappen.

**3. Toz haznesini açmaya yarayan düğme kapağın altında bulunur.** Düğmeyi çekerek kilidi açın.

**3. Кнопка для відкриття відсіку для пилу знаходиться під кришкою.** Потягніть за кнопку і розблокуйте.

**3.** تجد زر فتح حاوية الغبار تحت الغطاء. افتح الحاوية عن طريق سحب الزر.

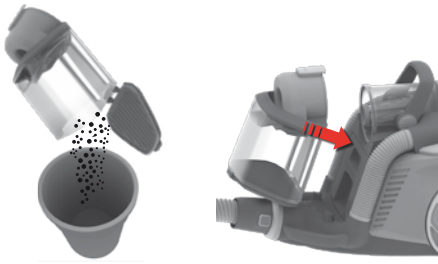

4. **Goliți praful în compartimentul pentru praf.**  
Montați la loc efectuând operațiile în ordine inversă.
4. **Вытряхните содержимое в мусорное ведро.**  
Установите детали на место, выполнив описанные ранее операции в обратном порядке.
4. **Vysypte obsah zbernej nádoby.** Nádobu zložte späť v opačnom poradí úkonov.
4. **Prah izpraznite v koš.** Namestite nazaj v obratnem vrstnem redu.
4. **Tyhjennä pölysäiliö.** Asenna osat takaisin paikoilleen käänteisessä järjestyksessä.
4. **Töm ut behållarens innehåll.** Sätt tillbaka den genom att göra allt i omvänd ordning.
4. **Biriken tozları toz haznesine boşaltın.** İşlemi ters sırayla uygulayarak yerine takın.
4. **Викиньте пил.** Встановіть на місце у зворотній послідовності.

4. أفرغ الغبار في صندوق القمامة.  
أعد الحاوية إلى مكانها باتباع الترتيب العكسي.

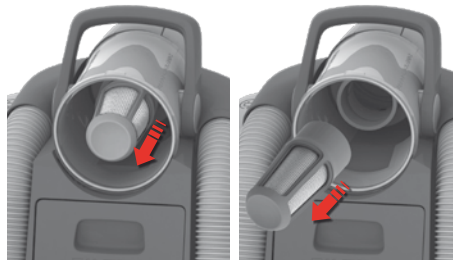

5. **Recipientul cu filtru din interiorul cicloului se poate scoate și poate fi clătit în apă dacă este necesar.**  
Lăsați la uscat pentru 24 de ore înainte de a-l pune la loc în aparat.
5. **Конический циклонный фильтр при необходимости можно снять и промыть водой.**  
Перед установкой обратно в прибор дайте просохнуть в течение 24 часов.
5. **Výběžok vnútri cyklónu je možné vybrať a opláchnuť vodou v prípade potreby.**  
Pred vložením filtra do spotrebiča ho nechajte 24 hodín vyschnúť.
5. **Konico v ciklonu je mogoče odstraniti in jo po potrebi lahko sperete z vodo.**  
Preden ga namestite nazaj v sesalnik, naj se suši 24 ur.
5. **Syklonin sisällä oleva kartion mallinen suodatin voidaan irrottaa ja tarvittaessa huuhdella vedellä.**  
Anna kuivua 24 tuntia, ennen kuin asennat sen takaisin laitteeseen.
5. **Konen i cyclonen är löstagbar och kan sköljas med vatten vid behov.**  
Låt filtret torka i 24 timmar innan du sätter tillbaka det i maskinen.
5. **Siklonun içinde bulunan başlık çıkarılabilir ve gerekirse suyla yıkanabilir.**  
Filtreyi, makineye tekrar takmadan önce 24 saat kurumaya bırakın.
5. **Фільтр всередині вихровловлювача зйомний, його можна помити за потреби.**  
Зачекайте протягом 24 годин, перш ніж встановлювати його назад у прилад.

5. مخروط الشفط الإعصاري قابل للإزالة ويمكن شطفه بالماء عند اللزوم. أترك الفلتر يجف لمدة 24 ساعة قبل وضعه مرة أخرى في الجهاز.



rom

rus

slk

slv

suo

sve

tur

ukr

ar

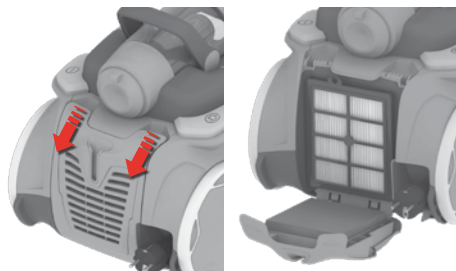

1. **Trageți pentru a deschide capacul negru.**

rom

1. **Чтобы открыть заднюю крышку, потяните за нее.**

rus

1. **Potiahnutím otvorte zadný kryt.**

slk

1. **Hrbtni pokrov odprete tako, da ga povlečete.**

slv

1. **Avaa takaosan kansi vetämällä ulospäin.**

suo

1. **Dra för att öppna den bakre luckan.**

sve

1. **Arka kapağı açmak için çekin.**

tur

1. **Потягніть, щоб відкрити задню кришку.**

ukr

1. إسحب لفتح الغطاء الخلفي

ar

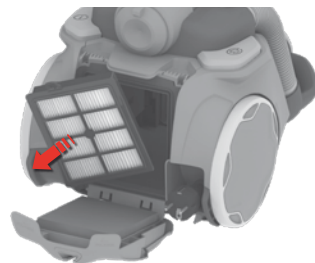

2. **Scoateți filtrul igienic lavabil și clățiți-l cu apă rece. Filtrul poate fi schimbat. (EFH13W)**

2. **Извлеките гигиенический фильтр и промойте его в холодной воде. Фильтр можно заменять. (EFH13W)**

2. **Vyberte umývateľný hygienický filter a opláchnite ho studenou vodou. Filter je možné vymeniť. (EFH13W)**

2. **Odstranite pralni higienski filter in ga sperite pod hladno vodo. Filter lahko zamenjate. (EFH13W)**

2. **Poista pestävä hygieniasuodatin ja huuhtelee se kylmällä vedellä. Suodatin voidaan vaihtaa. (EFH13W)**

2. **Ta bort det tvättbara hygieniska filtret och skölj det med kallt vatten. Filtret kan bytas. (EFH13W)**

2. **Yıkınabilir hijyen filtresi 'yi çıkarın ve soğuk suyla yıkayın. Filtre değiştirilebilir. (EFH13W)**

2. **Зніміть гігієнічний фільтр і промийте його холодною водою. Фільтр можна замінити. (EFH13W)**

2. أزل الفلتر القابل للغسل وأشطفه بالماء البارد. يمكن تغيير هذا الفلتر. (EFH13W)

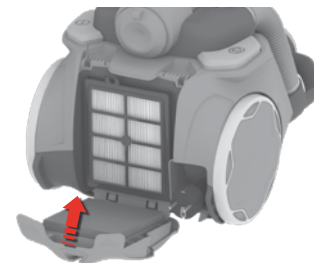

3. **Lăsați la uscat pentru 24 de ore înainte de a-l pune la loc în aparat. Înlocuiți filtrul la fiecare 2 ani.**

3. **Перед установкой обратно в прибор дайте просохнуть в течение 24 часов. Заменяйте фильтр каждые 2 года.**

3. **Pred vložením filtra do spotřebiča ho nechte 24 hodin vyschnout. Filter vyměňujte každé 2 roky.**

3. **Preden ga namestite nazaj v sesalnik, naj se suši 24 ur. Filter zamenjajte na vsaki dve leti.**

3. **Anna kuivua 24 tuntia, ennen kuin asennat sen takaisin laitteeseen. Vaihda suodatin 2 vuoden välein.**

3. **Låt filtret torka i 24 timmar innan du sätter tillbaka det i maskinen. Byt filter vartannat år.**

3. **Filtreyi, makineye tekrar takmadan önce 24 saat kurumaya bırakın. Filtreyi iki yılda bir değiştirin.**

3. **Зачекайте протягом 24 годин, перш ніж встановлювати його назад у прилад. Замінійте фільтр що 2 роки.**

3. أترك الفلتر يجف لمدة 24 ساعة قبل وضعه مرة أخرى في الجهاز. استبدل الفلتر كل سنتين.



1. Scoateți cadrul filtrului poziționat în spatele compartimentului pentru praf.

1. Вытяните рамку держателя фильтра, расположенную позади контейнера для пыли.

1. Vytiahnite rám filtra umiestnený za zbernou nádobou.

1. Izvlecite ohišje filtra izza posode za prah.

1. Vedä ulos pölysäiliön takana oleva suodattimen kehys.

1. Dra ut filterhållaren som sitter bakom dammbehållaren.

1. Toz haznesinin arkasında bulunan filtre çerçevesini çekerek çıkarın.

1. Витягніть рамку фільтра позаду відсіку для пилу.

1. إسحب إطار الفلتر الموجود وراء حاوية الغبار.

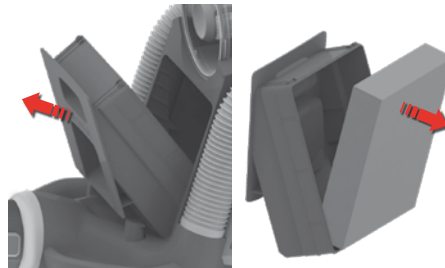

2. Scoateți filtrul din cadru.

2. Выньте фильтр из рамки.

2. Vyberte filter z rámu.

2. Filter odstranite iz ohišja filtra.

2. Ota suodatin pois kehuksestään.

2. Ta loss filtret från filterhållaren.

2. Filtreyi filtre çerçevesinden çıkarın.

2. Витягніть фільтр із рамки.

2. أزل الفلتر من الإطار.



3. Spălați filtrul regulat, cu apă rece sau cel puțin o dată la fiecare 3 luni. Înlocuiți filtrele o dată la fiecare 2 ani. Referință pentru filtru: EF129.

3. Регулярно промывайте фильтр в холодной воде (не реже одного раза в 3 месяца). Фильтры следует заменять каждые 2 года. Сведения о фильтре: EF129.

3. Oplachujte filter studenou vodou pravidelne alebo aspoň každé 3 mesiace. Filtre vymieňajte každé 2 roky. Referenčné číslo filtra: EF129.

3. Filter redno ali vsaj na vsake tri mesece sperite s hladno vodo. Filtre zamenjajte na vsaki dve leti. Referenčna oznaka filtra: EF129.

3. Pese suodatin kylmällä vedellä säännöllisesti vähintään 3 kuukauden välein. Suodattimet on vaihdettava 2 vuoden välein. Suodattimen viite: EF129.

3. Rengör filtret med kallt vatten regelbundet. Åtminstone var tredje månad. Filtren bör bytas vartannat år. Filterreferens: EF129.

3. Filtreyi soğuk suyla düzenli olarak veya en az üç ayda bir yıkayın. Filtreler iki yılda bir değiştirilmelidir. Filtre kılavuzu: EF129.

3. Регулярно мийте фільтр холодно водою, принаймні що 3 місяці. Фільтри слід змінювати що 2 роки. Посилання на фільтр: EF129.

3. إغسل الفلتر بالماء البارد بشكل منتظم على الأقل كل 3 أشهر. يجب أن يتم تغيير الفلتر كل سنتين. مرجع الفلتر: EF129.

rom

rus

slk

slv

suo

sve

tur

ukr

ar



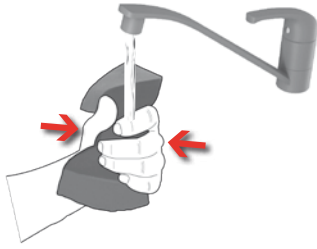

4. Stoarceți filtrul în timpul spălării.

4. Отжимайте фильтр во время мытья.

4. Po opláchnutí filter vyžmýkajte.

4. Filter med pranjem stisnite.

4. Puristele suodatinta pesun aikana.

4. Tryck ihop filtret vid rengöring.

4. Yıkama sırasında filtreyi sıkın.

4. Миючи фільтр, стисніть його.

4. إضغط على الفلتر عند غسله.

5. Eliminați apa rămasă în filtru.

Lăsați la uscat pentru 24 de ore înainte de a-l pune la loc în aparat.

5. Отжимайте фильтр, чтобы удалить оставшуюся воду. Перед установкой обратно в прибор дайте просохнуть в течение 24 часов.

5. Vyžmýkajte z filtra zvyšnú vodu.

Pred vložením filtra do spotrebiča ho nechajte 24 hodín vyschnúť.

5. Iztisnite preostalo vodo iz filtra.

Preden ga namestite nazaj v sesalnik, naj se suši 24 ur.

5. Purista suodatin kuivaksi.

Anna kuivua 24 tuntia, ennen kuin asennat sen takaisin laitteeseen.

5. Tryck ut överflödigt vatten från filtret.

Låt filtret torka i 24 timmar innan du sätter tillbaka det i maskinen.

5. Filtrede kalan suyu sıkın.

Filtreyi, makineye tekrar takmadan önce 24 saat kurumaya bırakın.

5. Стисніть з фільтра залишки води.

Зачекайте протягом 24 годин, перш ніж встановлювати його назад у прилад.

5. إضغط على الفلتر للتخلص من الماء المتبقّي. اتركه يجف لمدة 24 ساعة قبل إعادته مرة أخرى في الجهاز.

6. Când filtrul este uscat, montați-l la loc în cadru în mod corect, fără spații.

6. Когда фильтр высохнет, вставьте его в рамку держателя фильтра так, чтобы не осталось зазоров.

6. Keď je filter suchý, vložte ho naspäť do rámu, tak aby nikde nevyčnieval.

6. Ko je filter suh, ga pravilno namestite nazaj v njegovo ohišje, tako da ni rež.

6. Kun suodatin on kuiva, aseta se huolellisesti takaisin suodattimen kehukseen niin, ettei osien väliin jää aukkoja.

6. När filtret har torkat sätter du tillbaka det i filterhållaren ordentligt.

6. Kuruduğunda, filtreyi hiç boşluk kalmayacak şekilde filtre çerçevesine yerleştirin.

6. Коли фільтр висохне, вставте його назад у рамку, акуратно без проміжків.

6. عندما يجف الفلتر، ثبتّه في إطاره بشكل صحيح بدون ترك فجوات.

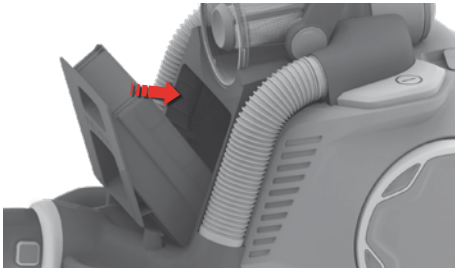

7. Remontați filtrul și cadrul filtrului înapoi în corpul aparatului.

7. Установите фильтр и рамку держателя фильтра на место.

7. Vložte filter a rám filtra späť do vysávača.

7. Filter in ohišje filtra namestite nazaj na glavni del naprave.

7. Asenna suodatin ja suodattimen kehys takaisin laitteen runkoon.

7. Sätt tillbaka filtret och filterhållaren på dammsugaren.

7. Filtreyi ve filtre çerçevesini süpürge gövdesine yerleştirin.

7. Вставте фільтр з рамкою назад у пристрій.

7. أعد الفلتر مرة أخرى في الجهاز.

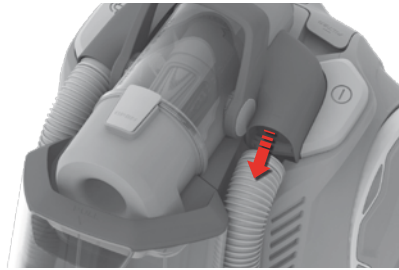

8. Tuburile scurte de la intrare și ieșire pot fi scoase dacă se blochează ceva. Decuplați trăgând tubul din partea superioară (ordinea inversă pentru remontare).

8. Если какой-либо предмет попал в короткую впускную трубку или отводящие трубки, их можно отсоединить. Отсоедините трубку, потянув за нее сверху (для установки на место выполните те же действия в обратном порядке).

8. Ak niečo vo vysávači uviazne, je možné vybrať krátke vstupné a výstupné rúrky. Vytiahnete ich za hornú časť (a potom zasuňte späť zatlačením).

8. Če se kaj zatakne, lahko odstranite kratko vhodno in izhodno cev. Snemite ju tako, da ju povlečete za vrhnji del (nazaj jo namestite v obratnem vrstnem redu).

8. Lyhyet tulo- ja poistoputket voidaan irrottaa, jos laitteessa on tukos. Irrota vetämällä putken yläosaa (takaisinasennus käänteisessä järjestyksessä).

8. De korta till- och från slangarna kan tas bort om något fastnar. Ta loss dem genom att dra i slangens ovansidan (gör tvärtom när du vill sätta tillbaka den).

8. Kısa giriş ve çıkış borularına herhangi bir nesne takılması halinde borular yerlerinden çıkarılabilir. Üst kısımdaki boruyu çekerek çıkarabilirsiniz (yerine takmak için bu işlemin tersini uygulayın).

8. Короткі вхідну і вихідну трубки можна зняти, якщо в них щось застрягне. Від'єднайте трубку, потягнувши її зверху (у протилежному напрямку до встановлення).

8. يمكن إزالة مخروط الشفط إذا تم عرقته بأي شيء. أفصله عن طريق سحب الخرطوم في الجزء العلوي ونظفه يدويا (أعد تركيبه بالترتيب العكسي).

rom

rus

slk

slv

suo

sve

tur

ukr

ar



- rom**
1. Deconectați duza de la tub. Folosiți mânerul furtunului pentru a curăța duza.

- rus**
1. Отсоедините насадку от трубки. Очистите насадку рукояткой шланга.

- slk**
1. Odpojte hubicu od trubice. Na vyčistenie hubice použite rukoväť hadice.

- slv**
1. Snemite ščetko s teleskopske cevi. Krtaco očistite z ročajem upogibljive cevi.

- suo**
1. Irrota suutin putkesta. Puhdistus sujuu parhaiten letkun kahvalla.

- sve**
1. Ta bort munstycket från röret. Använd slanghandtaget för att rengöra munstycket.

- tur**
1. Başlığı borudan çıkarın. Başlıktaki pislikleri emmek için hortum sapını kullanın.

- ukr**
1. Зніміть насадку з труби. Використовуйте ручку шланга для чищення насадки.

- ar**
1. أفضل الفرشاة عن الأنبوب. استخدم مقبض خرطوم لتنظيف الفرشاة.



- 2. Dacă roțile sunt blocate**, curățați-le îndepărtând capacul roților cu o șurubelniță mică.

- 2. Если колеса застревают**, очистите их, сняв крышки небольшой отверткой.

- 2. Ak sú kolieska zablokované**, pomocou malého skrutkovača z nich odmontujte kryty a kolieska vyčistite.

- 2. Če sta se kolesci zataknili**, ju očistite tako, da z majhnim izvijačem odstranite njuna pokrovčka.

- 2. Jos pyörät ovat jumissa**, puhdista ne irrottamalla pyöräsuojus pienellä ruuvimeisselillä.

- 2. Om hjulen har fastnat** kan du rengöra dem. Ta bort hjulkåpan med hjälp av en liten skruvmejsel.

- 2. Tekerlekler sıkışrsa**, tekerlek kapağını küçük bir tornavida ile sökerek tekerlekleri temizleyin.

- 2. Якщо коліщатка заблокувалися**, очистіть їх, знявши кришку коліщатка за допомогою викрутки.

- 2. إذا تعرقلت العجلات**، نظفها عن طريق إزالة غطاء العجلات باستخدام مفك براغي صغير.



- 3. Deșurubați axul roților și curățați toate piesele.** Montați la loc componentele, procedând în ordine inversă.

- 3. Отвинтите ось колеса и очистите все детали.** Соберите в обратном порядке.

- 3. Odmontujte os kolieska a vyčistite všetky časti.** Súčasti znova vložte v opačnom poradí.

- 3. Odvijte os kolesca in očistite vse dele.** Dele znova namestite v obratnem vrstnem redu, kot ste jih odstranili.

- 3. Irrota pyöräakseli ja puhdista kaikki osat.** Pane osat takaisin paikoilleen käänteisessä järjestyksessä.

- 3. Skruva loss hjulen och rengör alla delar.** Sätt tillbaka allt i omvänd ordning.

- 3. Tekerlek aksını söküp tüm parçaları temizleyin.** Ters sırada geri takın.

- 3. Розкрутіть коліщатка та очистіть усі деталі.** Збирайте пілосос у зворотній послідовності.

- 3. فك محور العجلة ونظف جميع الأجزاء.** أعد التركيب بالترتيب العكسي.

**Sesalnik se ne prižge**

- Preverite, ali je napajalni kabel priključen v električno vtičnico.
- Preverite, ali sta napajalni kabel in vtič morda poškodovana.
- Preverite, ali je varovalka morda pregorela.

**Praznjenje upogibljive cevi**

Upogibljivo cev izpraznite s »stiskanjem«. Ravnajte previdno, če so vzrok zamašitve steklo ali šivanke.

*Opomba: Garancija se ne nanaša na poškodbe cevi, povzročene pri čiščenju.*

**Voda je prišla v sesalnik.**

Pooblaščen Electroluxov servis bo moral zamenjati motor. Poškodbe motorja zaradi vstopa vode v sesalnik garancija ne krije.

Če imate še kakšne druge težave pri uporabi sesalnika, se obrnite na pooblaščen Electroluxov servis.

**Vysávač sa nedá spustiť.**

- Skontrolujte, či je kábel zapojený do siete.
- Skontrolujte, či nie je poškodená zástrčka alebo kábel.
- Skontrolujte, či nie je vypálená poistka.

**Čistenie hadice**

Hadicu vyčistite jej „stláčaním“. Ak je však hadica upchatá sklom alebo špicatými predmetmi, pri čistení postupujte opatrne.

*Poznámka: Záruka sa nevzťahuje na poškodenie hadice spôsobené jej čistením.*

**Do vysávača sa dostala voda.**

Bude potrebná výmena motora, ktorú vykoná autorizované servisné centrum spoločnosti Electrolux. Na poškodenie motora spôsobené vniknutím vody sa záruka nevzťahuje.

V prípade ďalších problémov kontaktujte autorizované servisné centrum spoločnosti Electrolux.

**Пылесос не включается**

- Проверьте, что шнур питания включен в сеть.
- Проверьте исправность шнура и вилки.
- Проверьте, не перегорел ли предохранитель.

**Очистка шланга**

Очистите шланг, сжимая его. Будьте при этом осторожны, поскольку причиной засорения могут быть стекло или иглы, застрявшие внутри шланга.

*Примечание. Гарантийное обслуживание не распространяется на возможные повреждения шлангов при чистке.*

**V пылесос попала вода**

Необходимо заменить двигатель в авторизованном сервисном центре Electrolux. На двигатель, поврежденный водой, гарантия не распространяется.

По поводу любых других проблем обратитесь в авторизованный сервисный центр Electrolux.

**Aspiratorul nu pornește**

- Verificați dacă ați conectat cablul la priză.
- Verificați integritatea cablului și a fișei.
- Verificați dacă siguranța nu este arsă.

**Curățarea furtunului**

Curățați furtunul strângându-l cu mâna. Acționați însă cu grijă, mai ales dacă tubul este înfundat cu cioburi de sticlă sau ace prinse în interior.

*Atenție: Garanția nu acoperă daunele produse furtunului în cursul curățării acestuia.*

**A intrat apă în aspirator**

Va fi necesară înlocuirea motorului la un centru de service autorizat de Electrolux. Avarierea motorului prin pătrunderea apei nu este inclusă în garanție.

Pentru orice alte probleme, contactați un centru de service autorizat de Electrolux.

rom

rus

slk

slv

suo

sve

tur

ukr

ar

**Pölynimuri ei käynnisty**

- Tarkista, että johto on kytketty pistorasiaan.
- Tarkista, että pistoke ja johto eivät ole vioittuneet.
- Tarkista sulakkeet.

**Letkun avaaminen**

Avaa letku "puristamalla" sitä. Ole kuitenkin varovainen, jos tukoksen aiheuttaa lasinpala tai neula letkun sisällä.

*Huom: Takuu ei korvaa letkuille puhdistuksen aikana aiheutuneita vahinkoja.*

**Pölynimuriin on joutunut vettä**

Moottori on vaihdettava valtuutetussa Electrolux-huoltoliikkeessä. Takuu ei korvaa vahinkoja, jotka aiheutuvat veden joutumisesta moottoriin.

Ota muiden ongelmien kohdalla yhteyttä valtuutettuun Electrolux-huoltoliikkeeseen.

**Elektrikli süpürge çalışmıyor**

- Elektrik kablosunun prize takılı olduğundan emin olun.
- Fiş veya kablounun hasarlı olmadığından emin olun.
- Atmış sigorta olmadığından emin olun.

**Hortumu temizleme**

Hortumu "sıkıştırarak" temizleyin. Bununla birlikte, tıkanıklık hortuma sıkışmış iğne veya cam parçalarından kaynaklanıyor olabileceği için dikkatli olun.

*Not: Hortum temizliği sırasında oluşan hasarlar garanti kapsamında değildir.*

**Elektrikli süpürgeye su girmiş**

Motorun, yetkili bir Electrolux servis merkezi tarafından değiştirilmesi gerekir. Suyun makine içine sızarak motora verdiği hasar, garanti kapsamında değildir.

Diğer sorunlar için yetkili bir Electrolux servis merkezi ile iletişim kurun.

**Dammsugaren startar inte**

- Kontrollera att sladden är ansluten till eluttaget.
- Kontrollera att stickpropp och sladd är oskadade.
- Kontrollera husets elsäkringar.

**Rengöra slangen**

Rengör slangen genom att klämma på den. Var dock försiktig om det finns risk för att glas eller nålar har fastnat i slangen.

*Obs! Skador uppkomna vid rengöring av slangar täcks ej av dammsugarens serviceåtagande.*

**Vatten har kommit in i dammsugaren**

Motorn måste bytas ut på ett auktoriserat Electrolux-servicecenter. Motorskador som orsakats av vatteninträngning täcks inte av dammsugarens garanti.

Om det uppstår andra problem kontaktar du ett auktoriserat Electrolux-servicecenter.

**Пилосос не вмикається**

- Перевірте, чи під'єднано кабель до розетки живлення.
- Перевірте, чи не пошкоджено кабель та вилку.
- Перевірте, чи не пошкоджено запобіжник.

**Чищення шланга**

Чищення здійснюється за методом «стиснення» шланга. Утім, слідкуйте за тим, щоб у середину шланга не потрапило скло або гострі предмети, що можуть його пошкодити.

*Нотатка: Гарантія не поширюється на пошкодження шланга, що відбулися під час чищення.*

**До пилососа потрапила вода.**

Необхідно замінити мотор в авторізованому сервісному центрі Electrolux. Пошкодження мотору через потрапляння води не підлягає гарантійному ремонту.

У разі виникнення будь-яких проблем, звертайтеся до авторизованого сервісного центру Electrolux.

rom

rus

slk

slv

suo

sve

tur

ukr

ar

### المكنسة الكهربائية لا تشتغل

- تأكد من أن الكابل متصل بالتيار الكهربائي.
- تأكد من أن القابس والكابل غير معطبان.
- تأكد من عدم وجود صهيرة محترقة

### تنظيف الخرطوم

نظف الخرطوم عن طريق "الضغط" عليه. كن حذرا إذا كان هناك إنسداد بسبب الزجاج أو الإبر العالقة داخل الخرطوم.

ملاحظة: لا يغطي الضمان أي تلف للخراطيم الناجمة عن تنظيفها.

### تسرّب الماء في المكنسة الكهربائية

من الضروري استبدال المحرك في مركز خدمة معتمد إلكترولوكس. لا يغطي الضمان الأضرار الناجمة عن تسرّب الماء في المحرك.

إذا كانت هناك مشاكل أخرى، اتصل بمركز خدمة معتمد إلكترولوكس.

rom

rus

slk

slv

suo

sve



tur

ukr



ar





## Български

Рециклирайте материалите със символа . Поставайте опаковките в съответните контейнери за рециклирането им. Помогнете за опазването на околната среда и човешкото здраве, както и за рециклирането на отпадъци от електрически и електронни уреди. Не изхвърляйте уредите, означени със символа , заедно с битовата смет. Върнете уреда в местния пункт за рециклиране или се обърнете към вашата общинска служба.

## Hrvatski

Reciklirajte materijale sa simbolom . Ambalažu za recikliranje odložite u prikladne spremnike. Pomozite u zaštiti okoliša i ljudskog zdravlja, kao i u recikliranju otpada od električnih i elektroničkih uređaja. Uredaje označene simbolom  ne bacajte zajedno s kućnim otpadom. Proizvod odnesite na lokalno reciklažno mjesto ili kontaktirajte nadležnu službu.



## Česky

Recyklujte materiály označené symbolem . Obaly vyhodte do příslušných odpadních kontejnerů k recyklaci. Pomáhejte chránit životní prostředí a lidské zdraví a recyklovat elektrické a elektronické spotřebiče určené k likvidaci. Spotřebiče označené příslušným symbolem  nelikvidujte spolu s domovním odpadem. Spotřebič odevzdejte v místním sběrném dvoře nebo kontaktujte místní úřad.



bul

cro



## Dansk

Genbrug materialer med symbolet . Anbring emballagematerialet i passende beholdere til genbrug. Hjælp med at beskytte miljøet og menneskelig sundhed samt at genbruge affald af elektriske og elektroniske apparater. Kasser ikke apparater, der er mærket med symbolet , sammen med husholdningsaffaldet. Lever produktet tilbage til din lokale genbrugsplads eller kontakt din kommune.

## Deutsch

Recyclen Sie Materialien mit dem Symbol . Entsorgen Sie die Verpackung in den entsprechenden Recyclingbehältern. Recyclen Sie zum Umwelt- und Gesundheitsschutz elektrische und elektronische Geräte. Entsorgen Sie Geräte mit diesem Symbol  nicht mit dem Hausmüll. Bringen Sie das Gerät zu Ihrer örtlichen Sammelstelle oder wenden Sie sich an Ihr Gemeindeamt.

## English

Recycle the materials with the symbol . Put the packaging in applicable containers to recycle it. Help protect the environment and human health and to recycle waste of electrical and electronic appliances. Do not dispose appliances marked with the symbol  with the household waste. Return the product to your local recycling facility or contact your municipal office.



cze

dan



de

eng



## Español

Recicle los materiales con el símbolo . Coloque el material de embalaje en los contenedores adecuados para su reciclaje. Ayude a proteger el medio ambiente y la salud pública, así como a reciclar residuos de aparatos eléctricos y electrónicos. No deseche los aparatos marcados con el símbolo  junto con los residuos domésticos. Lleve el producto a su centro de reciclaje local o póngase en contacto con su oficina municipal.

## Eesti keeles

Sümboliga  tähistatud materjalid võib ringlusse suunata. Selleks viige pakendid vastavatesse konteineritesse. Aidake hoida keskkonda ja inimeste tervist ja suunake elektri- ja elektroonilised jäätmed ringlusse. Ärge visake sümboliga  tähistatud seadmeid muude majapidamisjäätmete hulka. Viige seade kohalikku ringluspunkti või pöörduge abi saamiseks kohalikku omavalitsusse.

## Français



Recyclez les matériaux portant le symbole . Déposez les emballages dans les conteneurs prévus à cet effet. Contribuez à la protection de l'environnement et à votre sécurité, recyclez vos produits électriques et électroniques. Ne jetez pas les appareils portant le symbole  avec les ordures ménagères. Emmenez un tel produit dans votre centre local de recyclage ou contactez vos services municipaux.

esp



est

fra



## Ελληνικά

Ανακυκλώστε τα υλικά που φέρουν το σύμβολο . Τοποθετήστε τα υλικά συσκευασίας σε κατάλληλα δοχεία για ανακύκλωση. Συμβάλλετε στην προστασία του περιβάλλοντος και της ανθρώπινης υγείας ανακυκλώνοντας τις άχρηστες ηλεκτρικές και ηλεκτρονικές συσκευές. Μην απορρίπτετε με τα οικιακά απορρίμματα συσκευές που φέρουν το σύμβολο . Επιστρέψτε το προϊόν στην τοπική σας μονάδα ανακύκλωσης ή επικοινωνήστε με τη δημοτική αρχή.



## Latviski

Nododiet otrreizējai pārstrādei materiālus ar simbolu  levietojiet iepakojuma materiālus atbilstošos konteineros to otrreizējai pārstrādei. Palīdziet aizsargāt apkārtējo vidi un cilvēku veselību, atkārtoti pārstrādājot elektrisko un elektronisko iekārtu atkritumus. Neizmetiet ierīces, kas apzīmētas ar šo simbolu , kopā ar mājsaimniecības atkritumiem. Nododiet izstrādājumu vietējā otrreizējās pārstrādes punktā vai sazinieties ar vietējo pašvaldību.



## Norsk

Resirkuler materialer som er merket med symbolet . Legg emballasjen i riktige beholdere for å resirkulere det. Bidrar til å beskytte miljøet, menneskers helse og for å resirkulere avfall av elektriske og elektroniske produkter. Ikke kast produkter som er merket med symbolet  sammen med husholdningsavfallet. Produktet kan leveres der hvor tilsvarende produkt selges eller på miljøstasjonen i kommunen. Kontakt kommunen for nærmere opplysninger.



## Magyar

A következő jelzéssel ellátott anyagokat hasznosítsa újra:  Újrahasznosításhoz tegye a megfelelő konténerekbe a csomagolást. Járuljon hozzá környezetünk és egészségünk védelméhez, és hasznosítsa újra az elektromos és elektronikus hulladékok. A  tiltó szimbólummal ellátott készüléket ne dobja a háztartási hulladék közé. Juttassa el a készüléket a helyi újrahasznosító telepre, vagy lépjen kapcsolatba a hulladékkezelésért felelős hivatallal.



## Lietuviškai

Atiduokite perdirbti medžiagas, pažymėtas šiuo ženklu . Išmeskite pakuotę į atitinkamą atliekų surinkimo konteinerį, kad ji būtų perdirbta. Padėkite saugoti aplinką bei žmonių sveikatą ir surinkti bei perdirbti elektros ir elektronikos prietaisų atliekas. Neišmeskite šiuo ženklu  pažymėtų prietaisų kartu su kitomis buitinėmis atliekomis. Atiduokite šį gaminį į vietos atliekų surinkimo punktą arba susisiekite su vietnos savivaldybe dėl papildomos informacijos.

## Polski

Materiały oznaczone symbolem  należy poddać utylizacji. Opakowanie urządzenia włożyć do odpowiedniego pojemnika w celu przeprowadzenia recyklingu. Należy zadbać o ponowne przetworzenie odpadów urządzeń elektrycznych i elektronicznych, aby chronić środowisko naturalne oraz ludzkie zdrowie. Nie wolno wyrzucać urządzeń oznaczonych symbolem  razem z odpadami domowymi. Należy zwrócić produkt do miejscowego punktu ponownego przetworzenia lub skontaktować się z odpowiednimi władzami miejskimi.



## Italiano

Riciclare i materiali con il simbolo . Buttare l'imballaggio negli appositi contenitori per il riciclaggio. Aiutare a proteggere l'ambiente e la salute umana e a riciclare rifiuti derivanti da apparecchiature elettriche ed elettroniche. Non smaltire le apparecchiature che riportano il simbolo  insieme ai normali rifiuti domestici. Portare il prodotto al punto di riciclaggio più vicino o contattare il comune di residenza.

## Nederlands

Recycle de materialen met het symbool . Gooi de verpakking in een geschikte verzamelcontainer om het te recyclen. Help om het milieu en de volksgezondheid te beschermen en recycle het afval van elektrische en elektronische apparaten. Gooi apparaten gemarkeerd met het symbool  niet weg met het huishoudelijk afval. Breng het product naar het milieustation bij u in de buurt of neem contact op met de gemeente.

## Português

Recicle os materiais que apresentem o símbolo . Coloque a embalagem nos contentores indicados para reciclagem. Ajude a proteger o ambiente e a saúde pública através da reciclagem de aparelhos eléctricos e electrónicos. Não elimine os aparelhos que tenham o símbolo  juntamente com os resíduos domésticos. Coloque o produto num ponto de recolha para reciclagem local ou contacte as suas autoridades municipais.

gre

hun

ita

latv

lith



ned

nor

pol



por

## Română



Reciclați materialele marcate cu simbolul  Pentru a recicla ambalajele, acestea trebuie puse în containerele corespunzătoare. Ajutați la protejerea mediului și a sănătății umane și la reciclarea deșeurilor din aparatele electrice și electrocasnice. Nu aruncați aparatele marcate cu acest simbol  împreună cu deșeurile menajere. Returnați produsul la centrul local de reciclare sau contactați administrația orașului dvs.

rom



## Русский

Материалы с символом  следует сдавать на переработку. Положите упаковку в соответствующие контейнеры для сбора вторичного сырья. Принимая участие в переработке старого электробытового оборудования, Вы помогаете защитить окружающую среду и здоровье человека. Не выбрасывайте вместе с бытовыми отходами бытовую технику, помеченную символом  . Доставьте изделие на местное предприятие по переработке вторичного сырья или обратитесь в свое муниципальное управление.

## Slovensky



Materiály označené symbolom  odovzdajte na recykláciu. Obal hoďte do príslušných kontajnerov na recykláciu. Chráňte životné prostredie a zdravie ľudí a recyklujte odpad z elektrických a elektronických spotrebičov. Nelikvidujte spotrebiče označené symbolom  spolu s odpadom z domácnosti. Výrobok odovzdajte v miestnom recyklačnom zariadení alebo sa obráťte na obecný alebo mestský úrad.

## Slovenščina



Reciklirajte materiale, ki jih označuje simbol  . Embalažo odložite v ustrezne zabojnike za reciklažo. Pomagajte zaščiti okolje in zdravje ljudi ter reciklirati odpadke električnih in elektronskih naprav. Naprav, označenih s simbolom  , ne odstranjujte z gospodinjstvi odpadki. Izdelek vrnite na krajevno zbirališče za recikliranje ali se obrnite na občinski urad.

slk



## Suomi

Kierrätä materiaalit, jotka on merkitty merkillä  . Kierrätä pakkaus laittamalla se asianmukaiseen kierrätysastiaan. Suojele ympäristöä ja ihmisten terveyttä kierrättämällä sähkö- ja elektroniikkaromut. Älä hävitä merkillä  ] merkittyjä kodinkoneita kotitalousjätteen mukana. Palauta tuote paikalliseen kierrätyskeskukseen tai ota yhteyttä paikalliseen viranomaiseen.

## Svenska



Återvinn material med symbolen  . Återvinn förpackningen genom att placera den i lämpligt kärl. Bidra till att skydda vår miljö och vår hälsa genom att återvinna avfall från elektriska och elektroniska produkter. Släng inte produkter märkta med symbolen  med hushållsavfallet. Lämna in produkten på närmaste återvinningsstation eller kontakta kommunkontoret.

## Türkçe



Şu semboler sahip malzemeler geri dönüştürülebilir  . Ambalajı geri dönüşüm için uygun konteynerlere koyun. Elektrikli ve elektronik cihaz atıklarının geri dönüşümüne ve çevre ve insan sağlığının korunmasına yardımcı olun. Ev atığı sembolü  bulunan cihazları atmayın. Ürünü yerel geri dönüşüm tesislerinize gönderin ya da belediye ile irtibata geçin.

tur

## Український

Здавайте на повторну переробку матеріали, позначені відповідним символом  . Викидайте упаковку у відповідні контейнери для вторинної сировини. Допоможіть захистити навколишнє середовище та здоров'я інших людей і забезпечити вторинну переробку електричних і електронних приладів. Не викидайте прилади, позначені відповідним символом  , разом з іншим домашнім сміттям. Поверніть продукт до заводу із вторинної переробки у вашій місцевості або зверніться до місцевих муніципальних органів влади.

## عربي

يجب إعادة تدوير المواد التي تحمل رمز  . ضع مواد التغليف في حاويات إعادة التدوير المخصصة لذلك. حافظ على نظافة البيئة وصحة الإنسان من المخاطر وذلك بإعادة تدوير المنتجات الكهربائية والإلكترونية. لا يمكن رمي الأجهزة التي تحمل علامة  مع الفضلات المنزلية. لمزيد من المعلومات حول إعادة تدوير هذا المنتج، اتصل بمكتب معالجة النفايات المنزلية المحلي أو المحل الذي اشتريته منه هذا المنتج.

ukr

ar





[www.electrolux.com/shop](http://www.electrolux.com/shop)





Electrolux Floor Care AB  
S:t Göransgatan 143  
S-105 45 Stockholm  
Sweden

## Consumables & Accessories

 AeroPro™  
SilentParketto  
Ref: ZE 066

 AeroPro™  
TurboBrush  
Ref: ZE 014

 AeroPro™  
Mini Turbo Brush  
Ref: ZE 075

 Filter  
Ref: EFH 13W

 Fine dust filter  
Ref: EF 129

 UltraFlex Starter Kit  
Ref: USK 11



 s-fresh™ Blossom  
Ref: ZE 210

 s-fresh™ Lemon  
Ref: ZE 211

 s-fresh™ GREEN Pine  
Ref: ZE 212



A00291317