

iRobot® Roomba®

Series 600
CZ, HU, RO, BG



iRobot® Roomba®

Robotický vysavač
série 600

CZ



iRobot®

Vážení majitelé,

děkujeme Vám za nákup robotického vysavače iRobot Roomba. Vstoupili jste mezi milióny lidí, kteří úklid přenechávají robotům a dávají tak přednost elegantnímu řešení úklidu.

Přečtěte si prosím tento návod a seznamte se s Vaším novým pomocníkem iRobot Roomba, abyste dokázali správně využít všech jeho schopností. Pokud byste měli jakékoliv otázky, navštivte naše webové stránky www.irobot.cz, kde najdete další užitečné informace.

Děkuji, že jste se rozhodli pro nákup našeho výrobku.

Ať žijí roboti, kteří přinášejí změnu!



Colin Angle
Předseda správní rady, výkonný ředitel
a spoluzakladatel iRobot Corporation

Důležité tipy

- ⚠ Před prvním použitím Roomby odstraňte žlutý izolační pásek baterie.**

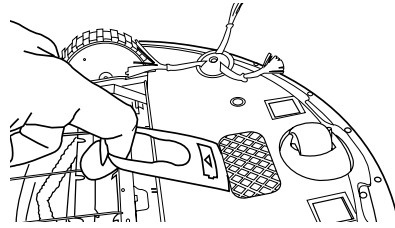

Odstraňte izolační pásek baterie

Vypnutí a zapnutí Roomby (on/off)

- Pro zapnutí Roomby stiskněte 1x tlačítko CLEAN, tlačítko CLEAN se rozsvítí zeleně.
- Pro začátek úklidu stiskněte opět tlačítko CLEAN, ozve se tón a Roomba začne uklízet.
- Pro přerušování úklidu stiskněte tlačítko CLEAN během úklidu.
- Pro vypnutí Roomby stiskněte a přidržte tlačítko CLEAN dokud nezhasnou kontrolky.

Pokyny pro bezproblémový provoz

Pokud nebudete dodržovat níže uvedené pokyny, můžete přístroj nenávratně poškodit.

- Roomba je velice účinná při úklidu vlasů. Očistěte kartáče po každém úklidu, zvláště dbejte na čištění ložisek. Nedodržování této zásady může způsobit poškození kartáčového systému. **Na poškození prokazatelně způsobená nesprávnou údržbou nelze uplatnit záruční opravu.**

- Po každém úklidu vysypte a vyčistěte zásobník na nečistoty a vyčistěte filtr.

- Pokud Roomba nepracuje, musí být stále pod napětím. Roomba tedy musí být v nabíjecí základně nebo musí být připojena konektorem. V případě, že tento postup nebudete dodržovat, dojde k poškození baterie. **Na poškození baterie prokazatelně způsobené nesprávnou údržbou, nelze uplatnit záruční opravu.**

Pozn.: iRobot používá pro své roboty baterie Ni-MH (nikl-metal-hydrid). Jsou to baterie s dlouhou životností, které zvládnou několik set nabíjecích cyklů, avšak vyžadují specifické zacházení. Baterie musí být stále pod napětím. Proto stále nechávejte Roombu v nabíjecí základně, i když přístroj delší dobu nepoužíváte. Roomba musí být stále připojena k síti.

Před použitím je nutné si přečíst návod!

- ⚠ Roomba je elektronické zařízení. Nenamáčejte žádnou součást Roomby vodou. Čistěte ji pouze suchým hadříkem.**

Obsah

iRobot Roomba - popis.....	5
Uklízeací režimy.....	6
Úklidový systém	7
Nabíjení a životnost baterie	8-9
Virtuální zeď (Virtual Wall)	10
Virtual Halo	11
Nabíjecí základna	12
Dálkový ovladač	13
Funkce načasování úklidu	14-15
Pravidelná údržba	16-18
Nastavení jazyka	19
Výměna baterie.....	20-21
Odstraňování problémů	22-23
Často kladené dotazy	24
Důležité bezpečnostní pokyny.....	25
Prohlášení o shodě.....	26
Záruční list	27

iRobot Roomba - popis

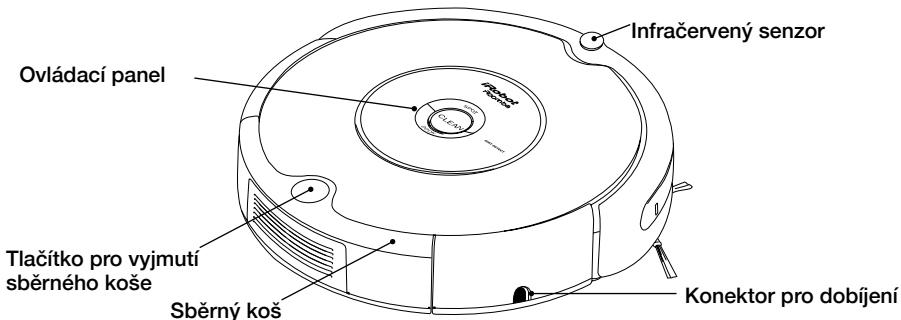

Tlačítka a kontrolky ovládacího panelu

(modely 62x a 63x)

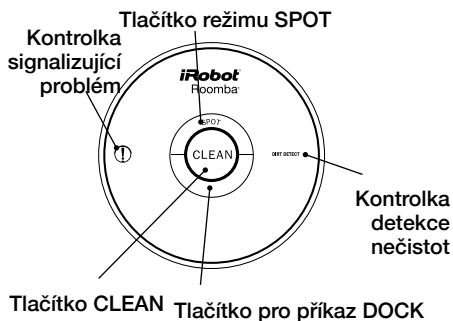

(modely 650 a vyšší)

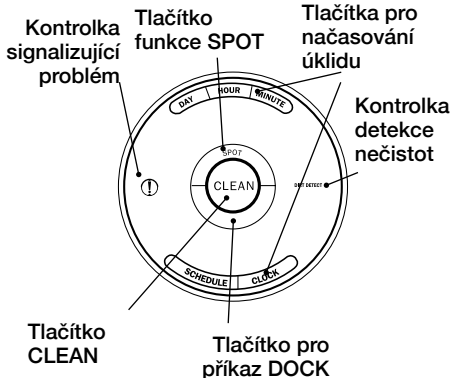

Senzory proti pádu ze schodů

Boční kartáček

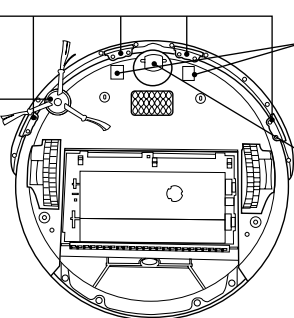

Kontakty pro nabíjecí základnu

Vodící kolečko

Ložiska kartáčů

Gumový kartáč



Štetinový kartáč



Ochranný kryt kartáčů

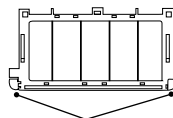

Úchytky pro otevření krytu kartáčů

Uklízeční režimy

Roomba uklízí podle nastaveného režimu práce. Má tři režimy úklidu.

Režim Clean - normální úklid (všechny modely)

Roomba si automaticky vypočítá velikost místnosti a podle toho upraví dobu úklidu.

Režim Spot - čištění určitého místa (všechny modely)

Roomba se bude pohybovat po spirálové dráze o průměru asi jeden metr a po stejné dráze zpět do výchozího místa, čímž příslušné místo důkladně vyčistí.

Režim plánovaného úklidu (modely 650 a vyšší)

Naplánujete-li budoucí čas úklidu, přejde Roomba do režimu plánovaného úklidu. V plánovaném čase Roomba vyjede ze základny, uklidí a vrátí se.

TIP: Příkaz DOCK - Roomba ukončí úklid a zaparkuje se.

Úklidový systém

Roomba využívá patentovaný třístupňový čisticí systém.

CZ

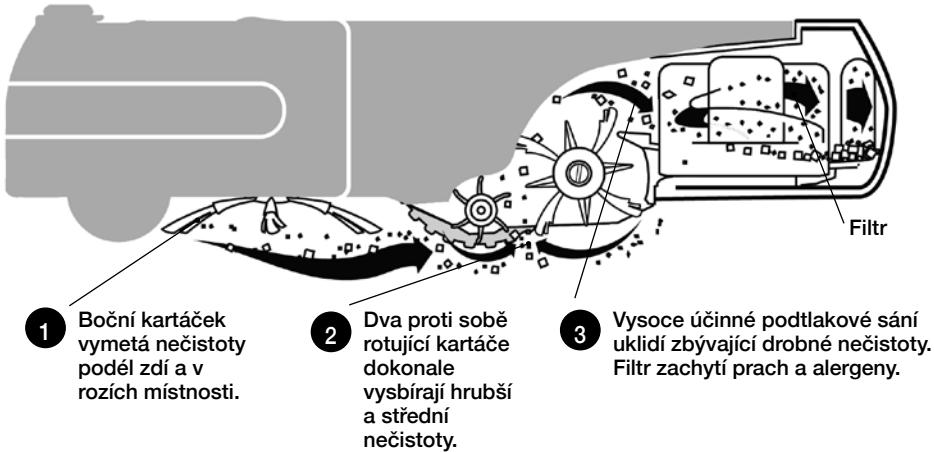

Na jaké typy podlah je Roomba určena?

Roomba uklidí dřevěné a laminátové podlahy, koberce, linolea i dlažbu. Díky adaptivní čisticí hlavě se automaticky přizpůsobí všem typům domácích podlah.

Roomba sama detekuje schody a podobné překážky. Když se přiblíží k zaobleným hranám, zpravidla se zastaví, ale je-li povrch kluzký, může přes ně přepadnout. Tyto případy jsou zcela ojedinělé. Zvláště tmavá podlaha může zhoršit funkci senzorů schodů. Na zcela černých podlahách nemusí robot fungovat vůbec.

Systém ochrany před uvíznutím

Roomba se nezaplete do kabelů, neuvízne na obrubě nebo trásních koberců. Jestliže zjistí, že se zaplétá, automaticky zastaví hlavní nebo postranní kartáče a pokusí se překážce uniknout. Pokud se do některého z kartáčů zaplete např. kabel a Roomba nebude schopna se sama vymotat, zastaví se, aby nedošlo k žádnému poškození a nahlásí příslušnou chybu.

Nabíjení a životnost baterie

Roomba je poháněna dobíjecí Ni-MH baterií. Baterie vydrží několik set dobíjecích cyklů, než je třeba ji vyměnit, avšak musí být dodrženy všechny zásady nabíjení.

Pokud Roomba nepracuje, musí být stále pod napětím. Roomba tedy musí být v nabíjecí základně, která musí být řádně připojena do elektrické sítě. V případě, že tento postup nebudete dodržovat, dojde k poškození baterie. Životnost baterie závisí úměrně na zacházení s přístrojem dle návodu. Nejdůležitější faktor pro životnost baterie je, aby robot byl stále pod napětím. Postupné ubývání kapacity baterie během opakovaného nabíjení a vybíjení je její zcela přirozenou vlastností a nejedná se o závadu.

TIP: Pokud nebudete Roombu používat delší čas, doporučujeme baterii plně nabít, vyndat ji z Roomby a uskladnit ji na suchém místě při pokojové teplotě.

16ti hodinový dobíjecí cyklus

Pokud jste Roombu dlouho nepoužívali a po nějaký čas byla bez napájení, potřebuje speciální 16ti hodinový dobíjecí cyklus. Toto nabíjení oživí baterii a zajistí její dlouhou životnost. Kontrolka CLEAN bude během oživovacího nabíjení rychle blikat. Roomba si sama zvolí, který režim nabíjení použije. K tomuto 16ti hodinovému režimu by nemělo nikdy dojít. Tento režim slouží pouze k minimalizaci škod způsobených nadměrným vybitím baterie z důvodu nedodržení výše zmíněných pokynů. Pro jeho maximální efekt nesmí být přerušen.

Nabíjení a životnost baterie

Baterii v Roombě nabíjejte použitím nabíjecí základny viz obrázek níže:

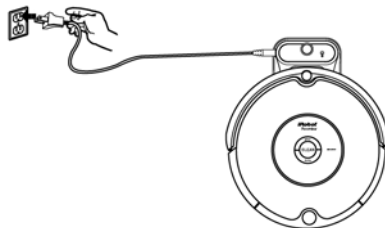

TIP: Pokud je Roomba napojena na nabíjecí základnu, vždy se ujistěte, že je základna zapojena do elektrické sítě a kontrolka na základně svítí (u základny s modelovým označením 17070 svítí pouze 4 sekundy).

Světelná signalizace

Tlačítko CLEAN je zároveň světelná kontrolka, která vás informuje o stavu baterie a jejím nabíjení.

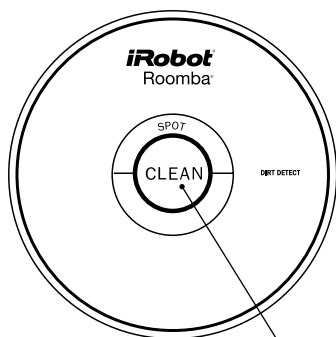

CLEAN tlačítko s kontrolkou

Tlačítko CLEAN s kontrolkou	Význam
Červená/Blikající červená	Baterie je vybitá
Pomalou blikající oranžová	Nabíjení
Zelená	Baterie je plně nabitá
Rychle blikající oranžová	16ti hodinové nabíjení

Upozornění

U některých modelů všechny kontrolky po 1 minutě zhasnou. Pro zjištění stavu baterie krátce stiskněte tlačítko Clean a kontrolky se opět na 1 minutu rozsvítí.

Virtuální zed' (Virtual Wall)

(volitelné příslušenství)

Virtuální zed' vytváří neviditelnou překážku, kterou robot nepřejede. Používá se v případě, že potřebujete uklidit jen vyhrazený prostor, případně když chcete Roombě zabránit, aby se přiblížila k elektrickým nebo počítačovým kabelům či křehkým předmětům.

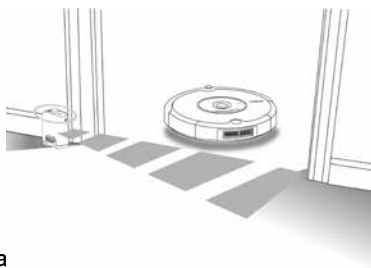

Půdorys paprsku virtuální zdi má tvar klíčové dírky. Část paprsku ve tvaru malého kruhu zabrání Roombě narazit do virtuální zdi. Část paprsku ve tvaru kruhové výseče blokuje vymezený prostor. Maximální délka paprsku virtuální zdi je 2,5 m.

TIP: Namiřte šipky na vrcholu virtuální zdi do prostoru, který chcete zablokovat.

TIP: Lepšího výsledku dosáhnete, umístíte-li virtuální zed' za průchod nebo otevřené dveře, které chcete blokovat.

Manuální virtuální zed'

Aby se tento typ virtuální zdi aktivoval, je třeba ji na začátku úklidového cyklu ručně zapnout. Manuální virtuální zed' a její indikátor napájení se vypne po 135 minutách. Klesne-li kapacita baterií, začne indikátor napájení virtuální zdi blikat, aby upozornil, že je třeba baterie vyměnit.

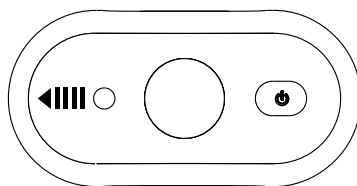

Automatická virtuální zed'

Když je automatická virtuální zed' přepnuta do režimu "Auto", dává indikátor napájení blikáním najevo, že je zapnutá. Klesne-li kapacita baterií, indikátor napájení blikne vždy dvakrát za sebou, aby upozornil, že je třeba baterie vyměnit. Aby se kapacita baterií šetřila, můžete automatickou virtuální zed' vypínat. V režimu "Auto" by měly baterie vydržet až tři měsíce.

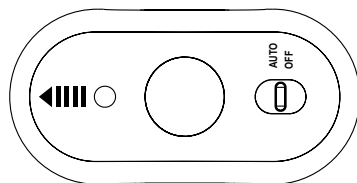

Instalace baterií

Prostor pro baterie

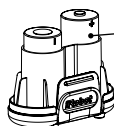
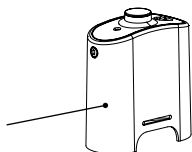

Dvě alkalické baterie typu "C"
(nejsou součástí balení)

Virtual Halo (volitelné příslušenství)

Virtual Halo je ideální do domácností se zvířaty. Virtual Halo vytvoří ochranou zónu a opatrně naviguje Roomba v prostoru misek domácích zvířat, aby se jim vyhnula.

K nastavení Virtual Halo vyndejte virtuální zeď z krytu Virtual Halo. Vložte baterie, nastavte virtuální zeď na režim “Auto” a zasuňte virtuální zeď zpět do Virtual Halo. Ujistěte se, že je virtuální zeď kompletně zasunutá do Virtual Halo a že všesměrové čidlo v horní části je plně viditelné. Umístěte Virtual Halo na zem k miskám tak, jak je zobrazeno na obrázku níže. Pokud máte jednu misku, umístěte Virtual Halo tak, aby bylo mezi miskou a zdí, pokud máte dvě misky umístěte jej mezi ně, nebo vedle nich.

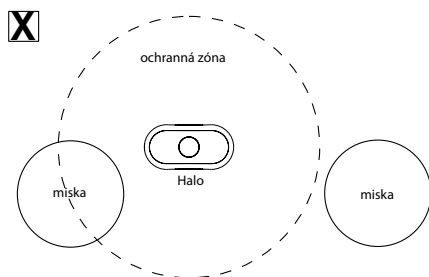
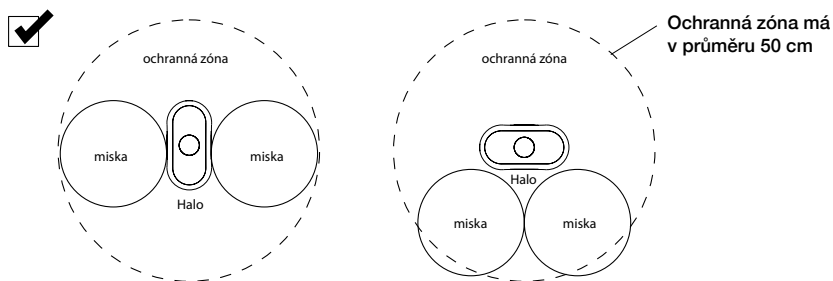

TIP: Virtual Halo je možné použít s nekovovými miskami o průměru menším než 25 cm a výšce menší než 9 cm.

TIP: Jakmile se baterie začnou vybíjet, ochranné pole již nemusí být tak silné, aby ochránilo misky. Pokud nastane tato situace, vyměňte baterie ve Virtual Halo.

Nabíjecí základna

Roomba se vrací na základnu na konci úklidového cyklu, nebo když klesne kapacita její baterie. Musí najít infračervený signál nabíjecí základny, aby se dokázala vrátit.

Nabíjecí základnu nechávejte stále zapnutou. Když je základna připojena do sítě, bliká indikátor napájení. Když se Roomba připojí k základně, začne indikátor napájení svítit nepřetržitě a ukazuje, že se robot úspěšně k základně připojí. U dobíjecích základen s modelovým označením 17070 svítí kontrolka základny po připojení robota pouze 4 sekundy a poté trvale zhasne. Při nabíjení tlačítko CLEAN bliká oranžovou barvou. Tlačítko CLEAN se rozsvítí zeleně, když je baterie plně nabitá a dále nepřetržitě svítí, i když je dobíjecí proces ukončen.

Umístění nabíjecí základny

Nabíjecí základnu byste měli umístit na pevný podklad na takové místo, ke kterému bude mít Roomba snadný přístup. Postavte ji ke zdi nebo jinému nehybnému předmětu, aby se při parkování robota nemohla pohnout. Nepodaří-li se Roombě zaparkovat na první pokus, bude to zkoušet tak dlouho, dokud se k základně nepřipojí.

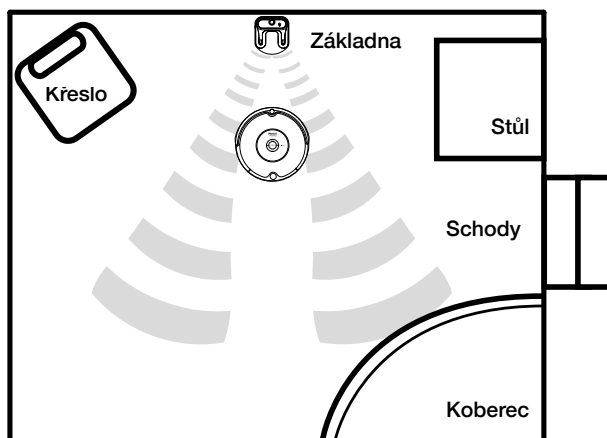

TIP: Základnu neumísťujte v okruhu 1,5 m od schodiště.

Dálkový ovladač

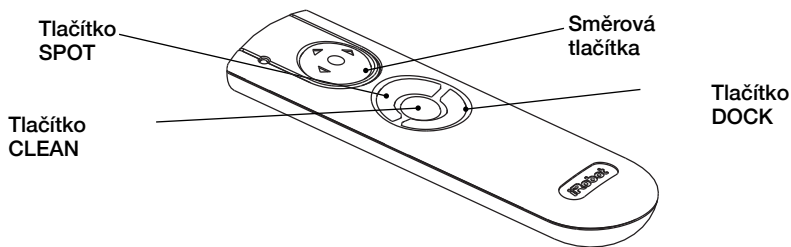

Dálkovým ovladačem můžete pohodlně řídit funkce robota. Roomba jím můžete zapnout a vypnout. Zároveň tak máte dálkový přístup k těmto povelům:



SPOT	Roomba se bude pohybovat po spirálové dráze o průměru asi jeden metr a po stejné dráze zpět do výchozího místa, čímž příslušné místo důkladně vyčistí.
CLEAN	Roomba si automaticky vypočítá velikost místnosti a podle toho upraví dobu úklidu.
DOCK (...)	Roomba zaparkuje do nabíjecí základny.

Než budete dálkové ovládání poprvé používat, vložte do něj 2 baterie typu AA (nejsou součástí balení).

TIP: Zkontrolujte, zda je od dálkového ovladače přímý výhled na robota a zda je ovladač na Roombu namířen.

! Dálkový ovladač, virtuální zeď a nabíjecí základna pracují pomocí neviditelných infračervených paprsků. Pokud jsou všechna jmenovaná zařízení ve stejném prostoru, může Roomba "vidět" více infračervených signálů a nebude pracovat. Dálkový ovladač nebude účinný, bude-li se robot nacházet v blízkosti virtuální zdi.

Funkce načasování úklidu

(modely 650 a vyšší)

Nastavení přesného času

Před samotným naplánováním úklidu musíte nastavit přesný čas vnitřních hodin.

- 1 Zmáčkněte a přidržte tlačítko **CLOCK**.
- 2 Zatímco držíte zmáčkнутé tlačítko **CLOCK**, nastavte den (tl.**DAY**), hodinu (tl.**HOURL**) a minutu (tl.**MINUTE**) pomocí příslušných tlačítek.
- 3 Pustěte tlačítko **CLOCK**. Roomba zvukovým signálem ohlásí, že je čas nastaven.

Nastavení časového plánovače

Roombu lze nastavit na uklízení jednou denně na sedm dní v týdnu.

- 1 Zmáčkněte a přidržte tlačítko **SCHEDULE**.
- 2 Zatímco držíte tlačítko **SCHEDULE**, nastavte začátek naplánovaného úklidu pomocí příslušných tlačítek den (tl.**DAY**), hodina (tl.**HOURL**) a minuta (tl.**MINUTE**).
- 3 Pustěte tlačítko **SCHEDULE**. Roomba zvukovým signálem ohlásí, že začátek úklidu byl nastaven.

Kontrola naplánovaných časů úklidu a jejich zrušení

- 1 Zmáčkněte a přidržte tlačítko **SCHEDULE**.
- 2 Zatímco držíte tlačítko **SCHEDULE**, mačkejte tlačítko **DAY**. Zjistíte naplánované časy úklidu.
- 3 Pustěte tlačítko **SCHEDULE**.

Zrušení naplánovaného úklidu

- 1 Zmáčkněte a přidržejte tlačítko SCHEDULE.
- 2 Zatímco držíte tlačítko SCHEDULE, na displeji se zobrazují dny, pro které byl úklid naplánován. Tlačítkem DAY navolte den, který chcete zrušit.
- 3 Když Roomba zobrazí naplánovaný čas úklidu, který chcete zrušit, zmáčkněte a přidržejte tlačítko DAY, abyste zrušili naplánovaný čas v daném dni.
- 4 Pusťte tlačítko SCHEDULE, Roomba zvukovým signálem ohlásí, že naplánovaný čas úklidu byl zrušen.

Změna naplánovaného času uklízení

- 1 Zmáčkněte a přidržejte tlačítko SCHEDULE.
- 2 Zatímco držíte tlačítko SCHEDULE, na displeji se zobrazují dny, pro které byl naplánovaný čas zahájení úklidu. Tlačítkem DAY navolte den, který chcete změnit.
- 3 Když Roomba zobrazí naplánovaný čas úklidu, který chcete změnit, zmáčkněte tlačítka HOUR a MINUTE a změňte naplánovaný čas úklidu.
- 4 Pusťte tlačítko SCHEDULE. Roomba zvukovým signálem ohlásí, že naplánovaný čas úklidu byl změněn.

TIP: Hodiny se zobrazují buď v režimu 12 hodin (AM/PM - dopoledne/ odpoledne) nebo v režimu 24 hodin. Chcete-li přepínat tyto režimy, stiskněte a přidržejte současně tlačítka DAY a MINUTE asi 3 vteřiny, dokud Roomba nezapípá a hodiny se krátce nerozsvítí, čímž signalizují, že byl režim zobrazení přepnut. Hodiny se vrátí do výchozího režimu 12 hodin (AM/PM), jestliže se odpojí baterie, případně bude-li silně vybitá.

Pravidelná údržba - důležité!

Pro maximální efektivitu úklidu provádějte pravidelnou údržbu.

- 1 Po každém použití vyndejte a vyprázdněte sběrný koš.

Stiskněte knoflík a
vysuňte sběrný koš

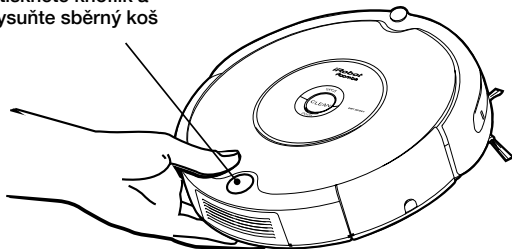

- 2 Vyčistěte filtr robota po každém použití.

**Filtr vyměňujte každé 2 měsíce*

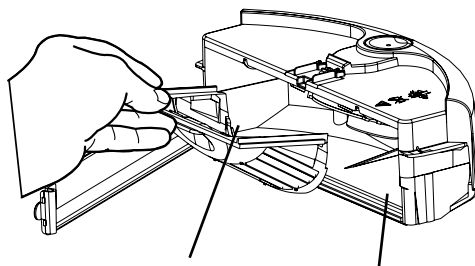

A. Filtr vyčistěte nebo vyměňte*

Vyprázdněte
sběrný koš

- 3 Vyčistěte prostor pod bočním kartáčkem každé 3 použití.

Povolte šroubek bočního kartáčku, kartáček sundejte a vyčistěte prostor pod ním. Poté kartáček nasadte (nacvakněte) a zajistěte šroubkem, viz str. 22.

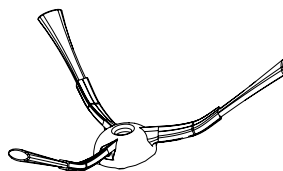

TIP: Po každém úklidu byste měli vyprázdnit sběrný koš a vyčistit kartáče. Pravidelně vyndávejte a čistěte přední kolečko robota.

TIP: Všimnete-li si, že robot z podlahy sbírá méně nečistot, vyprázdněte sběrný koš a vyčistěte kartáče.

4 Vyčistěte kartáče robota po každém použití

A. Tahem za žluté jazýčky otevřete kryt kartáčů.

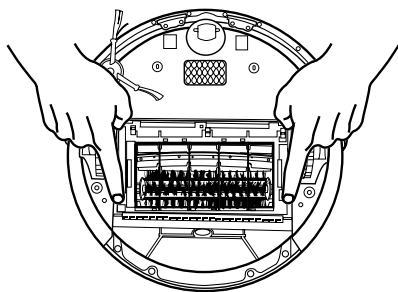

B. Kartáče vyndejte a vyčistěte.

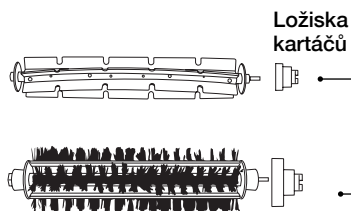

TIP: Při údržbě Roomby hleďte žlutě zbarvené součásti. Tyto součásti je třeba vyjmout a vyčistit pokaždé, když vyprazdňujete sběrný koš.

C. Odstraňte vlasy a nečistoty pod žlutými ložisky kartáče.

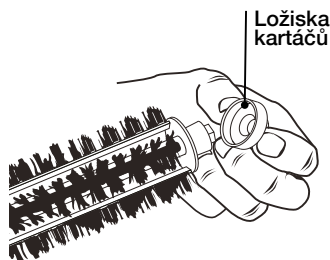

D. Použijte přiložený čistící nástroj (čistící kroužek nebo čistící hřebínek dle modelu), kterým snadno odstraníte vlasy z kartáčů tahem přes jeho štětiny.

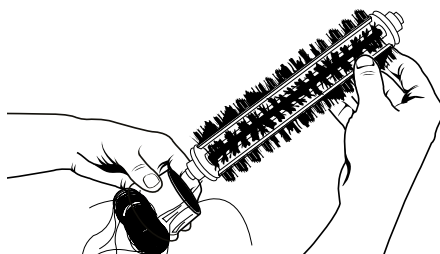

! Nahromadí-li se pod ložiska příliš velké množství nečistot, může dojít k trvalému poškození robota. Proto pravidelně kontrolujte stav ložisek.

! Nepoužívejte robota bez ložisek. Jestliže ložiska Roomby ztratíte, opatřete si prostřednictvím servisního střediska firmy iRobot (info@irobot.cz) ložiska náhradní.

Čištění předního kolečka (1x za 14 dní)

- 1 Zatáhněte silou za přední kolečko a vytáhněte jej ven společně s otočným uložením.
- 2 Odstraňte všechny nečistoty z prohlubně pod předním kolečkem.
- 3 Přední kolečko vycvakněte z jeho uložení, vytáhněte osičku a odstraňte z ní namotané vlasy.
- 4 Osičku vložte zpět a ujistěte se, že se na ní kolečko volně otáčí.
- 5 Kolečko zacvakněte zpět do otočného uložení a celý modul opatrně nasuňte zpět do robota.
- 6 Kolečko vyměňte nejpozději každých 12 měsíců nebo pokud je jakkoli poškozené.

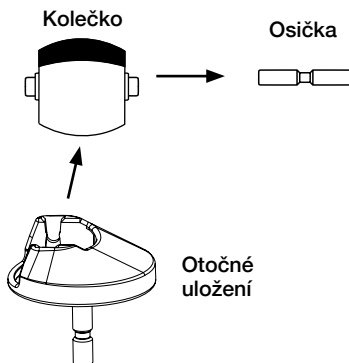

⚠ Nahromaděním nečistot v prostoru předního kolečka, může dojít k jeho zaseknutí, a tím k následnému poškození podlahy.

Vyčistěte detektory schodů a kovové dobíjecí kontakty

Čistým suchým hadříkem opatrně otřete všechny čtyři senzory i kovové dobíjecí kontakty na těle robota. Očistěte i kovové dobíjecí kontakty na nabíjecí základně.

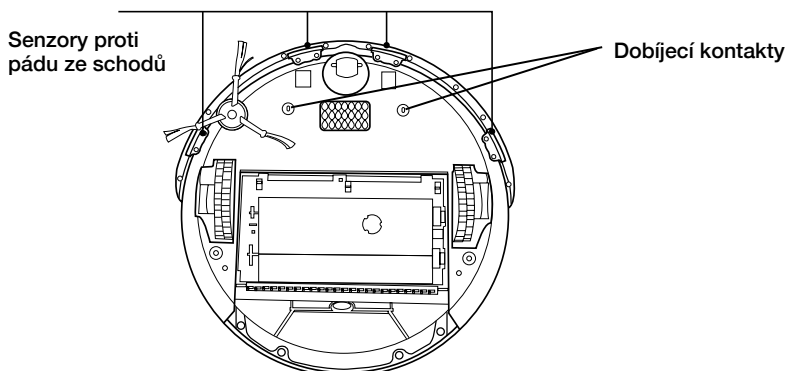

Nastavení jazyka

Roomba série 600 umí nahlásit chyby těmito jazyky: anglicky, francouzsky, německy, španělsky, italsky, holandsky, dánsky, norský, finský, švédsky, polsky, rusky, portugalsky, japonsky, korejsky a čínsky.

Roomba je předem nastavená na angličtinu.

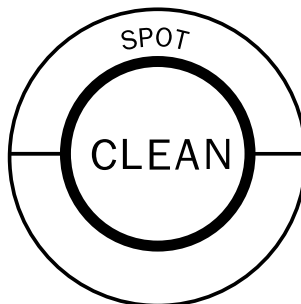

Nastavení jazyka chybových hlášek

- 1 Vypněte Roombu (tzn. držte tlačítko CLEAN, dokud tlačítko nezhasne).
- 2 Zmáčkněte a držte tlačítko CLEAN dokud Roomba nepromluví aktuálně zvoleným jazykem.
- 3 Pust'te tlačítko CLEAN. Roomba je nyní v režimu výběru jazyků.
- 4 Opakovaným stiskem tlačítka CLEAN zvolte požadovaný jazyk.
- 5 Pro uložení vybraného jazyka stiskněte a podržte tlačítko CLEAN, dokud zelená kontrolka nezhasne.

Výměna baterie

CZ

Správnou výměnu baterie proveďte následovně:

- 1 Odšroubujte boční kartáček.

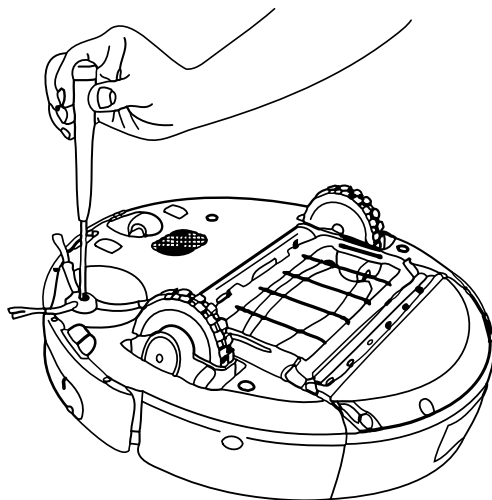

- 2 Boční kartáček položte stranou.

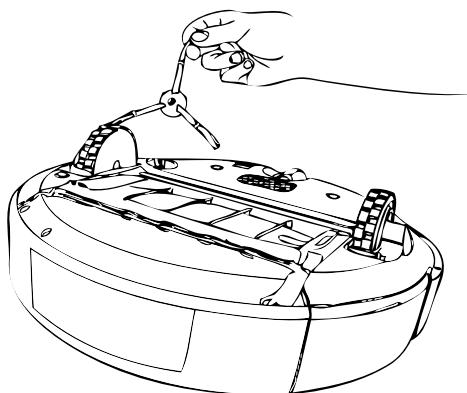

- 3 Povolte čtyři šrouby a odstraňte spodní kryt robota.

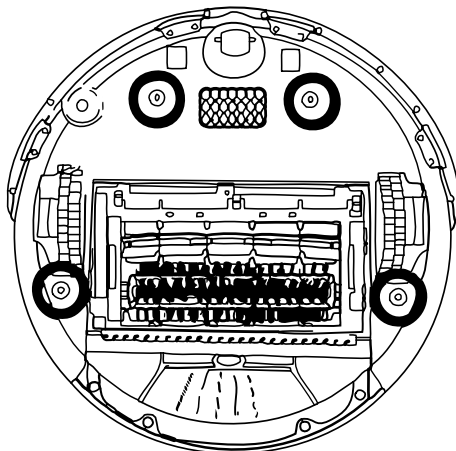

- 4 Tahem za zelené pásky vyndejte baterii.

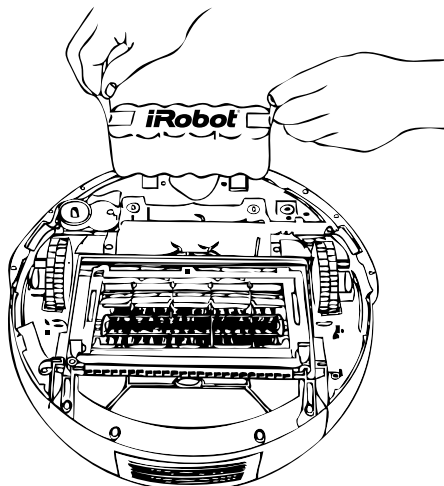

- 5 Vložte novou baterii nápisem iRobot vzhůru.
- 6 Nasadte zpět spodní kryt a přišroubujte čtyři šrouby.
- 7 Boční kartáček nacvakněte zpět a zajistěte šroubkem.

Odstraňování problémů

Je-li něco v nepořádku, robot vás na to upozorní zvukem dvou tónů znějících jako “ú-ó”, po němž následuje hlasová zpráva (některé modely upozorňují na chybu příslušným počtem pípnutí), zároveň začne blikat indikátor poruchy. Následující tabulka vám pomůže vyřešit případný problém robota. Nepodaří-li se vám takto problém odstranit, navštivte webové stránky technické podpory na www.irobot.cz.

Tip : Chcete-li si nechat zopakovat hlasovou zprávu, stiskněte tlačítko **CLEAN**.

Roomba bliká...	Roomba hlásí...	Pravděpodobná příčina	Co dělat
1 bliknutí (každé 2 vteřiny)	Chyba 1: Přeneste robota na jiné místo a restartujte stiskem tlačítka CLEAN .	Roomba uvízla a její kolečko je ve vzduchu.	Přesvědčte se, zda robot stojí na podlaze pevně. Zapněte jej znovu na jiném místě.
	Chyba 2: Otevřete kryt kartáčů a vyčistěte je.	Hlavní kartáče robota se netočí.	Kartáče vyndejte a vyčistěte.
	Chyba 5: Protočte postranní kolečka a vyčistěte je.	Postranní kolečka váznou.	Očistěte je od vlasů a nečistot. Zatlačte je zpět a zkontrolujte, jestli se mohou volně točit. Zapněte Roombu znovu na jiném místě.
	Chyba 6: Přeneste robota na jiné místo a restartujte stisknutím tlačítka CLEAN .	Schodišťové senzory jsou zašpiněné a Roomba uvízla na nějaké překážce.	Schodišťové senzory otřete čistým suchým hadříkem. Zapněte Roombu znovu na jiném místě.
	Chyba 7: Protočte postranní kolečka a vyčistěte je.	Postranní kolečka visí ve vzduchu.	Očistěte je od vlasů a nečistot. Zatlačte je zpět a zkontrolujte, zda se mohou volně točit. Zkontrolujte, zda se Roomba často nezasekává na prahu dveří nebo jiných nerovnostech.
	Chyba 9: Zkontrolujte a vyčistěte nárazník.	Nárazník je stlačený nebo jeho snímač zašpiněný.	10-20krát poklepejte na nárazník, aby se vysypaly nečistoty, které pod ním uvízly.
	Chyba 10: Protočte postranní kolečka a vyčistěte je.	Postranní kolečka váznou.	Pokud začne robot kroužit na jednom místě, vyčistěte postranní kolečka. Zatlačte na kolečka tam a zpět a zkontrolujte, zda se mohou točit. K této chybě může také dojít, pokud robot pracuje v příliš velké místnosti bez překážek. Pomocí virtuální zdi vymezte menší plochu úklidu.
Indikátor poruchy neblíká, bliká pouze CLEAN červeně	Nabijte baterii.	Baterie je vybitá.	Připojte robota k napájecímu zdroji nebo jej umístěte do nabíjecí základny, aby se baterie nabila.

Chyby nabíjení (během nabíjení)

Roomba bliká...	Roomba zobrazuje (pouze modely s časovým plánováním)	Roomba hlásí...	Pravděpodobná příčina	Co dělat
1 bliknutí	-	Chyba nabíjení 1	Baterie Roombu není připojena.	Zkontrolujte, jestli byla odstraněna ochranná páska. Demontujte spodní kryt robota, vyndejte baterii a znovu ji vložte zpět do robota.
2 bliknutí	Err2	Chyba nabíjení 2	Roomba hlásí problém s nabíjením.	Nechte robota v klidu nejméně hodinu a potom zkuste nabíjení opakovat.
3 bliknutí	Err3	Chyba nabíjení 3	Roomba hlásí problém s nabíjením.	Proveďte reset softwaru (viz následující TIP) a zkuste nabíjet znovu.
5 bliknutí	Err5	Chyba nabíjení 5	Roomba hlásí problém s nabíjením.	Proveďte reset softwaru (viz následující TIP) a zkuste nabíjet znovu.
6 bliknutí	Err6	Chyba nabíjení 6	Baterie je přehřátá.	Nechte robota v klidu nejméně hodinu a potom zkuste nabíjení opakovat. Na Roombu nepokládejte žádné předměty, aby bylo zajištěno řádné chlazení.
7 bliknutí	Err7	Chyba nabíjení 7	Baterie se nechladí.	Nechte robota v klidu nejméně hodinu a potom zkuste nabíjení opakovat. Na Roombu nepokládejte žádné předměty, aby bylo zajištěno řádné chlazení.

TIP: Potřebujete-li resetovat software Roombu, stiskněte současně tlačítka SPOT a DOCK na dobu 15 vteřin. Tímto se Roomba resetuje do výchozího nastavení, vymažou se všechny naplánované úklidy, vynulují se hodiny a mohou se vyřešit některé chyby softwaru.

Často kladené dotazy

Proč se postranní kartáček občas točí na opačnou stranu?

Když se robot zaplete do překážek, jako jsou trásně koberce nebo kabely, může se postranní kartáček pomalu nebo i rychle roztočit v opačném směru ve snaze robota vysvobodit. Totéž se může přihodit na kobercích s vysokým vlasem. Jestliže taková situace nastane na podlaze s tvrdým povrchem nebo na místě, kde žádné kabely nejsou, bude třeba postranní kartáček vyčistit. Pomocí menšího křížového šroubováku nejprve vyšroubujte šroubek ve středu postranního kartáčku. Potom postranní kartáček vyndejte a důkladně zbavte všech vlasů a jiných nečistot, které se zachytily na osičce. Kartáček nasadte zpět a zajistěte šroubkem.

Proč se z robota občas ozývají zvuky připomínající “dupání”?

Když přijdou kartáče do kontaktu s trásněmi koberce nebo kabely, začnou se točit na opačnou stranu, aby se uvolnily. To vyvolá zvuk připomínající dupání, který se opakuje přibližně jednou za vteřinu, dokud se kartáče nezbaví překážky. Jestliže Roomba začne “dupat” tam, kde žádné trásně ani kabely nejsou, bude nutné vyčistit ložiska hlavních kartáčů.

Proč Roomba zpomalí pohyb, když se přiblíží k určitým překážkám?

Roomba používá technologii světelného nárazníku, jímž rozeznává stěny a jiné překážky, aby stačila zpomalit a překážky se dotknout jen lehce nárazníkem, než změní směr. Robot může hůře identifikovat překážky a zpomalovat pokud jsou překážky velmi tmavé nebo když jsou překážky široké méně než 5 cm. Roomba je schopna přejet překážku nebo práh o výšce 1,5 cm.

TIP: Další informace můžete najít na webových stránkách technické podpory: www.irobot.cz

Důležité bezpečnostní pokyny

! **UPOZORNĚNÍ:** Neodkrývejte elektronické díly robota, nerozebírejte jeho baterii či napájecí zdroj. Uvnitř nejsou žádné díly, které by mohl běžný uživatel opravit. Opravy přenechte kvalifikovanému servisnímu personálu. Zkontrolujte prosím, jestli se napětí v zásuvce shoduje s napětím přibaleného napájecího zdroje.

Při používání robota buďte vždy opatrní. Abyste minimalizovali riziko poranění nebo poškození majetku, mějte na paměti následující bezpečnostní pokyny, až budete robota uvádět do provozu, používat a provádět jeho údržbu:

OBECNÉ BEZPEČNOSTNÍ POKYNY

- Než začnete robota používat, seznamte se se všemi bezpečnostními pokyny.
- Bezpečnostní a provozní pokyny uchovejte pro další použití.
- Všem bezpečnostním upozorněním na robotovi, baterii, adaptéru a v návodu k obsluze věnujte náležitou pozornost.
- Dodržujte všechny provozní a uživatelské pokyny.
- Nikdy se nesnažte robota sami opravovat. Většinou to vede k neuznání záruční opravy.

OMEZENÍ PRO POUŽÍVÁNÍ ROBOTA

- Roomba je samostatně se pohybující zařízení, proto se před každým použitím ujistěte, že robot nemůže přijít do styku s tekutinou např. nárazem do misky s vodou, květináče atd.
- Roomba není určena pro použití ve venkovním prostředí.
- Roomba není hračka. Na zařízení si nesedejte ani nestoupejte. Malé děti a domácí zvířata by měla být pod dohledem, když Roomba uklízí.
- K očištění používejte jen suchou utěrku. Vyvarujte se polítí či postřikání robota vodou.
- Toto zařízení nepoužívejte ke sbírání hořících ani kouřících předmětů.
- Zařízení nepoužívejte k odstranění rozlitého bělidla, barvy, chemikálií obecně nebo vody.
- Než robota zapnete, posbírejte takové předměty jako jsou části oděvů, odložené noviny, šňůry od závěsů nebo záclon, síťové kabely a všechny křehké předměty. Jestliže zařízení přejíždí napájecí kabel a zachytí jej, může strhnout ze stolu či poličky elektrický spotřebič.
- Pokud je z uklízení místnosti přístup na balkón, měli byste do balkonových dveří umístit fyzickou překážku, která by zabránila průjezdu a zajistila bezpečnost při úklidu.
- Toto zařízení není určeno k tomu, aby jej obsluhovaly děti a osoby s omezenými fyzickými, smyslovými nebo mentálními schopnostmi, nedostatkem zkušeností nebo vědomostí, nejsou-li pod dohledem nebo vedením osoby zodpovědné za jejich bezpečnost.
- Je třeba dohlížet na děti, aby si s robotem nehrály.
- Používejte a skladujte přístroj pouze při pokojové teplotě. Mráz a nadměrné teplo by Roombu poškodily.

BATERIE A JEJÍ NABÍJENÍ

- Pro nabíjení používejte výhradně standardní síťovou zásuvku. Výrobek nelze používat s žádným typem síťového měniče. Použití jiných napájecích zdrojů vede k neuznání záruční opravy.
- K nabíjení baterie tohoto zařízení používejte pouze adaptér dodaný výrobcem.
- Nepoužívejte adaptér, pokud má poškozený kabel nebo zástrčku.
- Napájecí zdroj smí být doplněn přepětovou ochranou, která může předejít jeho poškození při silné bouřce. Nabíjejte pouze v interiéru.
- Nemanipulujte s napájecím zdrojem mokřkýma rukama.
- Když budete robota čistit, nezapomeňte jej odpojit od napájecího zdroje.
- Zkontrolujte, zda jmenovité napětí napájecího zdroje odpovídá napětí v síťové zásuvce.

Prohlášení o shodě

Robotický vysavač Roomba s příslušenstvím

Výrobce: iRobot Corporation, 8 Crosby Drive, Bedford, MA 01730, USA prohlašuje, že robotický vysavač Roomba s bateriovým napájecím zdrojem a nabíjecí základnou vyhovuje požadavkům směrnice pro zařízení nízkého napětí 73/23/EEC novelizované směrnice 93/68/EEC a směrnici o elektromagnetické kompatibilitě (EMC) 89/336/EEC novelizované směrnici 92/31/EEC. Zkoušky nízkého napětí a elektromagnetické kompatibility byly provedeny agenturou TUV Rheinland of North America.

Dále prohlašuje, že robotický vysavač Roomba s příslušenstvím vyhovuje níže citovaným harmonizovaným normám Evropského společenství:

Rok přiznání značky CE: 2004

EN 60335-1:2002 + A11:2004

Elektrické spotřebiče pro domácnost a podobné účely - Bezpečnostní Část 1: Všeobecné požadavky

EN 60335-2-2:2003

Elektrické spotřebiče pro domácnost a podobné účely - Bezpečnostní Část 2: Zvláštní požadavky na vysavače a úklidové spotřebiče vysávající vodu

EN 60335-2-29:2002

Elektrické spotřebiče pro domácnost a podobné účely - Bezpečnostní Část 2-29: Zvláštní požadavky na nabíječe baterií

EN 55014-1:2000 + A1:2001 + A2:2002

Elektromagnetická kompatibilita - Elektrické spotřebiče pro domácnost, elektrické nářadí a podobné přístroje - Část 1: Emise

EN 55014-2:1997 + A2:2002

Elektromagnetická kompatibilita - Elektrické spotřebiče pro domácnost, elektrické nářadí a podobné přístroje - Část 2: Odolnost - Norma skupiny výrobků

Dodatek k modelu Roomba 681

Rozdíly oproti sérii 600

Tlačítka a kontrolky ovládacího panelu Roomby 681

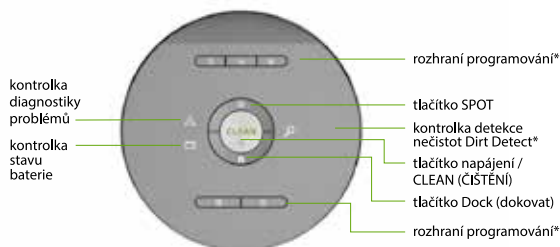

Obsah balení

- 1x iRobot Roomba 681
- 1x Nabíjecí stanice
- 1x Baterie Li-Ion 2130 mAh (uvnitř robota)
- 1x Virtuální zeď s funkcí HALO
- 1x Náhradní filtr



Nabíjení a životnost baterie

Roomba je poháněna dobíjecí Li-Ion baterií. Baterie vydrží několik set dobíjecích cyklů, než je třeba ji vyměnit, avšak musí být dodrženy všechny zásady nabíjení.*

*Zásady dobíjení naleznete na straně 8 tohoto návodu.

Dodatek k modelům s Wifi připojením

Rozdíly oproti sérii 600

Tlačítka a kontrolky ovládacího panelu

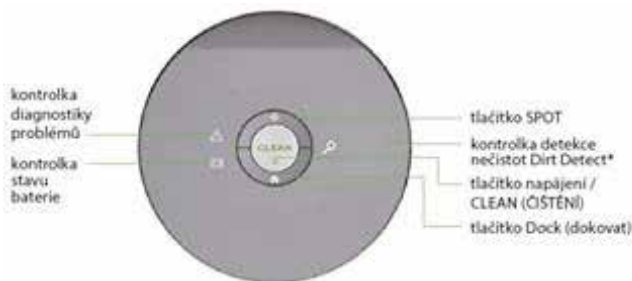

Obsah balení

- 1x iRobot Roomba 600
- 1x Nabíjecí stanice
- 1x Baterie Li-Ion (uvnitř robota)
- 1x Virtuální zeď s funkcí HALO
- 1x Čisticí hřeben



Nabíjení a životnost baterie

Roomba je poháněna dobíjecí Li-Ion baterií. Baterie vydrží několik set dobíjecích cyklů, než je třeba ji vyměnit, avšak musí být dodrženy všechny zásady nabíjení.*

*Zásady dobíjení naleznete na straně 8 tohoto návodu.

Aplikace iRobot Home

Stažení aplikace iRobot HOME

- Aplikace iRobot HOME vám umožňuje používat váš mobilní telefon s operačními systémy iOS nebo Android pro co nejlepší využití robota Roomba.
- Pro stažení aplikace iRobot HOME zadejte „iRobot HOME“ do pole pro vyhledávání v Apple App Store nebo na Google Play, nebo navštivte: www.irobot.com/app.

* Poznámka:

Pokud v průběhu nastavení budete potřebovat dodatečnou podporu, přečtete si kroky při řešení problémů v aplikaci iRobot HOME nebo se pomocí odkazu v aplikaci obraťte na zákaznickou podporu.

Aplikace iRobot HOME vám umožňuje připojit robota Roomba k vaší domácí Wi-Fi® síti, takže svůj mobilní telefon s operačními systémy iOS nebo Android můžete používat např. pro tyto účely:

- Pojmenování a registrace robota
- Nastavení, spuštění, pozastavení a zrušení úklidových cyklů kdykoli a odkudkoli
- Sledování činnosti robota
- Často kladené dotazy, nejčastější problémy (+ video instrukce)
- Uživatelská příručka, průvodce rychlým spuštěním (s videem), záruka, podpora
- Sledujte proces každého úklidu
- Pořizujte náhradní díly a příslušenství

ZÁRUČNÍ LIST

Výrobce	iRobot
Autorizovaný servis	Certus Mercatus spol. s r.o. Areál Westpoint, U Silnice 949/11 161 00 Praha 6 tel.: +420 840 111 220 e-mail: reklamace@mercatus.cz

Vyplní prodejce

Název výrobku	
Sériové číslo	
Datum prodeje	
Razítko prodejce	

Záznam o záručních opravách

Do opravy předáno dne	Převzal podpis	Opraveno dne	Číslo oprav. listu	Podpis

1. Na výrobek poskytujeme záruku 24 měsíců ode dne prodeje spotřebiteli. Opravy v záruční době provádíme bezplatně.
2. Záruka a bezplatná oprava se vztahuje na vady vzniklé prokazatelně následkem vadného materiálu, chybné konstrukce nebo špatného provedení.
3. Záruka a bezplatná oprava se nevztahuje na vady způsobené dopravou, nedodržením pokynů k obsluze uvedených v návodu, špatnou údržbou, mechanickým poškozením, zásahem do spotřebiče, nebo závady způsobené elektrickou instalací, která neodpovídá ČSN, stejně jako závady způsobené nesprávným zapojením.
4. Záruka se nevztahuje na opotřebení filtrů, kartáčů, baterie, gumových částí, dezénu kol apod.
5. Životnost baterie je minimálně 6 měsíců.

Autorizovaný servis: tel.: +420 840 111 220 (7:30 - 15:30)
e-mail: reklamace@mercatus.cz

**Případné reklamace řešte prosím přímo se servisním střediskem,
viz. kontakt na autorizovaný servis.**

www.irobot.cz



© 2007-2012 iRobot Corporation, 8 Crosby Drive, Bedford, MA 01730. All rights reserved.

iRobot, Roomba, Virtual Wall and Home Base are registered trademarks of iRobot Corporation.
Dirt Detect is a trademark of iRobot Corporation. WC:4359149.600seriesmanual.EN

U.S. Patent Nos. www.irobot.com/patent

iRobot® Roomba®

Robotporszívó
600-as sorozat

Használati útmutató
HU



iRobot®

Kedves Roomba tulajdonos!

Köszönjük, hogy az új generációs iRobot Roomba robotporszívót választotta. Ezzel csatlakozik vásárlóink világszerte több millió embert számláló, folyamatosan bővülő, rendkívül különleges közösségéhez, amelynek tagjai most fedezik fel, mennyire hasznos, kényelmes és egyszerű a háztartási robot használata.

Kérjük, hogy szánjon egy kis időt ezen útmutató áttanulmányozására, hogy megismerkedjen a iRobot Roombával, az ön új segítségével. Ha további kérdése lenne, látogassa meg a weboldalunkat a www.irobot.hu helyen, ahol további hasznos információkat talál.

Köszönjük, hogy a mi termékünk vásárlása mellett döntött.

Éljenek a robotok, melyek forradalmi változást hoznak!



Colin Angle
Az iRobot Corporation igazgatótanács elnöke,
elnök-vezérigazgatója és társalapítója

Fontos tudnivalók

- ⚠ Mielőtt először használná a Roombát, aktiválni kell az akkumulátornál lévő sárga érintkezősgátló fül kihúzásával.**

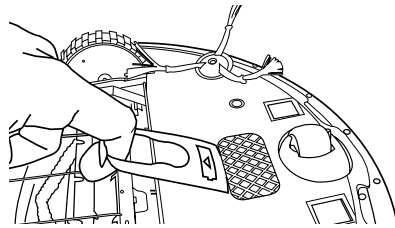

Távolítsa el az akkumulátor érintkezősgátló fülét.

A Roomba be - és kikapcsolása (on/off)

- A Roomba bekapcsoláshoz egyszer nyomja meg a CLEAN gombot, a CLEAN gomb zölden világítani kezd.
- A takarítási ciklus indításához ismét nyomja meg a CLEAN gombot, a sípoló hangjelzés után a Roomba elkezd a takarítást.
- A takarítás szüneteltetéséhez nyomja meg a CLEAN gombot a takarítás folyamán.
- A Roomba kikapcsoláshoz nyomja meg és tartsa nyomva a CLEAN gombot, amíg a fény ki nem alszik.

Utasítások a problémamentes működés érdekében

Amennyiben nem tartja be a lenti utasításokat, a készülék marandandóan károsodik.

- A Roomba nagyon hatékony a hajszálak takarításakor. Minden használat után tisztítsa meg a keféket és azok csapágóit. Az olyan meghibásodásokra, amelyek bizonyíthatóan a helytelen karbantartás következménye a garancia érvényét veszti.
- Minden használat után ürítse ki a portartályt, és tisztítsa meg a szűrőt.
- Amikor a Roomba nem dolgozik, mindig legyen a töltőhöz csatlakoztatva. Az akkumulátor azon meghibásodásaira, amelyek bizonyíthatóan a helytelen karbantartás következményei, a garancia érvényét veszti.

Megjegyzés: Az iRobot robot termékei Ni-MH (nikkel-fémhibrid) akkumulátorral vannak ellátva. Ezek az akkumulátorok hosszú élettartamúak, és több száz töltési ciklusra vannak tervezve, de megfelelő bánásmódot igényelnek. Az akkumulátornak mindig feszültség alatt kell lenni. Ezért a Roombát mindig a töltőállomáshoz csatlakoztatva tárolja akkor is, ha a készüléket hosszabb ideig nem használja. A Roomba robotporszívót tartsa folyamatosan a töltőállomáson.

A használat előtt szükséges elolvasni a használati útmutatót!

- ⚠ Mivel a Roomba elektromos alkatrészeket tartalmaz, ne merítse vízbe és ne permetezzen rá vizet, kizárólag száraz ruhával tisztítsa!**

- ⚠ Az Ön által vásárolt termék háztartási célra készült, ettől eltérő (ipari, kereskedelmi, nagyüzemi) használata nem rendeltetésszerű és az ebből eredő károk esetén a garancia érvényét veszti.**

Tartalomjegyzék

iRobot Roomba - leírás	5
Tisztítási módok	6
Tisztítórendszer	7
Akkumulátor töltése és élettartama.....	8-9
Virtuális fal (Virtual Wall).....	10
Virtuális Halo.....	11
A nyelv beállítása.....	12
Töltőállomás.....	13
Távírányító.....	14-15
A takarítás időzítése.....	16-18
Rendszeres karbantartás	19
Az akkumulátor cseréje.....	20-21
Hibaelhárítás.....	22-23
Gyakran feltett kérdések.....	24
Fontos biztonsági előírások.....	25
Megfelelőségi nyilatkozat	26
Jótállási jegy	27

iRobot Roomba – leírás

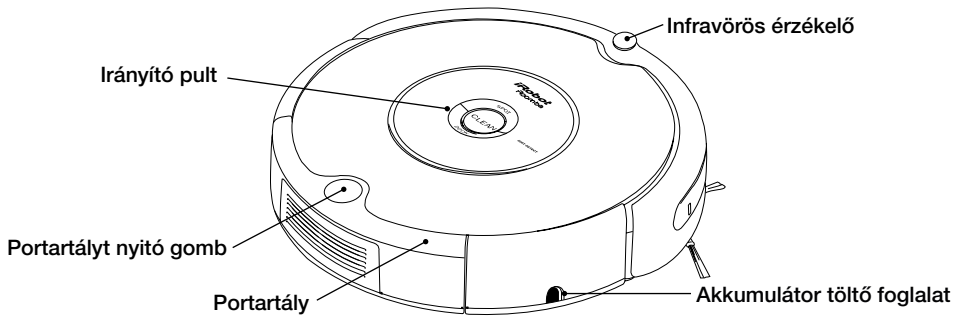

Az irányító pult gombjai és jelzőfényei

(621-es, 631-es típusok)

(651-es a feletti típusok)

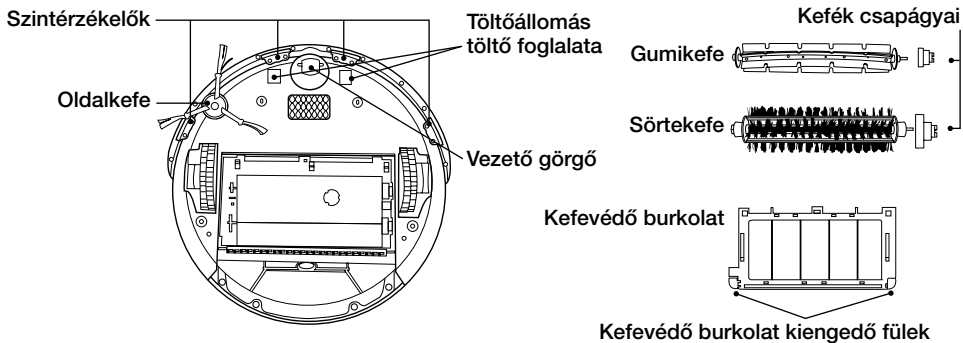
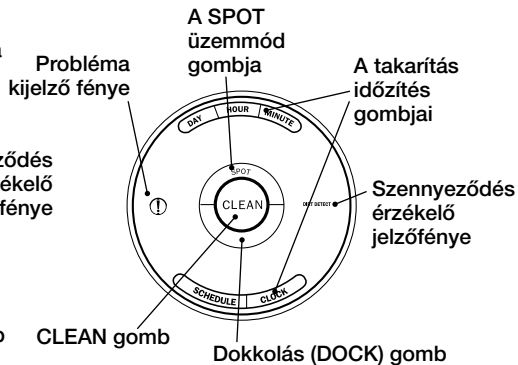
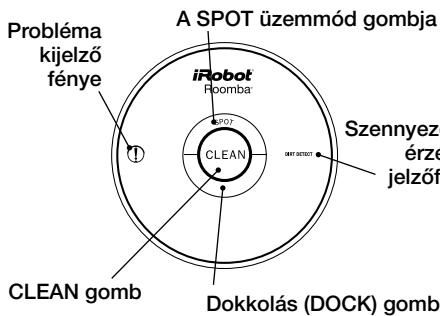

Tisztítási módok

A Roomba a választott tisztítási módon tisztít. Három móddal rendelkezik.

Clean mód – normál tisztítás (minden típus)

A Roomba automatikusan kiszámítja a szoba méretét és ahhoz igazítja a tisztítási időt.

Spot mód – csak egy bizonyos terület tisztítása (minden típus)

A Roomba egy nagyjából 1 méter átmérőjű körben spirál alakban haladva alaposan kitisztítja a felületet.

Időzített tisztítási mód (651-es és a feletti típusok)

Új tisztítási idő beprogramozása után a Roomba átvált időzített tisztítási módra. A kiválasztott időpontban a Roomba elindul a dokkoló állomástól, takarít, majd visszatér a dokkoló állomáshoz.

TIPP: DOCK parancs – A Roomba befejezi a takarítást és visszatér a dokkoló állomáshoz.

Tisztítórendszer

A Roomba egy szabadalmaztatott háromszakaszos takarítórendszerrel van ellátva.

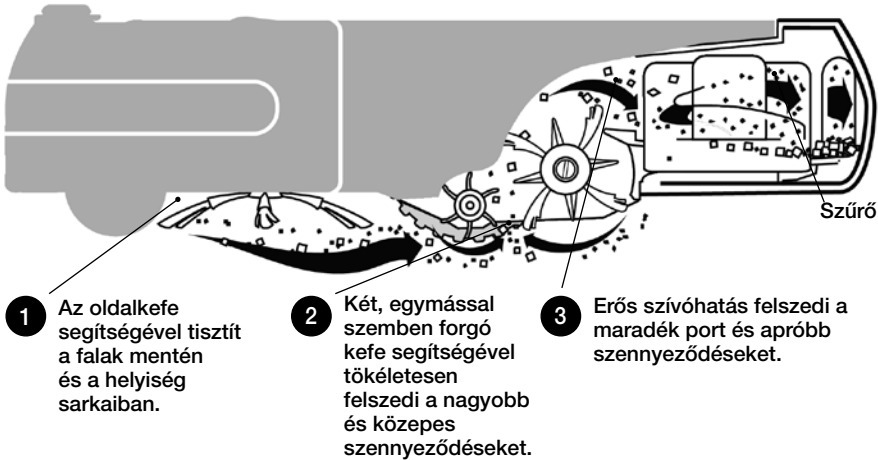

Milyen típusú padlófelületekre alkalmas a Roomba?

A Roomba használható fa és laminált padlón, minden típusú szőnyegen, linóleumon és csempén. Az adaptív tisztítófejnek köszönhetően automatikusan igazodik a különböző padlófelületekhez.

A Roomba érzékeli a lépcsőket és a szintkülönbségeket. Ha közel ér lekerekített szélekhez, általában megáll, de ha a felület csúszós, áteshet rajta. Ezek az esetek teljesen kivételesek. A nagyon sötét színű padló csökkentheti a szintérzékelők működését. A teljesen fekete színű padlókon lehetséges, hogy a robot egyáltalán nem fog működni.

Elakadásgátló rendszer

A Roomba nem akad el vezetékben, szőnyeg rojtokban vagy szegélyekben. Ha elakadást érzékel, automatikusan leállítja a fő- vagy oldalkeféit, más irányba kezdi el azokat forgatni, hogy kiszabadítsa magát. Amennyiben valamelyik kefébe feltekeredik pl. egy vezeték, és a Roomba nem fog tudni magától kiszabadulni, akkor megáll, hogy ne történjen semmilyen károsulás, és kijelzi az adott hibát.

Akkumulátor töltése és élettartama

Az iRobot robot termékei Ni-MH (nikkel-fémhibrid) akkumulátorral vannak ellátva. Ezek az akkumulátorok hosszú élettartamúak, és több száz töltési ciklusra vannak tervezve. Kérjük, tartsa be a töltésre vonatkozó utasításokat!

Amennyiben a Roomba nem dolgozik, akkor is feszültség alatt kell lennie. Ezért a Roombát mindig a töltőállomáshoz vagy konektorral a töltőhöz csatlakoztatva tárolja. A töltőt csatlakoztassa megfelelően a hálózathoz, míg a rajta lévő zöld fény megjelenik. Amennyiben nem tartja mindig a töltőn a robotot, az az akkumulátor károsodásához vezethet. Az akkumulátor élettartamának a legfontosabb tényezője, hogy a robot mindig a hálózatra legyen kapcsolva. Az akkumulátor kapacitásának a fokozatos csökkenése az ismételt feltöltések folyamán egy teljesen természetes tulajdonság és nem valami hibáról van szó.

TIPP: Amennyiben a Roombát hosszabb ideig nem fogja használni, javasoljuk, hogy töltsse fel teljesen az akkumulátort, majd vegye ki a Roomba robotból, és száraz, hűvös helyen, szobahőmérsékleten tárolja.

16 órás töltési fázis

Amennyiben a Roombát hosszabb ideig nem használta és az akkumulátor egy ideig nem volt feltöltve, egy speciális 16 órás töltést kell alkalmazni. Ez a töltés feléleszti az akkumulátort és meghosszabbítja az élettartamát. Ezen töltési ciklus alatt a CLEAN jelzőfénye gyorsan villog. A Roomba maga választja ki, melyik töltési módot fogja használni. A 16 órás töltési mód a károsodás elkerülése érdekében történik. A maximális eredmény eléréséhez a töltést ne szakítsa meg!

Az akkumulátor töltése és élettartama

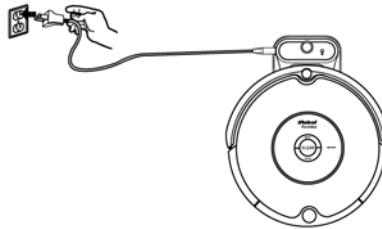

A töltőállomás használatával

TIPP: Ha a Roomba a dokkoló/töltőállomáson tartózkodik, győződjön meg róla, hogy a töltőállomás az elektromos hálózathoz van kapcsolva és rajta az energiajelző fény világít-e.

Kijelzők fényei

A CLEAN gomb egyidejűleg kijelző is, amely jelzi önnek az akkumulátor töltöttségi szintjét és annak töltését.

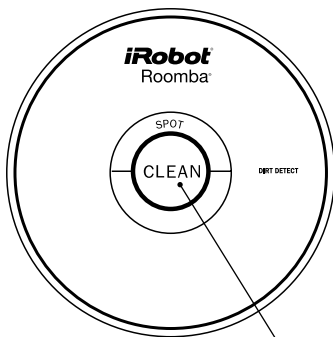

CLEAN gomb
kijelzővel

CLEAN gomb kijelzővel	Magyarázat
Piros/Villogó piros	Az akkumulátor lemerült
Lassan villogó narancssárga	Töltés
Zöld	Az akkumulátor teljesen feltöltve
Gyorsan villogó narancssárga	16 órás töltési fázis

Figyelmeztetés

Néhány típus esetében a kijelzőfények 1 perc után kialszanak. Az akkumulátor töltöttség ellenőrzéséhez nyomja meg a CLEAN gombot és a kijelzőfények újra világítanak 1 percig. A töltőállomás kijelzője minden esetben jelzi, hogy a robot töltés alatt van.

Virtuális fal (Virtual Wall)

(opcionálisan rendelhető tartozék)

A virtuális fal egy olyan láthatatlan határvonalat alakít ki, amelyet a Roomba nem lép át. A virtuális falat abban az esetben használja, ha csak egy bizonyos behatárolt területet szeretne kitarítani vagy ha a Roombát távol szeretné tartani az elektomos vagy számítógépes vezetékektől, vagy más törékeny dolgoktól.

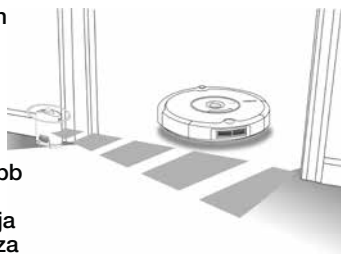

A virtuális fal képes 2 méteres nyílást blokkolni. A kisebb kör a fal körül megakadályozza azt, hogy a Roomba a virtuális falnak nekiütközzön, a nagyobb sugár blokkolja a Roomba útját egy körcikk alakban és megakadályozza őt abban, hogy átmenjen a nem kívánt helyekre. A virtuális fal sugarának a maximális hatótávolsága 2,5m.

TIPP: Irányítsa a virtuális fal tetején lévő nyilakat arra a területre, melyet blokkolni kíván.

TIPP: A jobb hatékonyság eléréséhez ajánljuk a virtuális falat az ajtó kívülső oldalán elhelyezni, hogy az ne legyen a tisztítandó térségben.

Manuális virtuális fal

A takarítási ciklus elején kapcsolja be kézzel a manuális virtuális falat.

A manuális virtuális fal és annak energiajelző fénye 135 perc után kikapcsol. Ha lecsökken az elemek töltöttségi szintje, az energiajelző fény elkezd zölden villogni, hogy figyelmeztesse, az elemeket hamarosan ki kell cserélni.

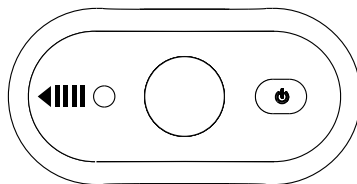

Automatikus virtuális fal

Amennyiben az automatikus virtuális fal „Auto” üzemmódban van, akkor az energiajelző fény folyamatos villogással jelzi, hogy a készülék üzemel. Amennyiben az elemek töltöttségi szintje alacsony, a virtuális fal dupla villogással jelzi, hogy új elemre van szüksége. Az elemek kímélése érdekében az automatikus virtuális falat manuálisan kikapcsolhatja. Az „Auto” üzemmód esetében az elemek élettartalma megközelítőleg három hónap.

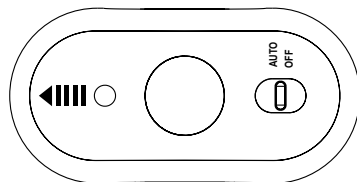

Elemek behelyezése

Elemek helye

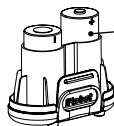

Két darab „C” típusú elem
(a készülékhez nincs mellékelve)

Virtuális Halo

(opcionálisan rendelhető tartozék)

A Virtuális Halo ideális olyan háztartásban, ahol háziállatok vannak. A Virtuális Halo egy védőzónát alakít ki és úgy navigálja a Roombát, hogy az kikerüljön a háziállatok etetőtálcáit.

A Virtuális Halo beállításához vegye ki a virtuális falat a Virtuális Halo burkolatból. Helyezze bele az elemeket, állítsa be a virtuális falat az „Auto“ üzemmódra, tegye vissza a virtuális falat a Virtuális Haloba. Győződjön meg róla, hogy a virtuális fal teljesen bele lett tolva a Virtuális Haloba és hogy a körsugarú érzékelő a felső részben teljesen látható. Helyezze el a Virtuális Halot a padlóra az etetőtálakhoz úgy, ahogy az alsó ábrán látható. Amennyiben egy etetőtálja van, helyezze a Virtuális Halot úgy, hogy a fal és az etetőtál között legyen, ha két etetőtálja van, helyezze a készüléket a két etetőtál közé vagy azok mellé.

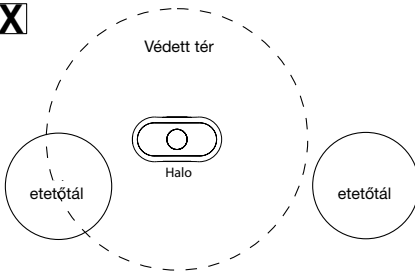
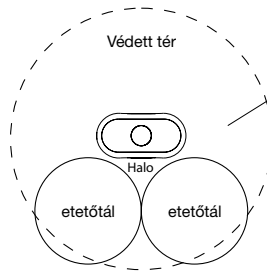
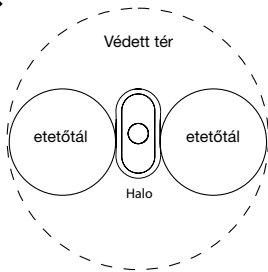

TIPP: A Virtuális Halo csak nem fémből készült etetőtálak esetében használható, amelyek átmérője kisebb mint 25 cm és alacsonyabb mint 9 cm.

TIPP: Mihelyt az elemek kezdenek lemerülni, a védőmező már nem olyan erős, hogy megvédje az etetőtálakat. Amennyiben ez az eset áll fenn, cserélje ki az elemeket a Virtuális Haloban.

Dokkoló/töltőállomás

A Roomba a takarítási ciklus végén vagy az alacsony akkumulátor-feszültség esetén mindig visszatér a dokkoló/töltőállomáshoz. A dokkoló/töltőállomást az általa küldött infravörös jelzés alapján találja meg a robot.

A dokkoló/töltőállomást mindig tartsa hálózatra kapcsolva. Amikor a dokkoló/töltőállomás az elektromos hálózatra van kapcsolva, villog a töltés kijelzője. Amikor a Roomba megfelelően helyezkedik el a dokkoló/töltőállomáson, töltés kijelzője elkezd állandóan világítani ami azt jelzi, hogy a robot sikeresen kapcsolódott a dokkoló/töltőállomáshoz. A töltés folyamán a CLEAN gomb narancssárgán villog. A CLEAN gomb zölden világít, amikor az akkumulátor teljesen feltöltött és folyamatosan tovább világít akkor is, ha már a töltés folyamata befejeződött.

Dokkoló és töltőállomás: amikor a Roomba a dokkolóállomáson tölt, a dokkoló kijelzője kb. 4 másodpercig zöldre vált, majd kialszik. Töltés alatt, egy percen belül minden jelzőfény kialszik.

A dokkoló/töltőállomás elhelyezése

A dokkoló/töltőállomást javasolt olyan egyenes kemény helyre tenni, ahol a Roombának szabad útja van visszatérni a takarítás után. Állítsa oda a falhoz vagy más szilárdan álló tárgyhoz, ahol nem tud elmozdulni a robot parkolásakor. Ha elsőre nem sikerül a parkolás, a Roomba addig próbálkozik, amíg nem sikerül neki.

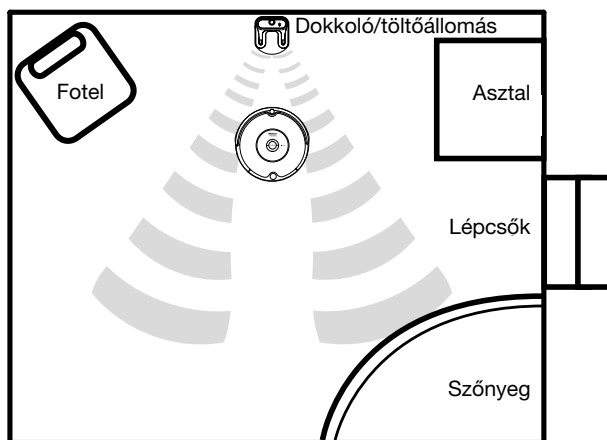

TIPP: A dokkoló/töltőállomást ne helyezze el a lépcsők 1,5 m-es sugarában.

Távírányító

(opcionálisan rendelhető tartozék)

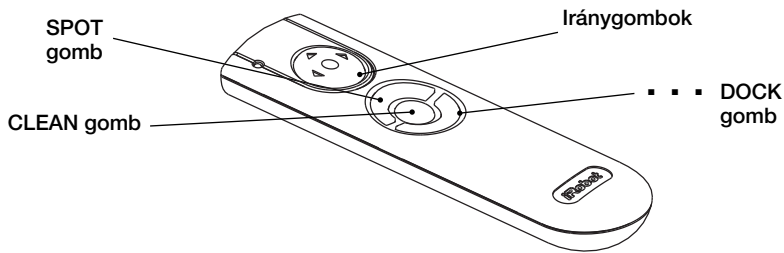

A távírányító segítségével kényelmesen távolról irányíthatja a robot tevékenységét. A Roomba-t ezzel ki- és bekapcsolhatja. Így egyidejűleg távolról megadhatja az alábbi parancsokat:



SPOT	A Roomba egy nagyjából 1 méter átmérőjű körben spirál alakban haladva alaposan kitisztítja az adott felületet
CLEAN	A Roomba automatikusan kiszámítja a szoba méretét és hozzáigazítja a takarítási időt.
DOCK (. . .)	A Roomba beparkol a dokkoló/ töltőállomásra.

Mielőtt először használatba venné a távírányítót, helyezzen bele 2 darab AA típusú ceruza elemet (a készülékhez nincs mellékelve).

TIPP: Győződjön meg róla, hogy a távírányító a Roomba felé van irányítva.

! A távírányító, a virtuális fal, a dokkoló/töltőállomás szemmel nem látható infravörös jelsugárzás alapján működnek. Amennyiben az összes alábbi felsorolt berendezés egy helyiségbe van, a Roomba több infravörös sugarat „láthat” és ezért nem fog működni. A távírányító nem hatásos, ha a robot a virtuális fal közelében fog tartózkodni.

A takarítás időzítése

(651-es és afölötti típusok)

Idő beállítása

A takarítás időzítése előtt be kell állítani a pontos időt a belső órán.

- 1 Nyomja meg és tartsa nyomva a CLEAN gombot.
- 2 Mialatt nyomva tartja a CLOCK gombot, a DAY (NAP), HOUR (ÓRA) és a MINUTE (PERC) gombok segítségével beállíthatja a megfelelő időt.
- 3 Engedje el a CLEAN gombot. A Roomba sípolással jelzi, hogy az idő be lett állítva.

Programozás beállítása

A készülék heti egy és hét takarítás között bármilyen értékre beprogramozható.

- 1 Nyomja meg és tartsa nyomva a SCHEDULE gombot.
- 2 Mialatt nyomva tartja a SCHEDULE gombot, a DAY (NAP), HOUR (ÓRA) és a MINUTE (PERC) gombok segítségével beállíthatja a beprogramozott takarítások kezdeteit.
- 3 Engedje el a SCHEDULE gombot. A Roomba sípolással jelzi, hogy az beprogramozott takarítás kezdete be lett állítva.

A programozás megtekintése és törlése

- 1 Nyomja meg és tartsa nyomva a SCHEDULE gombot.
- 2 Mialatt nyomva tartja a SCHEDULE gombot, nyomogassa a DAY (NAP) gombot.
- 3 Engedje el a SCHEDULE gombot.

Programozás törlése

- 1 Nyomja meg és tartsa nyomva a SCHEDULE gombot.
- 2 Mialatt nyomva tartja a SCHEDULE gombot, a kijelzőn áttekintheti az programozott takarítási időpontokat. A DAY (NAP) gombbal kiválaszthatja azt a napot, amelyiket törölni kíván.
- 3 Mikor a Roomba a törölni kívánt programozott takarítási időpontot jeleníti meg, tartsa nyomva a DAY (NAP) gombot az adott napra beprogramozott idő törléséhez.
- 4 Engedje el a SCHEDULE gombot. A Roomba sípolással jelzi, hogy a beprogramozott takarítási időpont ki lett törölve.

Programozás módosítása

- 1 Nyomja meg és tartsa nyomva a SCHEDULE gombot.
- 2 Mialatt nyomva tartja a SCHEDULE gombot, a kijelzőn áttekintheti az programozott takarítási időpontokat. A DAY (NAP) gombbal kiválaszthatja azt a napot, melyet módosítani szeretne.
- 3 Mikor a Roomba azt a programozott takarítási időpontot jeleníti meg, melyet módosítani szeretne, nyomja meg a HOUR (ÓRA) és MINUTE (PERC) gombot és módosítsa a takarítás beprogramozott időpontját.
- 4 Engedje el a SCHEDULE gombot. A Roomba sípolással jelzi, hogy a beprogramozott takarítási időpont módosítva lett.

TIPP: Az óra vagy 12 órás időformátumban (AM/PM – délelőtt/délután) , vagy pedig 24 órás időformátumban jelzi az időt. A két nézet közötti váltáshoz tartsa nyomva egyszerre a DAY(NAP) és a MINUTE (PERC) gombokat kb. 3 másodpercig, amíg a Roomba nem sípol egyet és a kijelzőn megjelenik az óra, amivel jelzi, hogy az időformátum meg lett változtatva. A Roomba órája az alapbeállításnak számító 12 órás (AM/PM) időformátumra áll vissza az akkumulátor eltávolításakor vagy lemerülésekor.

Rendszeres karbantartás – fontos!

HU

A Roomba tökéletes működése érdekében érdemes rendszeresen karbantartani a készüléket.

- 1 Minden használat után vegye ki és ürítse ki a portartályt.

Nyomja meg a kieresztő gombot majd húzza ki a portartályt.

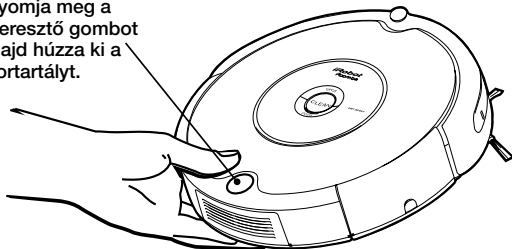

- 2 Minden használat után tisztítsa meg a robotban található szűrőket.

**A szűrőket kéthavonta cserélje ki*

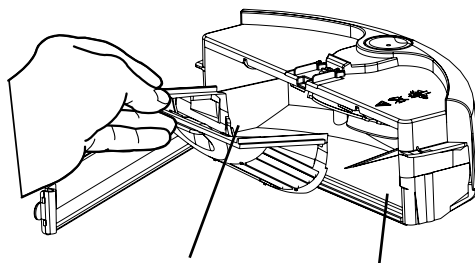

A. A szűrőket tisztítsa meg vagy cserélje ki*

Ürítse ki a portartályt

- 3 Tisztítsa ki az oldalkefe alatti részt minden 3. használat után.

Csavarja ki az oldalkefe csavarját, vegye ki a kefét és tisztítsa ki az alatta lévő részt. Utána a kefét helyezze vissza (kattintsa) a helyére és rögzítse a csavarral, lásd a 22. oldalon.

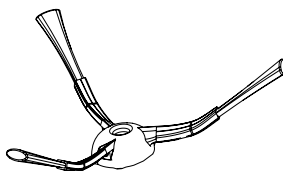

TIPP: Minden tisztítási ciklus után ürítse ki a portartályt és tisztítsa ki a keféket. Rendszeresen vegye ki és tisztítsa meg a robot elülső kerekét.

TIPP: Ha észrevenné, hogy a robot láthatóan kevesebb koszt szed fel, ürítse ki a portartályt és tisztítsa meg a keféket.

4 Minden tisztítási ciklus után tisztítsa ki a robot keféit.

A. A két sárga fül egyidejű meghúzásával vegye le a kefevédőt.

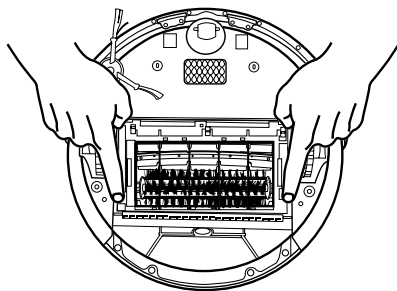

B. Vegye ki a keféket és tisztítsa meg.

A kefék csapágyai

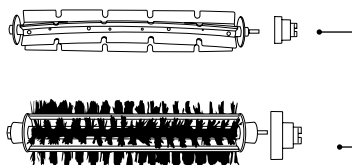

TIPP: A Roomba karbantartása folyamán keresse a sárga színű alkatrészeket. Ezeket az alkatrészeket ki kell venni és meg kell tisztítani mindig, amikor kiüríti a portartályt.

C. Távolítsa el a hajszálat és a szennyeződést a kefe sárga csapágai alatt.

A kefék csapágjai

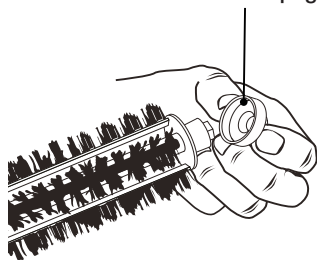

D. A készülékhez mellékel tisztítóeszközzel (tisztító karika vagy tisztító fésű a típustól függően) távolítsa el az összegyűlt hajszálat úgy, hogy a kefének végighúzza az eszközt.

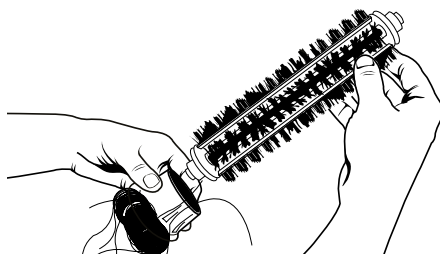

⚠ Ne kísérelje meg csapágycsere nélkül működtetni a robotot. Ha véletlenül a Roomba csapágycsere elveszítené, rendeljen újakat az iRobot cég szerviz központján keresztül (szerviz@robotdoki.hu).

⚠ Nagy mennyiségű felgyülemlett szőr és haj a Roomba csapágycsereiben a robotot tartósan károsíthatják. Ezért rendszeresen ellenőrizze a csapágycsere állapotát.

Az elülső kerék tisztítása

- 1 Határozott mozdulattal húzza ki a kereket együtt a forgó felfogatással.
- 2 Távolítsa el az összes piszkot az elülső keréküregből.
- 3 Vegye ki a kereket a foglalatból és törölje meg. Határozott mozdulattal húzza ki a tengelyt és tisztítsa meg a rátekeredett hajsziáktól.

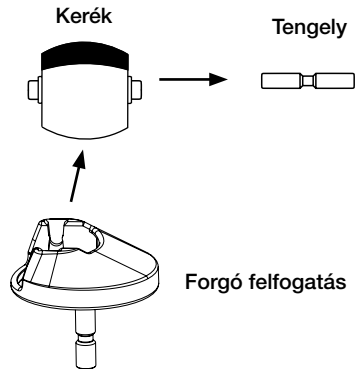

- 4 A tengelyt helyezze vissza és győződjön meg róla, hogy a kerék rajta könnyedén forog.
- 5 Ha elkészült, helyezze vissza az alkatrészeket. Gondoskodjon arról, hogy a kerék visszakattanjon a helyére.

⚠ Az elülső kerék térségében felgyülemlt szennyeződés megakadályozhatja annak forgását, és így megkárosíthatja a padlófelületet.

Tisztítsa ki a szintérezékelőket és a fém töltő érintkezőket

Tiszta, száraz ruhával óvatosan törölje ki mind a négy érzékelő nyílását és a töltő érintkezőket is. Tisztítsa meg a fém töltő érintkezőket a dokkoló/töltőállomáson is.

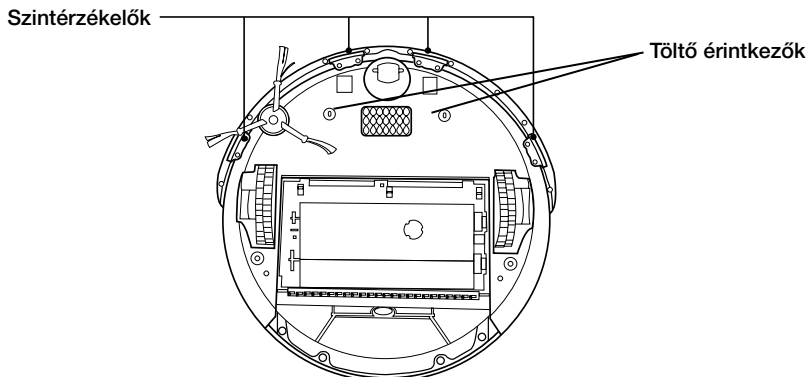

Nyelv beállítása

A 600-as sorozatú Roomba a hibaelhárítási üzeneteket angol, francia, német, spanyol, olasz holland, dán, svéd, norvég, finn, lengyel, orosz, portugál, japán, koreai és kínai nyelven tudja megjeleníteni.

Az alapértelmezett nyelv az angol.

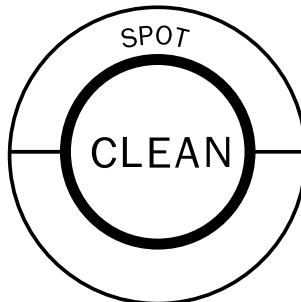

Hibaelhárító üzenetek nyelvének a megváltoztatása

- 1 Kapcsolja ki a Roombát (tartsa nyomva a CLEAN gombot addig, amíg a gomb jelzőfénye nem alszik ki).
- 2 Nyomja meg és tartsa nyomva a CLEAN gombot, amíg a Roomba be nem mondja az aktuális nyelvet.
- 3 Eressze el a CLEAN gombot. Most a Roomba a nyelvválasztás módban van.
- 4 Többször egymás után nyomja meg a CLEAN gombot addig, amíg a kívánt nyelvet nem hallja.
- 5 A kiválasztott nyelv jóváhagyásához tartsa nyomva a CLEAN gombot addig, amíg annak a zöld jelzőfénye nem alszik ki.

Az akkumulátor cseréje

HU

Az akkumulátor helyes kicserélését a következőképpen hajtsa végre:

- 1 Csavarja ki az oldalkefe csavarját

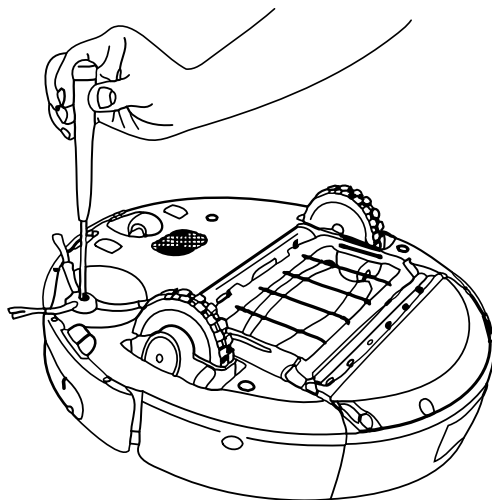

- 2 Az oldalkefét vegye ki és tegye félre

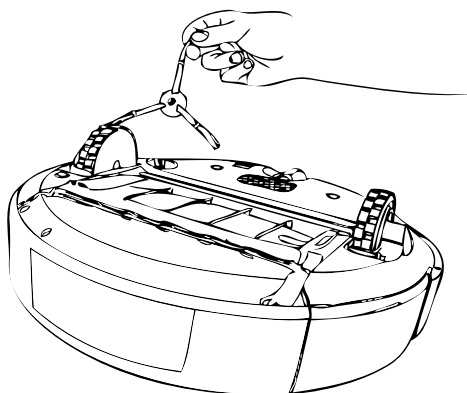

- 3 Távolítsa el a robot alsó borítóját rögzítő négy csavart és vegye azt le

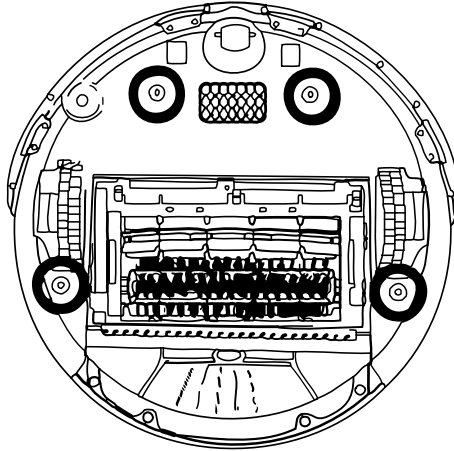

- 4 A zöld szalagnál fogva húzza ki az akkumulátort

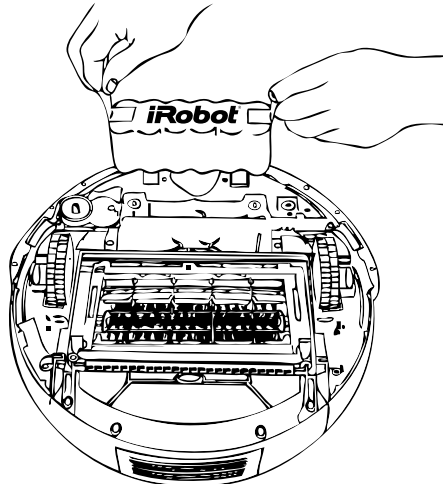

- 5 Helyezze be az új akkumulátort az iRobot felirattal felfelé

- 6 Helyezze vissza az alsó borítót és csavarja vissza a négy csavart

- 7 Kattintsa vissza az oldalkefét és rögzítse a csavarral

Hibaelhárítás

A robot valamilyen hiba előfordulásakor figyelmeztetést ad egy „U-O” hangjelzéssel amit el is mond a beállított nyelven (egyes típusok egy bizonyos számú sípolással jelzik a hibát), egyidejűleg elkezd villogni a hibakijelző. A következő táblázat segít önnek a robot adott hibájának elhárításában. Amennyiben nem sikerül így elhárítani a hibát, keresse fel az iRobot hivatalos márkaszervizét: szerviz@robotdoki.hu

Tipp: Amennyiben újra meg szeretné hallgatni a hibajelentést, nyomja meg a CLEAN gombot.

A Roomba villog.	A Roomba hibajelentése	Valószínű okok	Mi a teendő
1 villanás (minden 2 másodpercben)	1. hiba: Vigye a Roombát odébb, majd az újraindításhoz nyomja meg a CLEAN gombot.	A Roomba elakadt, egyik kereke pedig felemelkedett.	Győződjön meg róla, hogy a Roomba kerekei pontosan illeszkednek-e a padlóra. Indítsa el egy másik helyen.
	2. hiba: Nyissa fel a Roomba kefetartó rekeszét és tisztítsa meg a keféket.	A Roomba fő-keféi nem tudnak forogni.	Távolítsa el és tisztítsa meg Roomba keféit.
	5. hiba: Forgassa meg a Roomba oldalsó kerekeit és tisztítsa ki azokat.	A Roomba oldalsó kereke beragadt.	Tisztítsa meg a Roomba oldalsó kerekét a hajtól és a szennyeződéstől. Nyomja be, majd húzza ki őket, és ellenőrizze, hogy szabadon forognak-e. Indítsa el a Roombát újra egy másik helyen.
	6. hiba: Vigye a Roombát odébb, majd az újraindításhoz nyomja meg a CLEAN gombot.	A Roomba szintérzékelői piszkosak, vagy a Roomba elakadt valamilyen akadállynál.	Törölje le a Roomba szintérzékelőit tiszta, száraz ruhával. Indítsa el a Roombát egy másik helyen.
	7. hiba: Forgassa meg a Roomba oldalsó kerekeit és tisztítsa meg azokat.	A Roomba oldalsó kereke a levegőben van.	Tisztítsa le a Roomba oldalsó kerekein lerakódott haját és piszkot. Nyomja be, majd húzza ki őket, és ellenőrizze, hogy szabadon forognak-e. Győződjön meg róla, hogy a Roomba nem akad el az ajtóküszöbön vagy más egyenetlenségeken.
	9. hiba: Ellenőrizze és tisztítsa ki a lökhárítót.	A Roomba lökhárítója benyomódott, vagy a lökhárító érzékelője piszkos.	10-20-szor élénken kopogtassa meg a Roomba lökhárítóját, hogy kimozdítsa a szennyeződést amely alászorult.
	10. hiba: Forgassa meg a Roomba oldalsó kerekeit és tisztítsa ki azokat.	A Roomba oldalsó kereke beragadt.	Amennyiben a Roomba egy helyben köröz, tisztítsa meg az oldalsó kerekeket. Nyomja be, majd húzza ki őket, és ellenőrizze, hogy forognak-e. Ez a hiba akkor is előfordulhat, ha a robot egy nagyon nagy, akadályok nélküli helyiségben üzemel. A virtuális fal használatával hozzon létre kisebb takarítandó területet.
A hibajelentő kijelzés nem villog, csak a CLEAN villog pirosan.	Töltse fel a Roomba akkumulátorát.	Az akkumulátor lemerült.	A töltéshez csatlakoztassa a Roombát a töltőre, vagy helyezze a dokkoló/töltőállomásra.

Töltés közben fellépő problémák

A Roomba villanásainak száma	A Roomba üzenetet jeleníti meg (csak takarítás időzítésével rendelkező típusok)	A Roomba a következőt mondja	Feltételezhető ok	Mi a teendő
1 villanás	-	1. töltési hiba	A Roomba akkumulátora nincs csatlakoztatva.	Ellenőrizze, hogy eltávolította-e az érintkezőgátló fület az akkumulátorról. Távolítsa el a Roomba akkumulátorfedelét, majd vegye ki és helyezze vissza az akkumulátort a robotba.
2 villanás	Err2	2. töltési hiba	A Roomba töltése közben hiba lépett fel.	Hagyja hűlni a Roombát legalább egy órán keresztül, majd próbálja meg ismét tölteni.
3 villanás	Err3	3. töltési hiba	A Roomba töltése közben hiba lépett fel.	Állítsa alaphelyzetbe a Roomba szoftverét (Lásd a következő TIPPET) és próbálja ismét tölteni.
5 villanás	Err5	5. töltési hiba	A Roomba töltése közben hiba lépett fel.	Állítsa alaphelyzetbe a Roomba szoftverét (Lásd a következő TIPPET) és próbálja ismét tölteni.
6 villanás	Err6	6. töltési hiba	A Roomba akkumulátora túlhevült.	Hagyja hűlni a Roombát legalább egy órán keresztül, majd próbálja meg ismét tölteni. A Roombára ne helyezzen semmilyen más tárgyakat, hogy biztosítva legyen a rendes hűtés.
7 villanás	Err7	7. töltési hiba	A Roomba akkumulátora nem hűl le.	Hagyja hűlni a Roombát legalább egy órán keresztül, majd próbálja meg ismét tölteni. A Roombára ne helyezzen semmilyen más tárgyakat, hogy biztosítva legyen a hűtés.

TIPP: Ha szükség van a Roomba szoftverének alaphelyzetbe történő visszaállítására, nyomja meg egyszerre és tartsa nyomva a SPOT és DOCK gombokat körülbelül 15 másodpercig. Ezzel a Roomba visszatér az alapbeállításba, és így megoldódhatnak az egyes szoftver hibák. Az órabeállítás és a beprogramozott takarítások beállítása is kitörlődik.

Gyakran ismételt kérdések

HU

Miért forog a Roomba oldalkefeje időnként visszafelé?

Amennyiben az oldalkefe például rojtokban vagy vezetékben akad el, akkor lassabban, esetenként visszafelé forogva szabadítja ki magát. Ez vastag szőnyegek esetén is előfordulhat. Ha ez a jelenség előfordul a kemény padlón, vagy olyan helyen, ahol nincsenek vezetékek, valószínűleg ki kell hogy tisztítsa az oldalkefét. Egy kisebb csillagcsavarhúzó segítségével először is csavarja ki az oldalkefe közepén található csavart. Utána vegye ki az oldalkefét és alaposan tisztítsa meg az összes hajtól és szennyeződéstől, melyek felfekeztek a tengelyre. A kefét helyezze vissza és ismét rögzítse a csavarral.

Miért hallat a Roomba néha dobogó hangot?

Ha a Roomba keféi rojtokban vagy vezetékben akadnak el, akkor rövid ideig visszafelé forogva szabadítják ki magukat. Ez a tevékenység jár dobogó hanggal, amely körülbelül minden másodpercben megismétlődik mindaddig, amíg a kefék nem szabadítják ki magukat. Ha a Roomba ilyen dobogó hangot ad ki ott is, ahol nincsnek semmilyen hosszabb szőnyegbolyhok vagy vezetékek, tisztítsa meg a főkefék csapágyait.

Miért nem lassít a Roomba bizonyos akadályokhoz közelítve?

A Roomba a világító ütköző technológiát használja, ezért rendszerint gyorsan felismeri az akadályokat, így lassíthat és a lökhárítójával óvatosan az akadályhoz érve irányt változtathat. A rendkívül sötét felületeken vagy 5 centiméternél keskenyebb tárgyak esetében azonban csökkenhet az érzékelés pontossága. A Roomba képes átmenni az akadályon vagy küszöbön 1,5 cm magasságig.

TIPP: További információkat megtalálja a műszaki támogatás weboldalain: www.irobot.hu.

Fontos biztonsági előírások

⚠ FIGYELEM: Ne szerelje szét a Roomba elektronikáját, akkumulátorát vagy az akkumulátortöltőt. A készülék nem tartalmaz a felhasználó által javítható alkatrészeket. A javítást bizza a szerviz képzett szakemberére. Kérjük ellenőrizze, hogy a készülékhez mellékelt akkumulátortöltő maximális feszültsége megfelel-e a szabványos csatlakozóaljzat feszültségének.

A Roomba működtetése során mindig legyen körültekintő. A sérülés vagy a káresetek elkerülése érdekében a Roomba üzembe helyezésekor, használatakor és karbantartásakor tartsa be a következő óvintézkedéseket:

ÁLTALÁNOS BIZTONSÁGI ELŐÍRÁSOK

- A Roomba használata előtt olvassa el a biztonsági és használati utasításokat.
- A biztonsági és használati utasításokat későbbi felhasználás céljából őrizze meg.
- Tartsa szem előtt a Roombán, az akkumulátoron, a hálózati adapteren és a használati útmutatóban feltüntetett figyelmeztetéseket.
- Mindig tartsa be az üzemeltetési és használati utasításokat.
- Soha se próbálja meg robotot megjavítani. Többnyire az a garancia elvesztését okozza.

A ROBOT HASZNÁLATI KORLÁTOZÁSAI

- A Roomba kizárólag beltéri használatra alkalmas.
- A Roomba nem játék. A készülékre ne üljön vagy álljon rá. Vigyázzon a kisgyermekekre és a házi kedvencekre, amíg a Roomba a takarítást végzi.
- Kizárólag száraz ruhával tisztítsa a készüléket. Ne öntsön vagy permetezzen vizet a Roombára.
- Ne hagyja, hogy a készülék égő vagy füstölő anyagokat gyűjtsön össze.
- Ne használja a terméket kiömlött fehérítőszer, festék, egyéb vegyi anyag vagy más folyadék összegyűjtésére.
- A készülék használata előtt szedje össze a ruhadarabokat, a papírokat, emelje fel a redőnyök vagy a függönyök húzósinórait, hálózati vezetékeket és gyűjtse össze a törékeny tárgyakat. Amennyiben a készülék tápvezetéken halad keresztül, és magával húzza azt, előfordulhat, hogy valamely tárgyat vagy készüléket leránt az asztalról vagy a polcról.
- Ha a takarítandó szoba erkéllyel rendelkezik, akkor a biztonságos működés érdekében az erkély bejáratát fizikai akadállyal kell lezárni.
- A készülék használata csökkent testi, érzékszervi vagy szellemi képességű, illetve a szükséges tapasztalattal és tudással nem rendelkező személyek (ideértve a gyerekeket) számára nem ajánlott, kivéve, ha a készülék használata során a biztonságukért felelős személy felügyeli és útbaigazítja őket.
- A gyermekekre felügyelni kell, nehogy játszanak a készülékkel.
- Csak szobahőmérsékleten használja a berendezést. A túlzott hó és a fagy megkárosítja a Roombát.

AKKUMULÁTOR ÉS ANNAK TÖLTÉSE

- Kizárólag szabványos aljzatra csatlakoztatva töltsse. A terméket nem szabad áramátalakítóra csatlakoztatni. Áramátalakító használata esetén a jótállás érvényét veszti.
- A készülék töltéséhez kizárólag a gyártótól származó akkumulátortöltőt használjon.
- Ne használja az akkumulátortöltőt, ha a vezetéke vagy a hálózati csatlakozója sérült.
- A Roomba akkumulátortöltőjét villámás esetén el lehet látni túlfeszültség elleni védelemmel. Kizárólag zárt helyiségben végezze a készülék töltését.
- Az akkumulátortöltőt soha ne fogja meg nedves kézzel.
- Takarítás előtt mindig csatlakoztassa le a Roombát az akkumulátortöltőről.
- Kérjük, ellenőrizze, hogy a készülékhez mellékelt akkumulátortöltő maximális feszültsége megfelel-e a szabványos csatlakozóaljzatok feszültségének.

Megfelelőségi nyilatkozat

iRobot Roomba® robotporszívó és tartozékai

Gyártó: iRobot Corporation, 8 Crosby Drive, Bedford, MA 01730, USA
A gyártó kijelenti, hogy a Roomba, valamint a 17062 és a 17063 modellszámú akkumulátortöltők és a dokkoló/töltőállomás megfelel a következő jogszabályok előírásainak: a 93/68/EGK irányelvvel módosított, a meghatározott feszültséghatáron belüli használatra tervezett villamossági berendezésekre vonatkozó tagállami jogszabályok összehangolásáról szóló 73/23/EGK irányelv és a 92/31/EGK irányelvvel módosított, az elektromágneses összeférhetőségre vonatkozó tagállami jogszabályok közelítéséről szóló 89/336/EGK irányelv.

Továbbá kijelenti, hogy a Roomba robotporszívó és azok tartozékai megfelelnek a következő harmonizált európai szabványoknak.

A CE jelölés éve: 2004

EN 60335-1:2002 + A11:2004

Háztartási és hasonló jellegű villamos készülékek. Biztonság. 1. rész:
Általános követelmények

EN 60335-2-2:2003

Háztartási és hasonló jellegű villamos készülékek. Biztonság. 2. rész:
Porszívók és vízfelszívók egyedi előírásai

EN 60335-2-29:2002

Háztartási és hasonló jellegű villamos készülékek. Biztonság. 2–29. rész:
Akkumulátortöltők követelményei

EN 55014-1:2000 + A1:2001 + A2:2002

Elektromágneses összeférhetőség. Háztartási készülékek, villamos szerszámok és hasonló eszközök követelményei. 1. rész: Zavarkibocsátás

EN 55014-1:1997 + A2:2002

Elektromágneses összeférhetőség. Háztartási készülékek, villamos szerszámok és hasonló eszközök követelményei. 2. rész: Zavartűrés. Termékcsalád-szabvány

Utasítás Roomba 681

Összehasonlítva a sorozat 600

Gombok és kijelzők Roomba 681

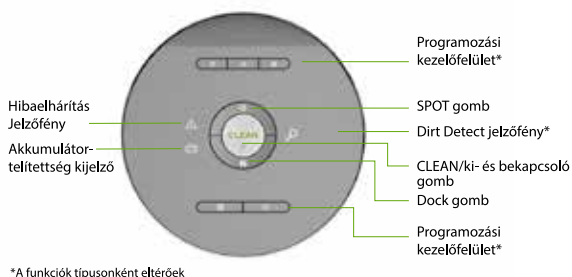

Csomagolás tartalma

- 1x iRobot Roomba 681
- 1x Dokkoló
- 1x Li-Ion akkumulátor 2130 mAh
- 1x Virtuális fal Dual Mode
- 1x Csereszűrő



Akkumulátor töltése és élettartama

Az iRobot robot termékei Ni-MH (nikkel-fémhibrid) akkumulátorral vannak ellátva. Ezek az akkumulátorok hosszú élettartamúak, és több száz töltési ciklusra vannak tervezve. Kérjük, tartsa be a töltésre vonatkozó utasításokat.*

* 8. oldal.

Kiegészítés a wi-fi kapcsolatos modellekhez

Gombok és kijelzők



Csomagolás tartalma

- 1x iRobot Roomba
- 1x Dokkoló
- 1x Li-Ion akkumulátor
- 1x Virtuális fal Dual Mode
- 1x Tisztító karika



Akkumulátor töltése és élettartama

Az iRobot robot termékei Lithium-ion akkumulátorral vannak ellátva. Ezek az akkumulátorok hosszú élettartamúak, és több száz töltési ciklusra vannak tervezve. Kérjük, tartsa be a töltésre vonatkozó utasításokat.*

* 8. oldal.

iRobot HOME alkalmazás

Az iRobot HOME alkalmazás letöltése

- Az iRobot HOME alkalmazás lehetővé teszi, hogy iOS vagy Android rendszerű eszköze segítségével a lehető legtöbbet kihozhassa Roomba készülékéből.
- Az iRobot HOME alkalmazás letöltéséhez keressen rá az „iRobot HOME” kifejezésre az App Store-ban vagy a Google Play Áruházban, vagy látogassa meg a következő címet: www.irobot.com/app.

* Megjegyzés:

Ha a beállítás közben további segítségre lenne szüksége, olvassa el az iRobot HOME alkalmazásban található hibaelhárítási lépéseket vagy lépjen kapcsolatba az ügyfélszolgálattal az alkalmazás parancsikonjain.

Az iRobot HOME alkalmazás lehetővé teszi, hogy Roomba készülékét összekösse otthoni Wi-Fi®-hálózatával, és iOS vagy Android rendszerű eszközeit használva az alábbi műveleteket az alkalmazás segítségével megtegye:

- Regisztrálja Roomba készülékét, elnevezze a Roomba készüléket
- Beütemezze, elindítsa, leállítsa vagy megszakítsa a takarítási ciklusokat bárhol
- Felügyelje a Roomba készülék tevékenységét
- Válaszokat kapjon a gyakran ismételt kérdésekre
- Hozzáférjen a beállítási útmutatóhoz
- Testreszabja a takarítási beállításokat
- Kapcsolatba lépjen az ügyfélszolgálattal
- Automatikus szoftverfrissítéseket kapjon

JÓTÁLLÁSI JEGY

Gyártó:	iRobot® Corporation, 8 Crosby Drive, Bedford, MA 01730, USA
Forgalmazó:	Certus Mercatus Kft., 2045 Törökbálint, Tó Park u. 3.
Garanciális szerviz:	Start-Metál Plus Kft. 1149, Budapest, Egressy út 96-98 A lépcsőház fszt 1. Nyitva tartás: H-P: 10-18 Tel.: +36-30-214-24-26 e-mail: szerviz@robotdoki.hu Robotdoki telefonos diagnosztika: +36-306-86-87-86

Termékre vonatkozó adatok (eladó tölti ki)

Termék neve:	
Termék típusa:	
Termék gyártási száma:	
Megrendelés dátuma:	
Átadás napja:	
Eladó pecsétje:	

Bejegyzések a garanciális javításokról, cseréről (szerviz tölti ki)

Igénybejelentés időpontja:	
Kijavításra történő átvétel időpontja:	
Átvevő aláírása:	

A hiba oka:	
Kijavítás módja:	
Visszaadás időpontja:	
Javítási lap száma:	
Átadó aláírása:	
Fogyasztó aláírása:	

A termék cseréjének ténye és oka:	
A kicserélés időpontja:	
Javítási lap száma:	
Átadó aláírása:	
Fogyasztó aláírása:	

1. A fogyasztó az átadás napját követően, a rendeltetésszerű használat ellenére jelentkező hiba esetén jogosult jótállásra. A termékre a forgalmazó által vállalt jótállási idő: 24 hónap. E határidő elmulasztása jogvesztéssel jár.
2. A jótállás nem vonatkozik a kopóalkatrészekre (pl. kefék, pamacsok, szűrők, töltőanyagok, cserélhető gumialkatrészek). Az akkumulátorra vonatkozó jótállási idő: 12 hónap.
3. A hiba kijavítására vonatkozó igényét a fogyasztó köteles a felismerést követően haladéktalanul bejelenteni.
4. A jótállási jogot a fogyasztó közvetlenül a fent megjelölt szerviz felé köteles érvényesíteni, és a hiba okáról, illetve a tapasztalt jelenségről a szervizt tájékoztatni.
5. A jótállási jog csak a kitöltött, lepecsételt jótállási jegy valamint a számla bemutatásával érvényesíthető.
6. A jótállás alapján a forgalmazó nem köteles a termék kicserélésére kivéve, ha a termék a szerviz véleménye alapján nem, vagy csak 30 napot meghaladóan, vagy csak jelentős funkcióvesztéssel lenne javítható.
7. A jótállás és a térítésmentes javítások a bizonyíthatóan anyaghibából, hibás szerkezetből vagy gyártási hibából eredő hibákra vonatkoznak.
8. A jótállás és a térítésmentes javítások nem vonatkoznak az olyan hibákra, amelyek a szállításból, a használati utasításban feltüntetettek be nem tartásából, helytelen karbantartásból, mechanikus sérülésből, a termék nem szakszerű kezeléséből, behatásból, vagy az elektromos hálózaton keletkezett hibából erednek, vagy ha a hibát a nem megfelelő bekötés okozta.
9. A gyártó, illetve a forgalmazó tájékoztatja a fogyasztókat, hogy fogyasztói jogvita esetén a fogyasztó a megyei (fővárosi) kereskedelmi és iparkamarák mellett működő békéltető testület eljárását is kezdeményezheti.
10. A jótállás a fogyasztó jogszabályból eredő jogait nem érinti.

Garanciális szerviz: e-mail: szerviz@robotdoki.hu
tel: +36-30-214-24-26

Reklamáció esetén kérjük egyenesen a garanciális szervizközpontoz forduljon!

www.irobot.hu

iRobot®

© 2007-2012 iRobot Corporation, 8 Crosby Drive, Bedford, MA 01730. All rights reserved.
iRobot, Roomba, Virtual Wall and Home Base are registered trademarks of iRobot Corporation.
Dirt Detect is a trademark of iRobot Corporation. WC:4359149.600seriesmanual.EN

U.S. Patent Nos. www.irobot.com/patent

iRobot® Roomba®

Aspiratorul robot
Seria 600

**Manual de utilizare
RO**



iRobot®

Stimați proprietari,

Vă mulțumim pentru că ați cumpărat aspiratorul robot iRobot Roomba.

Ați intrat în rândul milioanei de oameni care lasă curățenia și ordinea în seama roboților și astfel preferă o soluție elegantă în ceea ce privește ordinea și curățenia.

Vă rugăm să citiți prezentul manual și să vă familiarizați cu noul asistent iRobot Roomba, pentru a reuși să utilizați corect toate abilitățile lui. În cazul unor întrebări suplimentare, vizitați site-ul nostru www.irobot.ro, unde găsiți informații suplimentare și utile.

Vă mulțumim că v-ați hotărât să cumpărați produsul nostru.

Să trăiască roboții care aduc schimbări!



Colin Angle
Președintele Consiliului de Administrație,
Director Executiv și Co-fondator iRobot Corporation

Indicații importante

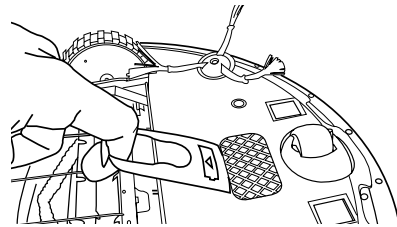

Îndepărtați banda de izolare a bateriei.

! Înainte de prima utilizare a robotului Roomba îndepărtați banda galbenă de izolare a bateriei.

Oprirea și pornirea robotului Roomba (on/off)

- Pentru pornirea robotului Roomba apăsați butonul CLEAN, butonul CLEAN începe să lumineze verde.
- Pentru începerea curățeniei apăsați din nou butonul CLEAN, se aude un ton iar Roomba începe să facă curățenie.
- Pentru întreruperea curățeniei apăsați butonul CLEAN în timpul procesului de efectuare a curățeniei.
- Pentru oprirea robotului Roomba țineți apasat butonul CLEAN până ce se sting lămpile de semnalizare.

Indicații pentru o exploatare sigură

În cazul în care nu respectați indicațiile menționate mai jos, puteți deteriora ireversibil aparatul

- Roomba este foarte eficient în cursul curățării firelor de păr. Curățați periile după fiecare proces de curățare, acordați o atenție specială curățării rulmenților. Nerespectarea acestui principiu poate cauza deteriorarea sistemului de perii. Defecțiunile cauzate atestabil de o întreținere incorectă nu beneficiază de reparația în garanție.
- După fiecare proces de curățare goliți și curățați vasul pentru impurități și curățați filtrul.
- În cazul în care Roomba nu se află în funcțiune, trebuie să fie în permanență sub tensiune. Deci Roomba trebuie să se afle în baza de încărcare sau trebuie să fie conectată prin conector.

În cazul în care nu respectați acest procedeu, se deteriorează bateria. Defecțiunile cauzate atestabil de o întreținere incorectă a bateriei nu intră în reparația de garanție.

Obs. iRobot-ul utilizează pentru roboții săi bateriile Ni-MH (nichel-metal-hidrid). Este vorba de baterii cu o perioadă lungă de viață care fac față câtorva sute de cicluri de încărcare, însă necesită o manipulare specifică. Bateriile trebuie să fie permanent sub tensiune. De aceea, mențineți permanent Roomba în baza de încărcare, chiar dacă nu utilizați aparatul un timp mai îndelungat. Roomba trebuie să fie conectată permanent la rețea.

Înainte de utilizare este necesară citirea instrucțiunilor de utilizare!

! Roomba este o instalație electronică. Nu umeziți nici o piesă a aparatului cu apă. Curățați doar cu o cârpă uscată.

Cuprins

iRobot Roomba – descriere	5
Regimuri de efectuare a curățeniei.....	6
Sistem de curățare	7
Încărcarea și durata de viață a bateriei	8-9
Zid virtual (Virtual Wall).....	10
Virtual Halo	11
Baza de încărcare.....	12
Telecomanda	13
Funcția de programare a curățeniei	14-15
Întreținere regulată	16-18
Setarea limbii	19
Înlocuirea bateriei	20-21
Remediarea defecțiunilor	22-23
Întrebări frecvente	24
Instrucțiuni importante privind securitatea	25
Declarație de conformitate	26
Certificat de garanție.....	27

iRobot Roomba – descriere

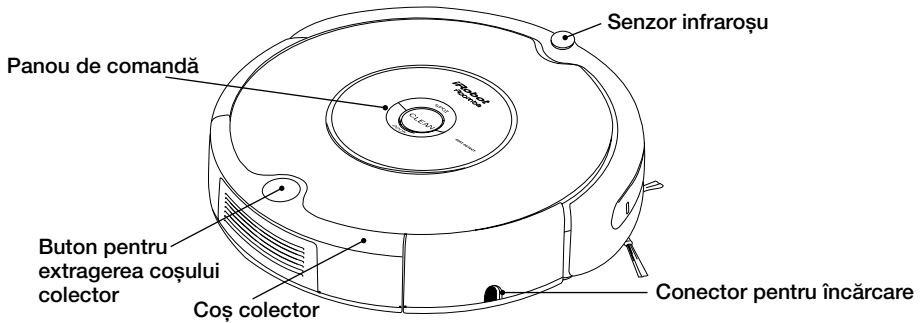

Butoanele și lămpile de semnalizare ale panoului de comandă

(Modelele 620 și 630)

(Model 650 și superior)

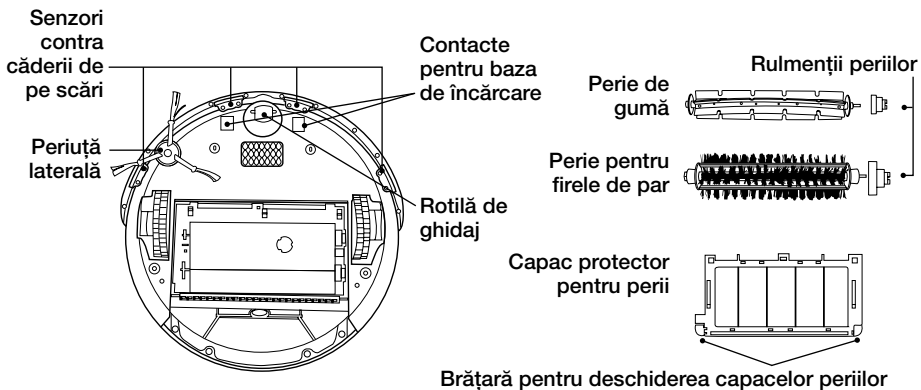
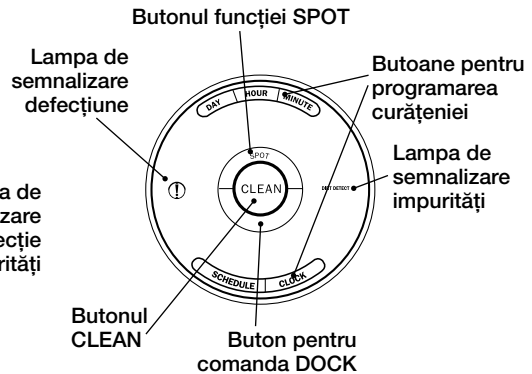
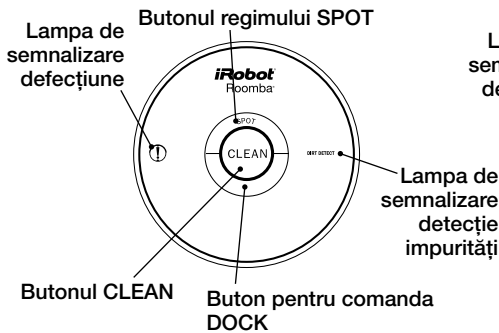

Regimuri de efectuare a curățeniei

Roomba efectuează curățenia în funcție de regimul de lucru setat. Are trei regimuri de efectuare a curățeniei.

Regimul Clean – curățenie normală (toate modelele)

Roomba își calculează automat mărimea încăperii și în funcție de aceasta adecvează timpul de efectuare a curățeniei.

Regimul Spot – efectuarea curățeniei unui anumit loc (toate modelele)

Roomba se va deplasa pe o cursă spiralată având un diametru de cca un metru și pe aceeași cursă înapoi în locul inițial, curățind bine locurile aferente.

Regimul de curățenie programată (modelul 650 și superior)

În cazul în care vă programați timpul pentru efectuarea curățeniei viitoare, Roomba trece în regimul procesului programat de efectuare a curățeniei. La timpul programat, Roomba pornește din baza de încărcare, efectuează curățenia și se întoarce.

INDICAȚIE: Comanda DOCK – Roomba termină efectuarea curățeniei și se întoarce.

Sistemul de efectuare a curățeniei

Roomba utilizează sistemul brevetat de efectuare a curățeniei în trei trepte.

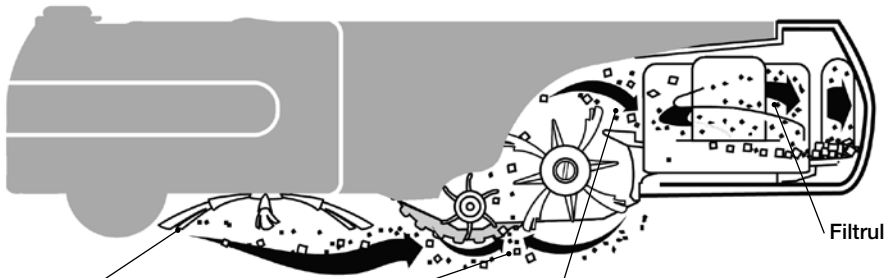

- 1 Periuța laterală mătură impuritățile de-a lungul pereților și în colțurile încăperii.
- 2 Două perii, efectuând mișcarea de rotație una vizavi de cealalta, colectează impuritățile mai brute și de grad mediu.
- 3 O aspirație de subpresiune cu eficiență mare curăță restul de impurități mărunte. Filtrul captează praful și alergenii.

Pentru ce fel de pardoseli este destinat robotul Roomba?

Roomba curăță pardoseli de lemn și din laminat, covoare, linoleu și gresie. Grație capului de curățare adaptabil se adaptează automat la toate tipurile de pardoseli de casă.

Roomba detectează singură scările și piedicile similare. Când se apropie de muchiile rotunjite, de regulă se oprește, dar în cazul în care suprafața este alunecoasă, poate cade peste aceasta. Aceste cazuri sunt cu totul izolate. O pardoseala deosebit de întunecoasă poate înrăutăți funcția sensorului pentru detecția scărilor. Pe pardoseli complet negre s-ar putea ca robotul să nu funcționeze deloc.

Sistem de protecție contra încurcării într-un obstacol

Roomba nu se prinde în cabluri, nu se blochează în tivul sau în franjurile covoarelor. În cazul în care constată că se încurcă, oprește automat periile principale sau cele laterale și încearcă să iasă din capcană. În cazul în care, într-una din perii se prinde, de exemplu, cablul iar Roomba nu va fi în stare să se desprindă singură, se oprește pentru a evita deteriorarea și anunță eroarea aferentă.

Încărcarea și durata de viață a bateriei

Roomba este acționată de baterii Ni-MH încărcabile. Bateria rezistă câteva sute de cicluri de încărcare, până ce trebuie înlocuită, însă trebuie respectate toate principiile de încărcare.

În cazul în care Roomba nu lucrează, trebuie să fie permanent sub tensiune. Deci Roomba trebuie să fie în baza de încărcare sau trebuie să fie conectată prin conectorul pentru încărcarea directă. Adaptorul de încărcare trebuie să fie conectat la rețeaua de curent electric iar lampa de semnalizare a robotului trebuie să lumineze verde. În cazul nerespectării acestui procedeu, bateria se va deteriora. Durata de viață a bateriei depinde proporțional de manipularea aparatului potrivit instrucțiunilor. Factorul cel mai important pentru durata de viață a bateriei este pastrarea permanentă a robotului sub tensiune. Scăderea gradată a capacității bateriei în cursul încărcării și descărcării repetate este caracteristica firească a bateriei și nu constituie o defecțiune.

INDICAȚIE: În cazul în care nu utilizați Roomba un timp mai îndelungat, recomandăm încărcarea la maximum a bateriei, scoaterea acesteia din Roomba și depozitarea într-un loc uscat la temperatura ambiantă.

Ciclul de încărcare de 16 ore

În cazul în care nu ați utilizat Roomba timp îndelungat, aceasta fiind fără alimentare un anumit timp, atunci necesită un ciclu de încărcare special de 16 ore. Această încărcare stimulează bateria și asigură durata lungă de viață a acesteia. În cursul încărcării, lampa de semnalizare CLEAN pulsează rapid. Roomba își alege singură regimul de încărcare. Acest regim de 16 ore de încărcare nu ar trebui să survină niciodată. Acest regim servește doar pentru minimalizarea pagubelor cauzate de o descărcare extremă a bateriei datorită nerespectării instrucțiunilor de mai sus. Pentru efectul ei maxim se interzice întreruperea încărcării.

Încărcarea și durata de viață a bateriei

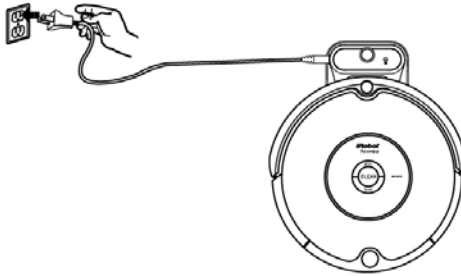

Utilizarea bazei de încărcare

INDICAȚIE: În cazul în care Roomba este conectată la baza de încărcare, asigurați-vă întotdeauna că baza este conectată la rețea iar lampa de semnalizare a bazei luminează.

Semnalizare luminoasă

Lampa de semnalizare pentru starea bateriei este un indicator care vă informează în legătură cu starea bateriei și nivelul de încărcare al acesteia.

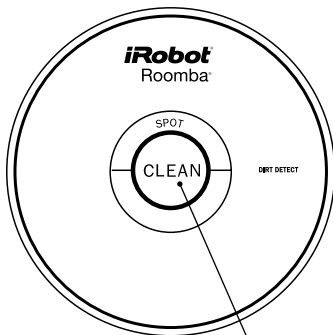

Butonul CLEAN cu lampa de semnalizare

Butonul CLEAN cu lampa de semnalizare	Importanță
Culoarea roșie / Culoarea roșie pulsând	Bateria este descărcată
Culoarea portocalie pulsând încet	Încărcarea
Culoarea verde	Bateria este încărcată la maximum
Culoarea portocalie pulsând rapid	Încărcarea de 16 ore

Avertisment

În cazul anumitor modele, toate luminile vor înceta să lumineze după un minut. Pentru a determina starea bateriei, apăsați ușor butonul Clean iar luminile vor porni din nou. Un indicator de pe baza de încărcare va indica mereu dacă robotul este conectat la baza.

Zid virtual (Virtual Wall)

(accesorii opționale)

Zidul virtual formează o piedică invizibilă peste care robotul nu trece. Se utilizează în cazul în care aveți nevoie să faceți curățenie într-un spațiu delimitat, eventual când doriți să împiedicați Roomba să se apropie de cablurile electrice sau de computer sau de obiecte fragile.

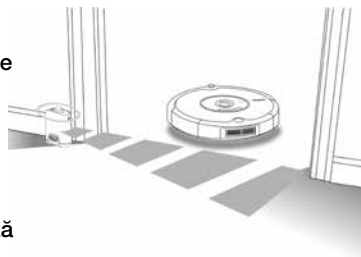

Proiecția orizontală a zidului virtual are forma unui orificiu de cheie. O parte de rază, în forma unui cerc mic, împiedică Roomba să lovească zidul virtual. O parte de rază, în forma unui sector de cerc, blochează spațiul delimitat. Raza maximă de acțiune a razei zidului virtual este de 2,5 m.

INDICAȚIE: Îndreptați săgețile de pe vârful zidului virtual spre spațiul pe care doriți să-l blocați.

INDICAȚIE: Un rezultat mai bun poate fi obținut prin amplasarea zidului virtual în spatele spațiului de trecere sau al ușii deschise pe care doriți să o blocați.

Zid virtual manual

Pentru activarea acestui tip de zid virtual, este necesar ca, la începutul ciclului de efectuare a curățeniei, acesta să fie activat manual. Zidul virtual manual și indicatorul de alimentare al acestuia se dezactivează după 135 de minute. În cazul scăderii capacității bateriei, indicatorul alimentării zidului virtual începe să pulseze pentru a atenționa asupra faptului că bateria trebuie înlocuită.

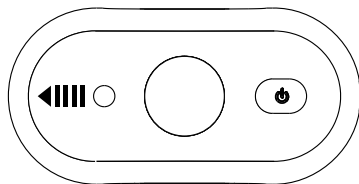

Zidul virtual automat

În cazul în care zidul virtual este comutat pe regimul „Auto”, indicatorul alimentării, prin pulsații, semnalizează faptul că zidul este activat. În cazul scăderii capacității bateriei, indicatorul încărcării pulsează întotdeauna de două ori consecutiv, pentru a atenționa asupra faptului că bateria trebuie înlocuită. Pentru economisirea capacității bateriei, puteți dezactiva zidul virtual automat. În regimul „Auto” bateriile ar trebui să reziste timp de până la trei luni.

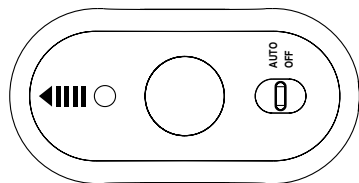

Instalarea bateriilor

Spațiu pentru
baterii

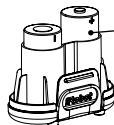

Două baterii alcaline de
tipul „C”
(fac parte din livrare)

Virtual Halo (accesorii opționale)

Virtual Halo este ideal pentru gospodăriile în care există animale de companie. Virtual Halo formează o zonă de protecție și navighează Roomba cu atenție în jurul blidelor sau vaselor cu apă și mâncare pentru animalele de companie, pentru a le evita.

Pentru setarea Virtual Halo scoateți zidul virtual din carcasa Virtual Halo. Introduceți bateriile, setați zidul virtual pe regimul „Auto” și introduceți zidul virtual înapoi în Virtual Halo. Asigurați-vă că zidul virtual este complet introdus în Virtual Halo și că numărul multi-direcțional din partea de sus este perfect vizibil. Amplasați Virtual Halo jos la blide așa cum este specificat în figura de mai jos. În cazul în care aveți un bid, amplasați Virtual Halo în așa fel, încât să fie între bid și zid, iar dacă aveți două blide, amplasați-l între ele sau lângă ele.

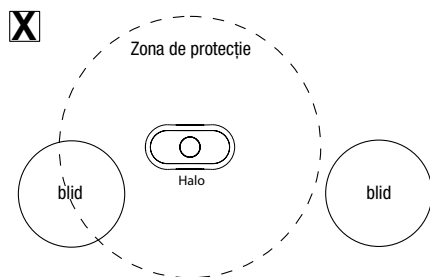
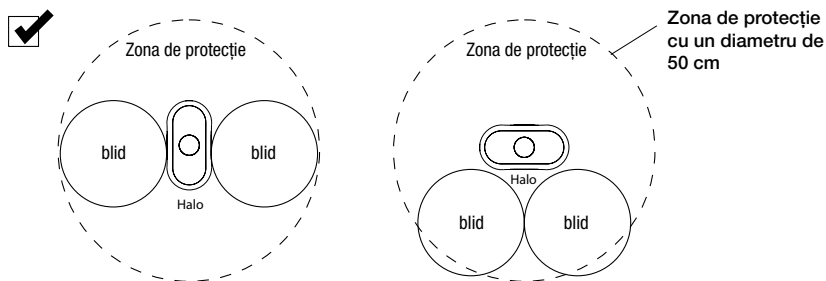

INDICAȚIE: Virtual Halo se poate utiliza cu blide nemetalice având un diametru mai mic de 25 cm și o înălțime mai mică de 9 cm.

INDICAȚIE: Odată ce bateriile încep să se descarce, câmpul de protecție s-ar putea să nu mai fie atât de puternic pentru a proteja blidele. Dacă se ajunge într-o astfel de situație, scoateți bateriile din Virtual Halo.

Baza de încărcare

Roomba se întoarce la bază la sfârșitul ciclului de efectuare a curățeniei sau atunci când scade capacitatea bateriei acesteia. Pentru a putea să se întoarcă, trebuie să găsească semnalul infraroșu al bazei de încărcare.

Mențineți baza de încărcare permanent cuplată. Când baza este conectată la rețea, pulsează indicatorul alimentării. La conectarea Roombei la bază, indicatorul alimentării începe să lumineze fără întreruperi și arată că robotul a reușit să se conecteze la bază. În cursul încărcării butonul CLEAN pulsează portocaliu. Butonul CLEAN se aprinde verde atunci când bateria este încărcată complet și în continuare luminează fără întreruperi chiar dacă procesul de încărcare s-a terminat.

Baza de încărcare: atunci când Roomba se andochează, ledul de semnalizare al bazei devine verde pentru aproximativ 4 secunde, după care se va stinge. După un minut de la andocare, toate ledurile robotului se vor stinge.

Amplasarea bazei de încărcare

Baza de încărcare ar trebui să fie amplasată pe un suport rezistent într-un loc în care Roomba are acces ușor. Așezați-o lângă perete sau lângă un alt obiect fix, pentru ca în cursul parcurii robotului să nu se poată mișca. În cazul în care Roomba nu reușește să parcheze la prima încercare, va continua încercările până se conectează la bază.

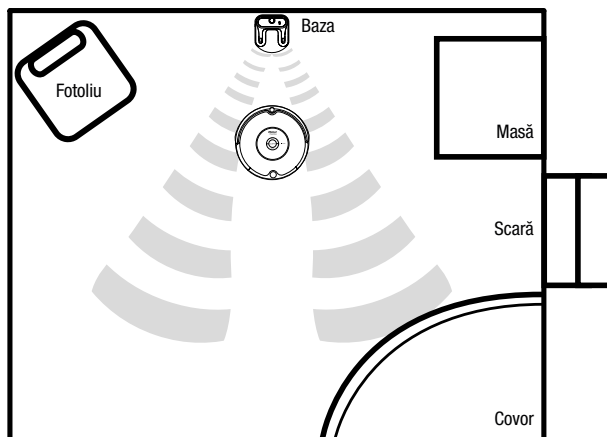

INDICAȚIE: Nu amplasați baza la o distanță de 1,5 m de casa scării.

Telecomanda

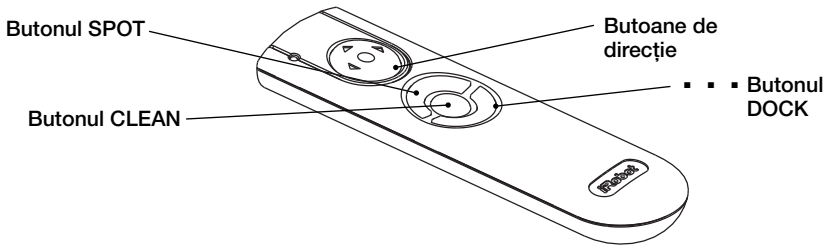

Cu ajutorul telecomenzii puteți controla confortabil funcția robotului. Cu ajutorul acesteia puteți porni și opri Roomba. Simultan aveți acces de la distanță la următoarele comenzi:



SPOT	Roomba se mișcă pe traseul spiralat având un diametru de circa un metru și pe același traseu se întoarce în locul inițial, astfel curățind bine locul aferent.
CLEAN	Roomba își calculează automat mărimea încăperii și în funcție de aceasta își adaptează timpul de efectuare a curățeniei.
DOCK (...)	Roomba parchează în baza de încărcare.

Înainte de prima utilizare a telecomenzii, introduceți în aceasta 2 baterii de tipul AA (nu fac parte din livrare).

INDICAȚIE: Verificați dacă de la telecomandă există o vizibilitate directă asupra robotului și dacă telecomanda este direcționată spre Roomba.

! Telecomanda, zidul virtual și baza de încărcare lucrează cu ajutorul razelor infraroșii invizibile. În cazul în care toate instalațiile enumerate se află într-un spațiu comun, Roomba poate „vedea” mai multe semnale infraroșii și nu lucrează. Telecomanda nu va fi eficientă dacă robotul va fi în apropierea zidului virtual.

Funcția de programare a procesului de efectuare a curățeniei

(Model 650 și superior)

Setarea orei exacte

Înainte de programarea propriu-zisă a efectuării curățeniei trebuie să setați ora exactă a ceasului intern.

- 1 Apăsați și țineți butonul CLOCK.
- 2 În timp ce țineți apăsat butonul CLOCK, setați ziua (butonul DAY), ora (butonul HOUR) și minutul (butonul MINUTE) cu ajutorul butoanelor corespunzătoare.
- 3 Eliberați butonul CLOCK. Roomba semnalizează printr-un semnal sonor că ora a fost setată.

Setarea dispozitivului de programare

Roomba poate fi setată pentru efectuarea curățeniei o dată pe zi, șapte zile pe săptămână.

- 1 Apăsați și țineți butonul SCHEDULE.
- 2 În timp ce țineți apăsat butonul SCHEDULE, setați începutul procesului de curățenie programată cu ajutorul butoanelor aferente ziua (butonul DAY), ora (butonul HOUR) și minutul (butonul MINUTE).
- 3 Eliberați butonul SCHEDULE. Roomba semnalizează printr-un semnal sonor că începutul procesului de efectuare a curățeniei a fost setat.

Verificarea perioadelor de curățenie programată și anularea acestora

- 1 Apăsați și țineți butonul SCHEDULE.
- 2 În timp ce țineți apăsat butonul SCHEDULE, presătați butonul DAY. Astfel verificați perioadele programate pentru efectuarea curățeniei.
- 3 Eliberați butonul SCHEDULE.

Anularea efectuării curățeniei programate

- 1 Apăsați și țineți butonul SCHEDULE.
- 2 În timp ce țineți apăsat butonul SCHEDULE, pe afișaj se vizualizează zilele pentru care a fost programată efectuarea curățeniei. Cu ajutorul butonului DAY selectați ziua pe care doriți s-o anulați.
- 3 În momentul în care Roomba vizualizează ora de efectuare a curățeniei pe care doriți s-o anulați, apăsați și țineți butonul DAY, pentru a anula ora programată în ziua dată.
- 4 Eliberați butonul SCHEDULE, Roomba semnalizează printr-un semnal sonor că ora pentru efectuarea curățeniei a fost anulată.

Modificarea timpului programat pentru efectuarea curățeniei

- 1 Apăsați și țineți butonul SCHEDULE.
- 2 În timp ce țineți apăsat butonul SCHEDULE, pe afișaj se vizualizează zilele pentru care fost programat timpul de începere a curățeniei. Cu ajutorul butonului DAY selectați ziua pe care doriți s-o modificați.
- 3 În momentul în care Roomba vizualizează timpul programat pentru efectuarea curățeniei pe care doriți s-o modificați, apăsați butonul HOUR și MINUTE și modificați timpul programat pentru efectuarea curățeniei.
- 4 Eliberați butonul SCHEDULE. Roomba semnalizează printr-un semnal sonor că timpul de efectuare a curățeniei a fost modificat.

INDICAȚIE: Ora se vizualizează ori în regimul de 12 ore (AM/PM – dimineața/ după amiază), ori în regim de 24 de ore. Dacă doriți să comutați aceste regimuri, apăsați și țineți simultan butoanele DAY și MINUTE circa 3 secunde, până ce Roomba avertizează sonor iar ceasul luminează scurt, semnalizând astfel că regimul de vizualizare a fost comutat. Ceasul se întoarce în regim inițial de 12 ore (AM/PM) dacă se deconectează bateria, eventual în cazul descărcării puternice a acesteia.

Întreținere regulată – important!

Pentru eficiența maximă a procesului de curățenie efectuați întreținere regulată.

- 1 După fiecare utilizare scoateți și goliți coșul colector.

Apăsați butonul și scoateți coșul colector

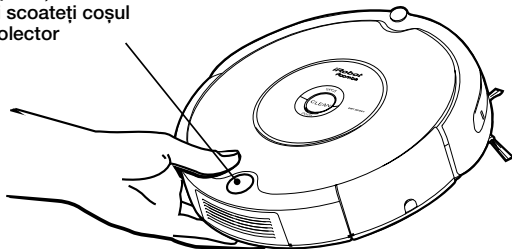

- 2 Goliți coșul colector.

*Înlocuiți filtrul la fiecare 2 luni.

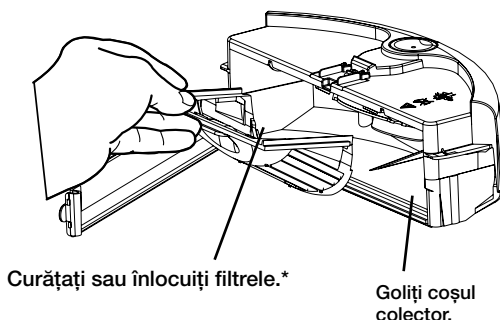

- 3 Curățați spațiul de sub perița laterală după fiecare 3 utilizări.

Slăbiți șurubul periței laterale, dați jos perița și curățați spațiul de dedesubt. Apoi postați (impingeți) și asigurați cu șurub, vezi pag. 22.

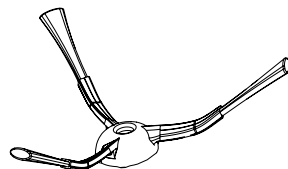

INDICAȚIE: După fiecare proces de efectuare a curățeniei ar trebui să goliți coșul colector și să curățați periile. Scoateți și curățați regulat roțile frontale ale robotului.

INDICAȚIE: În cazul în care observați că robotul colectează de pe pardoseala mai puține impurități, goliți coșul colector și curățați periile.

4 Curățați periile robotului după fiecare utilizare.

A. Prin tragere de clenciurile galbene deschideți carcasa periiilor.

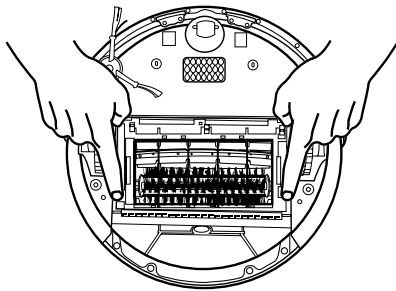

B. Scoateți periile și curățați-le.

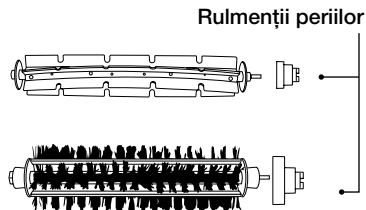

INDICAȚIE: În cursul întreținerii Roombei căutați componentele colorate în galben. Aceste componente trebuie scoase și curatate la fiecare golire a coșului colector.

C. Îndepărtați părul și impuritățile de sub rulmenții galbeni ai periei.

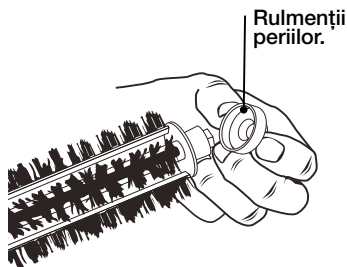

D. Utilizați scula de curățare atașată (inel de curățare sau pieptene de curățare în funcție de model), cu care îndepărtați ușor părul din perii prin tragere peste acestea.



⚠ În cazul în care se acumulează sub roțile din față prea multă cantitate de impurități, robotul poate fi deteriorat ireversibil. De aceea verificați regulat starea rulmenților.

⚠ Nu utilizați robotul fără rulmenți. În cazul în care pierdeți rulmenții, comandați prin centrul de service al firmei iRobot (info@irobot.ro) rulmenți noi.

Curățarea roții din față

- 1 Trageți cu forța de roțila frontală și extrageți-o în afară împreună cu bucșa pivotantă.
- 2 Îndepărtați toate impuritățile din adâncitura de sub roțila din față.
- 3 Scoateți roțila frontală din bucșă, extrageți osia și îndepărtați de pe ea firele de păr înfășurat.
- 4 Puneți osia la loc și asigurați-vă că roțila se întoarce liber pe aceasta.
- 5 Împingeți roțila înapoi în bucșă pivotantă iar apoi introduceți cu atenție întregul modul înapoi în robot.

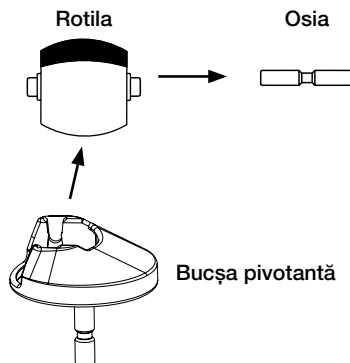

⚠ Adunarea impurităților în spațiul roții frontale poate cauza blocarea acesteia și ulterior deteriorarea pardoselii.

Curățați detectoarele scărilor și contactele metalice de încărcare

Cu o cârpă curată și uscată ștergeți cu atenție toți cei patru senzori și contactele metalice de încărcare de pe corpul robotului. Curățați și contactele metalice de pe baza de încărcare.

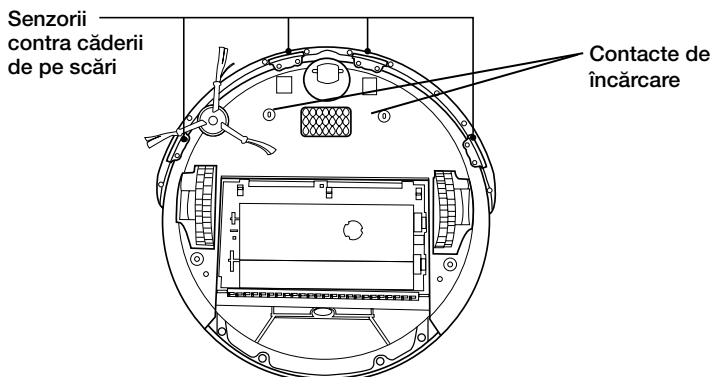

Setarea limbii

Roomba din seria 600 știe să semnalizeze erori în următoarele limbi: engleză, franceză, germană, spaniolă, italiană, olandeză, daneză, norvegiană, finlandeză, poloneză, portugheză, japoneză, coreeană și chineză.

Roomba este setată în prealabil în limba engleză.

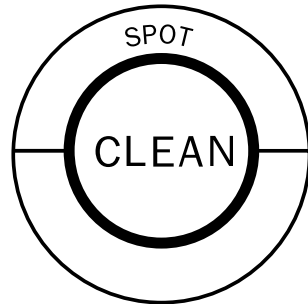

Setarea limbii mesajelor de eroare

- 1 Opriți Roomba (adică țineți butonul CLEAN până ce acesta se stinge).
- 2 Apăsați și țineți butonul CLEAN până ce Roomba începe să comunice în limba selectată.
- 3 Eliberați butonul CLEAN. Roomba se află acum în regimul de selectare a limbii.
- 4 Prin presarea repetată a butonului CLEAN selectați limba cerută.
- 5 Pentru salvarea limbii selectate apăsați și țineți butonul CLEAN până când se stinge lampa verde de semnalizare.

Înlocuirea bateriei

RO

Înlocuirea corectă a bateriei se face în felul următor:

- 1 Deșurubați periuța laterală.

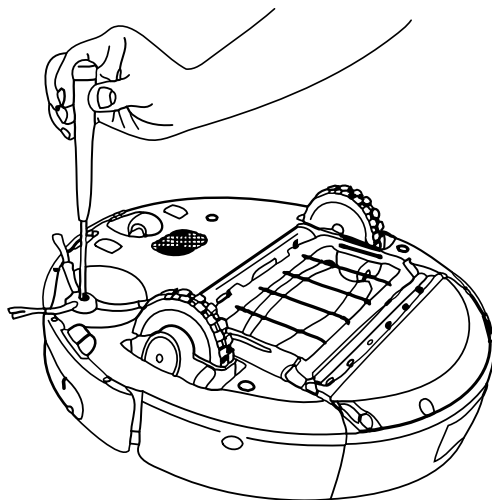

- 2 Puneți periuța laterală de o parte.

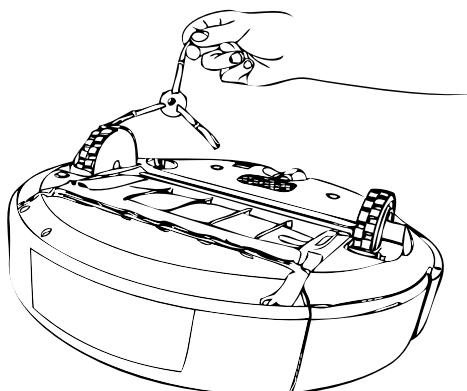

- 3 Slăbiți patru șuruburi și dați jos capacul inferior al robotului.

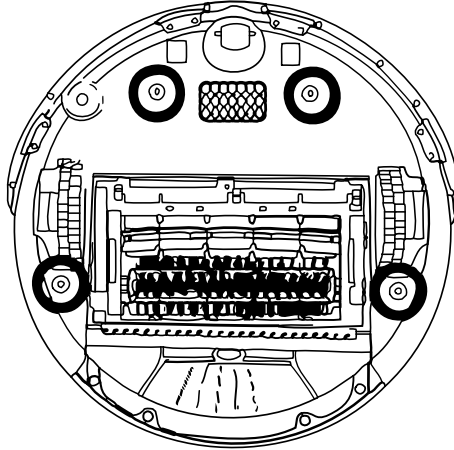

- 4 Prin tragere de benzile verzi scoateți bateria.

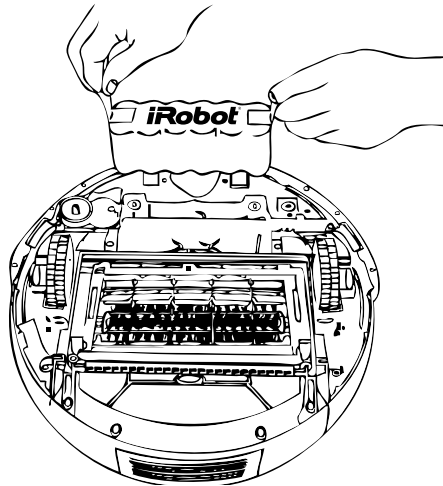

- 5 Introduceți bateria nouă cu inscripția iRobot în sus.

- 6 Puneți înapoi capacul inferior și înșurubați cele patru șuruburi.

- 7 Împingeți periuța laterală înapoi și asigurați cu șurub.

Eliminarea problemelor

În cazul în care ceva nu este în ordine, robotul vă atenționează asupra acestui lucru prin două tonuri care sună ca și „u-o“, după care urmează mesajul verbal (unele modele atenționează asupra erorii prin numărul corespunzător de semnale sonore), simultan începând să pulseze indicatorul defecțiunii. Tabelul următor vă ajută să soluționați eventualele probleme cu robotul. Dacă nu reușiți să eliminați problemele, vizitați situl www.irobot.ro.

Indicație: Dacă doriți repetarea mesajului verbal, apăsați butonul CLEAN.

Roomba pulsează...	Roomba emite mesaje...	Cauza probabilă	Ce trebuie făcut
1 pulsație (la fiecare 2 secunde)	Eroare 1: Mutați robotul într-un alt loc și efectuați un nou start prin apăsarea butonului CLEAN.	Roomba s-a încurcat într-un obstacol iar roțila ei este în aer.	Asigurați-vă că stă ferm pe pardoseala. Porniți-o din nou într-un alt loc.
	Eroare 2: Deschideți capacul perilor și curățați-le.	Periile principale ale robotului nu se rotesc.	Scoateți-le afară și curățați-le.
	Eroare 5: Rotiți roțile laterale și curățați-le.	Rotile laterale stagnează.	Curățați-le de fire de păr și impurități. Împingeți-le înapoi și verificați dacă se rotesc liber. Porniți Roomba din nou într-un alt loc.
	Eroare 6: Mutați robotul într-un alt loc și efectuați o nouă pornire prin apăsarea butonului CLEAN.	Senzorii scârilor sunt murdari iar Roomba s-a încurcat într-un obstacol.	Ștergeți senzorii scârilor cu o cârpă uscată. Porniți Roomba din nou într-un alt loc.
	Eroare 7: Rotiți roțile laterale și curățați-le.	Rotile laterale stau în aer.	Curățați-le de fire de păr și impurități. Împingeți-le înapoi și verificați dacă se pot roti. Verificați dacă Roomba nu se blochează prea des pe praguri sau uși sau pe alte denivelări..
	Eroare 9: Verificați și curățați bara protectoare.	Bara protectoare este presată sau senzorul ei este murdar.	Loviți de 10 – 20 de ori pe bara protectoare pentru curățarea impurităților care au rămas blocate sub aceasta.
Eroare 10: Rotiți roțile laterale și curățați-le	Rotile laterale stagnează.	În cazul în care robotul începe să execute mișcarea de rotație pe loc, curățați roțile laterale. Presați roțile înainte și înapoi și verificați dacă se pot roti. Această eroare poate apare și în cazul în care robotul lucrează într-o încăpere prea mare fără obstacole. Cu ajutorul zidului virtual delimitați o suprafață mai mică de efectuare a curățeniei.	
Indicatorul Defecțiuni nu pulsează, doar CLEAN pulsează roșu.	Încărcați bateria.	Bateria este descărcată.	Conectați robotul la sursa de alimentare sau amplasați-l în baza de încărcare pentru încărcarea bateriei.

Erori de încărcare (în cursul încărcării)

Roomba pulsează...	Roomba vizualizează (doar modelele cu programare temporală)	Roomba emite mesaje.	Cauză probabilă	Ce trebuie făcut
1 pulsație	-	Eroare de încărcare 1	Bateria Roomei nu este conectată.	Verificați dacă a fost îndepărtată banda protectoare. Demontați capacul inferior al robotului, scoateți bateria și introduceți-o din nou în robot.
2 pulsații	Err2	Eroare de încărcare 2	Roomba anunță o problemă de încărcare.	Lăsați robotul în repaus cel puțin o oră, după care încercați să reluați încărcarea.
3 pulsații	Err3	Eroare de încărcare 3	Roomba anunță o problemă de încărcare.	Efectuați resetarea softwar-ului (vezi INDICAȚIA următoare) și încercați din nou încărcarea.
5 pulsații	Err5	Eroare de încărcare 5	Roomba anunță o problemă de încărcare.	Efectuați resetarea softwar-ului (vezi INDICAȚIA următoare) și încercați din nou încărcarea.
6 pulsații	Err6	Eroare de încărcare 6	Bateria este supraîncălzită.	Lăsați robotul în repaus cel puțin o oră, după care încercați să reluați încărcarea. Nu așezați pe robot nici un fel de obiecte pentru a asigura o răcire corectă.
7 pulsații	Err7	Eroare de încărcare 7	Bateria nu se răcește.	Lăsați robotul în repaus cel puțin o oră, după care încercați să reluați încărcarea. Nu așezați pe robot nici un fel de obiecte pentru a asigura o răcire corectă.

INDICAȚIE: În cazul în care aveți nevoie să resetați softwar-ul lui Roomba, apăsați simultan butoanele SPOT și DOCK timp de 15 secunde. Astfel Roomba se resetează în stare inițială, se anulează toate procesele de curățenie programate, orele se aduc la zero și se pot soluționa unele erori ale software-lui.

Întrebări frecvente

RO

De ce se rotește periuța laterală în direcție opusă?

Când robotul se încurcă în obstacole de tipul franjurilor covorului sau cablurilor, periuța laterală se poate roti încet sau rapid în direcția opusă cu intenția de a elibera robotul. Același lucru poate apare pe covorele cu păr înalt. În cazul în care o astfel de situație survine pe o pardoseala cu suprafață dură sau într-un loc în care nu se află nici un fel de cabluri, va fi necesară curățarea periuței laterale. Cu ajutorul unei șurubelnițe în formă de stea, de dimensiuni mai mici, prima dată deșurubați șurubul din centrul periuței laterale. Apoi scoateți periuța laterală și curățați bine toate firele de părul adunat și alte impurități prinse pe osie. Puneți periuța înapoi și asigurați cu șurub.

De ce se aud din când în când din robot zgomote asemănătoare cu "tropote"?

În momentul în care periile ajung în contact cu franjurile covorului sau cu cablurile, încep să se rotească în sens opus pentru a se elibera. Acest lucru dă naștere unui zgomot care seamănă cu niște tropote, zgomot care se repetă aproximativ o dată pe secundă, până când periile trec de obstacol. În cazul în care Roomba începe să "tropăie" acolo unde nu se află nici un fel de franjuri sau cabluri, va fi necesară curățarea rulmenților periilor principale.

De ce Roomba încetinește mișcarea în cazul în care se apropie de eventualele obstacole?

Roomba utilizează tehnologia barei protectoare luminoase cu ajutorul căreia recunoaște pereții și alte obstacole, pentru a reuși să reducă viteza și să atingă ușor obstacolul cu bara protectoare, înainte de a schimba direcția. Robotul poate identifica mai dificil obstacolele și să încetinească în cazul în care obstacolele sunt foarte întunecoase sau când sunt mai înguste de 5 cm. Roomba este în stare să treacă un obstacol sau un prag înalt de 1,5 cm.

INDICAȚIE: Informații suplimentare se găsesc pe pagina de web al suportului tehnic: www.irobot.ro.

Instrucțiuni importante privind securitatea

⚠ ATENȚIE: Nu descoperiți piesele electronice ale robotului, nu dezasamblați bateria acestuia sau sursa de alimentare. Înăuntru nu se găsesc nici un fel de piese care ar putea fi reparate de către utilizatorul obișnuit. Lăsați reparațiile în seama personalului de service calificat. Vă rugăm să verificați dacă tensiunea în priză corespunde tensiunii sursei de alimentare livrate în ambalaj.

În timpul utilizării robotului trebuie să fiți întotdeauna atenți. La punerea în funcțiune a robotului, utilizarea și întreținerea acestuia, țineți cont de următoarele instrucțiuni privind securitatea, pentru a minimaliza riscul de rănire sau deteriorare a bunurilor:

INSTRUCȚIUNI DE BAZĂ PRIVIND SECURITATEA

- Înainte de a începe utilizarea robotului, familiarizați-vă cu toate instrucțiunile de securitate.
- Păstrați instrucțiunile de securitate și de exploatare pentru o utilizare ulterioară.
- Acordați atenția corespunzătoare tuturor avertizărilor privind securitatea amplasate pe robot, baterii, adaptor și în manualul de exploatare.
- Respectați toate indicațiile de exploatare și de utilizare.
- Nu încercați niciodată să reparați singuri robotul. În majoritatea cazurilor rezultatul este nerecunoașterea reparației în garanție.

LIMITĂRI ÎN LEGĂTURĂ CU UTILIZAREA ROBOTULUI ROOMBA

- Roomba nu este destinată pentru utilizare în spații exterioare.
- Robotul nu este o jucărie. Nu vă așezați și nici nu stați cu picioarele pe instalație. Copiii mici și animalele de companie ar trebui să fie sub supraveghere în timp ce Roomba face curățenie.
- Pentru curățare utilizați doar un prosop uscat. Evitați împroșcarea sau stropirea robotului cu apă.
- Nu utilizați această instalație pentru colectarea unor obiecte care ard sau scot fum.
- Nu utilizați robotul pentru îndepărtarea substanțelor de albire, a vopselelor, substanțelor chimice în general sau a apei.
- Înainte de pornirea robotului, colectați obiectele de tipul îmbrăcămintei, ziarelor, sforilor de la perdele sau draperii, cablurilor de rețea precum și toate obiectele fragile. În cazul în care instalația trece peste cablul de alimentare și se prinde de el, poate răsturna de pe masă sau dulap vreun consumator electric.
- În cazul în care, din încăperea unde se face curățenie, există ieșire pe balcon, ar trebui să amplasați în ușa de la balcon un obstacol fizic care ar împiedica trecerea și ar asigura securitatea în cursul efectuării curățeniei.
- Această instalație nu este destinată pentru deservire copiilor și persoanelor cu capacități fizice, senzoriale sau mentale limitate, cu experiență sau cunoștințe insuficiente, dacă nu se află sub supravegherea sau călăuzirea persoanei responsabile pentru securitatea lor.
- Copiii trebuie supravegheați pentru a-i împiedica să se joace cu robotul.
- Depozitați aparatul doar la temperatura camerei. Gerul și căldura extremă ar putea să deterioreze Roomba.

BATERIA ȘI ÎNCĂRCAREA ACESTEIA

- Pentru încărcare utilizați exclusiv o priză de rețea standard. Produsul nu poate fi utilizat cu nici un fel de convertizor de rețea. Utilizarea altor surse de alimentare duce la nerecunoașterea reparației în garanție.
- Pentru încărcarea bateriei acestei instalații utilizați doar adaptorul livrat de către constructor.
- Nu utilizați adaptorul cu un cablu sau stecher deteriorate.
- Sursa de alimentare a robotului Roomba poate fi suplimentată cu o protecție de supratensiune care poate preveni deteriorarea în cursul unor furtuni puternice. Încărcați doar în spații interioare.
- Nu manipulați sursa de alimentare cu mâinile umede.
- În cursul curățirii robotului nu uitați să-l deconectați de la sursa de alimentare.
- Verificați dacă tensiunea nominală a sursei de alimentare corespunde tensiunii din priză de rețea.

Manual Roomba 681

Comparativ cu seria 600

Butoane și indicatoare Roomba 681

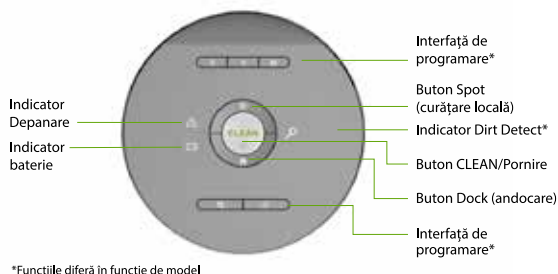

Conținutul ambalajului

- 1x iRobot Roomba 681
- 1x Incarcator
- 1x Baterie Li-Ion 2130 mAh
- 1x Zid virtual Dual Mode
- 1x Filtru suplimentar



Încărcarea și durata de viață a bateriei

Roomba este acționată de baterii Li-Ion încărcabile. Bateria rezistă câteva sute cicluri de încărcare, până ce trebuie înlocuită, însă trebuie respectate toate piile de încărcare.*

*Pagina 8.

Apendice la modele cu conexiune Wi-Fi

Adăugiri la Manualul seriei 600

Butoane și indicatori Roomba

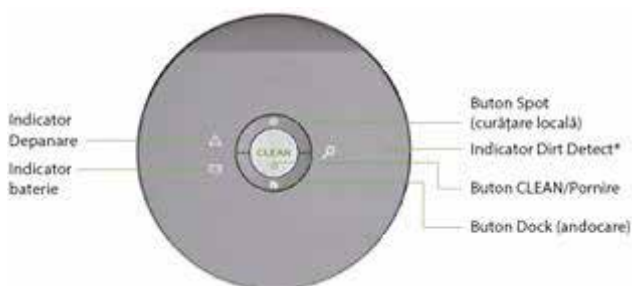

Conținutul ambalajului

- 1x iRobot Roomba
- 1x Încărcător
- 1x Baterie Li-Ion
- 1x Zid virtual Dual Mode
- 1x Inel de curățare



Încărcarea și durata de viață a bateriei

Roomba este acționată de o baterie Li-Ion încărcabilă. Baterie rezistă câteva sute de cicluri de încărcare, până când trebuie înlocuită, interval în care trebuie respectate toate principiile de încărcare.*

*Pagina 8.

Aplicație iRobot Home

Descărcați aplicația iRobot HOME

- Aplicația iRobot HOME vă permite să utilizați dispozitivul dvs. iOS sau Android pentru a controla robotul dvs. Roomba.
- Pentru a descărca aplicația iRobot HOME, căutați “iRobotHOME” în App Store sau în Google Play sau accesați: www.irobot.com/app.

* Notă:

Dacă aveți nevoie de asistență suplimentară la instalare, vă rugăm să consultați indicațiile din aplicația iRobot HOME sau să contactați departamentul de relații cu clienții prin comanda rapidă din cadrul aplicației.

Prin aplicația iRobot HOME vă puteți conecta robotul Roomba la rețeaua dvs. Wi-Fi® de acasă, astfel vă puteți folosi dispozitivul iOS sau Android pentru următoarele acțiuni:

- Înregistrarea robotului dvs. Roomba, denumirea robotului dvs. Roomba
- Programarea, pornirea, întreruperea sau anularea ciclurilor de curățare de oriunde v-ați afla
- Monitorizarea activității robotului dvs. Roomba
- Aflarea răspunsurilor la întrebările frecvente
- Accesarea instrucțiunilor de instalare
- Primirea de actualizări software automate
- Contactarea departamentului de relații cu clienții

CERTIFICAT DE GARANȚIE

Producatorul	iRobot®
Importator autorizat 	Certus Mercatus RO, SRL Cezar Bolliac nr. 8 030911 Bucharest Romania www.irobot.ro tel.: +40726263440 e-mail: info@cm-group.ro
Service autorizat	S.C. Cordon Electronics S.R.L. Str. Dumitru Brumarescu, Nr. 9A, Sector 4 Telefon: 0372324762, 0213009905, 0721909190, 0740209932, 0730616100, 0743893650 Email: office@cordongroup.ro Website: www.cordongroup.ro

Completează comerciantul

Semnatura si stampila cumparatorului	
Denumirea produsului	
Seria	
Data vânzării	
Ștampila comerciantului	

1	Data receptiei		Numele si stampila uni-tatii service
	Data predarii		
	Descrierea defectului		
	Descrierea reparatiei		
	Nr. Intrarii		
2	Data receptiei		Numele si stampila uni-tatii service
	Data predarii		
	Descrierea defectului		
	Descrierea reparatiei		
	Nr. Intrarii		

3	Data receptiei		Numele si stampila uni- tatii service
	Data predarii		
	Descrierea defectului		
	Descrierea reparatiei		
	Nr. Intrarii		

1. Produsul beneficiază de 24 de luni de garanție începând cu data vânzării către consumator, reparațiile se efectuează gratis.
2. Garanția și reparația gratis se referă la defecțiunile rezultate în mod atestabil datorită materialului defect, construcției eronate sau variantei incorecte.
3. Garanția și reparația gratis nu se referă la defecțiunile cauzate în cursul transportului, datorită nerespectării instrucțiunilor de deservire specificate în manual, întreținerii neadecvate, deteriorării mecanice, intervenției în instalație sau la defecțiunile cauzate de instalația electrică care nu este în conformitate cu CSN, precum și la defecțiunile cauzate de o conectare incorectă.
4. Garanția nu se referă la materialele consumabile. Prin material consumabil se înțelege: periile, periutele, filtrele, dozele și părțile de cauciuc amovibile. Aceste materiale consumabile se află în vânzare pe piața liberă. Materialul consumabil, în mod excepțional, beneficiază de garanție, doar în cazul defecțiunilor apărute în mod atestabil datorită materialului defect.
5. Drepturile consumatorului sunt conforme cu prevederile L 449/2003 și OG 21/1992 cu completările și modificările ulterioare, republicată, precum și cu modificările introduse de OUG 174/2008, privind vânzarea produselor și garanțiile asociate acestora, în vigoare la data comercializării produsului, pe întreaga perioadă cât acestea sunt în vigoare. Drepturile consumatorului nu sunt afectate de garanția oferită.
6. Cumpărătorului i-a fost probată funcționarea corespunzătoare a produsului și i s-a explicat modul de utilizare. Cumpărătorul a verificat inventarul de livrare al produsului inclusiv existența manualului de utilizare în limba română. Cumpărătorul a luat la cunoștință de integritatea suruburilor și sigiliilor produsului.
7. La solicitarea reparației produsului în perioada de garanție, cumpărătorul este obligat să prezinte Certificatul de garanție având toate rubricile completate, însoțit de bonul de casa sau factura de achiziție.
8. Durata medie de utilizare a produselor este de 2 ani de la data achiziționării.

NU FAC OBIECTUL GARANTIEI:

1. Accesorii, consumabilele, subansamblele casabile (periile, periutele, filtrele, dozele, manere, capace, butoane), etc.
2. Nerespectarea parametrilor de alimentare pentru care a fost conceput produsul.
3. Repararea, modificarea, desigilarea sau încercarea de reparare a produsului de către persoane/ firme neautorizate de firma IRobot
4. Utilizarea produsului în alte scopuri decât cele pentru care a fost conceput, menționate explicit în manualul de instrucțiuni.

**Produsul a fost conceput și fabricat pentru a fi utilizat exclusiv în scopuri casnice.
Accumulatorii beneficiază de un termen de garanție de 6 luni.**

Declarație de conformitate

Aspiratorul robot Roomba cu accesorii

Producătorul: iRobot Corporation, 8 Crosby Drive, Bedford, MA 01730, SUA, declară că aspiratorul robot Roomba cu sursă de alimentare tip baterie și baza de încărcare îndeplinește cerințele Directivei pentru instalațiile de joasă tensiune 72/23/CEE amendate prin Directiva 93/68/CEE și ale Directivei privind compatibilitatea electromagnetică (EMC) 89/366/CEE amendate prin Directiva 92/31/CEE. Probele de joasă tensiune și compatibilitate electromagnetică au fost efectuate de către Agenția TUV Rheinland of North America.

În continuare declară că aspiratorul robot Roomba cu accesorii este în conformitate cu normele menționate mai jos armonizate prin normele Comunităților Europene:

Anul acordării mărcii CE: 2004

EN 603351-1:2002 + A11:2001

Consumatoare electrice de uz casnic și scopuri similare – Partea 1. privind securitatea: Cerințe generale

EN 60355-2-2:2003

Consumatoare electrice de uz casnic și scopuri similare – Partea a 2-a privind securitatea: Cerințe speciale pentru aspiratoare și aparate pentru efectuarea curățeniei, care aspiră apa

EN 60335-2-29:2002

Consumatoare electrice de uz casnic și scopuri similare – Partea 2-29 privind securitatea: Cerințe speciale legate de încărcătoarele de baterii

EN 55014-1:2000 + A1:2001 + A2:2002

Compatibilitate electromagnetică – Consumatoare electrice de uz casnic, scule electrice și aparate similare – Partea 1: Emisii

EEN 55014-2:1997 + A2:2002

Compatibilitate electromagnetică - Consumatoare electrice de uz casnic, scule electrice și aparate similare – Partea a 2-a: Rezistența – Norma pentru grupul de produse

www.irobot.ro

iRobot[®]

© 2007-2012 iRobot Corporation, 8 Crosby Drive, Bedford, MA 01730. All rights reserved.

iRobot, Roomba, Virtual Wall and Home Base are registered trademarks of iRobot Corporation.
Dirt Detect is a trademark of iRobot Corporation. WC:4359149.600seriesmanual.EN

U.S. Patent Nos. www.irobot.com/patent

iRobot® Roomba®

Роботизирана прахосмукачка

Серия 600

Инструкция за Експлоатация

Гаранционна Карта

BG



iRobot®

Уважаеми Собственици,

Благодаря ви че избрахте новото поколение роботизирана прахосмукачка iRobot Roomba!

Вие се присъединявате към една много специална общност – над 5 милиона човека от всички краища на света вече откриха колко полезно, удобно и практично е да имаш домашен робот. Всъщност много от тях дотолкова харесват своя iRobot Roomba, че дори му измислят собствено име!

Ние също сме привързани към нашите роботи. И това не учудващо - всичко което правим през 20-те години на нашето съществуване е да създаваме роботи.

Сигурно изгаряте от нетърпение да включите Вашия нов Roomba? Преди това Ви съветвам да прочетете неговата инструкция за експлоатация. Така за Вас ще бъде още по-лесно да го ползвате, а и ще си спестите доста време.

Надявам се да имате много приятни емоции с вашия Roomba и от името на целия ни екип Ви благодаря за избора на **iRobot**.



Colin Angle
Председател на Управителния съвет,
Изпълнителен директор и съосновател на iRobot Corporation

! Прочетете внимателно инструкцията, защото съдържа важна информация за използването и безопасността на уреда.

! Roomba е електрическо устройство. Не потапяйте никаква част на Roomba във вода и не мокрете уреда, зарядната станция и всички аксесоари които работят с електричество. Почиствайте само със суха кърпа.

! Важно е да съхранявате инструкцията, за да можете да правите допълнителни справки по всяко време. В случай, че продадете, преотстъпите или преместите вашия Roomba, погрижете се инструкцията за употреба да остане с него, за да може новият собственик да се запознае с правилата за безопасност и употреба.

! След разопаковане проверете внимателно дали уредът не повреден при транспортирането. Ако има следи от повреда не го включвайте, а се обърнете към продавача.

Важни съвети

! Преди първата употреба на Roomba, махнете жълтата изолационна лента на батерията.

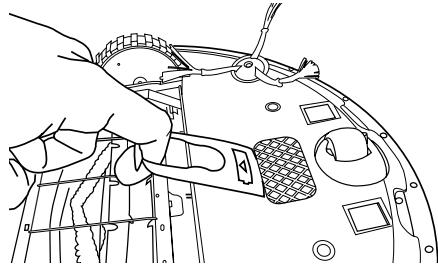

За да постигнете най-добри резултати, използвайте Вашия робот често. След всяко използване изпразвайте контейнера за отпадъци и почиствайте филтрите. Тъй като четките вършат повечето работа, желателно е да ги почиствате (както и лагерите им) поне веднъж седмично (виж раздел „Поддръжка“). Клиентът не може да претендира за гаранция ако повредата е причинена от неправилна поддръжка.

Roomba използва батерии Ni-MH (никел-метал-хидрид), които са с дълъг живот и могат да се справят с няколко цикъла на зареждане, но изискват специфична поддръжка. **Батерията трябва да бъде постоянно под напрежение. Затова оставяйте Roomba включен в действащо зарядно устройство дори когато прахосмукачката не е в употреба.** Батерия повредена от неправилна поддръжка не се признава за гаранционен дефект.

Включване и изключване на Roomba (on/off)

- За да включите Roomba натиснете един път бутон CLEAN, бутона CLEAN ще светне зелено.
- За да започнете почистването натиснете отново бутона CLEAN, ще чуете звуков сигнал и Roomba ще започне да почиства.
- За да прекъснете почистването натиснете бутона CLEAN по време на почистване.
- За да изключите Roomba, натиснете и задръжте бутона CLEAN, докато не се изключат контролните светлини.

Съдържание

iRobot Roomba - описание.....	5
Почистващи режими	6
Система за почистване	7
Зареждане и живот на батерията.....	8-9
Виртуална стена (Virtual Wall)	10
Виртуален Купол (Virtual Halo).....	11
Зарядно устройство.....	12
Дистанционно управление	13
Функция за програмиране на почистването	14-15
Редовна поддръжка	16-18
Настройка на езика	19
Подмяна на батерията	20-21
Отстраняване на проблеми.....	22-23
Често задавани въпроси.....	24
Важни инструкции за безопасност	25
Декларация за съответствие.....	26
Гаранционна Карта.....	27-28

iRobot Roomba - описание

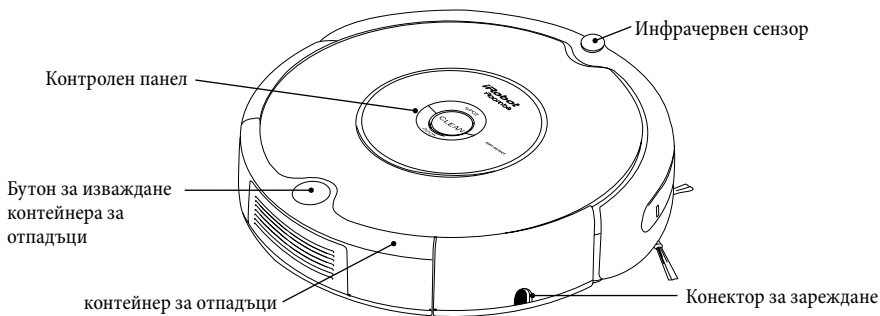

Бутони и индикатори на контролния панел

(Модел 620 и 630)

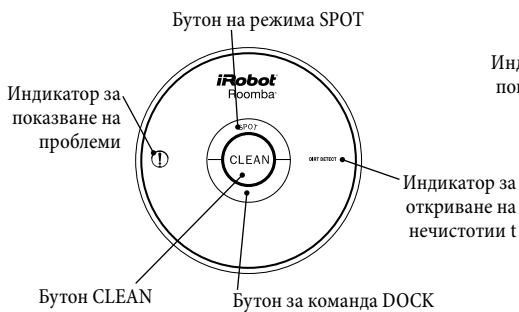

(Модел 650 и по-високи)

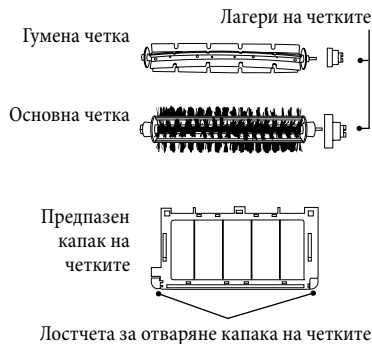
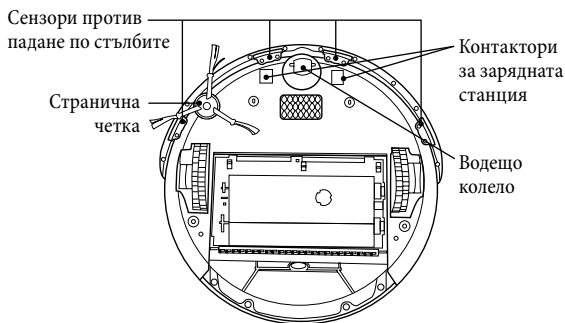
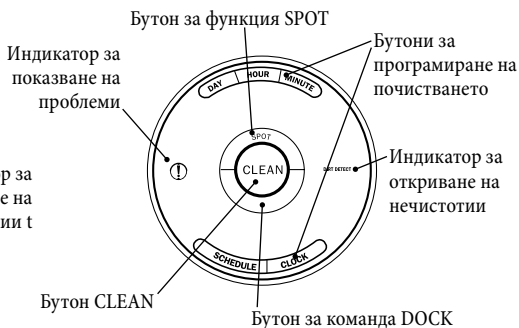

Почистващи режими

Roomba почиства в зависимост от избора на Вашия режим на работа.

Режим CLEAN - нормално почистване. Roomba автоматично изчислява размера на стаята и настройва съответното време за почистване.

Режим SPOT - почистване на определено пространство. Roomba се движи по спирала с диаметър около един метър и по същия път обратно до началното място. Почиства определеното място изключително старателно.

Режим на програмирано почистване. Програмирате времето за почистване и Roomba преминава в режим на изчакване. В определеното време Roomba се активира, излиза от зарядната станция, почиства и се връща обратно за зареждане.

СЪВЕТ: команда DOCK- Roomba спира почистването и се паркира на зарядната станция.

Система за почистване

Roomba използва патентована тристепенна система за почистване.

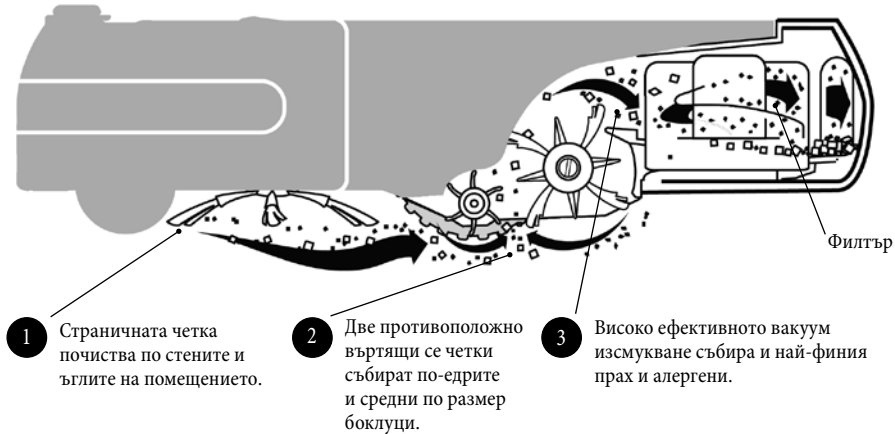

За какви видове настилка е проектиран Roomba?

Roomba почиства дървен и ламиниран паркет, килими, балатум и теракот.

Благодарение на адаптивната почистваща глава автоматично се настройва за всички видове домашни подови настилки.

⚠ Роботът е предназначен за почистване на закрити помещения!

Roomba сам открива стълби и други подобни препятствия. Когато се доближи към стъпало робота спира автоматично. Възможно е падане при заоблени ръбове и хлъзгава повърхност. Тъмна повърхност на подовото покритие може да наруши функцията на сензорите за стълби. Върху напълно черна повърхност робота може да не работи изобщо.

Система за защита от заплитане (Antitangle).

Обикновено Roomba не се заплита в кабели или ресни на килим/завеси. Ако все пак робота установи че има заплитане, той спира страничната и основните четки и изпълнява процедура за освобождаване. Ако не може да се справи сам – отново спира и докладва съответната грешка.

Зареждане и живот на батерията

Roomba използва батерии Ni-MH (никел-метал-хидрид), които са с дълъг живот и могат да се справят с няколко цикъла на зареждане, но изискват специфична поддръжка:

Батерията трябва да бъде постоянно под напрежение. Оставете Roomba включен в действащо зарядно устройство или в адаптера за директно зареждане когато прахосмукачката не е в употреба. Зарядното устройство или адаптера трябва да са включени към електрическата мрежа и контролната светлина на уреда да свети зелено.

В случай че не спазвате горната процедура, рязко ще съкратите живота на батерията!

СЪВЕТ: Когато Roomba няма да се използва за дълго време, препоръчваме Ви да го заредите напълно, да махнете батерията и да я съхранявате на сухо място при стайна температура.

16-часов цикъл на презареждане

Ако Вашият Roomba не използван дълго време и батерията не е била под напрежение, при включване към зарядно устройство ще премине в специален 16 часов цикъл на зареждане. Целта е да се минимизират щетите, които батерията е понесла. Това зараждане ще я възстанови доколкото е възможно. Индикира се чрез бързо мигане в оранжево на индикатора на батерията. За постигане на най-добри резултати, 16 часовия цикъл на презареждане не трябва да бъде прекъсван!

Зареждане и живот на батерията

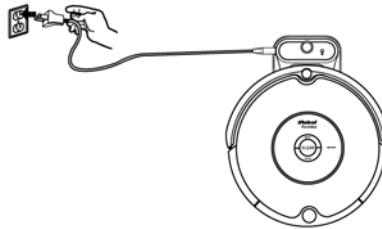

Зарядно устройство

СЪВЕТ: Когато свържете Вашия Roomba към зарядното устройство, проверете дали устройството е свързано с електрическата мрежа и контролната лампичка свети.

Светлинна сигнализация

Бутона CLEAN е едновременно светлинен индикатор, които ви информира за състоянието на батерията и за нейното зареждане.

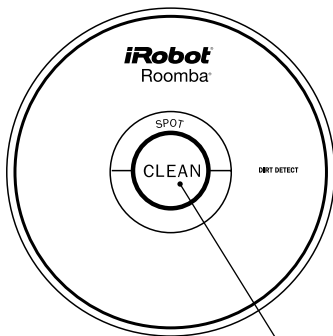

Бутон CLEAN със светлинен индикатор

Бутон CLEAN със светлинен индикатор	Значение
Червена/мигаща червена	Батерията е изтощена
Бавно мигаща оранжева	Зареждане
Зелена	батерията е напълно заредена
Бързо мигаща оранжева	16 часово зареждане

Внимание

При някои модели, всички светлини ще се изключат след 1 минута. За да се определи състоянието на батерията, натиснете за кратко бутона Clean и светлините отново ще светнат за 1 минута. Индикатор за зареждане на базата през цялото време показва, че роботът е свързан с зарядната станция.

Виртуална Стена (Virtual Wall)

(Акcesoари по избор)

Виртуалната Стена създава невидима бариера, която роботът не преминава. Ползва се в случаи, когато искате да почистите определено пространство или ако искате да избегнете приближаването до кабели или чупливи предмети.

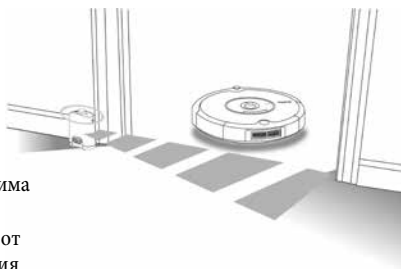

Хоризонталната проекция на лъча на виртуалната стена има форма на конус. Част от лъча във формата на малък кръг предпазва виртуалната стена от Roomba. Основната част от лъча във формата на конус спира преминаването на Вашия робот. Максималният обхват на лъча на виртуалната стена е 2.5 m.

СЪВЕТ: Насочете стрелките в горната част на виртуалната стена в посока, в която желаете да създадете „стената“.

СЪВЕТ: За по-добри резултати, поставете виртуалната стена зад отворената врата, която искате да блокирате.

Ръчна виртуална стена

Активира се ръчно в началото на почистващия цикъл. Ръчната виртуална стена (и нейния индикатор за захранване) се изключва автоматично след 135 минути. Когато капацитетът на батериите намалее, индикатора на захранването на виртуалната стена започва да мига и е желателно да замените батериите.

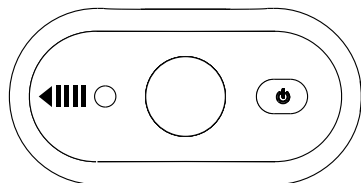

Автоматична виртуална стена

При включване в режим "Auto", индикаторът на захранване мига за да информира, че стената е включена. Когато капацитетът на батериите намалее, индикатора на захранването на виртуалната стена започва да мига по два пъти последователно и е желателно да замените батериите. За да пестите енергия на батерията, може да изключите автоматичната виртуална стена, когато не я използвате. В постоянен "Auto" режим батериите издържат около три месеца.

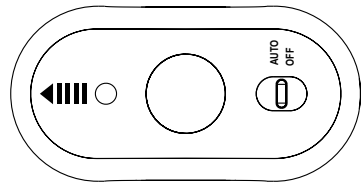

Монтаж на батериите

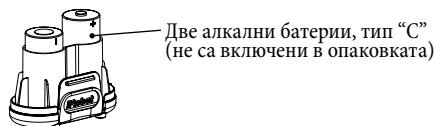

Виртуален Купол (Virtual Halo)

(аксесоари по избор)

Виртуалния Купол е идеален за домове с домашни любимци. Създава предпазна зона и внимателно ръководи Roomba около мястото, където са купичките с храна и вода на домашните животни.

За да настроите Виртуалния Купол извадете Виртуалната Стена от корпуса на Виртуалния Купол. Поставете батериите, настройте Виртуалната Стена в режим “Auto” и поставете Виртуална Стена обратно към Виртуалния Купол. Проверете дали Виртуалната Стена е добре вкарана и сензора в горната част се вижда изцяло. Разположете Виртуалния Купол на земята до купичките така, както е показано на картинката по-долу. Ако имате една купа, поставете устройството между купата и стената, ако имате две купи, поставете го между тях или до тях.

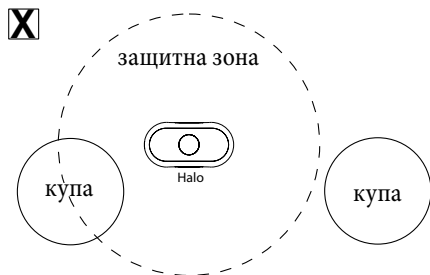
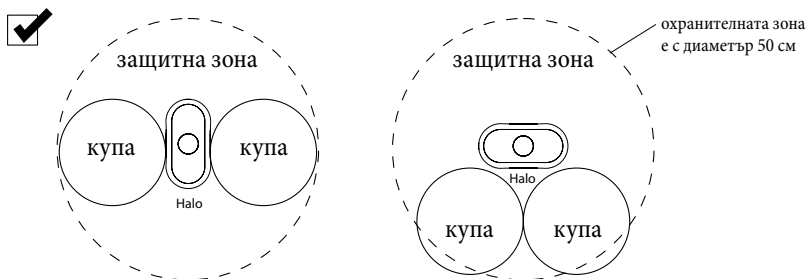

СЪБЕТ: Виртуалният Купол може да се използва с неметална купа с диаметър по-малък от 25 см и височина по-малка от 9 см.

СЪБЕТ: Когато батериите започнат да се изтощават, защитно поле вече не е достатъчно силно за да защити купата. Ако това се случи, сменете батериите.

Зарядна Станция

Вашият Roomba се връща на зарядната станция в края на почистващия цикъл или когато капацитетът на батерията падне. За да успее да се върне, трябва да намери инфрачервения сигнал на зарядната станция.

Оставете Зарядната Станция постоянно включена. Когато зарядното устройство е свързано към мрежата, индикаторът на захранването мига. Когато Roomba е свързана към зарядното устройство, индикаторът на захранването свети постоянно и показва, че роботът успешно се е свързал към зарядното устройство. При зареждането индикатора за зареждане примигва оранжево. Бутона CLEAN светва зелено когато батерията е напълно заредена и след това свети постоянно, дори когато процесът на зареждане е завършен.

Зарядна станция (Енергийна Комисия на Калифорния) - когато Roomba се качи върху зарядната станция, светлинният индикатор светва зелено за 4 секунди, след което изгасва. До една минута всички индикатори върху робота ще изгаснат.

Местоположение на зарядното устройство

Зарядното устройство трябва да бъде поставено върху твърда повърхност на място, до което Roomba ще има лесен достъп. Сложете го до стена или друг неподвижен обект, така че при паркиране на робота да не може да мърда. Ако Roomba не успее да паркира от първия опит, ще продължи да опитва докато не се свърже със зарядното устройство.

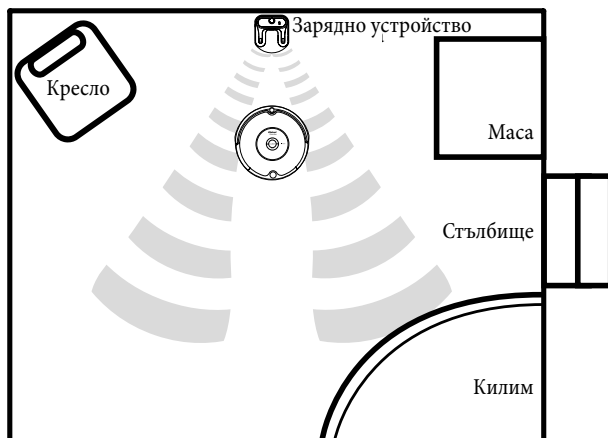

СЪВЕТ: Не поставяйте зарядното устройство на по-малко от 1,5 метра от стълбища (надолу).

Дистанционно управление

(допълнителен аксесоар, съвместим с всички модели)

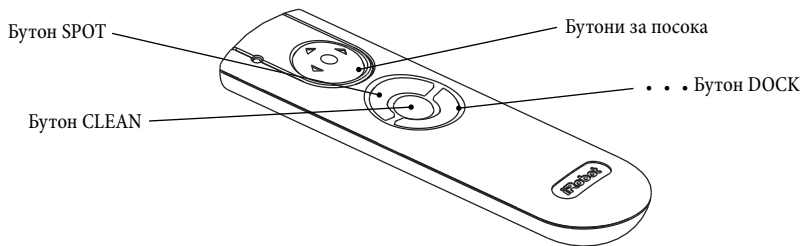

С дистанционното управление може удобно да контролирате функциите на робота. Преди да използвате дистанционното управление за първи път, поставете две батерии тип AA (не са включени в комплекта). Имате достъп до тези команди:



SPOT	Робота се движи по спирала с диаметър около един метър и по същия път обратно до началното място. Почиства определеното място изключително старателно.
CLEAN	Робота автоматично изчислява размера на стаята и настройва съответно време за почистване.
DOCK (...)	Робота спира почистването и се паркира.

СЪВЕТ: Уверете се, че между дистанционното управление и Вашия Робота няма препятствия които да блокират сигнала.

! Дистанционно управление, виртуалната стена и зарядното устройство работят с инфрачервени лъчи. Ако всички устройства са разположени в едно и също помещение и са близко (или насочени) едно до (към) друго, Робота може да “вижда” повече инфрачервени сигнали едновременно и няма да работи добре.

! Дистанционното управление няма да бъде ефективно и ако робота е в непосредствена близост до виртуалната стена.

Функция за програмиране на ПОЧИСТВАНЕТО

(модел 650 и по-високи)

Настройка на точното време

Преди да програмирате почистването трябва да настроите точното време на часовника:

- 1 Натиснете и задръжте бутона CLOCK.
- 2 Докато държите натиснат бутона CLOCK, задайте ден (бутон DAY), час (бутон HOUR) и минута (бутон MINUTE).
- 3 Пуснете бутона CLOCK.

Roomba съобщава със звуков сигнал, че времето е настроено.

Настройка на часовия план за почистване (Програмирано почистване)

Вашият Roomba може да бъде програмиран за автоматично почистване от един до седем дни в седмицата. Преди настройката на часовия план трябва да сте настроили часовника!

- 1 Натиснете и задръжте бутона SCHEDULE.
- 2 Докато държите натиснат бутона SCHEDULE, нагласете времето за програмирано почистване с помоща на бутони ден (бутон DAY), час (бутон HOUR) и минута (бутон MINUTE).
- 3 Пуснете бутона SCHEDULE.

Roomba съобщава със звуков сигнал, че началото на почистването е настроено.

Преглед на зададения план за почистване

- 1 Натиснете и задръжте бутона SCHEDULE.
- 2 Докато държите натиснат бутона SCHEDULE, натиснете бутона DAY. Ще разберете планираните часове на почистването.
- 3 Пуснете бутона SCHEDULE.

Изтриване на зададения план

- 1 Натиснете и задръжете бутона SCHEDULE.
- 2 Докато държите натиснат бутона SCHEDULE, на дисплея се показват дните, в които искате да почиствате. Натиснете DAY за ден, който искате да анулирате.
- 3 Когато Roomba покаже планираното време за почистване, което искате да анулирате, натиснете и задръжете бутона DAY, за да анулирате планираното време в съответния ден.

- 4 Отпуснете бутона SCHEDULE

Roomba съобщава със звуков сигнал, че планираното време за почистване е анулирано.

Промяна на планираното време за почистване

- 1 Натиснете и задръжете бутона SCHEDULE.
- 2 Докато държите натиснат бутона SCHEDULE, на дисплея се показват дните в които искате да почиствате. Натиснете DAY за ден, който искате да смените.
- 3 Когато Roomba покаже планираното време за почистване, което искате да смените, натиснете бутоните DAY и HOUR и променете планираното време за почистване.
- 4 Отпуснете бутона SCHEDULE. Roomba съобщава със звуков сигнал, че планираното време на почистване е сменено.

СЪВЕТ: Часовникът показва часа в 12 часов режим (AM/PM - до обяд/след обяд) или в 24 часов режим. За да превключите тези режими, натиснете и задръжете бутоните DAY и HOUR за около 3 секунди, докато Roomba не издаде сигнал и часовника не светне за кратко. Това означава, че режима е превключен. Часовникът се връща в 12 часов режим (AM/PM), когато е прекъснат контакта с батерията или батерията е силно изтощена.

Редовната поддръжка - важно условие

За максимална ефективност на почистването извършвайте редовна поддръжка.

- 1 След всяка употреба извадете и изпразнете сметосъбиращата кутия.

Натиснете бутона и извадете сметосъбиращата кутия

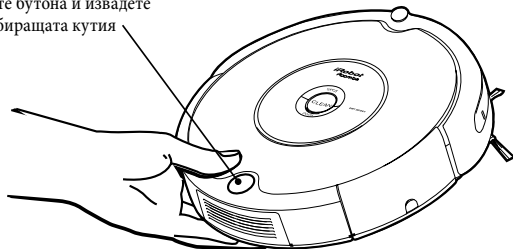

- 2 След всяка употреба изчистете филтрите на робота.

*Сменяйте филтрите всеки 2 месеца

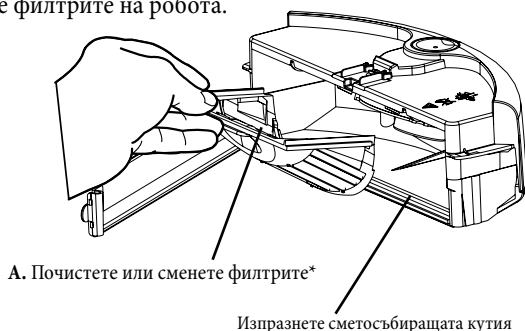

А. Почистете или сменете филтрите*

Изпразнете сметосъбиращата кутия

- 3 Изчистете пространството под страничната четка на всеки три ползвания.

Разхлабете винта на страничната четка, свалете четката и изчистете пространството под нея.

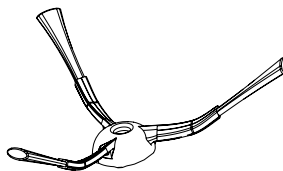

СЪВЕТ: След всяко почистване трябва да изпразните сметосъбираща кутия и да изчистите четките. Редовно изваждайте и почиствайте предното колело на робота.

СЪВЕТ: Ако забележите, че роботът събира по-малко нечистотии, изпразнете сметосъбиращата кутия и почистете четките.

4 Изчистете четките на робота след всяко ползване.

А. Изтеглете жълтите езичета за да отворите капака на четките.

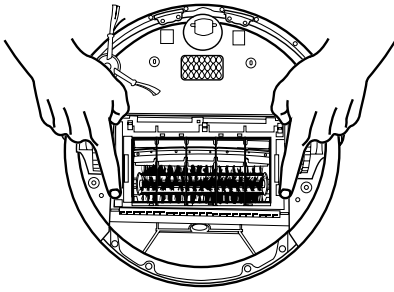

Б. Извадете четките и ги почистете.

Лагери на четките

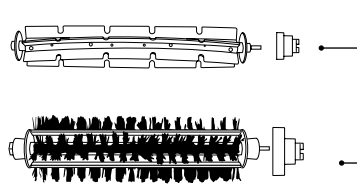

СЪВЕТ: При поддръжката на Roomba търсете жълти части. Тези компоненти трябва да се извадят и да се почистят всеки път след като изпразвате сметосъбиращата кутия.

В. Извадете космите и нечистотиите под жълтите лагери на четките.

Лагери на четките



Г. Използвайте дадения ви почистващ инструмент (почистващ пръстен или почистващ гребен в зависимост от модела), за лесно отстраняване космите от основната четката.

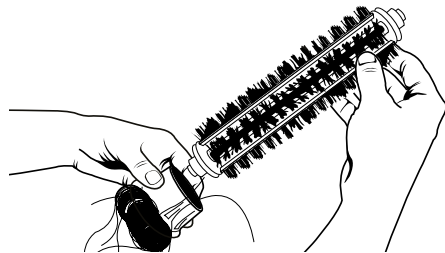

! Не ползвайте робота без лагери. Ако загубите лагерите на Roomba, обърнете се към сервизния център Robot (info@irobot.bg) за да получите резервни лагери.

! Натрупалите се големи количества нечистотии могат да доведат до трайно увреждане на робота. Затова редовно проверявайте състоянието на лагерите.

Почистване на предното колело

- 1 Дръпнете предното колело и го извадете заедно с въртящия се механизъм.
- 2 Отстранете всичките нечистотии от вдлъбнатините под предното колело.
- 3 Извадете предното колело от механизма, извадете оста и отстранете от нея преплетените косми.
- 4 Сложете оста обратно и се уверете, че колелото се върти свободно.
- 5 Щракнете колелото обратно във въртящия се механизъм и вкарайте целия модул обратно в робота.

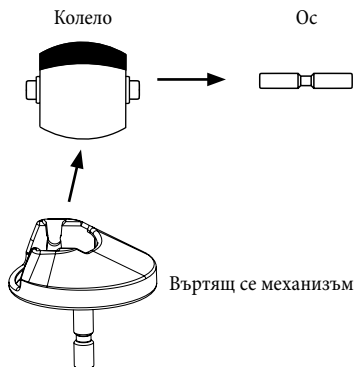

⚠ Натрупването на нечистотии в пространството около предното колело може да доведе до блокиране на колелото и повреждане на подовата повърхност.

Почистване на сензорите за стълби и металните зареждащи контактори.

С чиста и суха кърпа внимателно избършете всичките шест сензора и металните зареждащи контактори на робота. Изчистете също и металните зареждащи контактори на зарядното устройство.

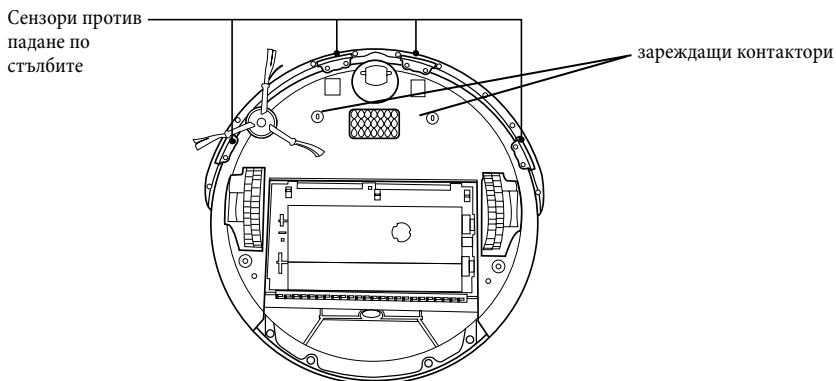

Настройка на езика

Roomba серия 600 може да сигнализира за грешки на следните езици: английски, френски, немски, испански, италиански, холандски, датски, норвежки, финландски, шведски, полски, руски, португалски, японски, корейски и китайски.

Roomba е предварително настроена на английски.

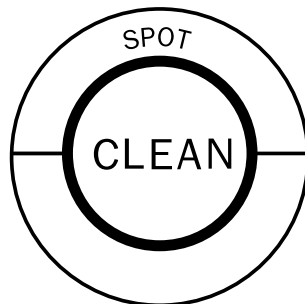

Настройка на езика за съобщенията за грешки

- 1 Изключете Roomba (т.е. задръжте бутона CLEAN, докато бутона не изгасне).
- 2 Натиснете и задръжте бутона CLEAN докато Roomba не започне да говори на избрания език.
- 3 Отпуснете бутона CLEAN. Roomba сега е в режим на избиране на езици.
- 4 Натиснете неколkokратно бутона CLEAN за да изберете желанния език.
- 5 За да запишете избрания език, натиснете и задръжте бутона CLEAN докато зеления индикатор не изгасне.

Смяна на батериите

Батерията се сменя по следния начин:

- 1 Отвъртете страничната четка.

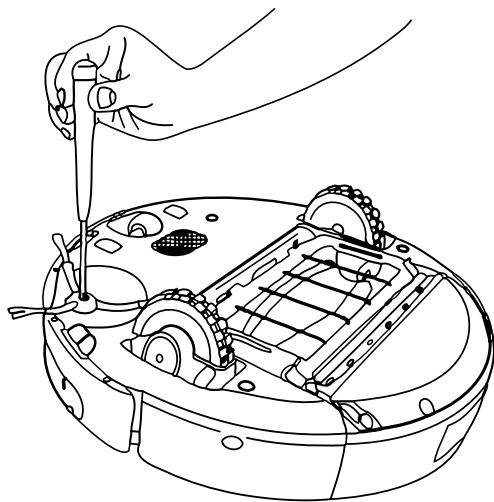

- 2 Поставете страничната четка настрана.

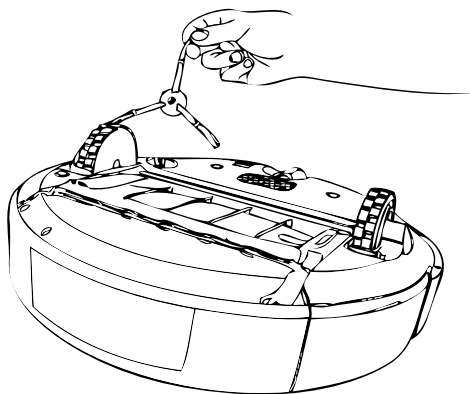

- 3 Развийте четирите винта и отстранете долния капак на робота.

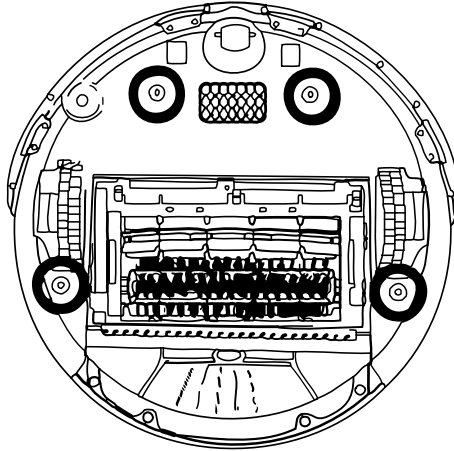

- 4 Посредством зелената лента извадете батерията.

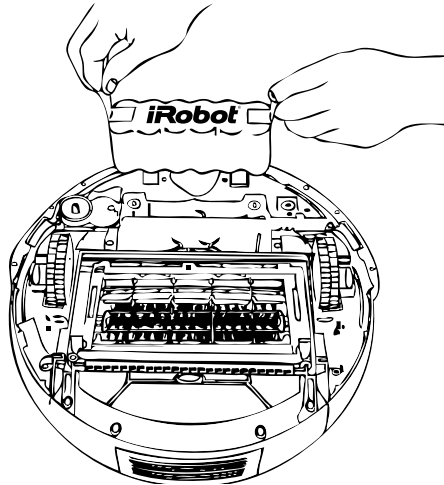

- 5 Поставете новата батерия с надписа iRobot в посока нагоре.

- 6 Поставете капака на дъното и затегнете четирите винта.

- 7 Сложете страничната четка на мястото и я затегнете с винта.

Отстраняване на неизправности

Ако нещо не е наред, роботът ще ви информира посредством два звукови сигнала, които звучат като дълго „у“ и дълго „о“. След сигнала следва гласово съобщение (някои модели информират за неизправността с определени звукови сигнали), като същевременно започва да мига индикатор на повредата. Ако не можете да отстраните тази повреда, обърнете се към уебсайта на сервиза за техническа поддръжка www.irobot.bg.

Съвет: Ако искате Вашият Roomba да повтори гласовото съобщение, натиснете CLEAN.

Roomba мига	Roomba съобщава	Вероятна причина	Какво да направим
Едно мигане (всеки 2 секунди)	Грешка 1: Пренесете робота на друго място и рестартирайте с бутона CLEAN.	Roomba е с колело във въздуха.	Уверете се, че роботът стои стабилно на пода. Включете го отново на друго място.
	Грешка 2: Отворете капака на четките и ги изчистете.	Главните четки на робота не се въртят.	Извадете четките и ги почистете.
	Грешка 5: Завъртете страничните колела и ги изчистете.	Страничните колела трудно се въртят.	Почистете ги от косми и нечистотии. Натиснете ги обратно и проверете, дали могат свободно да се въртят. Включете Roomba отново на друго място.
	Грешка 6: Пренесете робота на друго място и рестартирайте с бутона CLEAN.	Сензорите са замърсени и Roomba е увиснал на препятствие.	Избършете сензорите със суха кърпа. Включете Roomba отново на друго място.
	Грешка 7: Завъртете страничните колела и ги изчистете.	Страничните колелца висят във въздуха.	Изчистете ги от косми и нечистотии. Натиснете ги обратно и се уверете, че могат свободно да се въртят. Проверете, дали Roomba не увисва често на прага на вратата или други неравности.
	Грешка 9: Проверете и почистете броня.	Бронята е смачкана или сензора е замърсен.	10-20 пъти чукнете бронята, за да се изспият нечистотиите под нея.
Индикатора за повредата не мига, мига само червено CLEAN	Заредете батерията.	Батерията е изтощена.	Ако роботът започне да се върти на едно място изчистете страничните колела. Натиснете колелцата напред- назад и се уверете, че могат да се въртят. Тази грешка може да възникне и ако робота работи в много голямо пространство без препятствия. С помощта на виртуалната стена очертайте по-малка площ за почистване.
			Свържете робота към източника на захранване или го поставете в зарядното устройство да заредите батерията.

Грешки, които се индикират по време на зареждане на батерията.

Roomba мига	Roomba показва	Roomba съобщава	Вероятна причина	Какво да правиме
X 1	-	Грешка при зареждане 1	Батерията не е свързана.	Проверете дали е била отстранена защитната лента. Махнете капака на батерията, извадете батерията и я поставете отново обратно в робота.
X 2	Err2	Грешка при зареждане 2	Проблем със зареждането.	Оставете робота изключен най-малко един час и след това се опитайте да заредите отново.
X 3	Err3	Грешка при зареждане 3	Проблем със зареждането.	Извършете ресет на софтуера (вж. следващия съвет) и се опитайте отново да заредите.
X 5	Err5	Грешка при зареждане 5	Проблем със зареждането.	Извършете ресет на софтуера (вж. следващия съвет) и се опитайте отново да заредите.
X 6	Err6	Грешка при зареждане 6	Батерията е прегрята.	Оставете робота изключен най-малко един час и след това се опитайте да заредите отново. Не поставяйте никакви предмети върху Roomba, за да гарантирате правилното охлаждане.
X 7	Err7	Грешка при зареждане 7	Батерията не се охлажда.	Оставете робота изключен най-малко един час и след това се опитайте да заредите отново. Не поставяйте никакви предмети върху Roomba, за да гарантирате правилното охлаждане.

СЪВЕТ: Ако се налага да рестартирате софтуера на Roomba, натиснете и задръжте бутона CLEAN за около 15 секунди, докато на дисплея не се появи “RST”. Така Roomba се рестартира до първоначалната си настройка и се изчистват натрупаните софтуерни грешки. Часовника и планираните почиствания ще останат съхранени.

Често задавани въпроси

Защо понякога страничната четка се върти на другата страна?

Когато роботът се заплете в препяствията като ресни или кабели, страничната четка може да се завърти бързо или бавно в обратната посока в опит да се измъкне. Също може да се случи при почистване на килими с висок косъм. Ако подобна ситуация възникне на под с твърда повърхност или на място, където няма кабели, трябва да се изчисти страничната четка. С помощта на малка отверка първо махнете винта в средата на страничната четка. След това извадете страничната четка и старателно махнете всичките косми и други нечистотии които са уловени на оста. Поставете четката обратно и затегнете винта.

Защо понякога се чуват от робота звуци като “тропане”?

Когато ресните на килима или кабелите се заплетат в четките, те започват да се въртят в обратната посока за да се освободят. Това предизвиква звукът на тропане, който се повтаря всяка секунда, докато четките не махнат препяствията. Ако Roomba започне да “тропа” там, където няма ресни или кабели, се налага да почистите лагерите на главните четки.

Защо Roomba намалява скоростта, когато се доближава към определени препятствия?

Roomba използва технология на светлинна броня с която разпознава стените и други препятствия, за да намали предварително скоростта и да докосне препятствието с бронята съвсем леко преди да промени посоката. Роботът може трудно да идентифицира препятствията ако са много тъмни или ако са широки по-малко от 1,5 см. Roomba е в състояние да премине препятствия или праг с височина до 1,5 см.

СЪВЕТ: За повече информации са обърнете към уебсайта на сервиза за техническа поддръжка www.irobot.bg.

Важни инструкции за безопасност

⚠ ВНИМАНИЕ: Не отваряйте електрическите части на робота, не разглобявайте батерията или източника на захранване. Вътре няма никакви части които обикновеният потребител може да ремонтира. За ремонт се обърнете към квалифициран сервизен персонал. Моля, проверете дали електрическото напрежение в контакта е същото като напрежението с което работи включеното в комплекта зарядно устройство.

При използване на робота бъдете винаги внимателни. За да се минимализира рискът от нараняване или повреда на имота, имайте предвид следните инструкции за безопасност по време на експлоатация и поддръжка:

ОБЩИ ИНСТРУКЦИИ ЗА БЕЗОПАСНОСТ

- Преди работа с робота се запознайте с всички инструкции за безопасност.
- За ваша бъдеща употреба запазете инструкциите за безопасност и експлоатация.
- Обърнете внимание на всички инструкции за безопасност на робота, батерията, адаптера и ръководството за експлоатация.
- Спазвайте всички работни и ползвателски инструкции.
- Никога не се старайте да поправите робота сами. Това обикновено води до не признаване на гаранцията.

ОГРАНИЧЕНИЕ ПРИ ИЗПОЛЗВАНЕТО НА РОБОТА

- Roomba не е предназначена за използване на открито.
- Roomba не е играчка. Не сядайте и не стойте на робота. Малки деца и домашни любимци трябва да са под наблюдение, когато Roomba почиства.
- При почистване използвайте само суха кърпа. Пазете робота от течаща или капеща вода.
- Не използвайте робота да събира горящи или тлеещи предмети.
- Не използвайте робота да отстранява разсипаната белина, бои, химикали или вода.
- Преди да включите робота отстранете всички предмети, като например дрехи, изхвърлени вестници, кабели или завеси, захранващи кабели и всички чувливи предмети.
- Ако устройството минава през захранващ кабел и го улови, може да издърпа от масата или бюрото оставен електроуред.
- Ако в почистваната стая има достъп до балкон трябва да сложите до балконските врати физическа преграда, която няма да позволи преминаването на робота и ще осигури безопасност при почистването.
- Това устройство не е предназначено за употреба от деца и хора с ограничени физически, сетивни или умствени умения или без опит и познания, освен ако те са под контрол или насочвани от лица, отговорни за тяхната безопасност.
- Не позволявайте на малките деца да си играят с робота.
- Използвайте и съхранявайте устройството само при стайна температура. Високи и ниски температури могат да доведат до повреда на Roomba.

БАТЕРИЯ И НЕЙНОТО ЗАРЕЖДАНЕ

- При зареждане използвайте само стандартен електрически контакт. Този продукт не може да използва всякакъв вид мрежово захранване. Използване на други захранващи устройства води до непризнаване на гаранцията.
- За зареждането на батерията на вашето устройство ползвайте само адаптер от производителя.
- Не ползвайте адаптера ако има повреден кабел или щепсел.
- Към ел.захранване може да бъде добавена защита от пренапрежение, която може да предотврати повреди по време на тежки гръмотевични бури. Зареждайте само в закрити помещения.
- Не пипайте с мокри ръце захранващото устройство.
- Когато чистите робота го изключете от източника на захранване.
- Проверете дали захранващото напрежение на мрежата отговаря на напрежението, отбелязано върху адаптера.

Наръчник Roomba 681

В сравнение със серия 600

Бутони и индикатори Roomba 681

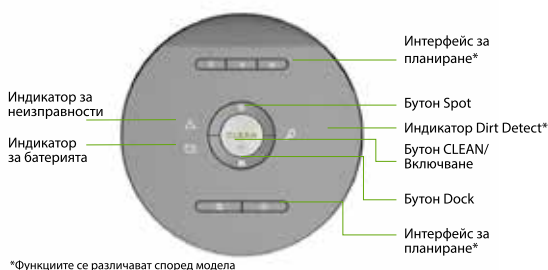

Съдържание на опаковката

- 1x iRobot Roomba 681
- 1x Зарядна станция с вграден адаптер
- 1x Литиево-йонна батерия 2130 mAh
- 1x Виртуална стена с функция HALO
- 1x Допълнителен филтър



Зареждане и живот на батерията

Roomba използва батерии Ni-MH (никел-метал-хидрид), които са с дълъг живот и могат да се справят с няколко цикъла на зареждане, но изискват специфична поддръжка.*

* Страница 8.

Приложение към моделите с wifi връзка

В сравнение със серия 600

Бутони и индикатори Roomba

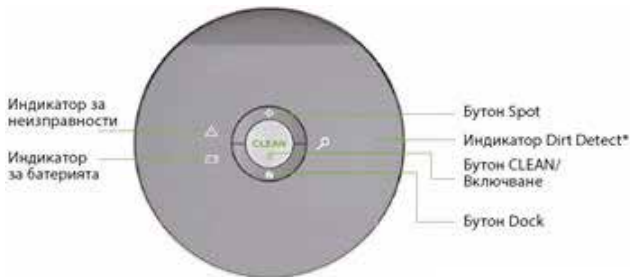

Съдържание на опаковката

- 1x iRobot Roomba
- 1x Зарядна станция с вграден адаптер
- 1x Литиево-йонна батерия
- 1x Виртуална стена с два режима на работа
- 1x Почистващ гребен
- 1x Резервен филтър



Зареждане и живот на батерията

Roomba използва батерии Li-Ion (литиево - йонни), които са с дълъг живот и могат да се справят с няколко цикъла на зареждане, но изискват специфична поддръжка.*

* Страница 8.

Мобилно приложение iRobot Home

Сваляне на приложението iRobot HOME

- Приложението iRobot HOME Ви дава възможност да ползвате пълноценно Roomba с помощта на устройства работещи под iOS или Android.
- За да свалите приложението, потърсете “iRobot HOME” в App Store или Google Play, или посетете: www.irobot.com/app.

* Забележка:

Ако имате нужда от допълнителни инструкции по време на настройката, ползвайте предоставените в самото приложение стъпки за отстраняване на проблеми или се свържете с отдел „Обслужване на клиенти“, чрез предоставената в iRobot HOME бърза връзка.

Приложението iRobot HOME Ви позволява да комуникирате с Roomba, посредством безжичната (Wi-Fi®) връзка в дома Ви, за да можете да ползвате устройствата с iOS или Android за изпълнение на следните задачи и команди:

- Регистрация на робота, Именуване на Roomba
- Програмиране, старт, пауза или отмяна на почистването от разстояние и без значение дали сте в дома си
- Наблюдение на дейността на Roomba
- Получаване на автоматични обновявания на софтуера
- Инструкции за настройка на достъпа
- Свързване с отдел „Обслужване на клиенти“
- Задаване на индивидуални настройки за почистване, съгласно Вашите нужди

Оторизиран вносител: „Цертус Меркатус БГ“ ООД

www.irobot.bg

Оторизиран сервиз: „България сервиз груп“ ООД

Национален телефон: 0700 10 218.

e-mail: order@bgs.bg

www.bgs.bg

iRobot®
Robots That Make A Difference

ГАРАНЦИОННА КАРТА

Продавач

Купувач

.....
/печат на продавача/

.....
/подпис на купувача/

Дата на покупката:

Модел	
Сериен Номер	

Гаранционни срокове:

Роботизирана прахосмукачка „iRobot®“ - 24 месеца

Батерия на прахосмукачка „iRobot®“ – 6 месеца

Фирма „Цертус Меркатус БГ“ ООД ви дава гаранция за качеството на закупеното изделие, съгласно Закона за защита на потребителите и гаранционните условия на тази карта.

Независимо от търговската гаранция, продавачът отговаря за липсата на съответствие на потребителската стока с договора за продажба, съгласно чл.112 - 115 от ЗЗП.

Предоставената търговска гаранция не оказва влияние върху правата на потребителите, произтичащи от гаранцията по чл. 112 – 115 от Закона за защита на потребителите.

Тази гаранция е валидна за всички домакински уреди предлагани от “Цертус Меркатус БГ“ ООД с търговска марка „iRobot®“ на територията на Република България.

ГАРАНЦИОННИ УСЛОВИЯ:

1. Гаранцията е валидна при:

- 1.1. Представяне на настоящата гаранционна карта - попълнена правилно в момента на закупуване на стоката и касова бележка, фактура или договор за закупуване на уреда.
- 1.2. Фабрични дефекти възникнали по вина на производителя (дефектен материал, грешна конструкция или некачествено производство).

2. Гаранцията не се отнася за:

- 2.1. Уреди, които се използват с професионална цел в търговската мрежа, обществени места и други подобни, различни от домакинството. Дефиницията потребителска (домашна) употреба, абсолютно изключва използването на продукта за извършването на търговска и/или професионална дейност, както използването му за каквито и да е цели освен домакинство. При всички случаи , ако уредът е закупен с фактура издадена на търговец по смисъла на Търговския закон или на името на юридическо лице, се счита че същият се използва за цели различни от потребителска (домашна) употреба.
- 2.2 Консумативи: четки, филтри, подвижни части от каучук. Консумативите са свободно продаваеми.

3. Гаранционната отговорност изпълнявана от „България сервиз груп“ ООД се изключва в следните случаи:

- 3.1. Ако е направен опит за отстраняване на дефекта от неоторизирани лица.
- 3.2. При несъответствие между данните в гаранционната карта и изделието, както и при липса на сериен номер върху изделието.
- 3.3. При повреди от външен характер, като токови удари, нестандартни захванващи напрежения, природни бедствия или други причини извън контрола на вносителя.
- 3.4. Ако уреда е подложен на действието на агресивна среда - удар, падане, натиск и т.н.
- 3.5. При предизвикан термичен шок върху уреда.
- 3.6. При неспазване инструкциите за експлоатация и неправилна поддръжка. Инструкцията за експлоатация и поддръжка на български език е приложена към уреда.
- 3.7 При неправилно или некоректно попълнена, с нечетлив сериен номер или такава със следи от интервенция гаранционна карта и при липса или нарушена заводска табелка с данни на уреда
- 3.8 При дефекти в следствие на неправилен транспорт.

4. Изисквания при гаранционно сервизно обслужване:

- 4.1. По време на престой на изделието в сервиза не тече гаранционен срок.
- 4.2. В случай на необходимост от подмяна на резервна част, подменената такава става собственост на сервиза.
- 4.3. За подмяна на уреда с нов се изисква специален протокол издаден от Централен сервиз, със становище, че уредът не подлежи на ремонт и документ за покупката-фактура (касова бележка) и гаранционна карта.

РЕМОНТИ В ГАРАНЦИОНЕН СРОК

Предаден за ремонт на:	Получил уреда (подпис)	Поправен на:	Номер на ремонтния лист	Получил уреда (подпис)

Декларация за съответствие

Роботизирана прахосмукачка Roomba с аксесоари

Производител: iRobot Corporation, 8 Crosby Drive, Bedford, MA 01730, USA декларира, че роботизираната прахосмукачка със захранване от батерии и зарядно устройство отговаря на изискванията на директивата за ниско напрежение 73/23/ЕЕС изменена с директива 93/68/ЕЕС и директивата за електромагнитна съвместимост (EMC) 89/336/ЕЕС, изменена с директива 92/31 / ЕЕС. Тестове на ниско напрежение и електромагнитна съвместимост са направени от Агенцията TUV Rheinland of North America.

Освен това заявява, че роботизираната прахосмукачка Roomba с аксесоарите отговаря на по-долу цитираните хармонизираните стандарти на Европейската общност:

Годината на признанието на марката: CE: 2004

EN 60335-1:2002 + A11:2004

Електрически уреди за домакинствата и подобни цели – Безопасност част 1:
Общи изисквания

EN 60335-2-2:2003

Електрически уреди за домакинствата и подобни цели – Безопасност част 2:
Общи изисквания

Специфични изисквания за прахосмукачки и почистващи уреди които изсмукват водата

EN 60335-2-29:2002

Електрически уреди за домакинствата и подобни цели – Безопасност част 2-29
Специфични изисквания за зарядното устройство за батериите

EN 55014-1:2000 + A1:2001 + A2:2002

Електромагнитна съвместимост- електрически уреди за домакинствата, електрически инструменти и подобни апарати- част 1: Емисии

EN 55014-2:1997 + A2:2002

Електромагнитна съвместимост- електрически уреди за домакинствата, електрически инструменти и подобни апарати- част 2: Устойчивост- стандарт за група продукти

www.irobot.bg

iRobot®

© 2007-2012 iRobot Corporation, 8 Crosby Drive, Bedford, MA 01730. Всички права са запазени. iRobot, Roomba, iAdapt и Virtual Wall са регистрирани търговски марки на корпорация iRobot. Home Base, Dirt Detect, AeroForce, Lighthouse и "Let the Robots do the Work" са търговски марки на корпорация iRobot.

Патентно ведомство на САЩ: www.irobot.com/patents | Предстоящи патенти
WC:4359149