

<i>Robotický vysavač 2 v 1 se smart aplikací • NÁVOD K OBSLUZE</i>	CZ	3-21
<i>Robotický vysávač 2 v 1 so smart aplikáciou • NÁVOD NA OBSLUHU</i>	SK	22-40
<i>Robot vacuum cleaner 2 in 1 with smart application • USER MANUAL</i>	EN	41-59
<i>Robot porszívó 2 az 1-ben intelligens alkalmazással • KEZELÉSI ÚTMUTATÓ</i>	HU	60-78
<i>Odkurzacz automatyczny 2 w 1 z aplikacją smart • INSTRUKCJA OBSŁUGI</i>	PL	79-98
<i>Staubsaugerroboter 2 in 1 mit Smart-App • BEDIENUNGSANLEITUNG</i>	DE	99-118

NICO



1/9/2022

eta

CZ	1. BEZPEČNOSTNÍ POKYNY	3
	2. POUŽITÍ	6
	3. SOUČÁSTI VÝROBKU	6
	4. PŘÍPRAVA K POUŽITÍ	9
	5. POUŽÍVÁNÍ VYSAVAČE	10
	6. APLIKACE ETA SMART	15
	7. ÚDRŽBA VYSAVAČE	15
	8. ŘEŠENÍ PROBLÉMŮ	18
	9. TECHNICKÁ SPECIFIKACE	19
	10. EKOLOGIE	20
SK	1. VŠEOBECNÉ BEZPEČNOSTNÉ POKYNY	22
	2. POUŽITIE	25
	3. SÚČASTI VÝROBKU	25
	4. PRÍPRAVA NA POUŽITIE	28
	5. POUŽÍVANIE VYSAVAČA	29
	6. APLIKÁCIA ETA SMART	34
	7. ÚDRŽBA VYSAVAČA	35
	8. RIEŠENIE PROBLÉMOV	38
	9. TECHNICKÁ ŠPECIFIKÁCIA	38
	10. EKOLÓGIA	40
EN	1. GENERAL SAFETY INSTRUCTIONS	41
	2. APPLICABILITY	44
	3. PRODUCT COMPONENTS	44
	4. PREPARATION FOR USE	47
	5. VACCUUM CLEANER USE	48
	6. APPLICATION ETA SMART	53
	7. VACUUM CLEANER MAINTENANCE	53
	8. PROBLEMS SOLUTIONS	56
	9. TECHNICAL SPECIFICATION	57
	10. ENVIRONMENTAL PROTECTION	58
HU	1. BIZTONSÁGI ELŐÍRÁSOK	60
	2. ALKAMAZHATÓSÁG	63
	3. A TERMÉK ALKOTÓRÉSZEI	63
	4. HASZNÁLATI ELŐKÉSZÍTÉS	66
	5. A PORSZÍVÓ HASZNÁLATA	67
	6. ETA SMART ALKALMAZÁS	72
	7. A PORSZÍVÓ KARBANTARTÁSA	73
	8. PROBLÉMA-MEGOLDÁS	76
	9. MŰSZAKI SPECIFIKÁCIÓ	76
	10. ÖKOLÓGIA	77
PL	1. WSKAZÓWKI BEZPIECZEŃSTWA	79
	2. ZASTOSOWANIA	82
	3. CZĘŚCI WYROBU	83
	4. PRZYGOTOWANIE DO UŻYCIA	86
	5. UŻYWANIE ODKURZACZA	87
	6. APLIKACJA ETA SMART	92
	7. UTRZYMANIE ODKURZACZA	92
	8. ROZWIĄZYWANIE PROBLEMÓW	95
	9. SPECYFIKACJA TECHNICZNA	96
	10. EKOLOGIA	97
DE	1. SICHERHEITSANWEISUNGEN	99
	2. VERWENDUNG	102
	3. PRODUKTTEILE	103
	4. VORBEREITUNG VOR DEM EINSATZ DES STAUBSAUGERS	106
	5. BETRIEB	107
	6. APPLIKATION FÜR ETA SMART	112
	7. WARTUNG	112
	8. PROBLEME LÖSEN	115
	9. TECHNISCHE DATEN	116
	10. ÖKOLOGIE	117

eta 2219

NÁVOD K OBSLUZE

Vážený zákazníku, děkujeme Vám za zakoupení našeho produktu. Před uvedením tohoto přístroje do provozu si velmi pozorně přečtete návod k obsluze a tento návod spolu se záručním listem, pokladním dokladem a podle možností i s obalem a vnitřním obsahem obalu dobře uschovejte.

Tip

Pro prvotní spárování vysavače s Vaší domácí Wifi sítí pomocí aplikace "ETA SMART" navštivte naše webové stránky <http://eta.cz/robot/>.

1. BEZPEČNOSTNÍ POKYNY



- Instrukce v návodu považujte za součást spotřebiče a postupte je jakémukoliv dalšímu uživateli spotřebiče.
- Zkontrolujte, zda údaj na typovém štítku odpovídá napětí ve Vaší elektrické zásuvce.
- Tento spotřebič mohou používat děti ve věku 8 let a starší a osoby se sníženými fyzickými či mentálními schopnostmi nebo nedostatkem zkušeností a znalostí, pokud jsou pod dozorem nebo byly poučeny o používání spotřebiče bezpečným způsobem a rozumí případným nebezpečím. Děti si se spotřebičem nesmějí hrát. Čištění a údržbu prováděnou uživatelem nesmějí provádět děti bez dozoru.
- Jestliže je napájecí přívod u adaptéru poškozen, musí být nahrazen výrobcem, jeho servisním technikem nebo podobně kvalifikovanou osobou, aby se tak zabránilo vzniku nebezpečné situace.
- Před výměnou příslušenství nebo přístupných částí, které se při používání pohybují, před montáží a demontáží, před čištěním nebo údržbou, spotřebič vypněte.
- Abyste předešli úrazu, nepřikládejte ruce/prsty do rotačního kartáče.
- Nikdy spotřebič nepoužívejte, pokud má poškozený adaptér, pokud nepracuje správně, upadl na zem a poškodil se nebo spadl do vody. V takových případech zanechte spotřebič do odborného servisu k prověření jeho bezpečnosti a správné funkce.
- Jestliže je adaptér tohoto spotřebiče poškozen, musí být opraven výrobcem, jeho servisním technikem nebo podobně kvalifikovanou osobou, aby se tak zabránilo vzniku nebezpečné situace.
- **UPOZORNĚNÍ:** Pro dobíjení akumulátoru používejte pouze síťový adaptér dodaný s tímto přístrojem.
- Spotřebič musí být napájen pouze bezpečným malým napětím odpovídajícím značení spotřebiče.
- Výrobek je určen pouze pro použití v domácnostech a podobně účely (v obchodech, kancelářích a podobných pracovištích, v hotelích, motelech a jiných obytných prostředích, v podnicích zajišťujících nocleh se snídaní)! Není určen pro komerční použití!











- **Vysavač nikdy neponořujte do vody (ani částečně)!**
- Při vysávání některých druhů koberců může dojít k vyvolání statické elektřiny. Případný výboj statické energie není zdraví nebezpečný.
- Vysavač nenechávejte vystavený povětrnostním vlivům (**děšť, mráz, přímé sluneční záření** atd.).
- Nevysávejte ostré předměty (např. **sklo, střepy**), horké, hořlavé, výbušné předměty (např. **popel, hořící zbytky cigaret, benzin, ředidla a aerosolové výpary**), ale ani maziva (např. **tuky, oleje**), žíravé prostředky (např. **kyseliny, rozpouštědla**). Vysátím těchto předmětů může dojít k poškození filtrů, popř. vysavače.
- Aby se zajistila bezpečnost a správná funkčnost přístroje, používejte jen originální náhradní díly a výrobcem schválené příslušenství.
- Spotřebič nikdy nepoužívejte pro žádný jiný účel, než pro který je určen a popsán v tomto návodu!
- Zabezpečte prosím spáry a mezery na podlahách (např. u přechodových lišt) aby nedocházelo k poškozování rotačních kartáčů. Tyto spáry mohou také omezit vysavač zaseknutím štětin kartáče do tohoto prostoru.
- Vysavač nelze použít na koberci, jehož délka vlasu je více než 1 cm. Vysavač zároveň nemusí správně fungovat na některých druzích tmavých koberců, které svým povrchem "matou" senzory a mohou způsobit chaotický pohyb vysavače, případně na daný povrch nenajede.
- Vysavač je schopen překonávat přechodové lišty a prahy do výšky 1,5 cm.
- Pokud se spotřebič delší dobu nepoužívá, odpojte nabíjecí stanici od elektrického napájení. Vysavač povysuňte mimo kontakty nabíjecí stanice. Tím zabráníte vybíjení vysavače. Síťový adaptér používejte pouze v místnosti.
- Pokud vysavač nepoužíváte, vyjměte z něj akumulátor.
- Nepoužívejte pro dálkový ovladač dobíjecí akumulátory. Nepoužívejte různé druhy baterií.
- Při nabíjení akumulátoru je síťový adaptér teplý, což je naprosto normální stav.
- Nedobíjejte akumulátor, ze kterého uniká elektrolyt.
- Kontakty akumulátoru nebo síťového adaptéru nespojujte! Pokud akumulátor nepoužíváte, držte jej z dosahu kovových předmětů, jako jsou kancelářské sponky, mince, klíče, hřebíky, šroubky nebo další drobné kovové předměty, které mohou způsobit zkratování svorek akumulátoru. Vzájemné zkratování svorek akumulátoru může způsobit popáleniny nebo požár.
- Udělejte opatření, která zabrání vysavači přerušení úklidu:
 - Umístěte na bezpečné místo předměty, které se dají snadno převrhnout (např. vázy).
 - Zabezpečte okraje koberců.
 - Visící ubrusy a záclony by se neměly dotýkat země.
 - Hořlavé předměty musí být umístěny dále od zdroje ohně.
 - Volně položené přívodní kabely srovnejte či zabezpečte proti kolizi s vysavačem.
 - Posbírejte noviny, knihy, časopisy a větší kusy papíru rozházené po zemi.
- Hlavní kartáč a zásobník na nečistoty musí být správně nainstalován.
- Senzory proti pádu před použitím vyčistěte.
- Pokud požadujete úklid v jedné místnosti, zavřete všechny související dveře.
- Vysavač potřebuje pro úklid pod nábytkem minimálně 8 cm na výšku volného prostoru, aby nedošlo k jeho zachycení, či uvíznutí.
- Nedovolte, aby vysavač spadnul. Pokud by k tomu došlo, spusťte vysavač a sledujte jeho pohyb pro kontrolu, zda je všechno v pořádku. Tato kontrola je důležitá pro následný úklid bez Vaší přítomnosti.
- Pokud akumulátor teče, okamžitě jej vyměňte, v opačném případě může poškodit spotřebič.
- Pamatujte na to, že se robot pohybuje sám od sebe. Při chůzi v prostoru pohybu robota buďte tedy opatrní a nešlápnete na něj!
- Udržujte baterie mimo dosah dětí a nesvéprávných osob. Osoba, která spolkne baterie, musí okamžitě vyhledat lékařskou pomoc.
- Vybité baterie a akumulátor zlikvidujte vhodným způsobem (viz odst. **11. EKOLOGIE**).





- Případné texty v cizím jazyce a obrázky uvedené na obalech, nebo výrobku, jsou přeloženy a vysvětleny na konci této jazykové mutace.
- Výrobce neodpovídá za škody způsobené nesprávným používáním spotřebiče a příslušenství a není odpovědný ze záruky za spotřebič v případě nedodržení výše uvedených bezpečnostních upozornění. Za nesprávné používání spotřebiče se mj. považuje nedodržování pravidelné výměny či údržby veškerých filtrů.

Bezdrátové spojení a kompatibilita

- Společnost ETA nemůže být žádným způsobem zodpovědná za jakékoliv náhodné, nepřímé nebo následné škody, ani za ztráty dat či ztráty způsobené únikem informací během komunikace prostřednictvím bezdrátových technologií.
- Úspěšnou bezdrátovou komunikaci nelze 100% zaručit u všech Smart zařízení a Wifi sítí (routerů). Vzhledem k rozmanitosti přístrojů na trhu mohou nastat případy, kdy charakter či specifikace daného Smart zařízení či Wifi sítě (routeru) znemožňuje připojení, případně je nějakým způsobem narušeno. Úspěšnost bezdrátové komunikace prostřednictvím Wifi sítě dále také ovlivňuje řada faktorů včetně hardwarové a softwarové konfigurace. Spojení mezi robotem a vaší Wifi sítí může být také negativně ovlivněno okolními Wifi sítěmi, které mohou být naladěny na stejný kanál a tím narušovat spojení (např. na sídlištích, v bytových domech atp.). Tyto skutečnosti nejsou důvodem k reklamaci spotřebiče.

Aplikace je vlastněna a provozována třetím subjektem (dále jen „Subjekt“) odlišným od společnosti HP TRONIC Zlín, spol. s r.o. (dále jen „Prodejce“). Mezi Subjektem a Prodejcem nedochází k předávání osobních údajů. Při registraci do aplikace předává zákazník osobní údaje přímo Subjektu, který se stává správcem osobních údajů. Aplikace a s tím spojená ochrana osobních údajů se řídí pravidly Subjektu.

 <p>Pouze autorizovaný servis je oprávněn provádět opravy nebo úpravy tohoto výrobku, jinak neodborné zacházení může způsobit požár, úraz elektrickým proudem nebo poranění.</p>	 <p>Nepoužívejte žádnou jinou nabíjecí stanici včetně přiloženého síťového adaptéru než ten, který je součástí tohoto výrobku.</p>
 <p>Nikdy se nedotýkejte napájecího adaptéru mokrou rukou - může dojít k úrazu elektrickým proudem.</p>	 <p>Neohýbejte nadměrně přívodní kabel nebo ho nezatěžujte, mohlo by to způsobit jeho poškození, požár či úraz elektrickým proudem.</p>
 <p>Dbejte na to, aby se váš oděv či část těla nedostaly do otáčejícího se kartáče vysavače, mohlo by dojít ke zranění.</p>	 <p>Zamezte styku výrobku s cigaretami, zapalovači, sirkami nebo jinými tepelnými zdroji nebo hořlavými materiály.</p>
 <p>Vysavače nepoužívejte v komerčních prostorách, mohlo by dojít k poškození nadměrným používáním.</p>	 <p>Před použitím odstraňte všechny snadno zničitelné předměty (vč. předmětů s vysokou odrazovou vlastností, látky, skleněné lahve, atd.), mohlo by dojít k poškození těchto předmětů či omezení funkce vysavače.</p>
 <p>Přívodní konektor adaptéru do nabíjecí stanice zcela zasuňte, jinak by mohlo dojít k úrazu el. proudem, zkratu, či požáru.</p>	 <p>Na vysavač nestoupejte ani nesedejte, mohlo by dojít k poškození vysavače či ke zranění.</p>

 Nevysávejte vodu ani jiné tekutiny, mohlo by dojít k poškození vysavače.	 Vysavač nepoužívejte na malých stolicích a židličkách či na malém prostoru, mohlo by dojít k poškození vysavače.
 Vysavač nepoužívejte venku, mohlo by dojít k poškození vysavače.	 Nenechávejte na zemi nitě, dráty ani jiné předměty o délce větší než 150 mm, mohly by se zamotat do kartáče.



2. POUŽITÍ





Zařízení je určeno k použití doma, v hotelových pokojích a malých kancelářích. Je vhodné k čištění různých koberců s krátkým vlasem, dřevěných podlah, tvrdých podlah, keramických dlaždic atd.

Jelikož se vysavač pohybuje volně v prostoru Vaší domácnosti, tak je nutné prostředí přizpůsobit této skutečnosti. Před použitím z podlahy odstraňte všechny nežádoucí předměty (natažené kabely, pohozené oblečení, papíry, sáčky apod.), které by mohly bránit pohybu vysavače nebo naopak křehké předměty (např. skleněné a keramické vázy), které by vysavač mohl svým pohybem poškodit.

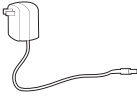
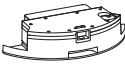
3. SOUČÁSTI VÝROBKU

3.1 OBSAH BALENÍ

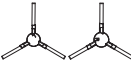
Položka	Popis	Označení	Množství
	Robotický vysavač	A	1
	Nabíjecí stanice	D	1
	Dálkový ovladač	F	1
	Napájecí adaptér	E	1
	Mopovací nástavec	G	1

Položka	Popis	Označení	Množství
	Mop	G4	2
	Nástroj na čištění	I	1
	Postranní kartáčky	A7	2
	HEPA filtr	B3	1

3.2 ROBOTICKÝ VYSAVAČ

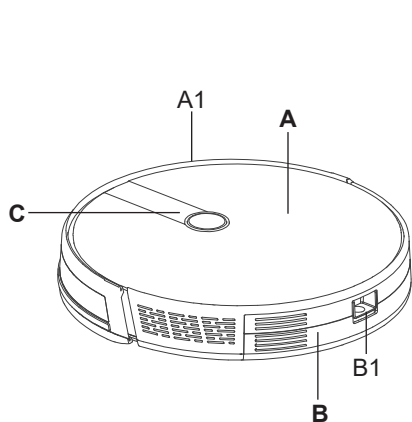

A – Robotický vysavač

- A1 – Přední nárazník
- A2 – Senzory proti pádu ze schodů
- A3 – Nabíjecí kontakty
- A4 – Kryt prostoru pro akumulátor
- A5 – Pohonná kola (levé/pravé)
- A6 – Přední kolo
- A7 – Postranní kartáčky
- A8 – Hlavní kartáč
- A9 – Kryt hlavního kartáče

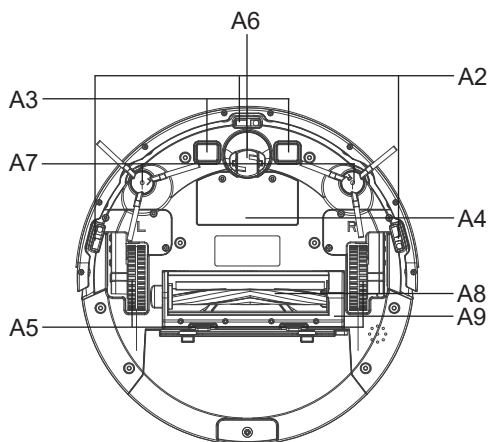

B – Zásobník na nečistoty

- B1 – Tlačítko pro uvolnění zásobníku na nečistoty

C – Ovládací panel

3.3 ZÁSObNÍK NA NEČISTOTY

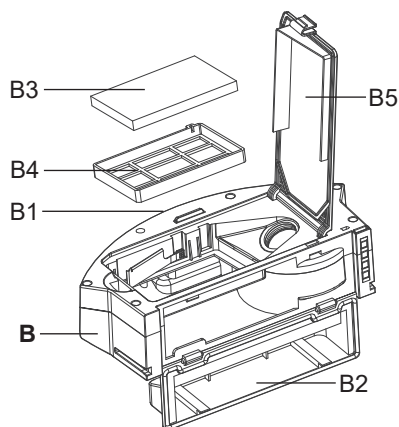

B – Zásobník na nečistoty

B1 – Tlačítko pro uvolnění zásobníku na nečistoty

B2 – Víko zásobníku na nečistoty

B3 – HEPA filtr

B4 – Ochranný filtr

B5 – Víko části s filtry

3.4 OVLÁDACÍ PANEL

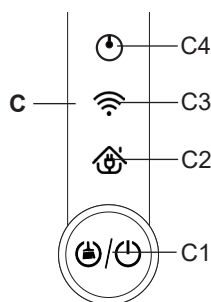

C – Ovládací panel

C1 – Tlačítko ZAP. / VYP. / AUTO (automatický úklid) / STOP (PAUZA)

C2 – Světelná kontrolka nabíjení

C3 – Světelná kontrolka Wifi

C4 – Světelná kontrolka provozu

3.5 NABÍJECÍ STANICE

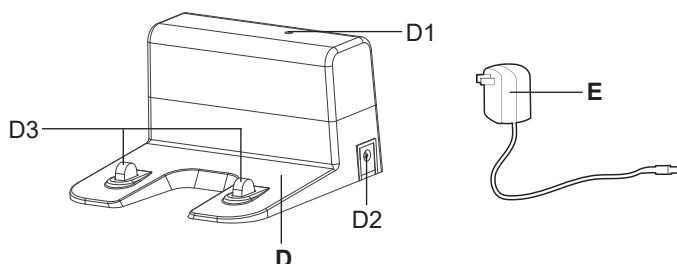

D – Nabíjecí stanice

D1 – Kontrolka provozu

D2 – Konektor pro připojení napájecího adaptéru

D3 – Nabíjecí kontakty

E – Napájecí adaptér

3.6 DÁLKOVÝ OVLADAČ

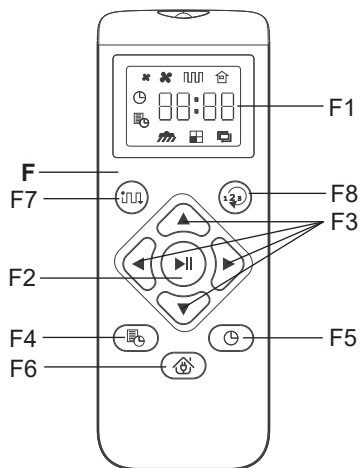

F – Dálkový ovladač

- F1 – Displej
- F2 – Tlačítko START / STOP(PAUZA) / Automatický úklid
- F3 – Směrová tlačítka pro manuální ovládání (VPŘED / OTOČENÍ (180°) / VPRAVO / VLEVO)
- F4 – Tlačítko pro nastavení času plánovaného úklidu
- F5 – Tlačítko pro nastavení aktuálního času
- F6 – Tlačítko pro návrat do nabíjecí stanice
- F7 – Tlačítko pro automatický úklid + tlačítko nastavení úrovně sacího výkonu
- F8 – Tlačítko pro nastavení režimu úklidu

3.7 MOPOVACÍ NÁSTAVEC

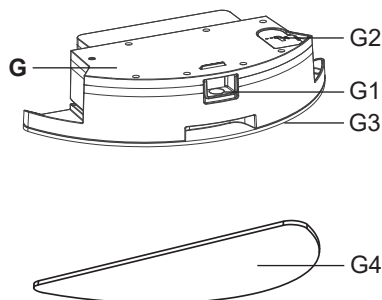

G – Mopovací nástavec

- G1 – Tlačítko aretace mopovacího nástavce
- G2 – Gumová zátka
- G3 – Spodní část pro přichycení mopu
- G4 – Mop

3.8 SEZNAM NÁHRADNÍCH DÍLŮ

Postranní kartáčky (levý + pravý): ETA221900030

HEPA filtr: ETA221900010

Mop: ETA221900060

Hlavní kartáč: ETA221900080

Nabíjecí stanice: ETA221900140

Magnetická páska: ETA221900290

4. PŘÍPRAVA K POUŽITÍ

Odstraňte veškerý obalový materiál, vyjměte vysavač a příslušenství.

Z vysavače odstraňte všechny případné adhezní fólie, samolepky nebo papír.

4.1 PŘÍPRAVA VYSAVAČE

Dle použití instalujte zásobník na nečistoty **B** nebo mopovací nástavec **G**.

4.2 INSTALACE NABÍJECÍ STANICE

1. Umístěte nabíjecí stanici na podlahu. Ujistěte se, zda je dostatečný prostor po stranách základny (minimálně 0,5 m) a před základnou (minimálně 1,5 m).

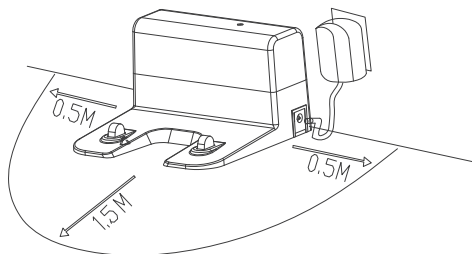

2. Připojte adaptér k nabíjecí stanici a poté k el. síti (kontrolka **D1** bude blikat).

4.3 INSTALACE POSTRANNÍCH KARTÁČKŮ

Nainstalujte postranní kartáčky. Dbejte na jejich správné umístění (L - levý, R - pravý).

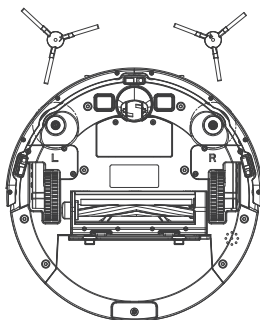

5. POUŽÍVÁNÍ VYSAVAČE

Do dálkového ovladače vložte baterie, dodržte správnou polaritu (2 ks, typ baterií AAA).

5.1 ZAPNUTÍ VYSAVAČE

1. Stiskněte a podržte tlačítko **C1**.
2. Poté se rozsvítí světelná kontrolka provozu **C4**.

5.2 NABÍJENÍ AKUMULÁTORU

1. Zkontrolujte, zda je nabíjecí stanice správně připojena k el. síti (kontrolka **D1** bude blikat).
2. Položte vysavač do blízkosti nabíjecí stanice a stiskněte tlačítko **F6** na dálkovém ovladači. Pokud je akumulátor příliš vybitý, umístěte vysavač správným způsobem přímo na nabíjecí stanici.

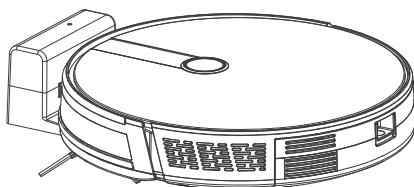

Nastavený výkon	Doba provozu *
MIN	cca 140 minut
NORMAL	cca 100 minut
MAX	cca 60 minut

* **Poznámka:** Uvedené doby provozu vychází z interního testování společnosti ETA a platí pouze pro nový a plně nabitý akumulátor. V závislosti na stáří a opotřebením akumulátoru doba provozu klesá.

Poznámky

- Standardní doba nabíjení je cca 5-6 hod.
- Po provedení úklidu vysavač automaticky vyhledává nabíjecí stanici.
- Přehled stavu akumulátoru snadno zjistíte pomocí aplikace "ETA SMART". Pomocí aplikace lze také kdykoliv vysavač poslat zpět na nabíjecí stanici.

5.3 SPUŠTĚNÍ / POHOTOVOSTNÍ REŽIM / REŽIM SPÁNKU

Spuštění (Úklid)

Stisknutím tlačítka **C1** na ovládacím panelu nebo pomocí dálkového ovladače **F** uvedete vysavač do provozu.

Pohotovostní režim (Pauza)

Stisknutím tlačítka **C1** na ovládacím panelu nebo tlačítka **F2** na dálkovém ovladači přerušíte probíhající úklid a uvedete vysavač do pohotovostního režimu. Kontrolka provozu **C4** v tomto stavu svítí přerušovaně.

Režim spánku

Pokud je vysavač v pohotovostním režimu a není mu zadán po dobu 10 minut žádný úkol, tak automaticky přejde do režimu spánku.

Poznámka

Z režimu spánku uvedete vysavač do pohotovostního režimu stisknutím **C1** na ovládacím panelu nebo tlačítka **F2** na dálkovém ovladači.

5.4 REŽIMY ÚKLIDU A FUNKCE VYSAVAČE BEZ VYUŽITÍ APLIKACE

ETA SMART

Manuální ovládání

Pomocí směrových tlačítek **F3** lze vysavač manuálně ovládat a uklízet s ním pouze tam, kde je potřeba.

Automatický úklid (AUTO)

Stisknutím tlačítka **C1/F2/F7** spustíte automatický úklid (ozve se akustické upozornění). Pokud automatický úklid spustíte tlačítkem **F7** nebo budete chtít během úklidu nastavit úroveň sacího výkonu, tak na displeji dálkového ovladače budou svítit symboly "✖" a "▣▣▣▣". Pokud ke spuštění automatického úklidu použijete tlačítko **C1/F2**, tak na displeji bude svítit pouze aktuální čas. Vysavač se při úklidu pohybuje postupně a systematicky v prostoru podle naprogramované trasy. Jakmile vysavač uklidí celý dostupný prostor, tak automaticky vyhledá nabíjecí stanici. Jedná se o nejpoužívanější způsob úklidu.

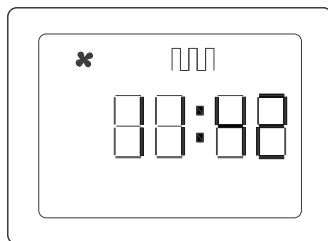

Úklid místnosti (ROOM)

Opakovaným stiskem tlačítka **F8** nastavte režim úklidu místnosti (ozve se akustické upozornění). Na displeji dálkového ovladače budou svítit symboly "✖ ✖" a "▣▣". Vysavač se při tomto režimu úklidu pohybuje volně po prostoru. Před spuštěním tohoto úklidu zavřete dveře příslušné místnosti, kterou chcete uklidit. Po provedení úklidu vysavač automaticky vyhledá nabíjecí stanici. Tento režim úklidu je vhodný pro úklid pouze jedné místnosti.

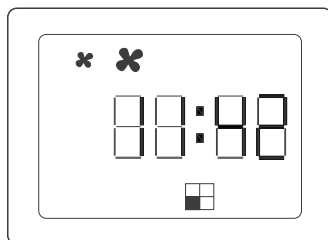

Úklid podél stěn (EDGE)

Opakovaným stiskem tlačítka **F8** nastavte režim úklidu podél stěn (ozve se akustické upozornění). Na displeji dálkového ovladače budou svítit symboly "✖" a "▣▣▣▣". Vysavač se při tomto režimu bude soustředit na úklid podél stěn (nábytku). Po provedení úklidu vysavač automaticky vyhledá nabíjecí stanici.

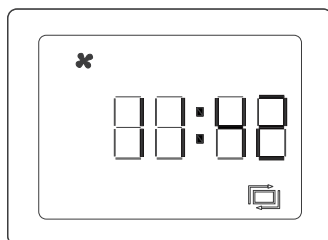

Nastavení úrovně sacího výkonu

Úroveň sacího výkonu lze nastavovat pouze v režimu automatického úklidu (AUTO). Po spuštění vysavače do tohoto režimu můžete tlačítkem **F7** přepínat mezi jednotlivými úrovněmi sacího výkonu. K dispozici jsou celkem 3 úrovně sacího výkonu. Při nasazeném mopovacím nástavci také nelze měnit úroveň sacího výkonu.

Návrat do nabíjecí stanice

V režimech automatického úklidu a úklidu podél stěn disponuje vysavač funkcí automatické návratu do nabíjecí stanice po dokončení úklidu (ozve se akustické upozornění). Vysavač můžete na dobíjecí stanici odeslat také pomocí tlačítka **F6** na dálkovém ovladači.

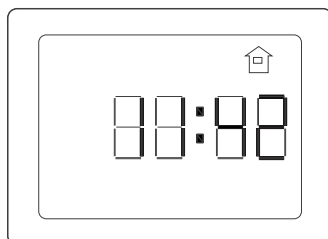

Funkce mopování

Pomocí tlačítka **F8** nastavte funkci mopování. Na displeji dálkového ovladače bude svítit symbol "". Tuto funkci lze využívat pouze s nainstalovaným mopovacím nástavcem **G**.

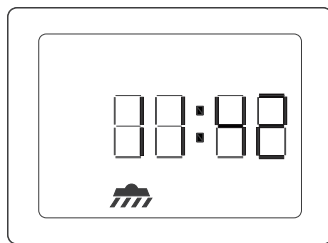

5.5 AKTUÁLNÍ ČAS A PLÁNOVÁNÝ ÚKLID

Pro správnou funkci plánovaného úklidu je nutné nejdříve nastavit aktuální čas na dálkovém ovladači.

Upozornění

Vyjmete-li baterie z dálkového ovladače tak dojde ke smazání aktuálního času i času plánovaného úklidu.

Nastavení aktuálního času

1. Ujistěte se, že je vysavač zapnutý.
2. Namiřte dálkový ovladač směrem k vysavači a stiskněte tlačítko **F5**. Číselná hodnota pro nastavení hodin začne blikat.
3. Poté můžete pomocí tlačítek **F3** nastavit čas (VPŘED/ VZAD - nastavení číselné hodnoty; VLEVO/PRAVO - přepínání mezi nastavením hodnoty hodin a minut).
4. Nastavený čas potvrdíte stisknutím tlačítka **F5**.

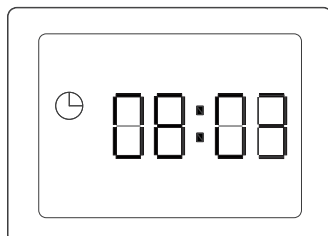

Poznámka

Při nastavování aktuálního času vždy mířte dálkovým ovladačem na vysavač a dodržujte vzdálenost maximálně 3 m.

Nastavení plánovaného úklidu

1. Ujistěte se, že je vysavač zapnutý.
2. Namiřte dálkový ovladač směrem k vysavači a stiskněte tlačítko **F4**. Číselná hodnota pro nastavení hodin začne blikat.
3. Poté můžete pomocí tlačítek **F3** nastavit čas plánovaného úklidu (VPŘED/VZAD - nastavení číselné hodnoty; VLEVO/PRAVO - přepínání mezi nastavením hodnoty hodin a minut).
4. Pro potvrzení a uložení nastavené času plánovaného úklidu stiskněte tlačítko **F4**.

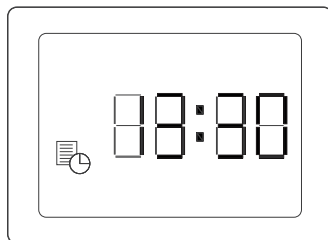

Poznámky

- Při nastavování času plánovaného úklidu vždy mířte dálkovým ovladačem na vysavač a dodržujte vzdálenost maximálně 3 m.
- Plánovaný úklid lze aktivovat/deaktivovat dlouhým stisknutím tlačítka **F4**. Pokud je plánovaný úklid aktivován, tak na displeji dálkového ovladače bude svítit symbol "".

5.6 POUŽITÍ MOPOVACÍHO NÁSTAVCE

1. Do spodní části mopovacího nástavce správně přichyťte mop **G4**. Mop před použitím namočte a vyždímejte.

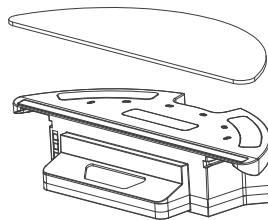

2. Odklopte gumovou zátku **G2** a naplňte mopovací nástavec vodou.

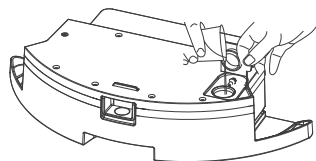

3. Umístěte mopovací nástavec na své místo do vysavače.

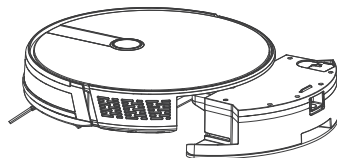

4. Zapněte vysavač do požadovaného režimu úklidu.

Poznámky

- Při mopování doporučujeme provádět úklid po jednotlivých místnostech.
- Vysavač při mopování kontrolujte a dle potřeby do mopovacího nástavce doplňte vodu, případně opláchněte mop.
- Nepoužívejte mopovací nástavec na kobercích a zabraňte případnému najetí vysavače na koberec.
- Po použití mopovacího nástavce odejměte a vyčistěte. Nenechávejte ho nainstalovaný na vysavači během nabíjení.

5.7 POUŽITÍ MAGNETICKÉ PÁSKY

Upozornění

Magnetická páska není součástí balení. Lze ji ovšem dokoupit (viz odstavec **3.8 SEZNAM NÁHRADNÍCH DÍLŮ**).

Magnetická páska vytváří virtuální zeď, která nedovolí vysavači pokračovat dále. Můžete tak ohraničit oblasti, kde nevyžadujete úklid.

Abyste zajistili maximální účinnost, vždy pokládejte magnetickou pásku naplocho a na rovnou podlahovou plochu (můžete ji umístit i pod koberec). Pásku je možné nastříhat podle individuálních potřeb dané místnosti (minimální délka ustříženého kousku je 50 cm).

6. APLIKACE ETA SMART

Vysavač lze ovládat ve zjednodušeném režimu pomocí tlačítek na ovládacím panelu **C** nebo pomocí dálkového ovladače **F** (viz výše). **Pro využití jeho plného potenciálu je však potřeba instalace a použití chytré aplikace "ETA SMART", která rozšíří jeho funkčnost a uživatelský komfort.**

Veškeré další informace, návod na obsluhu aplikace, instrukce a rady k úspěšnému párování s domácí sítí, naleznete na adrese:

www.eta.cz/robot/

Aplikaci naleznete v databázi aplikací Apple Store či Google Play, nebo můžete pro urychlení použít následující QR kód:



Poznámky

Pokud není QR kód aktivní, vyhledejte aplikaci manuálně podle názvu.

7. ÚDRŽBA VYSAVAČE

Údržbu a čištění provádějte pravidelně v závislosti na četnosti používání a také objemu úklidů. Ve více znečištěném prostředí (domácnost s domácími mazlíčky) bude nutná častější údržba. **Zanedbání údržby může způsobit poškození vysavače a jeho součástí!**

7.1 ČIŠTĚNÍ NABÍJECÍCH KONTAKTŮ

Vypněte vysavač a odpojte nabíjecí stanici od el. sítě! Očistěte nabíjecí kontakty (**A3**, **D3**) na vysavači i na stanici měkkým suchým hadříkem. Čištění provádějte alespoň 1x za měsíc. **K čištění kontaktů nepoužívejte žádné agresivní čisticí prostředky nebo oleje.**

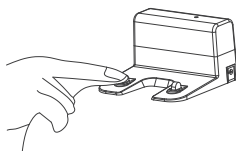
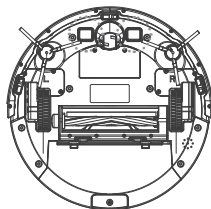

7.2 ČIŠTĚNÍ ZÁSOBNÍKU NA NEČISTOTY A FILTRŮ

1. Vyjměte zásobník na nečistoty **B** z vysavače. Nečistoty zlikvidujte společně s běžným komunálním odpadem.

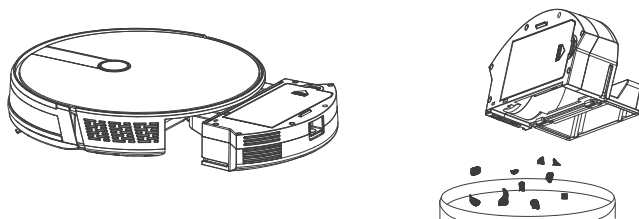

2. Zásobník na nečistoty vyčistěte nástrojem **I** (nebo jiným vhodným).
3. Vyjměte ze zásobníku na nečistoty filtry a vyčistěte je nástrojem **I** (nebo jiným vhodným). HEPA filtr **B3** jemně vyfoukejte nebo vyklepejte.

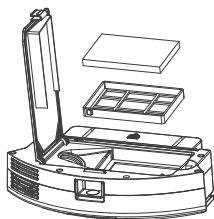

UPOZORNĚNÍ

- K čištění filtrů nepoužívejte žádné agresivní prací nebo čisticí prostředky ani horkou vodu.
- Pro zachování filtračních parametrů HEPA filtru doporučujeme čištění suchou cestou.
- **Pokud se rozhodnete HEPA filtr umýt vodou, sníží se jeho filtrační schopnosti.** Maximální počet umytí filtru je 3x. Poté je nutné zakoupit nový.
- HEPA filtr doporučujeme měnit alespoň 2x za rok.
- Filtry nejsou určeny pro mytí v myčce nádobí.
- Zanedbání čištění a případně výměny filtrů může vést k poruše vysavače!

4. Po provedení údržby složte zásobník na nečistoty včetně filtrů a vložte ho zpět do vysavače.

7.3 ČIŠTĚNÍ HLAVNÍHO KARTÁČE

1. Stiskněte aretace krytu směrem k sobě a odejměte kryt **A9** a vyjměte hlavní kartáč **A8** z vysavače.
2. Vyčistěte hlavní kartáč nástrojem na čištění **I** (nebo jiným vhodným). Pro odstranění namotaných vlasů/chlupů můžete použít také nůžky. Kryt hlavního kartáče a prostor pro hlavní kartáč otřete měkkým suchým hadříkem.

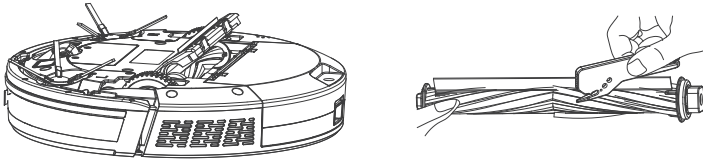

7.4 ČIŠTĚNÍ POSTRANNÍCH KARTÁČKŮ

Vyjměte oba postranní kartáčky, vyčistěte je a odstraňte z nich namotané vlasy/chlupy).

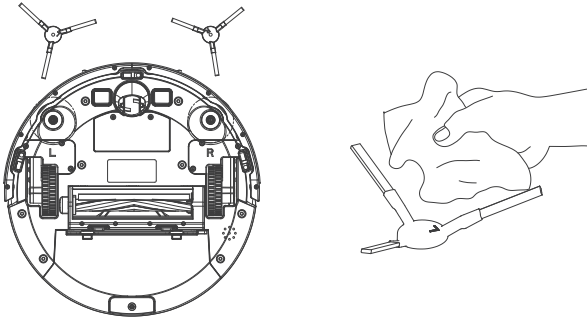

7.5 ČIŠTĚNÍ KOLEČEK

Vyčistěte přední, levé i pravé kolečko pomocí nástroje I.

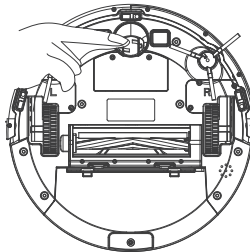

UPOZORNĚNÍ

Na osách koleček se mohou namotávat vlasy/chlupy a ulpívat další nečistoty.
Kolečka pravidelně kontrolujte a čistěte.

7.6 ČIŠTĚNÍ SENZORŮ

Po dokončení každého úklidu očistěte senzory pomocí nástroje I (nebo jiného vhodného).

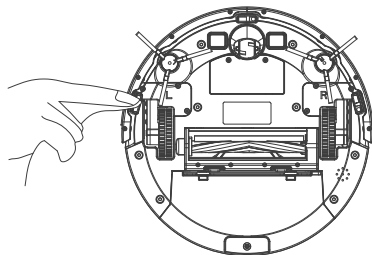

7.7 ČIŠTĚNÍ MOPOVACÍHO NÁSTAVCE

Po každém použití nástavec odejměte z vysavače. Z nádržky vylijte přebytečnou vodu. Mopovací nástavec **G** a mopy **G4** opláchněte pod tekoucí vodou.

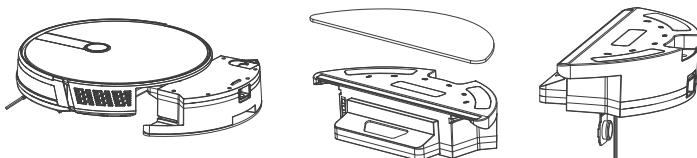

Údržbu rozsáhlejšího charakteru nebo údržbu, která vyžaduje zásah do vnitřních částí spotřebiče, musí provést odborný servis! Nedodržením pokynů výrobce zaniká právo na záruční opravu!

8. ŘEŠENÍ PROBLÉMŮ

Problém	Příčina	Řešení
Vysavač se točí na jednom místě.	Levé/pravé kolo je zaseknuté (ozve se akustické upozornění).	Zkontrolujte a vyčistěte kola.
Vysavač stále couvá.	Jeden ze senzorů v předním nárazníku je znečištěný nebo poškozený (ozve se akustické upozornění).	Vyčistěte senzory předního nárazníku. Pokud problém přetrvává, tak vyhledejte autorizované servisní středisko.
Vysavač neustále naráží do překážek.	Přední nárazník je zaseknutý vlivem nečistot.	Zkontrolujte a vyčistěte přední nárazník.
Vysavač uklízí velmi krátkou dobu.	Akumulátor není dostatečně nabitý nebo je na konci své životnosti (ozve se akustické upozornění).	Plně nabijte vysavač. Pokud problém přetrvává, vyměňte akumulátor za nový.
Sací výkon vysavače slabne.	Zásobník na nečistoty je plný nebo jsou znečištěné filtry.	Zkontrolujte a vyčistěte zásobník na nečistoty a filtry.

Další rady a pomoc naleznete na stránkách <http://eta.cz/robot/> nebo v samotné aplikaci v příslušné sekci.

9. TECHNICKÁ SPECIFIKACE

Robotický vysavač	
Spotřebič třídy ochrany	III.
Provozní napětí	14,8 V (DC)
Akumulátor	Li-Ion
Kapacita akumulátoru	3000 mAh
Doba nabíjení	5-6 hod.
Hmotnost	2,7 kg
Rozměry	Ø 330 mm x 74 mm
Frekvenční rozsah	2,4 GHz
Výstupní výkon (EIRP)	15,95 dBm
Bezdrátová technologie	Wifi
Deklarovaná hladina akustického výkonu je 63 dB(A) re 1pW.	

Kompatibilita:

Operační systém smart zařízení

- Android 6.0 a vyšší
- IOS 11.0 a vyšší

Wifi síť

- 2,4 GHz
- zabezpečení WPA1 a WPA2 (doporučeno WPA2)

UPOZORNĚNÍ

Zařízení nelze provozovat na Wifi sítích zabezpečených protokolem IEEE 802.1X (zpravidla firemní Wifi sítě).

Napájecí adaptér	
Název výrobce nebo ochranná známka, obchodní registrační číslo a adresa	ETA
Identifikační značka modelu adaptéru	GQ12-190060-AG
Vstupní napětí	100-240 V (AC)
Vstupní frekvence	50/60 Hz
Výstupní napětí	19 V (DC)
Výstupní proud	0,6 A
Výstupní výkon	11,4 W

Napájecí adaptér

Průměrná účinnost v aktivním režimu	84,42 %
Účinnost při malém zatížení (10 %)	78,08 %
Spotřeba energie ve stavu bez zátěže	0,084 W
Spotřebič třídy ochrany	II.

Nabíjecí stanice

Spotřebič třídy ochrany	III.
Vstupní napětí	19 V (DC)

Tímto ETA a.s. prohlašuje, že typ rádiového zařízení ETA2219 je v souladu se směrnicí 2014/53/EU. Úplné znění EU prohlášení o shodě je k dispozici na této internetové adrese: <http://eta.cz/declaration-of-conformity>

Změna technické specifikace a obsahu případného příslušenství dle modelu výrobku vyhrazena výrobcem. Výrobce si také vyhrazuje právo na změny/aktualizace aplikace ETA SMART bez předchozího upozornění. Charakter těchto změn/aktualizací může způsobit, že některé informace či postupy uvedené v tomto návodu budou neaktuální či nebudou popsány.

Záruční doba 24 měsíců se nevztahuje na snížení kapacity baterie nebo akumulátoru (snížení doby provozu výrobku) vzniklé opotřebením baterie nebo akumulátoru způsobené obvyklým užíváním výrobku.

10. EKOLOGIE

Pokud to rozměry dovolují, jsou na všech kusech vytištěny znaky materiálů použitých na výrobu balení, komponentů a příslušenství, jakož i jejich recyklace. Uvedené symboly na výrobku nebo v průvodní dokumentaci znamenají, že použité elektrické nebo elektronické výrobky nesmí být likvidovány společně s komunálním odpadem. Za účelem správné likvidace výrobku jej odevzdejte na určených sběrných místech, kde budou přijaty zdarma. Správnou likvidací tohoto produktu pomůžete zachovat cenné přírodní zdroje a napomáháte prevenci potenciálních negativních dopadů na životní prostředí a lidské zdraví, což by mohly být důsledky nesprávné likvidace odpadů. Při nesprávné likvidaci tohoto druhu odpadu mohou být v souladu s národními předpisy uděleny pokuty. Tento spotřebič je vybaven Li-Ion akumulátorem s dlouhou životností. Pro ochranu životního prostředí je nutné po ukončení životnosti spotřebiče vybitý akumulátor z něho demontovat a vhodným způsobem, prostřednictvím k tomu určených speciálních sběrných sítí, akumulátor i spotřebič bezpečně zlikvidovat. Další podrobnosti si vyžádejte od místního úřadu. Vybité baterie vyjměte a vhodným způsobem prostřednictvím k tomu určených speciálních sběrných sítí bezpečně zlikvidujte. Baterie nikdy nelikvidujte spálením!

Vyjmutí akumulátoru

Odšroubujte 2 šrouby krytu prostoru pro akumulátor na spodní straně vysavače. Vyjměte akumulátor a odpojte konektor. Pro odpojení konektoru použijte větší sílu pro překonání bezpečnostní pojistky proti samovolnému rozpojení. Poté můžete vložit a připojit nový akumulátor.

UPOZORNĚNÍ A SYMBOLY POUŽITÉ NA SPOTŘEBIČI, OBALECH NEBO V NÁVODU:

OPEN – Otevřít

HOUSEHOLD USE ONLY – Pouze pro použití v domácnosti. DO NOT IMMERSE

IN WATER OR OTHER LIQUIDS – Neponořovat do vody nebo jiných tekutin.



TO AVOID DANGER OF SUFFOCATION, KEEP THIS PLASTIC BAG AWAY FROM BABIES AND CHILDREN. DO NOT USE THIS BAG IN CRIBS, BEDS, CARRIAGES OR PLAYPENS. THIS BAG IS NOT A TOY.

Nebezpečí udušení. Nepoužívejte tento sáček v kolébkách, postýlkách, kočárcích nebo dětských ohrádkách. PE sáček odkládejte mimo dosah dětí. Sáček není na hraní.



- Čtěte návod k obsluze



- Odnímatelná napájecí jednotka



UPOZORNĚNÍ

eta 2219

NÁVOD NA OBSLUHU

Vážení zákazníci, ďakujeme Vám za zakúpenie nášho produktu. Pred uvedením tohto prístroja do prevádzky, si veľmi pozorne prečítajte návod na obsluhu a tento návod spolu so záručným listom, dokladom o predaji a podľa možností aj s obalom a vnútorným obsahom obalu dobre uschovajte.

Tip

Pre prvotné spárovanie vysávača s Vašou domáci Wifi sieťou pomocou aplikácie "ETA SMART" navštívte naše webové stránky <http://eta.cz/robot/>.

1. VŠEOBECNÉ BEZPEČNOSTNÉ POKYNY



- Inštrukcie v návode považujte za súčasť spotrebiča a postúpte ich akémukoľvek ďalšiemu užívateľovi spotrebiča.
- Skontrolujte, či údaj na typovom štítku zodpovedá napätiu vo Vašej elektrickej zásuvke
- Tento spotrebič môžu používať deti vo veku 8 rokov a staršie a osoby so zníženými fyzickými alebo mentálnymi schopnosťami alebo nedostatkom skúseností a znalostí, pokiaľ sú pod dozorom alebo boli poučené o používanie tohto spotrebiča bezpečným spôsobom a rozumie prípadným nebezpečenstvom. Deti si so spotrebičom nesmú hrať. Čistenie a údržbu vykonávanú užívateľom nesmú vykonávať deti bez dozoru.
- Ak je napájací prívod adaptéra tohto spotrebiča poškodený, musí byť prívod nahradený výrobcom, jeho servisným technikom alebo podobne kvalifikovanou osobou, aby sa tak zabránilo vzniku nebezpečnej situácie.
- Pred výmenou príslušenstva alebo prístupných častí, ktoré sa pri používaní pohybujú, pred montážou a demontážou, pred čistením alebo údržbou, spotrebič vypnite!
- Ruky/prsty neprikladajte do otáčajúcej sa valcovej kefy, aby ste predišli zraneniam.
- Spotrebič v žiadnom prípade nepoužívajte, ak ma poškodený adaptér alebo vidlicu, ak nepracuje správne alebo spadol na zem a poškodil sa alebo spadol do vody. V takýchto prípadoch spotrebič odneste do špecializovaného servisu, aby preverili jeho bezpečnosť a správnu funkciu.
- Ak je adaptér tohto spotrebiča poškodený, musí byť opravený výrobcom, jeho servisným technikom alebo podobne kvalifikovanou osobou, aby sa tak zabránilo vzniku nebezpečnej situácie.
- **UPOZORNENIE:** Pre dobíjanie akumulátora používajte iba sieťový adaptér dodaný s týmto prístrojom.
- Spotrebič musí byť napájaný iba bezpečným malým napätím odpovedajúcim značeniu spotrebiča.











- Výrobok je určený len pre použitie v domácnostiach a pre podobné účely (v obchodoch, kanceláriách a podobných pracoviskách, v hoteloch, moteloch a iných obytných prostrediach, v podnikoch zaisťujúcich nocľah s raňajkami)! Nie je určený pre komerčné použitie!
- **Vysávač nikdy neponárajte do vody (ani čiastočne)!**
- Nikdy nevysávajte bez správne založeného filtračného systému a mikrofiltrov!
- Nevysávajte ostré predmety (napr. **sklo, črepy**), horúce, horľavé, výbušné predmety (napr. **popol, horiace zvyšky cigariet, benzín, riedidlá**), ale ani mazivá (napr. **tuky, oleje**) a žieravé prostriedky (napr. **kyseliny, rozpúšťadlá**). Vysatím týchto predmetov môže dôjsť k poškodeniu filtrov, popr. vysávača.
- Nenechávajte spotrebič vystavený poveternostným faktorom (**dážď, mráz, slnko** atď.).
- Vysávač vždy najskôr vypnite, odpojte vidlicu prívodného kábla od elektrickej siete a až potom vyprázdňte nádobu na prach, vyčistite/vymeňte mikrofiltre, očistite vysávač alebo jeho príslušenstvo.
- Ak sa spotrebič dlhší čas nepoužíva, odpojte nabíjaciu stanicu od elektrického napájania. Vysávač vysuňte mimo kontaktov nabíjacej stanice. Tým zabránite vybijaniu vysávača.
- Spotrebič nikdy nepoužívajte na žiadny iný účel, než na ktorý je určený a popísaný v tomto návode!
- Aby sa zaistila bezpečnosť prístroja a správna funkčnosť spotrebiča, používajte iba originálne náhradné diely a výrobcom schválené príslušenstvo.
- Zabezpečte prosím škáry a medzery na podlahách (napr. u prechodových líšt) aby nedochádzalo k poškodzovaniu rotačných kief. Tieto škáry môžu tiež obmedziť vysávač zaseknutím štetín kiefy do tohoto priestoru.
- Vysávač nemožno použiť na koberci, ktorého dĺžka vlasu je viac ako 1 cm. Vysávač zároveň nemusí správne fungovať na niektorých druhoch tmavých kobercov, ktoré svojim povrchom "mätú" senzory a môžu spôsobiť chaotický pohyb vysávača, prípadne na daný povrch ani nenabehne.
- Vysávač je schopný prekonávať prechodové lišty a prahy do výšky 1,5 cm.
- Nepoužívajte pre diaľkový ovládač dobíjacie akumulátory. Nepoužívajte rôzne druhy batérií.
- Pokiaľ vysávač nepoužívate, vyberte z neho akumulátor.
- Nabíjačku používajte len v miestnosti.
- Pri dobíjaní akumulátora sa sieťový adaptér zohrieva, je to normálny stav.
- Nedobíjajte akumulátor, z ktorého uniká elektrolyt.
- Kontakty akumulátora alebo nabíjačky nespájajte! Ak akumulátor nepoužívate, držte ho z dosahu kovových predmetov, ako sú kancelárske sponky, mince, kľúče, klince, skrutky alebo ďalšie drobné kovové predmety, ktoré môžu spôsobiť skratovanie svoriek akumulátora. Vzájomne skratovanie svoriek akumulátora môže spôsobiť popálenie alebo požiar.
- Urobte opatrenia, ktoré zabránia vysávači prerušeniu upratovania:
 - Umiestnite na bezpečné miesto predmety, ktoré sa dajú ľahko prevrátiť (vázy).
 - Zabezpečte okraje kobercov.
 - Visiace obrusy a záclony by sa nemali dotýkať zeme.
 - Horľavé predmety musí byť umiestnené ďalej od zdroja ohňa.
 - Voľne položené prívodné káble zrovnajte alebo zabezpečte proti kolízii s vysávačom.
 - Pozbierajte noviny, knihy, časopisy a väčšie kusy papiera rozhádzané po zemi.
- Hlavná kefa a zásobník na nečistoty musia byť správne nainštalované.
- Senzory proti pádu by mali byť vyčistené.
- Ak požaduje upratovanie v jednej miestnosti, zatvorte všetky súvisiace dvere.
- Vysávač potrebuje pre upratovanie pod nábytkom minimálne 8 cm na výšku voľného priestoru, aby nedošlo k jeho zachyteniu, či uviaznutiu.
- Udržujte batérie mimo dosahu detí a nesvojprávnych osôb. Osoba, ktorá prehltnie batérie, musí okamžite vyhľadať lekársku pomoc.
- Pamätajte na to, že sa robot pohybuje sám od seba. Pri chôdzi v priestore pohybu robota buďte opatrní a nešliapnete na neho!
- Nedovoľte, aby vysávač spadol. Ak by k tomu došlo, spustíte vysávač a sledujte jeho pohyb pre kontrolu, či je všetko v poriadku. Táto kontrola je dôležitá pre následné upratovanie bez Vašej prítomnosti.
- Ak batéria tečie, okamžite ju vyberte, v opačnom prípade môže vysávač poškodiť.





- Vybité batérie a akumulátor zlikvidujte vhodným spôsobom (pozri text **11. EKOLÓGIA**).
- Výrobca nezodpovedá za škody spôsobené nesprávnym používaním spotrebiča a príslušenstva a nie je zodpovedný zo záruky za spotrebič v prípade nedodržania vyššie uvedených bezpečnostných upozornení. Za nesprávne používanie spotrebiča sa medzi iným považuje nedodržanie pravidelnej výmeny alebo údržby všetkých filtrov.

Bezdrôtové spojenie a kompatibilita

- Spoločnosť ETA nemôže byť žiadnym spôsobom zodpovedná za akékoľvek náhodné, nepriame alebo následné škody, ani za straty dát, či straty spôsobené únikom informácií behom komunikácie prostredníctvom bezdrôtových technológií.
- Úspešnú bezdrôtovú komunikáciu nie je možné 100% zaručiť u všetkých Smart zariadení a Wifi sietí (routerov). Vzhľadom k rozmanitosti prístrojov na trhu môžu nastať prípady, kedy charakter či špecifikácia daného Smart zariadenia, či Wifi siete (routera) znemožňuje pripojenie, prípadne je nejakým spôsobom narušená. Úspešnosť bezdrôtovej komunikácie prostredníctvom Wifi siete ďalej tiež ovplyvňuje rada faktorov, vrátane hardwarovej a softwarovej konfigurácie. Spojenie medzi robotom a vašou Wifi sieťou môže byť tiež negatívne ovplyvnené okolitými Wifi sieťami, ktoré môžu byť naladené na rovnaký kanál a tým narúšať spojenie (napr. na sídliskách, v bytových domoch a pod.). Tieto skutočnosti nie sú dôvodom na reklamáciu spotrebiča.

Aplikácia je vlastnená a prevádzkovaná tretím subjektom (ďalej iba „Subjekt“) odlišným od spoločnosti HP TRONIC Zlín, spol. s r.o. (ďalej iba „Predajca“). Medzi Subjektom a Predajcom nedochádza k prenosu osobných údajov. Pri registrácii do aplikácie dáva zákazník osobné údaje priamo Subjektu, ktorý sa stáva správcom osobných údajov. Aplikácia a s tým spojená ochrana osobných údajov sa riadia pravidlami Subjektu.

	Iba autorizovaný servis je oprávnený vykonávať opravy alebo úpravy tohto výrobku, inak neodborné zaobchádzanie môže spôsobiť požiar, úraz elektrickým prúdom alebo osobné poranenie.		Nepoužívajte žiadnu inú nabíjaciu stanicu vrátane priloženého sieťového adaptéra ako tie, ktoré sú súčasťou tohto výrobku, čo môže spôsobiť poškodenie prístroja alebo úraz elektrickým prúdom.
	Nikdy sa nedotýkajte prírodného kábla prístroja mokrou rukou, čo môže spôsobiť úraz elektrickým prúdom.		Neohýbajte nadmerne prírodný kábel alebo ho nezaťažujte, mohlo by to spôsobiť jeho poškodenie, oheň alebo úraz elektrickým prúdom.
	Nepoužívajte váš odev alebo časť vášho tela (hlavu, prst a. t. ď.) pre dotyk kefy alebo kolies prístroja, mohlo by to spôsobiť osobné poranenie.		Zabráňte priblíženiu výrobku k cigarete, zapaľovačom, zápalkám alebo inému tepelnému zdroju alebo horľavému materiálu.
	Vysávač nepoužívajte v komerčných priestoroch, mohlo by dôjsť k poškodeniu vysávača prehriatím.		Pred použitím odstráňte všetky ľahko zničiteľné predmety (vr. predmetov s vysokými odrazovými vlastnosťami, látky, sklenené fľaše, a. t. ď.), mohlo by dôjsť k poškodeniu týchto predmetov alebo obmedzeniu funkcie vysávača.
	Prírodný konektor adaptéra do nabíjacej stanice úplne zasuňte, inak by mohlo dôjsť k úrazu el. prúdom, skratu, či požiaru.		Na vysávač nestúpajte ani nesadajte, mohlo by dôjsť k poškodeniu vysávača alebo k zraneniu.

 Nevysávajte vodu ani iné tekutiny, mohlo by dôjsť k poškodeniu vysávača.	 Vysávač nepoužívajte na malých stolíčkoch a stoličkách, či na malom priestore, mohlo by dôjsť k poškodeniu vysávača.
 Vysávač nepoužívajte vonku, mohlo by dôjsť k poškodeniu vysávača.	 Nenechávajte na zemi nite, drôty ani iné predmety s dĺžkou väčšou ako 150 mm, mohli by sa zamotať do kefy.



2. POUŽITIE





Zariadenie je určené na použitie doma, v hotelových izbách a malých kanceláriách. Je vhodné na čistenie rôznych kobercov s krátkym vlasom, drevených podláh, tvrdých podláh, keramických dlaždíc, a. t. d'.

Keďže sa vysávač pohybuje voľne v priestore Vašej domácnosti, tak je nutné prostredie prispôbiť tejto skutočnosti. Pred použitím z podlahy odstráňte všetky nežiadúce predmety (natahnuté káble, pohodené oblečenie, papiere, vrecká a pod.), ktoré by mohli brániť pohybu vysávača, alebo naopak krehké predmety (napr. sklenené a keramické vázy), ktoré by vysávač mohol svojím pohybom poškodiť.

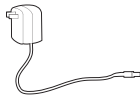
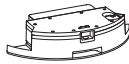
3. SÚČASTI VÝROBKU

3.1 OBSAH BALENIA

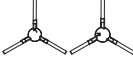
Položka	Popis	Označenie	Množstvo
	Robotický vysávač	A	1
	Nabíjacia stanica	D	1
	Diaľkový ovládač	F	1
	Napájací adaptér	E	1
	Mopovací nadstavec	G	1

Položka	Popis	Označenie	Množstvo
	Mop	G4	2
	Nástroj na čistenie	I	1
	Postranné kefy	A7	2
	HEPA filter	B3	1

3.2 ROBOTICKÝ VYSÁVAČ

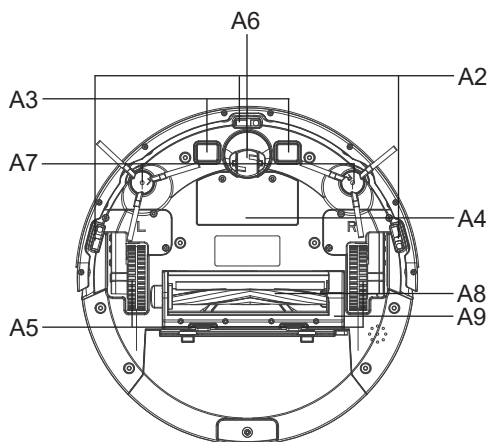
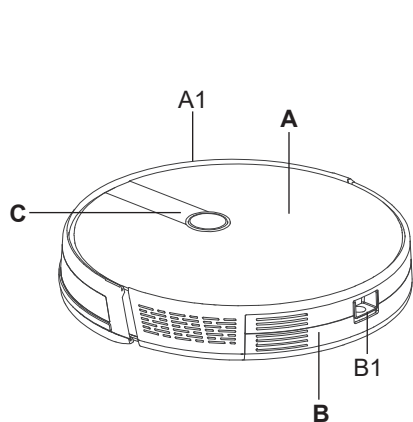

A – Robotický vysávač

- A1 – Predný nárazník
- A2 – Senzory proti pádu zo schodov
- A3 – Nabíjacie kontakty
- A4 – Kryt priestoru pre akumulátor
- A5 – Pohonné kolieska (ľavé/pravé)
- A6 – Predné koliesko
- A7 – Postranné kefy
- A8 – Hlavná kefa
- A8 – Kryt hlavnej kefy

B – Zásobník na nečistoty

- B1 – Tlačidlo na uvoľnenie zásobníka na nečistoty

C – Ovládací panel

3.3 ZÁSObNÍK NA NEČISTOTY

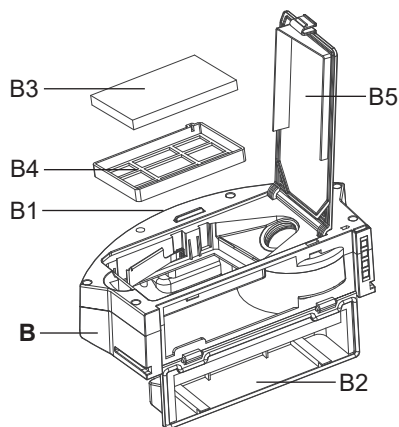

B – Zásobník na nečistoty

B1 – Tlačidlo na uvoľnenie zásobníka na nečistoty

B2 – Veko zásobníka na nečistoty

B3 – HEPA filter

B4 – Ochranný filter

B5 – Veko časti s filterami

3.4 OVLÁDACÍ PANEL

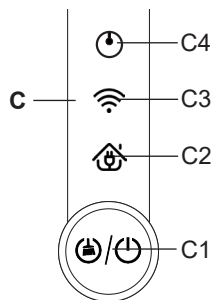

C – Ovládací panel

C1 – Tlačidlo ZAP. / VYP. / AUTO (automatické upratovanie) / STOP (PAUZA)

C2 – Svetelná kontrolka nabíjania

C3 – Svetelná kontrolka Wifi

C4 – Svetelná kontrolka prevádzky

3.5 NABÍJACIA STANICA

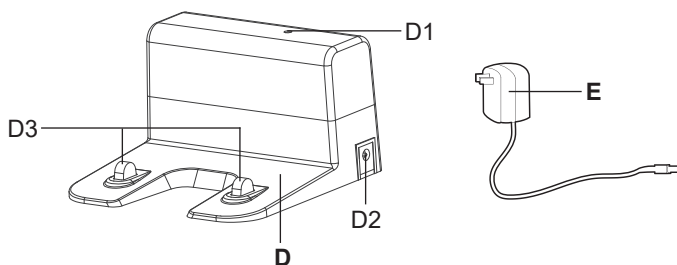

D – Nabíjacia stanica

D1 – Kontrolka prevádzky

D2 – Konektor pre pripojenie napájacieho adaptéru

D3 – Nabíjacie kontakty

E – Napájací adaptér

3.6 DIAL'KOVÝ OVLÁDAČ

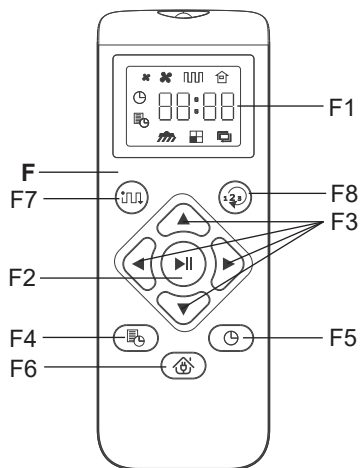

F – Dial'kový ovládač

- F1 – Displej
- F2 – Tlačidlo START / STOP(PAUZA) / Automatické upratovanie
- F3 – Smerové tlačidlá na manuálne ovládanie (VPRED / OTOČENIE (180°) / VPRAVO / VĽAVO)
- F4 – Tlačidlo na nastavenie času plánovaného upratovania
- F5 – Tlačidlo na nastavenie aktuálneho času
- F6 – Tlačidlo na návrat do nabijacej stanice
- F7 – Tlačidlo pre automatické upratovanie + tlačidlo nastavenia úrovne sacieho výkonu
- F8 – Tlačidlo pre nastavenie režimu upratovania

3.7 MOPOVACÍ NADSTAVEC

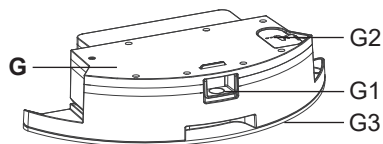

G – Mopovací nadstavec

- G1 – Tlačidlo aretácie mopovacieho nadstavca
- G2 – Gumová zátka
- G3 – Spodná časť na prichytenie mopu
- G4 – Mop



3.8 ZOZNAM NÁHRADNÝCH DIELOV

Postranné kefy (ľavá + pravá): ETA221900030

HEPA filter: ETA221900010

Mop: ETA221900060

Hlavná kefa: ETA221900080

Nabíjacia stanica: ETA221900140

Magnetická páska: ETA221900290

4. PRÍPRAVA NA POUŽITIE

Odstráňte všetok obalový materiál, vyberte vysávač a príslušenstvo.

Z vysávača odstráňte všetky prípadné adhézne fólie, samolepky alebo papier.

4.1 PRÍPRAVA VYSÁVAČA

Podľa použitia inštalujte zásobník na nečistoty **B** alebo mopovací nadstavec **G**.

4.2 INŠTALÁCIA NABÍJACEJ STANICE

1. Umiestnite nabíjaciu stanicu na podlahu. Uistite sa, či je dostatočný priestor po stranách základne (minimálne 0,5 m) a pred základňou (minimálne 1,5 m).

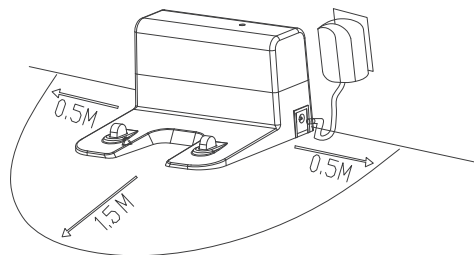

2. Pripojte adaptér k nabíjacej stanici a potom k el. sieti (kontrolka **D1** bude blikať).

4.3 INŠTALÁCIA POSTRANNÝCH KIEF

- Nainštalujte postranné kefy. Dbajte na ich správne umiestnenie (L - ľavá, R - pravá).

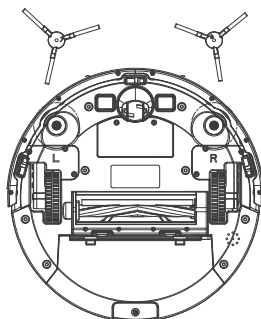

5. POUŽÍVANIE VYSÁVAČA

Do diaľkového ovládača vložte batérie, dodržte správnu polaritu (2 ks, typ batérií AAA).

5.1 ZAPNUTIE VYSÁVAČA

1. Stlačte a podržte tlačidlo **C1**.
2. Rozsvieti sa svetelná kontrolka prevádzky **C4**.

5.2 NABÍJANIE AKUMULÁTORA

1. Skontrolujte, či je nabíjaciu stanicu správne pripojená k el. sieti (kontrolka **D1** bude blikať).
2. Položte vysávač do blízkosti nabíjacej stanice a stlačte tlačidlo **F6** na diaľkovom ovládači. Pokiaľ je akumulátor príliš vybitý, umiestnite vysávač správnym spôsobom priamo na nabíjaciu stanicu.

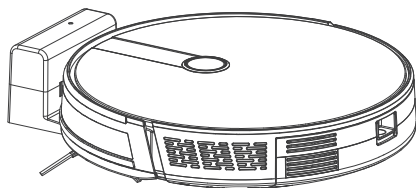

Nastavený výkon	Doba prevádzky *
MIN	cca 140 minút
NORMAL	cca 100 minút
MAX	cca 60 minút

* **Poznámka:** Uvedené doby prevádzky vychádzajú z interného testovania spoločnosti ETA a platia iba pre nový a plne nabitý akumulátor. V závislosti na starobe a opotrebení akumulátora doba prevádzky klesá.

Poznámky

- Štandardná doba nabíjania je cca 5-6 hod.
- Po skončení upratovania vysávač automaticky vyhľadáva nabíjajúcu stanicu.
- Prehľad stavu akumulátora ľahko zistíte pomocou aplikácie "ETA SMART". Pomocou aplikácie je možné tiež kedykoľvek vysávač poslať späť na nabíjajúcu stanicu.

5.3 SPUSTENIE / POKOTOVOSTNÝ REŽIM / REŽIM SPÁNKU

Spustenie (Upratovanie)

Stlačením tlačidla **C1** na ovládacom paneli alebo pomocou diaľkového ovládača **F** uvediete vysávač do prevádzky.

Pohotovostný režim (Pauza)

Stlačením tlačidla **C1** na ovládacom paneli alebo tlačidla **F2** na diaľkovom ovládači prerušíte prebiehajúce upratovanie a uvediete vysávač do pohotovostného režimu. Kontrolka prevádzky **C4** v tomto stave svieti prerušovane.

Režim spánku

Pokiaľ je vysávač v pohotovostnom režime a nie je mu zadaná po dobu 10 minút žiadna úloha, tak automaticky prejde do režimu spánku.

Poznámka

Z režimu spánku uvediete vysávač do pohotovostného režimu stlačením **C1** na ovládacom paneli alebo tlačidla **F2** na diaľkovom ovládači.

5.4 REŽIMY UPRAŤOVANIA A FUNKCIE VYSÁVAČA BEZ VYUŽITIA APLIKÁCIE ETA SMART

Manuálne ovládanie

Pomocou smerových tlačidiel **F3** je možné vysávač manuálne ovládať a upratovať s ním iba tam, kde je to potrebné.

Automatické upratovanie (AUTO)

Stlačením tlačidla **C1/F2/F7** spustíte automatické upratovanie (ozve sa akustické upozornenie). Pokiaľ automatické upratovanie spustíte tlačidlom **F7** alebo budete chcieť počas upratovania nastaviť úroveň sacieho výkonu, tak na displeji diaľkového ovládača budú svietiť symboly "✱" a "▣▣▣▣". Pokiaľ na spustenie automatického upratovania použijete tlačidlo **C1/F2**, tak na displeji bude svietiť iba aktuálny čas. Vysávač sa pri upratovaní pohybuje postupne a systematicky v priestore podľa naprogramovanej trasy. Hneď ako vysávač uprace celý dostupný priestor, tak automaticky vyhľadá nabíjajúcu stanicu. Jedná sa o najpoužívanejší spôsob upratovania.

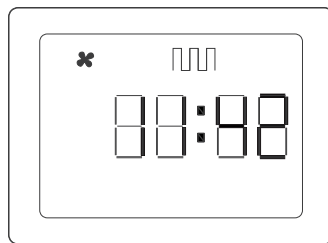

Upratovanie miestnosti (ROOM)

Opakovaným stlačením tlačidla **F8** nastavte režim upratovania miestnosti (ozve sa akustické upozornenie). Na displeji diaľkového ovládača budú svietiť symboly "✱ ✱" a "▣▣". Vysávač sa pri tomto režime upratovania pohybuje voľne v priestore. Pred spustením tohto upratovania zavrite dvere príslušnej miestnosti, ktorú chcete upratať. Tento režim upratovania je vhodný pre upratovanie iba jednej miestnosti. Po uprataní vysávač automaticky vyhľadá nabíjajúcu stanicu.

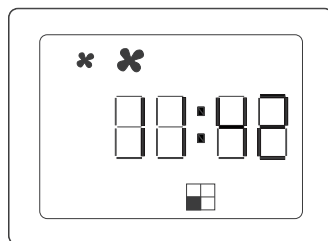

Upratovanie pozdĺž stien (EDGE)

Opakovaným stlačením tlačidla **F8** nastavte režim upratovania pozdĺž stien (ozve sa akustické upozornenie). Na displeji diaľkového ovládača budú svietiť symboly "✱" a "▣". Vysávač sa pri tomto režime bude sústrediť na upratovanie pozdĺž stien (nábytku). Po uprataní vysávač automaticky vyhľadá nabíjajúcu stanicu.

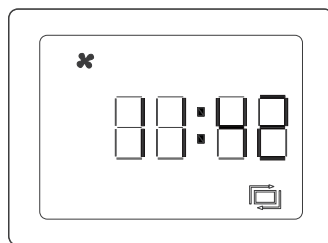

Nastavenie úrovne sacieho výkonu

Úroveň sacieho výkonu je možné nastavovať iba v režime automatického upratovania (AUTO). Po spustení vysávača do tohto režimu môžete tlačidlom **F7** prepínať medzi jednotlivými úrovňami sacieho výkonu. K dispozícii sú celkom 3 úrovne sacieho výkonu. Pri nasadenom mopovacom nadstavci tiež nie je možné meniť úroveň sacieho výkonu.

Návrat do nabíjacej stanice

V režimoch automatického upratovania a upratovania pozdĺž stien disponuje vysávač funkciou automatického návratu do nabíjacej stanice po dokončení upratovania (ozve sa akustické upozornenie). Vysávač môžete do nabíjacej stanice odoslať tiež pomocou tlačidla **F6** na diaľkovom ovládači.

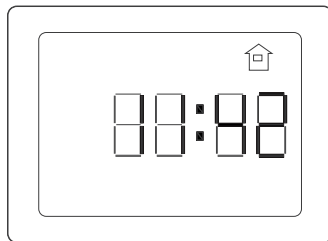

Funkcia mopovania

Pomocou tlačidla **F8** nastavte funkciu mopovania. Na displeji diaľkového ovládača bude svietiť symbol "  ". Túto funkciu nie je možné využívať iba s nainštalovaným mopovacím nastavcom **G**.

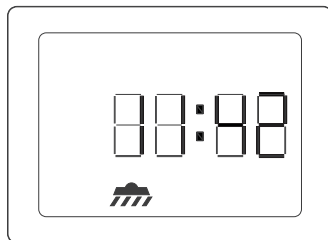

5.5 AKTUÁLNY ČAS A PLÁNOVANÉ UPRATOVANIE

Pre správnu funkciu plánovaného upratovania je nutné najprv nastaviť aktuálny čas na diaľkovom ovládači.

Upozornenie

Ak vyberiete batérie z diaľkového ovládača, tak dôjde k zmazaniu aktuálneho času a času plánovaného upratovania.

Nastavenie aktuálneho času

1. Uistite sa, že je vysávač zapnutý.
2. Namierte diaľkový ovládač smerom k vysávaču a stlačte tlačidlo **F5**. Číselná hodnota pre nastavenie hodín začne blikať.
3. Potom môžete pomocou tlačidiel **F3** nastaviť čas (VPRED/ VZAD - nastavenie číselnej hodnoty; VĽAVO/VPRAVO - prepínanie medzi nastavením hodnoty hodín a minút).
4. Nastavený čas potvrdíte stlačením tlačidla **F5**.

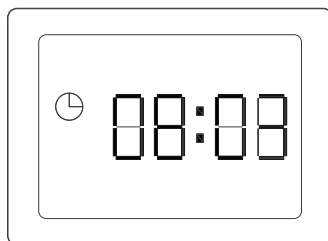

Poznámka

Pri nastavovaní aktuálneho času vždy mierte diaľkovým ovládačom na vysávač a dodržujte vzdialenosť maximálne 3 m.

Nastavenie plánovaného upratovania

1. Uistite sa, že je vysávač zapnutý.
2. Namierte diaľkový ovládač smerom k vysávaču a stlačte tlačidlo **F4**. Číselná hodnota pre nastavenie hodín začne blikať.
3. Potom môžete pomocou tlačidiel **F3** nastaviť čas plánovaného upratovania (VPRED/VZAD - nastavenie číselnej hodnoty; VĽAVO/VPRAVO - prepínanie medzi nastavením hodnoty hodín a minút).
4. Pre potvrdenie a uloženie nastaveného času plánovaného upratovania stlačte tlačidlo **F4**.

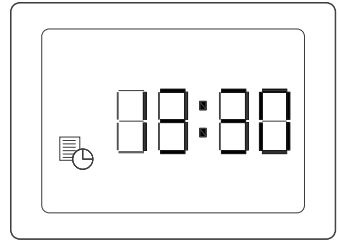

Poznámky

- Pri nastavovaní času plánovaného upratovania vždy mierte diaľkovým ovládačom na vysávač a dodržujte vzdialenosť maximálne 3 m.
- Plánované upratovanie je možné aktivovať/deaktivovať dlhým stlačením tlačidla **F4**. Pokiaľ je plánované upratovanie aktivované, tak na displeji diaľkového ovládača bude svietiť symbol "📄⊕".

5.6 POUŽITIE MOPOVACIEHO NADSTAVCA

1. Do spodnej časti mopovacieho nadstavca správne prichyťte mop **G4**. Mop pred použitím namočte a vyžmýkajte.

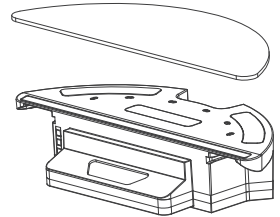

2. Odklopte gumovú zátku **G2** a naplňte mopovací nadstavec vodou.

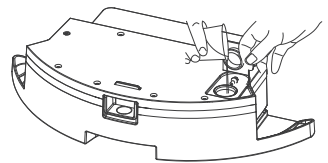

3. Umiestnite mopovací nadstavec na svoje miesto do vysávača.

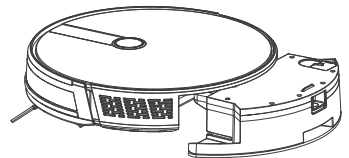

4. Zapnite vysávač do požadovaného režimu upratovania.

Poznámky

- Pri mopovaní odporúčame upratovať po jednotlivých miestnostiach.
- Vysávač pri mopovaní kontrolujte a podľa potreby do mopovacieho nadstavca doplňte vodu, prípadne opláchnite mop.
- Nepoužívajte mopovací nadstavec na koberecch a zabráňte prípadnému nájazdu vysávača na koberec.
- Po použití mopovací nadstavec odoberte a vyčistite. Nenechávajte ho nainštalovaný na vysávači behom nabíjania.

5.7 POUŽITIE MAGNETICKEJ PÁSKY

Upozornenie

Magnetická páska nie je súčasťou balenia. Je možné ju dokúpiť (viď. odstavec **3.8 ZOZNAM NÁHRADNÝCH DIELOV**).

Magnetická páska vytvára virtuálnu stenu, ktorá nedovolí vysávaču pokračovať ďalej. Môžete tak ohraničiť oblasti, kde nevyžadujete upratovanie.

Aby ste zaistili maximálnu účinnosť, vždy položte magnetickú pásku na plochu a na rovnú podlahovú plochu (môžete ju umiestniť aj pod koberec). Pásku je možné nastrihať podľa individuálnych potrieb danej miestnosti (minimálna dĺžka ustrihnutého kúska je 50 cm).

6. APLIKÁCIA ETA SMART

Vysávač je možné ovládať v zjednodušenom režime pomocou tlačidiel na ovládacom paneli **C** alebo pomocou diaľkového ovládača **F** (viď. vyššie). **Na využitie jeho plného potenciálu je však potrebná inštalácia a použitie chytrej aplikácie "ETA SMART", ktorá rozšíri jeho funkčnosť a užívateľský komfort.**

Všetky ďalšie informácie, návod na obsluhu aplikácie, inštrukcie a rady k úspešnému spárovaniu s domácou sieťou nájdete na adrese:

www.eta.cz/robot/

Aplikáciu nájdete v databáze aplikácií Apple Store či Google Play alebo môžete pre urýchlenie použiť nasledujúci QR kód:



Poznámky

Pokiaľ nie je QR kód aktívny, vyhľadajte aplikáciu manuálne podľa názvu.

7. ÚDRŽBA VYSÁVAČA

Údržbu a čistenie robte pravidelne v závislosti na frekvencii používania, a tiež podľa objemu upratovania. Vo viac znečistenom prostredí (domácnosť s domácimi maznáčikmi) bude nutná častejšia údržba. **Zanedbanie údržby môže spôsobiť poškodenie vysávača a jeho súčastí!**

7.1 ČISTENIE NABÍJACÍCH KONTAKTOV

Vypnite vysávač a odpojte nabíjaciu stanicu od el. siete! Očistite nabíjacie kontakty (A3, D3) na vysávači aj na stanici mäkkou suchou handričkou. Čistenie robte aspoň 1x za mesiac. **Na čistenie kontaktov nepoužívajte žiadne agresívne čistiace prostriedky alebo oleje.**

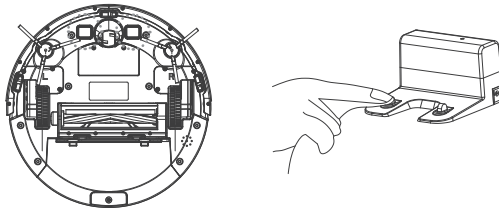

7.2 ČISTENIE ZÁSObNÍKA NA NEČISTOTY A FILTROV

1. Vyberte zásobník na nečistoty **B** z vysávača. Nečistoty zlikvidujte spoločne s bežným komunálnym odpadom.

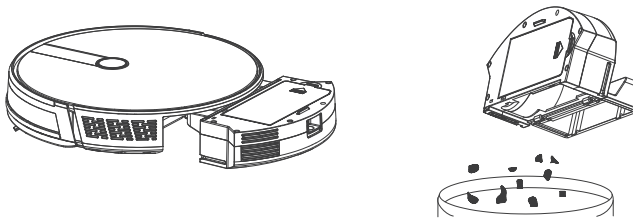

2. Zásobník na nečistoty vyčistíte nástrojom **I** (alebo iným vhodným).
3. Vyberte zo zásobníka na nečistoty filtre a vyčistíte ho nástrojom **I** (alebo iným vhodným). HEPA filter **B3** jemne vyfúkajte alebo vyklepte.

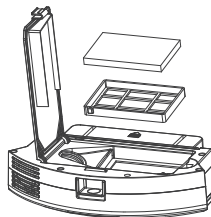

UPOZORNENIE

- Na čistenie filtrov nepoužívajte žiadne agresívne pracie alebo čistiace prostriedky ani horúcu vodu.
- Pre zachovanie filtračných parametrov HEPA filtra odporúčame čistenie suchou cestou.
- **Pokiaľ sa rozhodnete HEPA filter umyť vodou, znížia sa jeho filtračné schopnosti.** Maximálny počet umytia filtra je 3x. Potom je nutné kúpiť nový.
- HEPA filter odporúčame meniť aspoň 2x za rok.
- Filtre nie sú určené na umývanie v umývačke riadu.
- Zanedbanie čistenia a prípadne výmeny filtrov môže viesť k poruche vysávača!

4. Po vykonaní údržby zložte zásobník na nečistoty vrátane filtrov a vložte ho späť do vysávača.

7.3 ČISTENIE HLAVNEJ KEFY

1. Stlačte aretáciu krytu smerom k sebe a odoberte kryt **A9** a vymeňte hlavnú kefu **A8** z vysávača.
2. Vyčistite hlavnú kefu nástrojom na čistenie **I** (alebo iným vhodným). Na odstránenie namotaných vlasov/chlpov môžete použiť tiež nožnice. Kryt hlavnej kefy a priestor pre hlavnú kefu utrite mäkkou suchou handričkou.

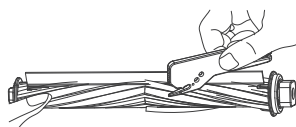
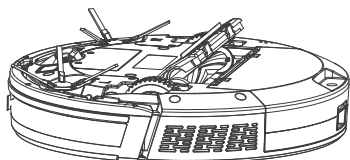

7.4 ČISTENIE POSTRANNÝCH KIEF

Vyberte obe postranné kefy, vyčistite ich a odstráňte z nich namotané vlasy/chlpy).

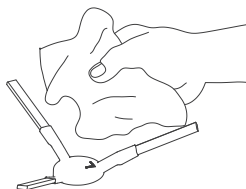
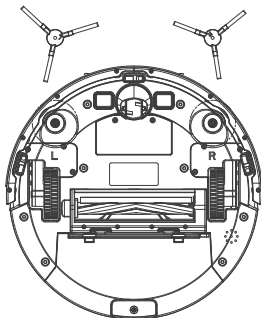

7.5 ČISTENIE KOLIESOK

Vyčistite predné ľavé aj pravé koliesko pomocou nástroja I.

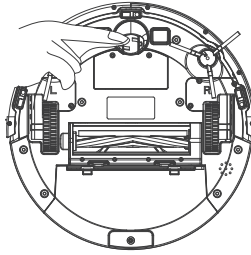

UPOZORNENIE

Na osiach koliesok sa môžu namotávať vlasy/chlpy a prichytávať ďalšie nečistoty. Kolieska pravidelne kontrolujte a čistite.

7.6 ČISTENIE SENZOROV

Po dokončení každého upratovania očistite senzory pomocou nástroja I (alebo iného vhodného).

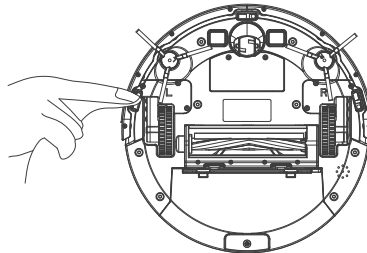

7.7 ČISTENIE MOPOVACIEHO NADSTAVCA

Po každom použití nadstavec odoberte z vysávača. Z nádržky vylejte prebytočnú vodu. Mopovací nadstavec **G** a mopy **G4** opláchnite pod tečúcou vodou.

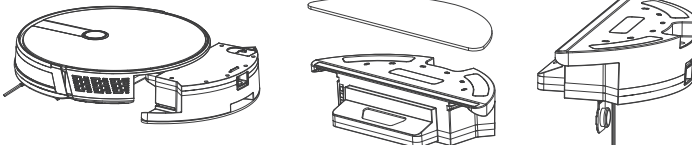

Údržbu rozsiahlejšieho charakteru alebo údržbu, ktorá vyžaduje zásah do vnútorných častí spotrebiča, musí vykonať iba špecializovaný servis!
Nedodržaním pokynov výrobcu zaniká právo na záručnú opravu!

8. RIEŠENIE PROBLÉMOV

Problém	Príčina	Riešenie
Vysávač sa točí na jednom mieste.	Ľavé/pravé koliesko je zaseknuté (ozve sa akustické upozornenie).	Skontrolujte a vyčistite kolieska.
Vysávač stále cúva.	Jeden zo senzorov v prednom nárazníku je znečistený alebo poškodený (ozve sa akustické upozornenie).	Vyčistite senzory predného nárazníka. Pokiaľ problém pretrváva, vyhľadajte autorizované servisné stredisko.
Vysávač neustále naráža do prekážok	Predný nárazník je zaseknutý vplyvom nečistôt.	Skontrolujte a vyčistite predný nárazník.
Vysávač upratuje veľmi krátku dobu.	Akumulátor nie je dostatočne nabitý alebo je na konci svojej životnosti (ozve sa akustické upozornenie).	Plne nabite vysávač. Pokiaľ problém pretrváva, vymeňte akumulátor za nový.
Sací výkon vysávača slabne.	Zásobník na nečistoty je plný alebo sú znečistené filtre.	Skontrolujte a vyčistite zásobník na nečistoty a filtre.

Ďalšie rady a pomoc nájdete na stránkach <http://eta.cz/robot/> alebo v samotnej aplikácii v príslušnej sekcii.

9. TECHNICKÁ ŠPECIFIKÁCIA

Robotický vysávač	
Spotrebič triedy ochrany	III.
Prevádzkové napätie	14,8 V (DC)
Akumulátor	Li-Ion
Kapacita akumulátora	3000 mAh
Doba nabíjania	5-6 hod.
Hmotnosť	2,7 kg
Rozmery	Ø 330 mm x 74 mm
Frekvenčný rozsah	2,4 GHz
Výstupný výkon (EIRP)	15,95 dBm
Bezdrôtová technológia	Wifi
Deklarovaná hodnota emisie hluku tohto spotrebiča je 63 dB, čo predstavuje hladinu „A“ akustického výkonu vzhľadom na referenčný akustický výkon 1 pW.	

Kompatibilita:

Operačný systém smart zariadenia - Android 6.0 a vyšší
- IOS 11.0 a vyšší

Wifi sieť - 2,4 Ghz
- zabezpečenie WPA1 a WPA2 (odporúčanie WPA2)

UPOZORNENIE

Zariadenie nie je možné prevádzkovať na Wifi sieťach zabezpečených protokolom IEEE 802.1X (spravidla firemné Wifi siete).

Napájací adaptér	
Názov výrobcu alebo ochranná známka, obchodné registračné číslo a adresa	ETA
Identifikačná značka modelu adaptéra	GQ12-190060-AG
Vstupné napätie	100-240 V (AC)
Vstupná frekvencia	50/60 Hz
Výstupné napätie	19 V (DC)
Výstupný prúd	0,6 A
Výstupný výkon	11,4 W
Priemerná účinnosť v aktívnom režime	84,42 %
Účinnosť pri malom zaťažení (10 %)	78,08 %
Spotreba energie v stave bez záťaže	0,084 W
Spotrebič triedy ochrany	II.

Nabíjacia stanica	
Spotrebič triedy ochrany	III.
Vstupné napätie	19 V (DC)

Týmto ETA a.s. prehlasuje, že typ rádiového zariadenia ETA2219 je v súlade so smernicou 2014/53/EU. Úplné znenie prehlásenia o zhode EÚ je k dispozícii na tejto internetovej adrese: <http://eta.cz/declaration-of-conformity>

Zmena technickej špecifikácie a obsahu prípadného príslušenstvo podľa modelu výrobku je vyhradená výrobcom. Výrobca si tiež vyhradzuje právo na zmenu/aktualizáciu aplikácie ETA SMART bez predchádzajúceho upozornenia. Charakter týchto zmien/aktualizácii môže spôsobiť, že niektoré informácie či postupy uvedené v tomto návode budú neaktuálne či nebudú popísané.

Záruka 24 mesiacov sa nevzťahuje na zníženie užitočnej kapacity akumulátora z dôvodu jej používania alebo staroby. Užitočná kapacita sa znižuje v závislosti na spôsobe používania akumulátora.

10. EKOLÓGIA



Ak to rozmery umožňujú, na všetkých dieloch sú vytlačené znaky materiálov, ktoré sú použité na obalový materiál, komponenty a príslušenstvo, ako aj na ich recyklovanie. Uvedené symboly na výrobku alebo v sprievodnej dokumentácii znamenajú, že použité elektrické alebo elektronické výrobky nesmú byť likvidované spoločne s komunálnym odpadom. Za účelom správnej likvidácie výrobkov ich odovzdajte na k tomu určených zberných miestach, kde budú prijaté zdarma. Správnu likvidáciu tohto produktu pomôžete zachovať cenné prírodné zdroje a napomáhate prevencii potenciálnych negatívnych dopadov na životné prostredie a ľudské zdravie, čo by mohli byť dôsledky nesprávnej likvidácie odpadov. Pri nesprávnej likvidácii tohto druhu odpadu môžu byť v súlade s národnými predpismi udelené pokuty. Tento spotrebič má dobíjajúcu akumulátorovú batériu Li-Ion s dlhou životnosťou. Po skončení životnosti spotrebiča vybitú batériu demontujte a zlikvidujte prostredníctvom špeciálnych zberných sietí. Ďalšie podrobnosti si vyžiadajte od miestneho úradu.

Vybitú batériu vyberte a zlikvidujte ju prostredníctvom špecializovanej zbernej siete. Batériu nikdy nelikvidujte spálením!

Vybratie akumulátora

Odskrutkujte 2 skrutky krytu priestoru pre akumulátor na spodnej strane vysávača. Vyberte akumulátor a odpojte konektor. Pre odpojenie konektora použite väčšiu silu na prekonanie bezpečnostnej poistky proti samovoľnému rozpojeniu. Potom môžete vložiť a pripojiť nový akumulátor.

OPEN – Otvoriť

HOUSEHOLD USE ONLY — Len na použitie v domácnosti. DO NOT IMMERSE IN WATER. OR OTHER LIQUIDS — Neponárať do vody alebo iných tekutín.



TO AVOID DANGER OF SUFFOCATION, KEEP THIS PLASTIC BAG AWAY FROM BABIES AND CHILDREN. DO NOT USE THIS BAG IN CRIBS, BEDS, CARRIAGES OR PLAYPENS. THIS BAG IS NOT A TOY. — Nebezpečenstvo udusenía. Nepoužívajte toto

vrecúško v kolískach, postieľkach, kočkoch alebo detských ohrádkach. PE vrecko odkladajte mimo dosahu detí. Vrecko nie je na hranie.



- Čítajte návod na obsluhu

 - Odnímateľná napájacia jednotka



UPOZORNENIE

eta 2219

USER MANUAL

Dear customer, thank you for purchasing our product. Please read the operating instructions carefully before putting the appliance into operation and keep the instructions including the warranty, the receipt and, if possible, the box with the internal packing.

1. GENERAL SAFETY INSTRUCTIONS



- Consider the instructions for use as a part of the appliance and pass them on to any other user of the appliance.
- Check whether the data on the type label correspond with the voltage in electric socket.
- **Never use the appliance if its power cord or adaptor is damaged, if it does not work properly, if it fell down and was damaged.**
In this case take the appliance to a special service to check its safety and proper function.
- The product is intended for home use and similar (in shops, offices and similar workplaces, in hotels, motels and other residential environments, in facilities providing accommodation with breakfast). It is not intended for commercial use!
- This appliance can be used by children aged from 8 years and above and persons with reduced physical, sensory or mental capabilities or lack of experience and knowledge if they have been given supervision or instruction concerning use of the appliance in a safe way and understand the hazards involved. Children shall not play with the appliance. Cleaning and user maintenance shall not be made by children without supervision.
- Before replacing accessories or accessible parts, which move during operation, before assembly and disassembly, before cleaning or maintenance, turn off the appliance!
- If the power cord of the adaptor is corrupted, it has to be replaced by the manufacturer, its service technician or a similarly qualified person so as to prevent dangerous situations.
- Never use the appliance if its adaptor or plug is damaged, if it does not work properly, if it fell down and was damaged or if it fell to water. In this case take the appliance to a special service to check its safety and proper function.
- In order to ensure safety and proper function of the appliance, use only original spare parts and accessories approved by the manufacturer.
- If the adaptor of the appliance is corrupted, it has to be replaced by the manufacturer, its service technician or a similarly qualified person so as to prevent dangerous situations.
- **WARNING:** To charge the battery, use only the network adapter supplied with this appliance.

- To power the appliance, only apply safe small voltage in accordance with the type plate.
- Don't put hands close to rotating part.
- **Never immerse the vacuum cleaner into water (even its parts)!**
- Never vacuum without a properly inserted filtration system and micro-filters.
- Do not vacuum sharp objects (e.g. **glass, shatter**), hot, flammable, explosive items (e.g. **ash, hot cigarette butts, gasoline, thinners and aerosol vapours**) or greases (e.g. **fats, oils**), caustic agents (e.g. acids, solvents). Vacuuming these objects may lead to damage of the dust filters, or the vacuum cleaner.
- Pores of the filters may be clogged when vacuum cleaning very fine dust (e.g. **fine sand, cement dust, plaster**). Thus, air permeability will be reduced and the suction performance will drop. In this case, clean the filters even though the dust container is not full yet.
- Always switch off the vacuum cleaner first and disconnect the power cord from power supply and only then empty the dust container, clean/replace micro-filters, clean the vacuum cleaner or its accessories.
- Never leave the vacuum cleaner exposed to weather conditions (**rain, frost, direct sun radiation**, etc.).
- Never use the appliance for any other purpose than for the intended purpose described in these instructions for use!
- Disconnect the appliance from the mains when not in use for a long period.
- Secure please gaps on the floor (eg, Threshold Strip) to avoid damaging the rotating brushes. These joints may also limit the vacuum cleaner jams bristle of brush into the gaps.
- This device can not be used on a carpet whose pile length is over 1 cm. At the same time, the vacuum cleaner may not function properly on some types of dark carpets which surface „deceives" the sensors an can cause chaotic movements of the vacuum cleaner or its failure to reach some parts of the floor.
- The robot vacuum can go over threshold strips up to 1,5 cm in height.
- Remove the battery when the vacuum cleaner is not in use.
- Make precautions to solve the problem which may make the cleaning in trouble, such as:
 - Keep the easily knock over objects in a safe place.
 - Permian the edge of the carpet.
 - The hanging table cloth and curtain should not touch the ground.
 - The flammable object should be cut from the fire source.
 - Sort out the tangled power cord on the floor.
 - Pick up the newspaper, book, magazine and large piece of paper scattered on the floor.
- Check whether the main brush is correctly fixed inside the robot before cleaning.
- Examine if the dustbin is empty and insure it is fixed before it works.
- See if up-ground height sensor are wiped clean.
- If you only need to clean one room, please close the door.
- If the room which needs to be cleaned wants a partition, you can place the virtual wall, at the same time, check the facing opening width.
- Please be aware that device needs 8 cm of clearance underneath furniture so that it will not become trapped.
- Do NOT drop the Robot, should this happen, run the Robot to see that everything is okay before letting it operate by itself without you being present.
- If the battery is leaking, remove it immediately; it can damage the vacuum cleaner.
- Keep batteries out of reach of children and incapacitated people. A person, who would swallow the batteries, must seek medical help immediately.
- Dispose of a discharged battery in a suitable way.
- Never use the appliance for any other purpose than for the intended one described in these instructions for use! This appliance is not intended for outdoor use.













- The manufacturer is not responsible for damage caused by improper use of the appliance and the accessories and its guarantee for the appliance does not apply in situations when the safety warnings above are not complied with. Failure to replace or maintain all filters regularly and also using non-original filters, the properties of which resulted in failure or damage of the vacuum cleaner is also understood to be improper use of the appliance.





Wireless connection and compatibility

- The ETA company cannot be liable in any way for any incidental, indirect or consequential damages, or for any loss of data or loss due to information leakage during wireless communication.
- Successful wireless communication cannot be guaranteed 100% on all Smart devices and Wifi networks (routers). Due to the variety of devices on the market, there may be cases where the character or specification of a given smart device or Wifi network (router) makes connection impossible or is in some way disturbed. In addition, several factors, including hardware and software configuration, also affect the success of wireless communication over a Wifi network. The connection between the robot and your Wifi network can also be adversely affected by the surrounding Wifi networks that they can be tuned to the same channel and disrupt connections (e.g. in housing estates, apartment buildings, etc.). These facts are not a reason to claim the appliance.

The application is owned and operated by a third party (hereinafter the “Subject”) different from HP TRONIC Zlín, Ltd. (hereinafter the „Seller“). No personal information is transmitted between the Subject and the Seller. When registering for the application, the customer transfers the personal data directly to the Subject, which becomes the personal data controller.

The Application and the associated privacy policy are governed by the Rules of the Subject.

 <p>No one else can disassemble maintain or. Transform the product except the maintenance technicians designated by our company or it may cause fire electric shock or personal injury.</p>	 <p>Don't use other charger but the equipped one of the Robot, or it may cause product damage, electric shock or fire due to high voltage.</p>
 <p>Don't touch high-voltage power cord of the electric appliance with your wet hand, or it may cause electric shock.</p>	 <p>Don't bend the power cord overly or place weight on it, or it may cause power cord damage, fire or electric shock.</p>
 <p>Don't twist your clothes or any part of your body (head, finger, etc.) into the brush or wheel of the Robot, or it may cause personal injury.</p>	 <p>Don't approach cigarette, lighter, match and other heat objects or combustible materials such as the gasoline cleaner.</p>
 <p>Don't use the Cleaner in commercial places, or the Cleaner may be damaged by excessive use.</p>	 <p>Insert the power cord of the charger well or it may cause electric shock, short circuit, smoking or fire.</p>
 <p>Check whether the adapter and connector are connected well, or it may cause charging failure or even fire.</p>	 <p>Remove all easily damaged objects (including luminous objects, fabrics, glass bottles, etc.) before using, or it may cause damage to these objects or affect the using of the cleaner.</p>
 <p>Please use the Cleaner cautiously in the presence of the children to avoid frightening or harming them.</p>	 <p>Don't stand or sit on the Cleaner, or it may cause damage to the Cleaner or personal injury.</p>

 Don't make the Cleaner take in water and other liquors for fear of the product damage.	 Don't use the Cleaner on small tables and chairs or other small space, otherwise the Cleaner may be damaged.
 Don't use the Cleaner outdoors, or it may cause the product damage.	 Don't leave movable thread, wire and other objects with the length of more than 150 mm on the ground or the brush may be entangled.



2. APPLICABILITY



The product, mainly applicable to home, hotel rooms and small office, is good for cleaning to various short-haired carpet, wood floor, hard floor, ceramic tile, etc.

Since the vacuum cleaner moves freely in the space of your home, it is necessary to adapt the environment to this fact. Before use, remove all unwanted objects (stretched cables, scattered clothes, papers, bags, etc.) from the floor that could impede the movement of the vacuum cleaner or, conversely, fragile objects (e.g. glass and ceramic vases) that could be damaged by the vacuum cleaner.

3. PRODUCT COMPONENTS

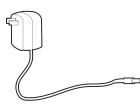
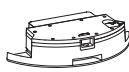
3.1 PACKAGE CONTENTS

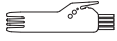
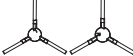
Item	Description	Designation	Quantity
	Robotic vacuum cleaner	A	1
	Charger station	D	1
	Remote control	F	1
	Power adapter	E	1
	Mop extension	G	1

Item	Description	Designation	Quantity
	Mop	G4	2
	Cleaning tool	I	1
	Side brushes	A7	2
	HEPA filter	B3	1

3.2 ROBOTIC VACUUM CLEANER

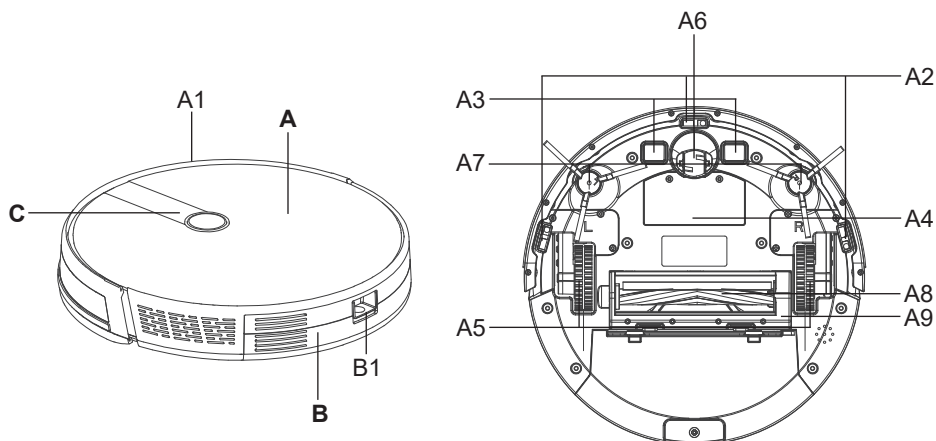

A – Robotic vacuum cleaner

- A1 – Front bumper
- A2 – Sensors against falling downstairs
- A3 – Charging contacts
- A4 – Storage battery compartment cover
- A5 – Drive Wheels (Left / Right)
- A6 – Front wheel
- A7 – Side brushes
- A8 – Main brush
- A9 – Main brush cover

B – Dirt hopper

- B1 – Dirt tank release button

C – Control panel

3.3 DUSTBIN

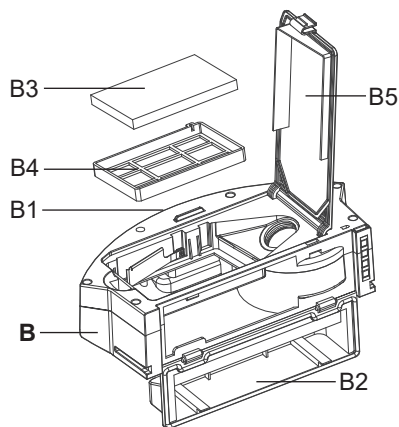

- B – Dirt hopper**
 B1 – Dirt tank release button
 B2 – Dirt tank
 B3 – HEPA filter
 B4 – Protective filter
 B5 – Lid part with filters

3.4 CONTROL PANEL

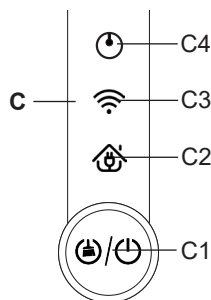

- C – Control panel**
 C1 – Button ON / OFF / AUTO (automatic cleaning) / STOP
 (PAUSE)
 C2 – Charging light
 C3 – Wifi light
 C4 – Operation light

3.5 CHARGER STATION

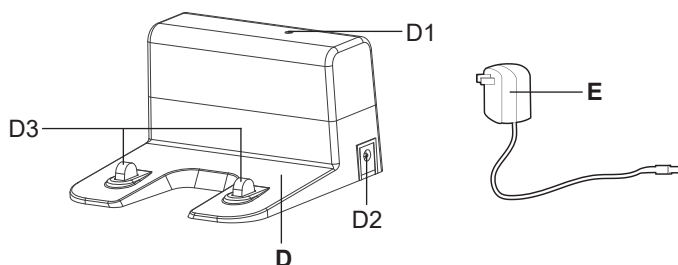

- D – Charger station**
 D1 – Operation indicator
 D2 – Power adapter connector
 D3 – Charging contacts

- E – Power adapter**

3.6 REMOTE CONTROL

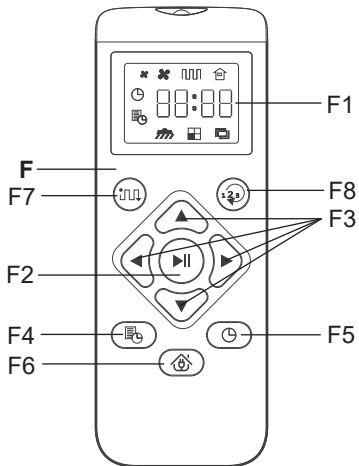

F – Remote control

F1 – Display

F2 – Smart (automatic cleaning) / STOP (PAUSE) / button

F3 – Directional buttons for manual control (FORWARD / ROTATION (180°) / RIGHT / LEFT)

F4 – Button for setting the scheduled cleaning time

F5 – Button for setting the current time

F6 – Button for return to charging station

F7 – Button for automatic cleaning + button setting the suction power level

F8 – Button for setting the cleaning mode

3.7 MOP EXTENSION

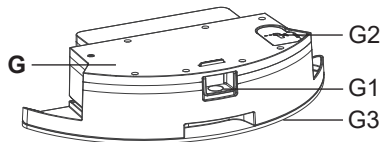

G – Mop extension

G1 – Mop attachment lock button

G2 – Rubber stopper

G3 – The lower part for attaching the mop

G4 – Mop



3.8 SPARE PARTS LIST

Side brushes (left + right): ETA221900030

HEPA filter: ETA221900010

Mop: ETA221900060

Main brush ETA221900080

Charging station ETA221900140

Magnetic tape: ETA221900290

4. PREPARATION FOR USE

Remove all packing material, remove vacuum cleaner and accessories.
Remove any adhesive, stickers, or paper from the vacuum cleaner.

4.1 VACUUM CLEANER PREPARATION

According to use, install the dustbin **B** or moping attachment **G**.

4.2 CHARGER STATION INSTALLATION

1. Place the charging station on the floor. Make sure there is enough space on the sides of the base (at least 0.5 m) and in front of the base (at least 1.5 m).

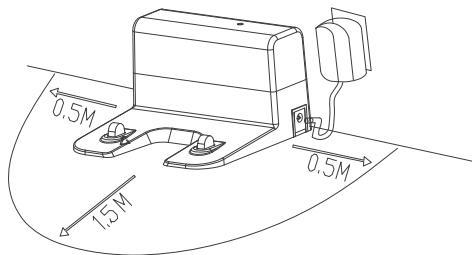

2. Connect the adapter to the charging station and then to the wall outlet.

4.3 INSTALLATION OF SIDE BRUSHES

Install the side brushes. Make sure they are in the correct position (L - left, R - right).

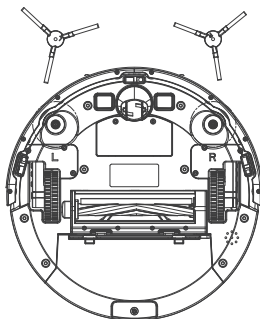

5. VACCUM CLEANER USE

Insert the battery into the remote control, observe correct polarity (2 pieces, battery type AAA).

5.1 SWITCHING ON THE VACUUM CLEANER

1. Press and hold the **C1** button.
2. The **C4** operation light comes on.

5.2 BATTERY CHARGING

1. Check that the charging station is properly connected to the mains.
2. Place the vacuum cleaner near the charging station and press the **F6** button on the remote control. If the battery is too low, place directly and correctly the vacuum cleaner on the charging station.

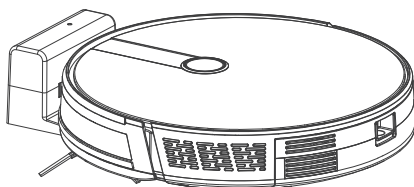

Set power	Running Time *
MIN	Approx. 140 minutes
NORMAL	Approx. 100 minutes
MAX	Approx. 60 minutes

* **Note:** The stated operating times are based on ETA's internal testing and only apply to a new and fully charged battery. Depending on the age and wear of the battery, the operating time decreases.

Remarks

- The standard charging time is approx. 5-6 hours.
- After cleaning, the vacuum cleaner will automatically search for the charging station.
- The "ETA SMART" application makes it easy to find out the battery status. The application can also be sent back to the charging station at any time.

5.3 START / STANDBY / SLEEP MODE

Start (Cleaning)

Press the **C1** button on the control panel or using the remote control **F** start the vacuum cleaner.

Standby mode (Pause)

Press the **C1** button on the control panel or the **F2** button on the remote control to interrupt the ongoing cleaning and put the vacuum cleaner in standby mode. In this state, the **C4** operation indicator light flashes.

Sleep mode

If the vacuum cleaner is in standby mode and no task is assigned to it for 10 minutes, it will automatically go into sleep mode.

Note

From sleep mode, press **C1** on the control panel or key **F2** on the remote control to put the vacuum cleaner into standby mode.

5.4 CLEANING MODES AND DEVICE FUNCTIONS WITHOUT USING THE ETA SMART APPLICATION

Manual operation

You can operate the device manually using **F3** direction buttons and clean only the areas where cleaning is necessary.

Smart automatic cleaning (AUTO)

Press the **C1/F2/F7** button to start automatic cleaning. (acoustic warning will sound) If you start automatic cleaning with the **F7** key or if you want to set the suction power level during cleaning, the "✱" and "□□□□" symbols will light up on the remote control display. If you use the **C1/F2** button to start automatic cleaning, only the current time will light up on the display. During cleaning, the vacuum cleaner moves gradually and systematically in the space according to the programmed route. As soon as the vacuum cleaner cleans the entire available space, it automatically searches for the charging station. This is the most used method of cleaning.

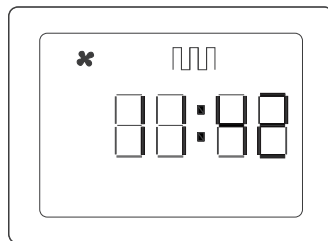

Room cleaning (ROOM)

Press **F8** button repeatedly to set the room cleaning mode (acoustic warning will sound). The symbols will light up on the remote control display "✱ ✱" and "□□". The vacuum cleaner moves freely around the room during this cleaning mode. Before starting this cleaning, close the door of the room you want to clean. This cleaning mode is suitable for cleaning only one room.

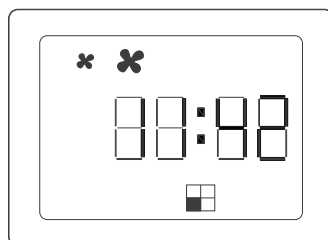

Cleaning along the walls (EDGE)

Press **F8** button repeatedly to set the cleaning mode along the walls (acoustic warning will sound). The symbols "✱" and "□" will light up on the remote control display. In this mode, the vacuum cleaner will focus on cleaning along the walls (furniture). After cleaning, the vacuum cleaner automatically searches for the charging station.

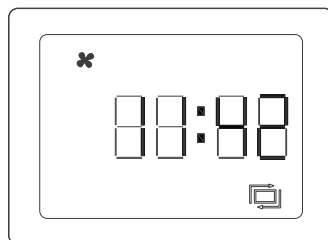

Suction power level setting

The suction power level can only be set in automatic (AUTO) cleaning mode. After starting the vacuum cleaner in this mode, you can switch between the individual suction power levels with the **F7** key. There are a total of 3 levels of suction power. It is also not possible to change the suction power level when the mop attachment is fitted.

Return to the charging station

In the modes of automatic cleaning and cleaning along the walls, the vacuum cleaner has the function of automatic return to the charging station after the cleaning is completed (acoustic warning will sound). You can also send the vacuum cleaner to the charging station using the **F6** button on the remote control.

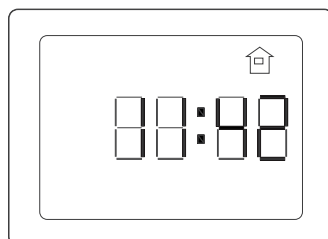

Mopping function

Use the **F8** key to set the moping function. The symbol "  " will light up on the remote control display. This function can only be used with the **G** mop attachment installed.

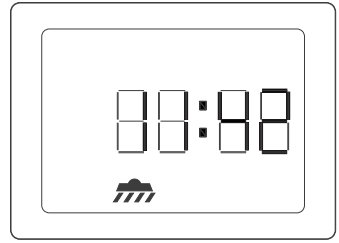

5.5 CURRENT TIME AND SCHEDULED CLEANING

For the scheduled cleaning to function properly, the current time must first be set on the remote control.

Warning

If you remove the batteries from the remote control, the current time and the scheduled cleaning time will be deleted.

Current time setting

1. Make sure the vacuum cleaner is switched on.
2. Aim the remote control towards the vacuum cleaner and press the **F5** key. The numeric value for setting the clock starts flashing.
3. Then you can use the **F3** keys to set the time (FORWARD / BACKWARD - setting a numerical value; LEFT / RIGHT - switching between setting the value of hours and minutes).
4. To confirm the set time, press the **F5** key.

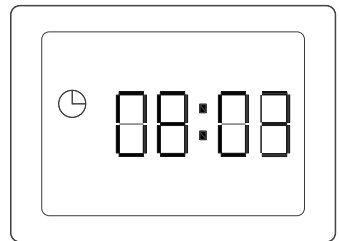

Note

When setting the current time, always point the remote control at the vacuum cleaner and keep a maximum distance of 3 m.

Scheduled cleaning setting

1. Make sure the vacuum cleaner is switched on.
2. Aim the remote control towards the vacuum cleaner and press the **F4** button. The numeric value for setting the clock starts flashing.
3. Then you can use the **F3** keys to set the time of the scheduled cleaning (FORWARD / BACKWARD - setting a numerical value; LEFT / RIGHT - switching between setting the value of hours and minutes).
4. To confirm and save the set scheduled cleaning time, press the button **F4**.

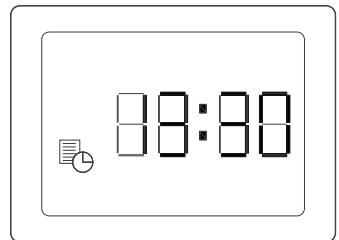

Note

- When setting the time of the scheduled cleaning, always point the remote control at the vacuum cleaner and keep a maximum distance of 3 m.
- Scheduled cleaning can be activated / deactivated by long pressing the **F4** key. If the scheduled cleaning is activated, the "📅" symbol will light up on the remote control display.

5.6 USING THE MOPING ATTACHMENT

1. Attach the **G4** mop to the lower part of the moping attachment correctly. Soak and wring the mop before use.

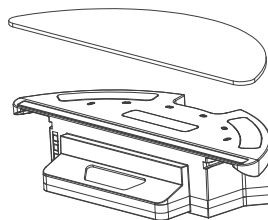

2. Open the rubber stopper **G2** and fill the mop attachment with water.

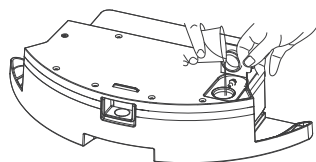

3. Place the mop attachment in place in the vacuum cleaner.

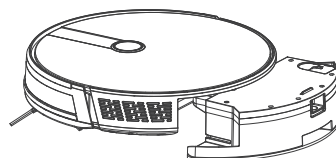

4. Switch the vacuum cleaner to the desired cleaning mode.

Notes

- When mopping, we recommend cleaning the individual rooms.
- When mopping, check the vacuum cleaner and add water to the moping attachment, if necessary, or rinse the mop.
- Do not use the mop attachment on carpets and prevent the vacuum cleaner from hitting the carpet.
- Remove and clean the moping attachment after use. Do not leave it installed on the vacuum cleaner while charging.

5.7 USING MAGNETIC TAPE**Notice**

Magnetic tape is not included in the package. However, it can be purchased separately (see paragraph **3.8 SPARE PARTS LIST**).

The magnetic tape creates a virtual wall that will not allow the vacuum cleaner to continue. This allows you to demarcate areas where cleaning is not required.

To ensure maximum efficiency, always place the magnetic tape flat and on a flat floor (you can also place it under the carpet). The tape can be cut according to the individual needs of the room (minimum length of the cut piece is 50 cm).

6. APPLICATION ETA SMART

In the simple operation mode, the device can be controlled using buttons on control panel **C** or remote control **F** (see above). **In order to use all device's functions, you will have to install and use smart app "ETA SMART", allowing extension of vacuum cleaner functionality and increased user comfort.**

All other information, operating instructions of the app, instructions and hints for successful pairing with home network can be found at:

www.etasince1943.com/robot

The app is available from Apple Store or Google Play database (or use the following QR code for easy installation:



Remarks

If QR code is not active, find the app manually (by its name).

7. VACUUM CLEANER MAINTENANCE

Carry out maintenance and cleaning regularly, depending on the frequency of use and the amount of cleaning. In a more polluted environment (a pet household), more frequent maintenance will be required. **Failure to carry out maintenance may damage the vacuum cleaner and its components!**

7.1 CHARGING CONTACTS CLEANING

Switch off the vacuum cleaner and disconnect the charging station from the power supply! Clean the charging contacts (**A3, D3**) on the vacuum cleaner and on the station with a soft dry cloth. Clean at least once a month. **Do not use aggressive cleaning agents or oils to clean the contacts.**

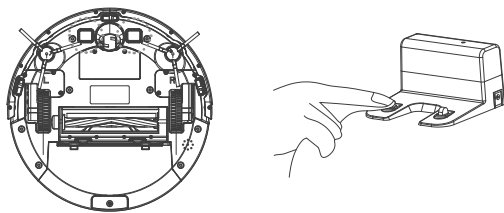

7.2 DIRT TANK AND FILTERS CLEANING

1. Remove the dirt tank **B** from the vacuum cleaner. Dispose of dirt together with normal household waste.

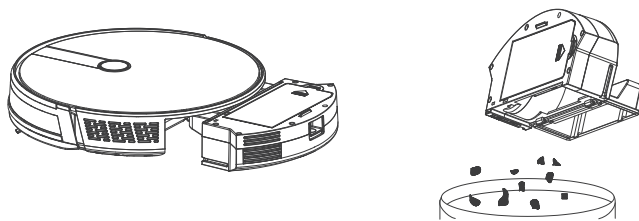

2. Clean the dirt tank with the tool **I** (or other suitable).
3. Remove the filters from the dirt tank and clean them with tool **I** (or other suitable). Blow or knock the HEPA filter **B3** gently.

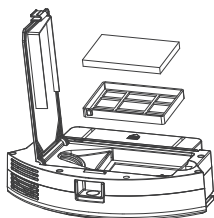

NOTICE

- For filters cleaning do not use aggressive detergents or cleaning agents or hot water
- Dry cleaning is recommended to maintain HEPA filter parameters.
- **If you choose to wash the HEPA filter with water, its filtering ability will be reduced.**
- The maximum number of filter washes is 3x. Then it is necessary to buy a new one.
- It is recommended to change the HEPA filter at least twice a year.
- The filters are not intended for use in a dishwasher.
- Cleaning failure and possibly filters replacing can lead to malfunction of the vacuum cleaner!

4. After maintenance, remove the dirt tank including filters and put it back in the vacuum cleaner.

7.3 MAIN BRUSH CLEANING

1. Press the cover towards you and remove the cover **A9** and remove the main brush **A8** from the vacuum cleaner.
2. Clean the main brush with the cleaning tool **I** (or other suitable). You can also use scissors to remove tangled hair / hair. Wipe the main brush cover and main brush compartment with a soft, dry cloth.

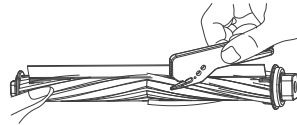
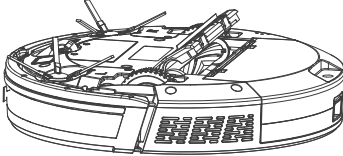

7.4 SIDE BRUSHES CLEANING

Remove the two side brushes, clean them and remove the twisted hair / pet's hair).

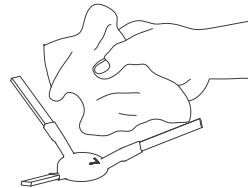
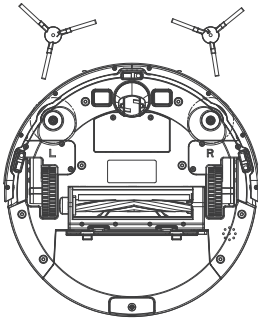

7.5 WHEELS CLEANING

Clean the front, left and right wheels with the I device.

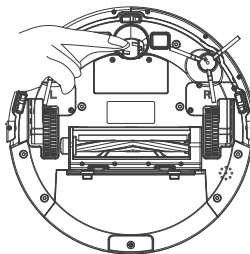

NOTICE

Some hair / pet's hair may be wrapped around the wheel axes and other dirt may stick. Inspect and clean the wheels regularly.

7.6 SENSORS CLEANING

After each cleaning, clean the sensors with tool I (or another suitable one).

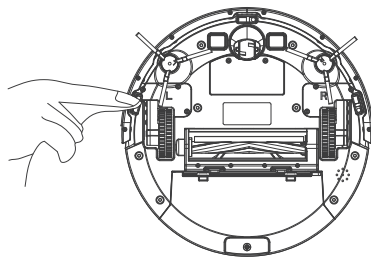

7.7 MOP EXTENSION CLEANING

Remove the extension from the vacuum cleaner after each use. Pour excess water from the reservoir. Rinse the mop extension under running water.

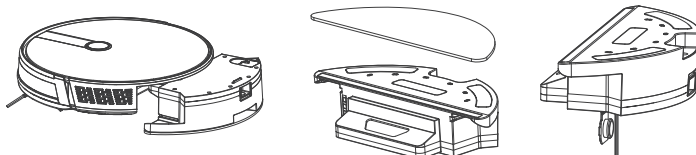

More extensive maintenance or maintenance requiring intervention in the inner parts of the appliance must be carried out by a professional service! Failure to comply with the instructions of the manufacturer will lead to expiration of the right to guarantee repair!

8. PROBLEMS SOLUTIONS

Problem	Cause	Remedy
The vacuum cleaner rotates in one place.	Left / right wheel is stuck (acoustic warning will sound).	Check and clean the wheels
The vacuum cleaner is still backing up.	One of the sensors in the front bumper is dirty or damaged (acoustic warning will sound).	Clean the front bumper sensors. If the problem persists, contact an authorized service centre.
The vacuum cleaner constantly hits obstacles.	The front bumper is jammed due to dirt.	Check and clean the front bumper.
The vacuum cleaner cleans for a very short time.	The storage battery is not charged enough or is at the end of its life (acoustic warning will sound).	Fully charge the vacuum cleaner. If the problem persists, replace the storage battery with a new one.
The suction power of the vacuum cleaner decreases.	The dustbin is full or the filters are dirty.	Check and clean the dustbin and filters.

9. TECHNICAL SPECIFICATION

Robotic vacuum cleaner	
Appliance protection class	III.
operating voltage	14,8 V (DC)
Accumulator	Li-Ion
Battery savings	3000 mAh
Charging time	5-6 hod.
Weight	2.7 kg
Dimensions	Ø 330 mm x 74 mm
Frequency range	2.4 GHz
Output power (EIRP)	15.95 dBm
Wireless technology	Wifi
Declared acoustic level is 63 dB(A) re 1pW.	

Compatibility:

Smart device operational system - Android 6.0 and higher
 - IOS 11.0 and higher

Wifi network - 2.4 Ghz
 - WPA1 and WPA2 security (recommended WPA2)

NOTICE

The device cannot be operated on IEEE 802.1X-secured Wifi networks (usually corporate Wifi networks).

Charging adapter	
Device manufacturer's name or trademark, business registration number and address	ETA
AC adapter model identifier	GQ12-190060-AG
Input voltage	100-240 V (AC)
Input frequency	50/60 Hz
Output voltage	19 V (DC)
Output current	0.6 A
Output power	11.4 W
Average efficiency in active mode	84.42 %
Low load efficiency (10%)	78.08 %
Power consumption without load	0.084 W
Appliance protection class	II.

Charging station

Appliance protection class	III.
Input voltage	19 V (DC)

Hereby, ETA a.s. declares that the radio equipment type ETA2219 is in compliance with Directive 2014/53/EU. The full text of the EU declaration of conformity is available at the following internet address: <http://eta.cz/declaration-of-conformity>

The manufacturer reserves the right to change the technical specifications for the respective model. The manufacturer reserves the right to change/update the ETA SMART application without prior notice. Due to the character of such changes/updates, some information or procedures in this manual might become obsolete or might be missing.

Guarantee of 24 months does not apply to decrease in the accumulator's effective capacity caused by its use or age. Effective capacity gradually decreases depending on the method of use of the accumulator.

10. ENVIRONMENTAL PROTECTION



If the dimensions allow, there are labels of materials used for production of packing, components and accessories as well as their recycling on all parts. The symbols specified on the product or in the accompanying documentation mean that the used electrical or electronic products must not be disposed of together with municipal waste. For proper disposal of the product, hand it over at special collection places where it will be received free of charge. Suitable disposal of the product can help to maintain valuable natural resources and to prevent possible negative impacts on the environment and human health, which could be the possible consequences of improper waste disposal. Fines can be imposed for improper disposal of this type of waste in agreement with the national regulations. The appliance is equipped with the Li-Ion battery with long life. For environmental protection it is necessary to remove the battery from the appliance after its service life and the battery and the appliance must be disposed of safely using special collection networks. Ask for more details at the local authority or at the local waste collection site.

For environmental protection it is necessary to remove the battery from the appliance after its service life and the battery and the appliance must be disposed of safely using special collection networks. Ask for more details at the local authority or at the local waste collection site.

Battery removing

Remove the 2 battery compartment cover screws at the bottom of the vacuum cleaner. Remove the battery and unplug the connector. Remove the battery and unplug the connector. For unplugging the connector use more force for advantage of overcoming the safety fuse against spontaneous disconnection.

HOUSEHOLD USE ONLY. DO NOT IMMERSE IN WATER OR OTHER LIQUIDS.



TO AVOID DANGER OF SUFFOCATION, KEEP THIS PLASTIC BAG AWAY FROM BABIES AND CHILDREN. DO NOT USE THIS BAG IN CRIBS, BEDS, CARRIAGES OR PLAYPENS. THIS BAG IS NOT A TOY.



- Please read the instructions manual



- Removable power supply unit



NOTICE

eta 2219

KEZELÉSI ÚTMUTATÓ

Tisztelt Vásárlónk, köszönjük, hogy termékünket választotta! Mielőtt a készüléket üzembe helyezné, kérjük olvassa el figyelmesen az utasításokat, beleértve a garancia lapot, a pénztári nyugtát és ha lehetséges, a csomagolással és a csomagolás tartalmával együtt tegye azt el biztonságos helyre!

1. BIZTONSÁGI ELŐÍRÁSOK



- Ezen útmutatót tekintse a készülék tartozékaként és adja át azt a készülék esetleges további felhasználójának.
- Ellenőrizze, hogy az adattáblán levő feszültségadat megegyezik-e az elektromos dugaszolóaljzatban levő feszültséggel.
- A készüléket 8 éven felüli gyermekek, illetve csökkent fizikai, érzékelési vagy szellemi képességekkel rendelkező, vagy a készülék működtetésében járatlan személyek is használhatják, amennyiben ezt felügyelet mellett teszik, illetve ismerik a készülék biztonságos működtetésének módját és az azzal járó veszélyeket. A gyermek ne játszon a készülékkel! Felügyelet nélkül a gyermek nem végezheti el a készülék tisztítását, karbantartását!
- Ne használja a készüléket, ha annak csatlakozóvezetéke vagy villásdugója sérült, ha nem működik rendesen, ha az leesett és megsérült. Ilyen esetekben a készüléket adja át szakszervi vizsgálatokra, annak biztonságossága és helyes működése ellenőrzése céljából.
- A tartozékok vagy hozzáférhető részek kicserélése előtt, amelyek működés közben mozognak, beszerelés és szétszerelés előtt, tisztítás vagy karbantartás előtt, a készüléket kapcsolja ki és húzza ki a tápkábel dugójának kihúzásával az aljzataból!
- Ne kapcsolja be a készüléket, ha annak csatlakozóvezetéke vagy villásdugója sérült, ha nem működik rendesen, ha az leesett és megsérült vagy ha vízbe esett. Ilyen esetekben adja át a készüléket szakszervi vizsgálatokra, annak biztonsága és helyes működése ellenőrzése céljából.
- Ha ezen készülék adaptere megsérül, akkor az esetleges veszélyes helyzet elkerülése érdekében azt a gyártó, annak szerviztechnikusa vagy hasonlóan képzett személye útján ki kell cserélni.
- **FIGYELMEZTETÉS:** Az akkumulátor töltéséhez csak a készülékhez mellékelt hálózati adaptert használja.
- A készülék csak a típuscímkén feltüntetett biztonságos törpefeszültségről üzemeltethető.
- A termék otthoni és hasonló (üzletekben, irodákban és más hasonló munkahelyeken, szállodákban, motelekben és más hasonló helyiségekben, „bed and breakfast” típusú szállodákban) használatra szánt! Nem kereskedelmi használatra!
- Porszívózás közben a sérülések elkerülése érdekében ne nyúljon az elektromos szívófej forgókeféi közé!

- **Ne merítse vízbe a porszívót (még részben sem)!**
- Némely szőnyegfajta porszívózásakor statikus elektromosság is keletkezhet. Semmiféle statikus energia kisülés nem veszélyezteti az egészséget.
- Ne porszívózzon éles tárgyakat (pl. **üveget, törmeléket**), forró, tűzveszélyes, robbanásveszélyes közegeket (pl. **hamut, égő cigarettacsikkeket, benzint, hígítókat és aeroszol gőzöket**), de kenőanyagokat sem (pl. **zsirokat, olajokat**), továbbá maróhatású anyagokat (pl. **savakat, oldószereket**). Ezen anyagok porszívózása esetén a szűrők illetve a porszívó megkárosodása következhet be.
- A porszívót mindig először kapcsolja ki és húzza ki a csatlakozóvezetékét a hálózati dugaszolóaljzatból, és csak azután üritse ki a portartó edényt, tisztítsa ki vagy cserélje ki a mikroszűrőket, tisztítsa ki a porszívót vagy annak tartozékait.
- Ne tegye ki a porszívót külső időjárási hatásoknak (**eső, fagy, közvetlen napsütés** stb.).
- A készülék biztonsága és helyes működése érdekében használjon mindenkor eredeti tartalékalkatrészeket és gyártócég által jóváhagyott tartozékokat.
- A készüléket ne használja más célokra, mint amire az készült és amit ez az útmutató tartalmaz!
- Ha nem használja a készüléket hosszabb ideig, húzza ki a töltőállomás tápkábelét! A porszívót húzza ki úgy, hogy a porszívó és a töltőállomás kontaktjai ne érjenek egymáshoz! Ezzel elkerülheti, hogy a porszívó lemerüljön!
- Kérjük ellenőrizzen minden padlón lévő felületet, fugát, rést (pl. a listáknál) annak érdekében, hogy elkerülje a forgó kefe károsodását. Ezek a résék megakadályozhatják a porszívó mozgását, pl. a réséke beleszorulhat a kefe.
- A porszívót nem lehet 1 cm-nél hosszabb szálú szőnyegen használni. Ugyanakkor előfordulhat, hogy a porszívó nem működik megfelelően bizonyos típusú sötét szőnyegekben, amelyek "összezavarják" az érzékelőket a felületükkel, és a porszívó kaotikus mozgását okozhatják, vagy azt, hogy nem megy rá erre a felszínre.
- A porszívó 1,5 cm magasságig képes áthaladni az átmeneti síneken és küszöbökön.
- Vegye ki az akkumulátort, ha nem használja a porszívót.
- Szenteljen extra figyelmet a robotnak első működésekor.
- Távolítsa el az akadályokat az útjából. Próbálja meg elkerülni a leállásokat.
- Tegyen lépéseket a takarítás során felmerülő problémák megelőzésére:
 - Tartsa a könnyen felboruló tárgyakat biztonságos helyen
 - Simítsa le a szőnyeg szélét
 - A lelógó asztalterítő és függöny ne érjen le a földre
 - A gyúlékony tárgyakat tartsa távol a tűzforrásoktól
 - Simítsa ki az összetekeredett tápkábel a padlón
 - Vegye fel az újságokat, könyveket, magazinokat és nagyobb papírokat a padlóról
- Takarítás előtt ellenőrizze, hogy a fő kefe megfelelően van-e rögzítve a készülékben
- Ellenőrizze, hogy a magasság érzékelők tisztára vannak törölve
- Ha csak egy szobát akar kitakarítani, kérjük, hogy csukja be az ajtót
- Ne használja a porszívót emelvényeken, ahol nincs korlát, vagy kemény akadály.
- A robot leeshet és személyi sérülést okozhat.
- Figyeljen arra, hogy a főkefe és a portartály megfelelően vannak-e elhelyezve.
- Használat előtt tisztítsa meg a leesés elleni szenzorokat.
- Ha egy helységben szeretne takarítani, akkor csukja be az összes ajtót.
- Ahhoz, hogy a porszívó képes legyen a bútorok alatt takarítani és ne szoruljon azok alá, minimum 8 cm magas szabad terület szükséges.
- Ne engedje, hogy a porszívó leessen. Ha ez megtörténik, akkor kapcsolja be a porszívót, ellenőrizze a mozgását és győződjön meg arról, hogy minden rendben van-e vele. Ez az ellenőrzés fontos a következő felügyelet nélküli takarításhoz.
- Ha az elemből elektrolit szivárogását észlel, azonnal cserélje ki az elemet, mivel ellenkező esetben megkárosíthatja a porszívót
- Tartsa az elemeket gyerekektől távol és nem önjogú személyek elől elzárva tárolja.
- Az elemek lenyelése esetén azonnal forduljon orvoshoz.
- A lemerült elemeket és az akkumulátort megfelelő módon semmisítse meg (lásza **11. ÖKOLÓGIA**)!
- A csomagoláson, illetve a készüléken található esetleges idegen nyelvű szövegek és képek magyarázata és fordítása a nyelv mutációjának végén található.







- Gyártó cég nem felel a készülék és tartozékai helytelen használatából eredő károkért és nem garanciaköteles a fenti biztonsági előírások be nem tartása esetén. A készülék helytelen használatának tekintjük többek között a szűrők rendszeres cseréjét.

Vezeték nélküli csatlakozás és kompatibilitás

- Az ETA cég semmilyen módon nem vállal felelősséget semmilyen véletlen, közvetett vagy következményes kárért, sem az adatok elvesztéséért vagy olyan veszteségekért, amelyet a vezeték nélküli technológián keresztüli kommunikáció során fellépő információszivárgás okozott.
- A sikeres vezeték nélküli kommunikáció nem garantálható 100%-kal minden intelligens eszközön és Wifi-hálózaton (routeren). A piacon lévő eszközök sokfélesége miatt előfordulhatnak olyan esetek, amikor egy adott okos eszköz vagy Wifi-hálózat (router) jellege vagy specifikációja lehetetlenné teszi a csatlakozást, vagy valamilyen módon megszakad. Ezen felül számos tényező, beleértve a hardver és a szoftver konfigurációja is befolyásolja a vezeték nélküli kommunikáció sikerét egy Wifi-hálózaton keresztül. A robot és a Wifi-hálózat közötti kapcsolatot hátrányosan befolyásolhatják a környező Wifi-hálózatok is, amelyek ugyanarra a csatornára hangolhatók, és így megszakíthatják a kapcsolatot (pl. lakótelepeken, apartmanházakban stb.). Ezek a tények nem indokolhatják a készülék reklamációját.

Az alkalmazást egy harmadik szubjektum (a továbbiakban csak „Szubjektum”) tulajdonolja és üzemelteti, amely nem a HP TRONIC Zlín, spol. s r.o. (a továbbiakban csak „Eladó”). Az Eladó semmilyen személyes adatot nem ad át a Szubjektumnak. Az alkalmazásba való regisztráció során az ügyfél közvetlenül a Szubjektumnak adja át a személyes adatait, aki így személyes adatainak kezelőjévé válik. Az alkalmazást és a hozzá tartozó adatvédelmet a Szubjektum szabályai határozzák meg. Az alkalmazás és a hozzá tartozó adatvédelmet a Szubjektum szabályai határozzák meg.

 <p>A terméket kizárólag a gyártó, illetve az erre a célra kijelölt szakemberek szedhetik szét, tarthatják fenn, vagy alakíthatják át! Ellenkező esetben tüzet, áramütés, vagy személyi sérülést okozhat!</p>	 <p>Ne használjon az eredetitől eltérő töltőt! Ellenkező esetben a termék sérülést, áramütést, vagy tüzet okozhat a magas feszültség miatt!</p>
 <p>Ne érintse meg a magas feszültségű hálózati kábelt nedves kézzel, mert az áramütést okozhat!</p>	 <p>Ne hajlítsa meg túlságosan a hálózati kábelt, és ne tegyen rá nagy súlyt, ami a tápkábel sérüléséhez vezethet, valamint tüzet, vagy áramütést okozhat!</p>
 <p>Ne tegyen be a főkefébe, vagy kerékbe ruhát, vagy bármely testrészét (fej, új, stb.), mert az személyi sérülést okozhat!</p>	 <p>Ne közelítsen a készülékhez cigarettával, öngyújtóval, gyufával és más forró tárgyakkal, vagy éghető anyagokkal, mint pl. tisztító benzinnel!</p>
 <p>Ne használja a porszívót túl frekvencián helyeken, mert a túlhasználás a porszívó károsodásához vezethet!</p>	 <p>Dugja be a tápkábelt a hálózatba megfelelően, ellenkező esetben áramütést, rövidzárlatot, füstölést, vagy tüzet okozhat!</p>
 <p>Az adapter konnektorát teljesen dugja be a töltőállomásba, ellenkező esetben áramütés veszélye, rövidzárlat, vagy tűzveszély léphet fel!</p>	 <p>Tegyen el minden sérülékeny tárgyat (beleértve a világító tárgyakat, textíliákat, üvegeket palackokat, stb.) használat előtt, mert azok akadályozhatják a készülék működését és annak károsodását okozhatják!</p>

 Kérjük, a porszívót a gyerekek jelenlétében használja óvatosan, így elkerülheti, hogy a kicsik megijedjenek, vagy megsérüljenek!	 Ne álljon, vagy üljön rá a porszívóra, mert az a porszívó károsodását, vagy személyi sérülést okozhat!
 Ne tegye a készüléket vízbe, vagy más folyadékba, mert az károsodást okozhat!	 Ne használja a porszívót kicsi asztalokon, székeken, vagy más kis helyeken, a porszívó károsodásának elkerülése érdekében!
 Ne használja a készüléket kinti környezetben, károsodást okozhat!	 Ne hagyjon mozgó drótot, vagy más tárgyakat, amelyeknek hosszuk több mint 150 mm a földön, mert a főkefe károsodását okozhatják!

2. ALKAMAZHATÓSÁG





A készülék alkalmas otthoni takarításra, hotelekben, szobákban, valamint kisebb irodákban. Használható különböző rövid rolytos szőnyegekre, fapadlóra, kemény padlóra, stb...

Mivel a porszívó szabadon mozog otthonában, a környezetet hozzá kell igazítani ehhez a körülményhez. Használat előtt távolítsa el minden nem kívánt tárgyat (feszített kábelek, szétszórt ruhák, papírok, táskák stb.) a padlóról, amelyek akadályozhatják a porszívó mozgását, vagy éppen a törékeny tárgyakat (pl. üveg és kerámia vázák), amelyeket a porszívó károsíthat.

3. A TERMÉK ALKOTÓRÉSZEI

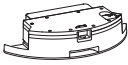
3.1 A CSOMAGOLÁS TARTALMA

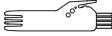
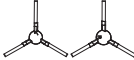
Tétel	Leírás	Jelölés	Mennyiség
	Robot-porszívó	A	1
	Töltőállomás	D	1
	Távírányító	F	1
	Töltő adapter	E	1

Tétel	Leírás	Jelölés	Mennyiség
	Mop toldalék	G	1
	Mop	G4	2
	Tisztító szerszám	I	1
	Oldalsó kefék	A7	2
	HEPA szűrő	B3	1

3.2 ROBOT-PORSZÍVÓ

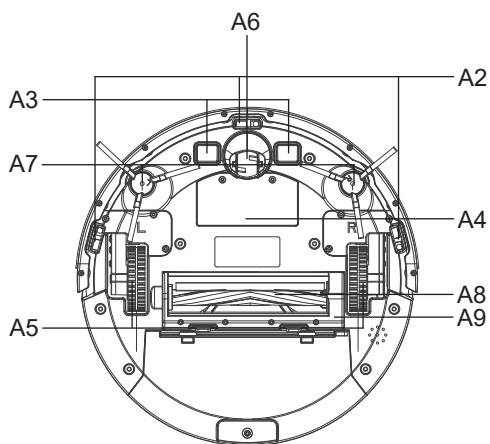
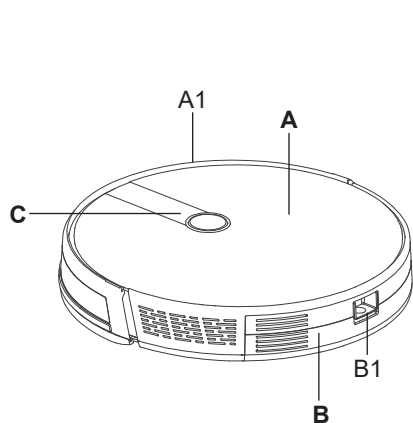

A – Robot-porszívó

- A1 – Első lökhárító
- A2 – Lépcsőről való leesés elleni modul
- A3 – Töltő érintkezők
- A4 – Az akkumulátortartó fedele
- A5 – Hajtókerekek (bal / jobb)
- A6 – Első kerék
- A7 – Oldalsó kefék
- A8 – Főkefe
- A9 – Főkefe fedele

B – Szennyezés-tartó

- B1 – A szennyezés-tartót eltávolító gomb

C – Távirányító

3.3 TÁLCA A SZENNYEZŐDÉSEK SZÁMÁRA

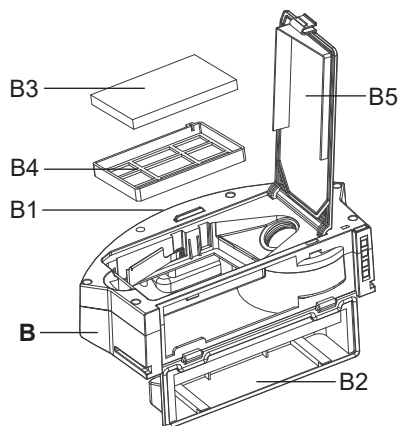

B – Szennyezés-tartó

B1 – A szennyezés-tartót eltávolító gomb

B2 – A szennyezés-tartó fedele

B3 – HEPA szűrő

B4 – Védő szűrő

B5 – Fedélrész szűrőkkel

3.4 KEZELŐPANEL

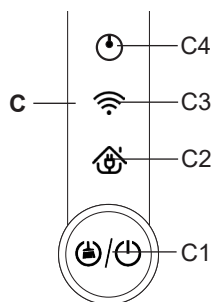

C – Kezelőpanel

C1 – BEK. / KIK. / AUTO (automatikus takarítás) / STOP (SZÜNET) gomb

C2 – Töltés fényjelzése

C3 – Wifi fényjelzése

C4 – Működés fényjelzése

3.5 TÖLTŐÁLLOMÁS

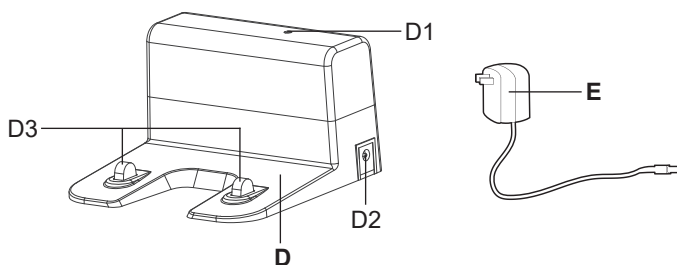

D – Töltőállomás

D1 – Működési lámpa

D2 – Konnektor a töltő adapter csatlakoztatásához

D3 – Töltő érintkezők

E – Töltő adapter

3.6 TÁVIRÁNYÍTÓ

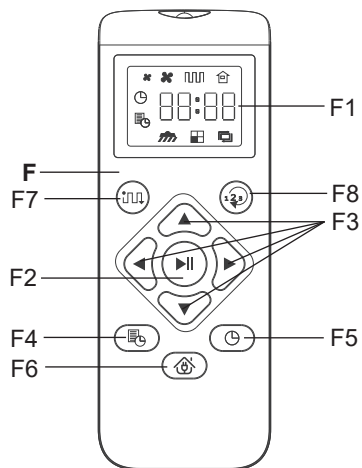

F – Távirányító

- F1 – Kijelző
- F2 – START/STOP(PAUZA) / SMART Automatikus takarítás gomb
- F3 – Irányító gombok a kézi működtetéshez (ELŐRE / FORGÁS (180°) / JOBBRA / BALRA)
- F4 – Gomb a tervezett takarítási idő beállításához
- F5 – Gomb az aktuális idő beállításához
- F6 – Gomb a töltőállomásra való visszatéréshez
- F7 – Gomb az automatikus takarításhoz + gomb a szívási teljesítmény szintjének beállításához
- F8 – Gomb a takarítási mód beállításához

3.7 MOP TOLDALÉK

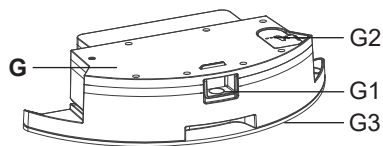

G – Mop toldalék

- G1 – Felmosó toldalék rögzítésének zárógombja
- G2 – Gumi dugó
- G3 – Alsó rész a mop rögzítéséhez
- G4 – Mop



3.8 PÓTALKATRÉSZEK LISTÁJA

Oldalsó kefék (bal + jobb): ETA221900030

HEPA szűrő: ETA221900010

Mop: ETA221900060

Fő kefe: ETA221900080

Töltőállomás: ETA221900140

Mágneses szalag: ETA221900290

4. HASZNÁLATI ELŐKÉSZÍTÉS

Távolítsa el az összes csomagolóanyagot, vegye ki a porszívót és a kiegészítőket. Távolítsa el minden ragasztót, matricát vagy papírt a porszívóból!

4.1 A PORSZÍVÓ ELŐKÉSZÍTÉSE

Az alkalmazástól függően telepítse a **B** szennyeződéstartályt vagy a **G** felmosó tartozékot.

4.2 A TÖLTŐÁLLOMÁS TELEPÍTÉSE

1. Helyezze el a töltőállomást a padlón! Ügyeljen arra, hogy elegendő hely legyen az alapzat oldalai körül (legalább 0,5 m) és az alapzat előtt (legalább 1,5 m)!

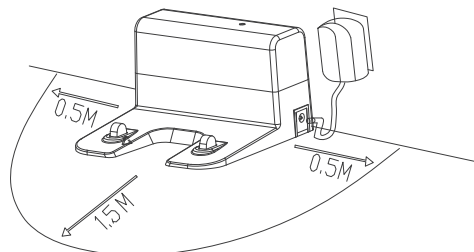

2. Csatlakoztassa az adaptert a töltőállomáshoz, majd a fali aljzathoz!

4.3 AZ OLDALKEFÉK BESZERELÉSE

Szerelje be az oldalkeféket. Figyeljen a helyes elhelyezésükre (L - bal, R - jobb).

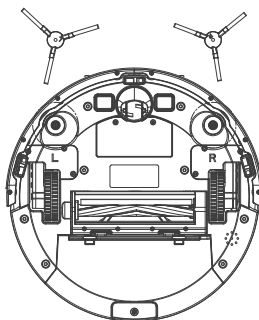

5. A PORSZÍVÓ HASZNÁLATA

Helyezze be a távirányítóba az elemeket, figyeljen a polaritásra (2 db, AAA típusú elemek).

5.1 A PORSZÍVÓ BEKAPCSOLÁSA

1. Nyomja le és tartsa lenyomva a **C1** gombot.
2. A **C4** működési lámpa kigyullad.

5.2 AZ AKKUMULÁTOR TÖLTÉSE

1. Ellenőrizze, hogy a töltőállomás megfelelően csatlakozik-e a hálózathoz.
2. Helyezze a porszívót a töltőállomás közelébe és nyomja le az **F6** gombot a távirányítón.
Ha az akkumulátor túlságosan le van merülve, helyezze a porszívót megfelelő módon a töltőállomásra.

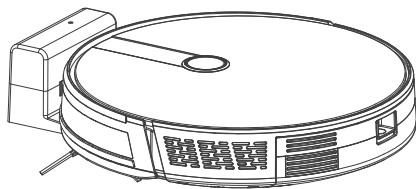

Állítsa be a teljesítményt	Nyitvatartási idő *
MIN	Kb. 140 perc
NORMAL	Kb. 100 perc
MAX	Kb. 60 perc

* **Megjegyzés:** A megadott üzemidők az ETA belső tesztjein alapulnak, és csak új és teljesen feltöltött akkumulátorokra vonatkoznak. Az akkumulátor élettartótól és elhasználtságától függően az üzemidő csökken.

Megjegyzések

- A töltés standard ideje cca. 5-6 óra.
- Tisztítás után a porszívó automatikusan megkeresi a töltőállomást.
- Az "ETA SMART" alkalmazás segítségével könnyen megtudhatja az akkumulátor állapotát. Az alkalmazás segítségével bármikor vissza lehet küldeni a porszívót a töltőállomásra.

5.3 BEINDÍTÁS / KÉSZENLÉTI ÜZEMMÓD / ALVÓ ÜZEMMÓD

Beindítás (Takarítás)

A porszívó elindításához nyomja meg a kezelőpulton a **C1** gombot vagy tegye az **F** távirányító segítségével.

Készenléti üzemmód (Szünet)

A folyamatos tisztítás megszakításához és a porszívó készenléti üzemmódba állításához nyomja meg a kezelőpanel **C1** gombját vagy a távirányító **F2** gombját. A **C4** működési jelzőfény ebben az állapotban szakaszosan világít.

Alvó üzemmód

Ha a porszívó készenléti üzemmódban van, és 10 percig semmilyen feladatot nem rendel hozzá, akkor automatikusan alvó üzemmódba kerül.

Megjegyzés

Alvó üzemmódból a porszívó készenléti üzemmódba állításához nyomja meg a kezelőpanelen a **C1** gombot vagy a távirányító **F2** gombját.

5.4 TAKARÍTÁSI MÓDOK ÉS FUNKCIÓ ETA SMART APLIKÁCIÓ HASZNÁLATA NÉLKÜL

Manuális vezérlés

Íránygombok **F3** segítségével lehet a porszívót irányítani és csak ott takarítani, ahol szükséges.

Automatikus tisztítás (AUTO)

Nyomja meg a **C1/F2/F7** gombot az automatikus takarítás elindításához. Ha az **F7** gombbal indítja el az automatikus takarítást, vagy ha a takarítás során be akarja állítani a szívóteljesítmény szintjét, a "✖" és "▣▣▣▣" szimbólumok gyulladnak ki a távirányító kijelzőjén. Ha a **C1/F2** gombbal indítja el az automatikus takarítást, csak a pontos idő fog világítani a kijelzőn. A tisztítás során a porszívó fokozatosan és szisztematikusan mozog a területen, a programozott útvonalnak megfelelően. Amint a porszívó megtisztítja a rendelkezésre álló helyet, automatikusan megkeresi a töltőállomást. A leggyakrabban Használt takarítási módról van szó.

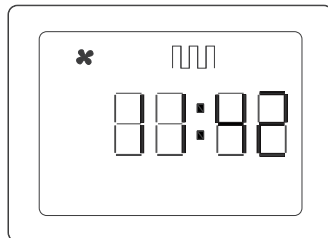

Helyiség (ROOM) takarítása

A szobatakarítási mód beállításához nyomja meg többször az **F8** billentyűt. A távirányító kijelzőjén a következő szimbólumok világítanak "✖ ✖" és "▣▣". Ebben a takarítási módban a porszívó szabadon tud mozogni a szobában. A takarítás megkezdése előtt csukja be a takarítani kívánt helyiség ajtaját. Ez a takarítási mód csak egy szoba tisztítására alkalmas. A takarítás elvégzése után a porszívó automatikusan megkeresi a töltőállomást.

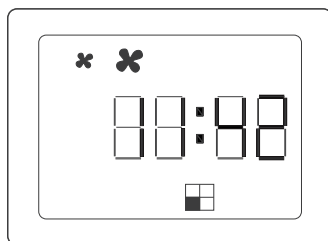

Takarítás a falak mentén (EDGE)

Az **F8** gomb ismételt megnyomásával állítsa be a tisztítási módot a falak mentén. A távirányító kijelzőjén a következő szimbólumok világítanak "✖" és "▣▣▣▣". Ebben a módban a porszívó a falak (bútorok) mentén történő tisztításra összpontosít. A takarítás elvégzése után a porszívó automatikusan megkeresi a töltőállomást.

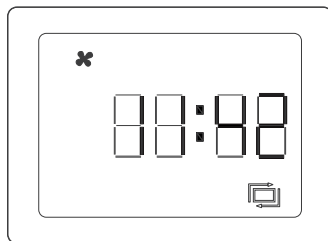

A szívóteljesítmény szintjének beállítása

A szívóteljesítmény szintje csak automatikus (AUTO) tisztítási módban állítható be. Miután elindította a porszívót ebben az üzemmódban, az **F7** gombbal válthat az egyes szívási teljesítményszintek között. A szívóteljesítménynek összesen 3 szintje van. Úgyszintén nem lehet megváltoztatni a szívóteljesítmény szintjét, ha fel van szerelve a felmosó toldalék.

Visszatérés a töltőállomásra

Az automatikus takarítás és a falak mentén történő takarítás módjaiban a porszívó a tisztítás befejezése után automatikusan visszatér a töltőállomáshoz.

A porszívót a távvezérlő **F6** gombjával is elküldheti a töltőállomásra.



Felmosási funkció

Az **F8** gombbal állítsa be a felmosó funkciót.

A távirányító kijelzőjén a következő szimbólum világít "  ". Ez a funkció csak telepített **G** felmosó toldalékkal használható.

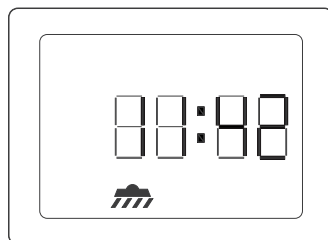

5.5 AKTUÁLIS IDŐ ÉS TERVEZETT TAKARÍTÁS

Az ütemezett tisztítás megfelelő működéséhez először a távirányítón kell beállítani az aktuális időt.

Figyelmeztetés

Ha eltávolítja az akkumulátort a távirányítóból, az aktuális idő és az ütemezett tisztítási idő törlődik.

Az aktuális idő beállítása

1. Győződjön meg arról, hogy a porszívó be van kapcsolva.
2. Irányítsa a távirányítót a porszívó felé, és nyomja meg rajta az **F5** gombot. Az óra beállításához a számérték villogni kezd.
3. Ezután az **F3** gombokkal állíthatja be az időt (ELŐRE / HÁTRA - numerikus érték beállítása; BALRA / JOBBRA - váltás az órák és percek beállítása között).
4. A beállított idő megerősítéséhez nyomja meg az **F5** gombot.

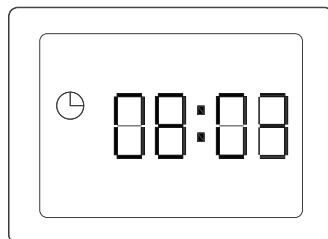

Megjegyzés

Az aktuális idő beállításakor mindig irányítsa a távirányítót a porszívó felé, és tartsa a maximálisan 3 m távolságot.

A tervezett takarítás beállítása

1. Győződjön meg arról, hogy a porszívó be van kapcsolva.
2. Irányítsa a távirányítót a porszívó felé, és nyomja meg az **F4** gombot. Az óra beállításához a számérték villogni kezd.
3. Ezután az F3 gombokkal állíthatja be a tervezett takarítás idejét (ELŐRE/HÁTRA - numerikus érték beállítása; BALRA/JOBBRA - váltás az órák és percek beállítása között).
4. Az **F4** billentyű megnyomásával erősítse meg és mentse el a beállított ütemezett tisztítási időt.

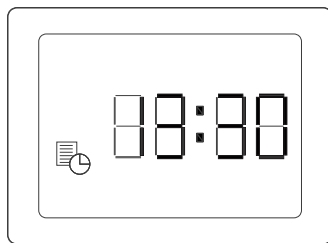

Megjegyzés

- A tervezett takarítás aktuális idejének beállításakor mindig irányítsa a távirányítót a porszívó felé, és tartsa a maximálisan 3 m távolságot.
- Az ütemezett takarítást az **F4** billentyű hosszan tartó megnyomásával lehet be- és kikapcsolni. Ha be van kapcsolva az ütemezett takarítás, a távirányító kijelzőjén kigyullad a következő szimbólum "📄".

5.6 MOP TARTOZÉK HASZNÁLATA

1. Megfelelően rögzítse a **G4** mopot a mop tartozék alsó részére. Használat előtt áztassa be és csavarja ki a mopot.

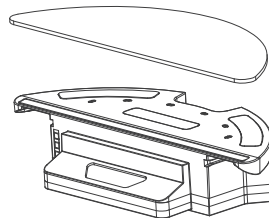

2. Pattintsa ki a **G2** gum dugót és töltsse fel a mop tartozékot vízzel.

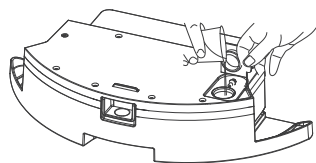

3. Helyezze a mop tartozékot a helyére a porszívóba.

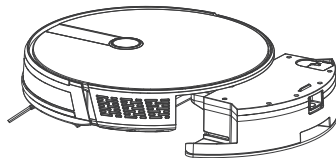

4. Kapcsolja a porszívót a kívánt takarítási módra.

Megjegyzések

- Felmosásnál javasoljuk a helyiségek egyenkénti tisztítását.
- Felmosásnál ellenőrizze a porszívót, és szükség esetén adjon hozzá vizet a mop tartozékhoz, esetleg öblítse le a mopot.
- Ne használja a mop tartozékot a szőnyegre, és ne tegye lehetővé, hogy a porszívó ráfusson a szőnyegre.
- Használat után vegye le és tisztítsa meg a mop tartozékot. Töltés közben ne hagyja rászerezve a porszívóra.

5.7 MÁGNESES SZALAG HASZNÁLATA

Figyelmeztetés

A mágneses szalag nem része a csomagolásnak. Pótlólag meg lehet vásárolni (ld. a **3.8 PÓTALKATRÉSZEK LISTÁJA** fejezetet).

A mágneses szalag létrehoz egy virtuális falat, amely nem teszi lehetővé a porszívónak a takarítás folytatását. Ez lehetővé teszi olyan területek kijelölését, ahol nincs szükség takarításra.

A maximális hatékonyság érdekében mindig helyezze a mágnesszalagot egyenes felületre a sima padlón (a szőnyeg alá is helyezheti). A szalag a helyiség egyedi igényeinek megfelelően vágható (a levágott darab minimális hossza 50 cm).

6. ETA SMART ALKALMAZÁS

A porszívót lehet használni egyszerűsített módban a vezérlő panelen lévő **C** gombbal, vagy távirányítóval **F** (lásza feljebb). **A teljes potenciálja kihasználásához azonban szükséges a "ETA SMART", intelligens alkalmazás telepítése és használata, amely bővíti a funkcionalitását és a felhasználói kényelmet.**

Minden egyéb információ, alkalmazási kézikönyv, utasítások és tippek az otthoni hálózattal való sikeres párosításhoz a következő címen található:

www.eta.hu/robot

Az alkalmazást megtalálja az alkalmazások Apple Store vagy Google Play adatbázisaiban, vagy a meggyorsításhoz használhatja az alábbi QR kódot:



Megjegyzések

Ha nincs aktív QR kód, keresse meg az alkalmazást manuálisan az elnevezés alapján.

7. A PORSZÍVÓ KARBANTARTÁSA

Rendszeresen végezzen karbantartást és tisztítást, a használat gyakoriságától és a tisztítás volumenétől függően! Szennyezettebb környezetben (ahol háziállat-tartás van) gyakrabban kell karbantartani. **A karbantartás elmulasztása károsíthatja a porszívót és alkatrészeit!**

7.1 A TÖLTŐ ÉRZÉKELŐK TISZTÍTÁSA

Kapcsolja ki a porszívót és húzza ki a töltőáramlást az elektromos hálózattól!

Tisztítsa le puha száraz ruhával a töltő érzékelőket (**A3, D3**) a porszívón és a töltőállomáson! A tisztítást legalább havonta 1x végezze el! **Az érintkezők tisztításához ne használjon agresszív tisztítószeret vagy olajokat!**

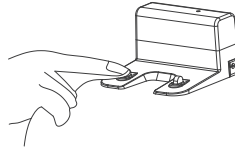
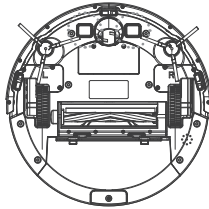

7.2 A SZENNYEZŐDÉS-TARTÁLY ÉS A SZŰRŐK TISZTÍTÁSA

1. Vegye ki a **B** szennyeződés-tartályt a porszívóból! A szennyeződést a normál háztartási hulladékkal együtt ártalmatlanítsa!

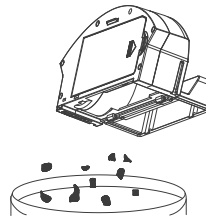
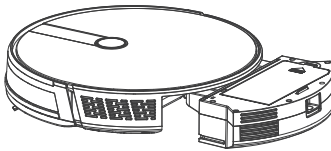

2. Tisztítsa meg a szennyeződés-tartályt az **I** szerszámmal (vagy bármely más megfelelő szerszámmal)!
3. Távolítsa el a szűrőket a szennyvíztartályból, és tisztítsa meg őket az **I** szerszámmal (vagy bármilyen más megfelelő szerszámmal)! A **B3** HEPA szűrőt finoman fújja át vagy ütögesse ki!

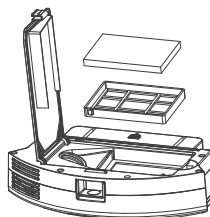

FIGYELMEZTETÉS

- A szűrők tisztításához ne használjon agresszív tisztítószeret, súrolószereket vagy forró vizet!
- A HEPA szűrő paramétereinek fenntartása érdekében javasoljuk a vegytisztítást!
- **Ha úgy dönt, hogy vízzel mossa le a HEPA szűrőt, akkor annak szűrési képessége csökkenni fog.** Egy szűrőt maximum 3x lehet lemosni. Utána újat kell venni.
- Javasoljuk legalább évente 2x lecserélni a HEPA szűrőt.
- A szűrőket nem úgy tervezték, hogy mosógépben lehessen őket mosni.
- A szűrők megtisztításának és esetleges cseréjének elhanyagolása a porszívó hibás.

4. Karbantartás után rakja össze a szennyeződés-tartályt a szűrőkkel együtt és helyezze vissza a porszívóba!

7.3 A FŐKEFE TISZTÍTÁSA

1. Nyomja maga felé a burkolat zárját, vegye le az **A9** fedelet, és vegye le az **A8** főkefét a porszívóból!
2. Tisztítsa meg a főkefét az I tisztítószerszámmal (vagy más megfelelő eszközzel)! Az összegabalyodott haj/szőr eltávolításához ollót is használhat. Törölje le puha, száraz ruhával a főkefe fedelét és a főkefe rekeszét!

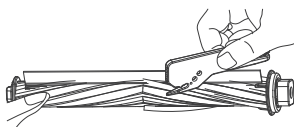
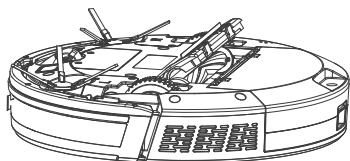

7.4 AZ OLDALSÓ KEFÉK TISZTÍTÁSA

Távolítsa el mindkét oldalsó kefét, tisztítsa meg, és távolítsa el belőle a belegabalyodott haját/szőrt!

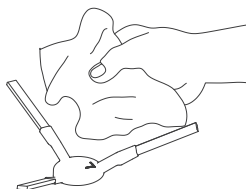
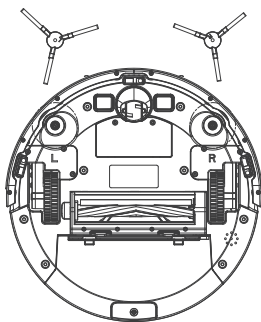

7.5 A KEREKEK TISZTÍTÁSA

Tisztítsa meg az elülső, bal és jobb kereket az I szerszámmal!

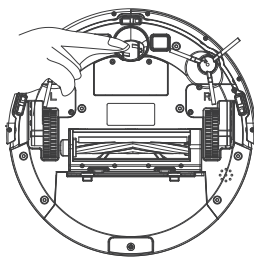

FIGYELMEZTETÉS

A hajjak/szőrök a keréktengelyek köré tekeredhetnek, és más szennyeződések is beleragadhatnak. A kerekeket rendszeresen ellenőrizze és tisztítsa!

7.6 A SENZOROK TISZTÍTÁSA

Minden egyes takarítás után tisztítsa meg az érzékelőket az I szerszámmal (vagy egy másik megfelelő eszközzel).

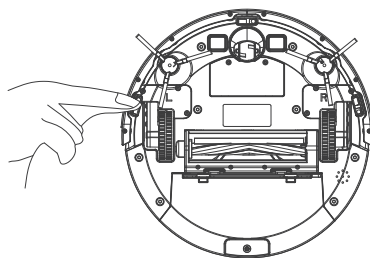

7.7 A MOP TOLDALÉK TISZTÍTÁSA

Minden egyes használat után vegye le a toldalékot a porszívóról! A kis tartályból öntse ki a felesleges vizet! Öblítse le az mop toldalékot folyóvíz alatt!

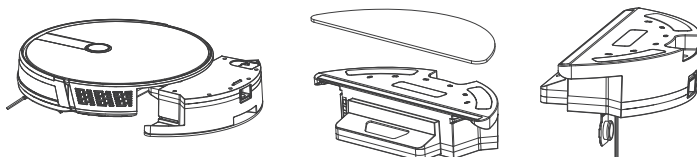

Terjedelmesebb jellegű karbantartást vagy olyan karbantartást, ami a készülék belső részébe történő beavatkozást igényli, csak szakszervíz végezhet! A gyártói utasítások be nem tartása a garancia kötelezettségek megszűnését vonja maga után!

8. PROBLÉMA-MEGOLDÁS

Probléma	Ok	Megoldás
A porszívó egy helyben forog.	A bal/jobb kerék beakadt.	Ellenőrizze és tisztítsa meg a kerekeket.
A porszívó folyamatosan hátrál.	Az első lökhárító egyik érzékelője szennyezett vagy sérült.	Tisztítsa meg az első lökhárító-érzékelőket. Ha a probléma továbbra is fennáll, vegye fel a kapcsolatot egy hivatalos szervizközponttal.
A porszívó folyamatosan beleütközik az akadályokba.	Az első lökhárító beszorult a szennyeződések miatt.	Ellenőrizze és tisztítsa meg az első lökhárítót.
A porszívó nagyon rövid ideig takarít.	Az akkumulátor nincs eléggé feltöltve, vagy élettartama végén jár.	Teljesen töltsen fel a porszívót. Ha a probléma továbbra is fennáll, cserélje ki az akkumulátort egy újra.
Gyengül a porszívó szívóteljesítménye.	A szennyeződéstartály megtelt vagy a szűrők szennyeződtek.	Ellenőrizze és tisztítsa meg a szennyeződéstartályt és a szűrőket.

9. MŰSZAKI SPECIFIKÁCIÓ

Robot-porszívó	
A készülék környezetvédelmi osztálya	III.
Üzemi feszültség	14,8 V (DC)
Akkumulátor	Li-Ion
Az akkumulátor kapacitása	3000 mAh
Töltési idő	5-6 hod.
Tömege	2,7 kg
Méret	Ø 330 mm x 74 mm
Frekvenciaérték	2,4 GHz
Kimeneti teljesítmény (EIRP)	15,95 dBm
Vezeték nélküli technológia	Wifi
Az akusztikus teljesítmény deklarált szintje 63 dB(A) re 1pW.	

Kompatibilitás:

Intelligens eszköz operációs rendszere

- Android 6.0 és magasabb
- IOS 11.0 és magasabb

Siec Wifi

- 2,4 Ghz
- WPA1 és WPA2 biztonság (ajánlott a WPA2)

FIGYELMEZTETÉS

Az eszköz nem működtethető IEEE 802.1X-protokollal védett Wifi-hálózatokon (általában a céges Wifi-hálózatokon).

Töltő adapter

A gyártó megnevezése vagy védjegye, a cég nyilvántartási száma és címe	ETA
A modell azonosító jele (töltő adapter)	GQ12-190060-AG
Bemeneti feszültség	100-240 V (AC)
Bemeneti frekvencia	50/60 Hz
Kimeneti feszültség	19 V (DC)
Kimeneti áramerősség	0,6 A
Kimeneti teljesítmény	11,4 W
Átlagos hatékonyság aktív módban	84,42 %
Hatékonyság alacsony terhelésnél (10 %)	78,08 %
Energiafogyasztás terhelésmentes állapotban	0,084 W
A készülék környezetvédelmi osztálya	II.

Töltőállomás

A készülék környezetvédelmi osztálya	III.
Bemeneti feszültség	19 V (DC)

Ezáltal az ETA a.s. kijelenti, hogy a ETA2219 típusú rádióberendezések megfelelnek a 2014/53/EU irányelvnek. Az EU-megfelelőségi nyilatkozat teljes szövege a következő internetes címen érhető el: <http://eta.cz/declaration-of-conformity>

A gyártó fenntartja a jogot a ETA SMART aplikáció előzetes bejelentés nélküli változtatásaira/frissítéseire! A változások/frissítések jellege információk és folyamatok változását okozhatja, ami ebben a használati utasításban lévő adatok elavulásához, vagy hiányához vezethet!

A 24 hónapos garancia nem érvényes a rendszeres használat általi, vagy a már hosszú életkor miatt fellépett akkumulátor kapacitásának csökkenésére. Az akkumulátor kapacitása automatikusan csökken az akkumulátor használatától függően.

10. ÖKOLÓGIA

Ha a méretek megengedik, akkor a csomagolóanyagokon, a komponenseken és a tartozékokon valamennyi darabra rányomtatottak az anyagjelzések, illetve azok újrahasznosítási jelzései. A terméken vagy a kíséző dokumentációban közölt jelzések azt jelentik, hogy az elektromos vagy elektronikus termékeket nem szabad a kommunális hulladékkal együtt ártalmatlanítani.

A helyes likvidálás céljából adja le azokat az arra kijelölt hulladékgyűjtő helyeken, ahol azokat ingyenesen veszik át. Ezen termék helyes ártalmatlanításával értékes természeti forrásokat védés segíti megelőzni azok potenciálisan negatív hatását a környezetre és az emberi egészségre, amelyek a hulladékok helytelen ártalmatlanítása következményeként jelentkezhetnek. További részleteket kérjen a helyi önkormányzattól vagy a legközelebbi hulladékgyűjtő helyen. Ezen hulladék anyagok helytelen ártalmatlanítása néhány ország előírásai szerint pénzbírsággal is járhat. Amennyiben a készüléket véglegesen kicselejtezi, javasoljuk annak csatlakozóvezetékét az elektromos hálózatról történő lekapcsolása után levágni, ezzel a készülék használhatatlanná válik. A kimerült elemet vegye ki a porszívó és az arra kialakított speciális gyűjtőhálózat útján biztonságosan likvidálja. Az elemet soha ne likvidálja elégetéssel! Ez a készülék hosszú élettartamú Li-Ion akkumulátorral működik. Környezetvédelmi szempontból szükségesnek tartjuk a készülék élettartama végén abból megfelelő módon eltávolítani a kimerült akkumulátort és az arra létesített gyűjtőhálózat útján úgy a készüléket, mint az akkumulátort biztonságos módon ártalmatlanítani kell. További részleteket kérjen a helyi önkormányzattól vagy a legközelebbi hulladékgyűjtő helyen. Azoknak az alkatrészeknek a cseréjét, amelyeknél a készülék elektromos részeibe történő beavatkozás szükséges, csak szakszerviz végezheti! A gyártó utasításainak be nem tartása esetén megszűnik a garanciális javítási kötelezettség!

Az akkumulátor eltávolítása

Csavarja le a porszívó alján található 2 elemtartó rekesz fedelét! Vegye ki az akkumulátort, és húzza ki a csatlakozót! A konnector lecsatlakoztatásához nagyobb erővel fordítsa el a biztonsági reteszt a véletlen lekapcsolódás ellen!

HOUSEHOLD USE ONLY – Kizárólag háztartási használatra alkalmas. DO NOT

IMMERSE IN WATER OR OTHER LIQUIDS – Ne merítse vízbe vagy más folyadékba.



TO AVOID DANGER OF SUFFOCATION, KEEP THIS PLASTIC BAG AWAY FROM BABIES AND CHILDREN. DO NOT USE THIS BAG IN CRIBS, BEDS, CARRIAGES OR PLAYPENS. THIS BAG IS NOT A TOY. Fulladásveszély. Tartsa a PE zacskót gyermekektől elzár

helyen. A zacskó nem játékszer. Ne használja ezt a zacskót bölcsőkben, kiságyakban, babakocsikban, vagy gyerek járókákban.



- Olvassa el a használati utasítást

 - Leválasztható töltő egység



FIGYELMEZTETÉS

eta 2219

NICO

INSTRUKCJA OBSŁUGI

Szanowni Państwo, dziękujemy za zakup naszego produktu. Przed rozpoczęciem użytkowania, należy uważnie przeczytać wszystkie instrukcje i zachować je na przyszłość. Dotyczy to także gwarancji, dowodu zakupu oraz – jeśli to możliwe – wszystkich części oryginalnego opakowania.

1. WSKAZÓWKI BEZPIECZEŃSTWA

- Wskazówki w instrukcji należy uważać za część urządzenia i przekazać jakiemukolwiek następnemu użytkownikowi urządzenia.
- Skontroluj, czy dane na tabliczce znamionowej odpowiadają napięciu w Twoim gniazdku elektrycznym.
- Produkt przeznaczony jest do stosowania w gospodarstwach domowych i podobnych miejscach (sklepy, biura i podobne miejsca pracy, hotele, motele i inne środowiska mieszkalne, w firmach świadczących usługi noclegowe ze śniadaniem)! Nie jest przeznaczone do użytku komercyjnego!
- Z urządzenia mogą korzystać dzieci powyżej 8 roku życia, oraz osoby z ograniczonymi zdolnościami fizycznymi, sensorycznymi lub umysłowymi, a także nieposiadające wiedzy lub doświadczenia w użytkowaniu tego typu urządzeń pod warunkiem, że będą one nadzorowane lub zostaną poinstruowane na temat bezpiecznego korzystania z tego urządzenia oraz zagrożeń wiążących się z jego używaniem. Bawienie się urządzeniem jest zabronione dzieciom. Czyszczenie i konserwacja bez nadzoru dorosłych jest dzieciom zabroniona.
- Nigdy nie należy używać urządzenia z uszkodzonym przewodem zasilającym lub wtyczką, jeśli nie działa prawidłowo, upadło na ziemię i zostało uszkodzone lub jeżeli spadło do wody. W takich przypadkach należy zanieść urządzenie do serwisu celem sprawdzenia jego bezpieczeństwa i prawidłowego działania.
- Nie używaj urządzenia, jeśli jest uszkodzony przewód, wtyczka lub urządzenie nie działa prawidłowo, upadło na ziemię, posiada widoczne znaki uszkodzenia lub jest nieszczelne. W takich przypadkach, zanieś urządzenie do autoryzowanego serwisu celem sprawdzenia funkcji bezpieczeństwa i prawidłowego działania.
- Aby uniknąć obrażeń, nie należy wkładać rąk/palców do szczotki obrotowej.
- Przed wymianą wyposażenia lub dostępnych części, które ruszają się podczas pracy, przed montażem i demontażem, przed czyszczeniem lub konserwacją należy wyłączyć urządzenie.







- Jeśli adapter tego urządzenia jest uszkodzony, musi zostać wymieniony przez producenta, jego serwisanta lub podobnie wykwalifikowaną osobę, aby uniknąć niebezpiecznej sytuacji.
- **OSTRZEŻENIE:** Aby naładować akumulator, należy używać tylko zasilacza sieciowego dostarczonego z tym urządzeniem.
- **Nigdy nie zanurzaj urządzenia w wodzie (nawet częściowo)!**
- Nigdy nie odkurzaj bez poprawnie założonego systemu filtracyjnego i mikrofiltrów.
- Nie odkurzaj przedmiotów ostrych np. odłamków szkła, stłuczek, przedmiotów gorących, palnych, wybuchowych np. popiołu, palących się niedopałków papierosów, benzyny, rozpuszczalników, ale ani smarów np. tłuszczy, olejów. Przy odkurzaniu takich przedmiotów może dojść do uszkodzenia filtra jak i odkurzacza
- Odkurzacz nie może być wystawiony na wpływy atmosferyczne (**deszcz, mróz, bezpośrednie działanie promieni słonecznych**, itp.).
- W celu zapewnienia bezpieczeństwa i prawidłowego funkcjonowania urządzenia, należy używać wyłącznie oryginalnych części zamiennych i akcesoriów zatwierdzonych przez producenta.
- Urządzenia nie należy używać do celów innych niż, dla których jest przeznaczony, oraz opisanych w niniejszej instrukcji!
- Proszę zabezpieczyć luki w podłodze (**listwy, progi** itp.), aby uniknąć uszkodzenia szczotek obrotowych. Miejsca te mogą również ograniczać pracę odkurzacza w przypadku zablokowania się szczotki obrotowej.
- Ten robot może być używany do sprzątania dywanów z włosiem nie dłuższym niż 1 cm. Odkurzacz nie musi też prawidłowo działać na niektórych rodzajach ciemnych dywanów, które swoją powierzchnią "mylą" czujniki i mogą powodować chaotyczne poruszanie się odkurzacza, ewentualnie nie wjedzie na daną powierzchnię.
- Odkurzacz jest w stanie pokonywać listwy i progi do wysokości 1,5 cm.
- Jeśli urządzenie nie jest używane przez dłuższy czas, należy odłączyć stację ładującą od źródła zasilania i wyjąć odkurzacz ze styków stacji ładującej. Zapobiega to rozładowaniu odkurzacza.
- Jeżeli odkurzacz nie jest używany, należy wyjąć z niego akumulator.
- Zwróć szczególną uwagę podczas pierwszego uruchomienia.
- Usuń przeszkody stojące na drodze, gdy odkurzacz pracuje.
- Staraj się unikać sytuacji, w której odkurzacz przestaje działać.
 - W przypadku, gdy ruch odkurzacza jest przerwany:
 - Umieść w bezpiecznym miejscu przedmioty, które mogą zostać łatwo przewrócone.
 - Zabezpiecz krawędzie wykładzin.
 - Wiszące obrusy i zastony nie powinny dotykać ziemi.
 - Elementy palne muszą być umieszczone z dala od źródła ognia.
 - Luźno położone kable zasilające wyrównaj i zabezpiecz przed odkurzaczem.
 - Pozbieraj gazety, książki, czasopisma i duże kartki papieru
- Przed odkurzaniem, upewnij się, że główna szczotka jest prawidłowo umieszczona w odkurzacz.
- Sprawdź, czy czujniki zapobiegające upadkowi są czyste.
- Jeśli potrzebujesz odkurzyć tylko jeden pokój, zamknij drzwi.
- Jeśli pomieszczenie, gdzie chcesz odkurzać musisz podzielić, można umieścić wirtualną ścianę ograniczając tym samym ilość miejsca.
- Szczotki I pojemnik na kurz powinny być zamontowane poprawnie.
- Czujniki wysokości I czujniki kurzu powinny być czyste.
- Prosimy zamykać drzwi do innych pomieszczeń jeżeli ma być czyszczony tylko jeden pokój.
- Należy w odpowiedni sposób usuwać zużyte baterie i akumulator (patrz rozdz. **11. EKOLOGIA**).
- Pamiętaj, że robot potrzebuje 8 cm przestrzeni, aby dostać się pod meble.
W innym przypadku robot może się zablokować i zakończyć pracę.
- Jeśli bateria wycieka, należy ją natychmiast wymienić, w przeciwnym razie może to spowodować uszkodzenie odkurzacza











- Baterie należy przechowywać w miejscu niedostępnym dla dzieci i osób niekompetentnych. Osoba, która połknie baterię, musi natychmiast skontaktować się z lekarzem.
- Producent nie odpowiada za szkody spowodowane przez nieprawidłowe używanie urządzenia i akcesoriów i nie jest odpowiedzialny za gwarancję urządzenia w przypadku nie przestrzegania wyżej przedstawionych ostrzeżeń bezpieczeństwa. Za nieprawidłowe użytkowanie urządzenia jest między innymi uważane nieprzestrzeganie regularnej wymiany lub konserwacji wszelkich filtrów, jak również stosowanie nieoryginalnych filtrów, ze względu na własności których doszło do usterki lub uszkodzenia.

Połączenie bezprzewodowe i kompatybilność

- Firma ETA w żaden sposób nie odpowiada za jakiegokolwiek szkody losowe, pośrednie lub następcze, ani za straty danych lub straty spowodowane przeciekami informacji podczas komunikacji z pomocą technologii bezprzewodowych.
- Pomyślnej komunikacji bezprzewodowej nie można w 100% gwarantować dla wszystkich urządzeń Smart i sieci Wifi (routerów). Ze względu na różnorodność urządzeń na rynku mogą wstąpić przypadki, kiedy charakter lub specyfikacja danego urządzenia Smart lub sieci Wifi (routera) uniemożliwia połączenie, ewentualnie jest ono w jakiś sposób naruszone. Na pomyślność komunikacji bezprzewodowej za pośrednictwem sieci Wifi ma też wpływ szereg czynników, łącznie z konfiguracją sprzętu i oprogramowania. Na połączenie między robotem a siecią Wifi mogą też mieć wpływ okoliczne sieci Wifi, które mogą być nastawione na ten sam kanał i w efekcie zakłócać połączenie (np. na osiedlach, w domach czyszczowych, itp.). Takie okoliczności nie są powodem do reklamacji urządzenia.

Właścicielem i użytkownikiem aplikacji jest trzeci podmiot (dalej tylko „Podmiot”) inny niż spółka HP TRONIC Zlín, spol. s r.o. (dalej tylko „Sprzedawca”). Podmiotowi/Sprzedawcy nie są ze strony Sprzedawcy/Podmiotu przekazywane żadne dane osobowe. Podczas rejestracji do aplikacji klient przekazuje dane osobowe bezpośrednio Podmiotowi, który staje się administratorem danych osobowych. Aplikacja i z tym związana ochrona danych osobowych kierują się zasadami Podmiotu.

 <p>Nie wolno samodzielnie demontować, dokonywać zmian oraz usprawnień w urządzeniu nikomu oprócz pracowników autoryzowanego serwisu. Działania takie mogą doprowadzić do uszkodzenia ciała, pożaru lub porażenia elektrycznego.</p>	 <p>Nie używać innych ładowarek poza dostarczoną wraz z odkurzaczem, w przeciwnym wypadku działanie takie grozi uszkodzeniem urządzenia, porażeniem elektrycznym lub pożarem.</p>
 <p>Nie dotykać przewodu zasilającego urządzenia elektryczne wilgotnymi lub mokrymi rękami, może to spowodować porażenie elektryczne.</p>	 <p>Nie zginać nadmiernie przewodu zasilającego ani nie stawiać na nim ciężarów, może to doprowadzić do uszkodzenia przewodu, pożaru lub porażenia elektrycznego.</p>
 <p>Należy zwrócić uwagę, by w szczotkę lub kółka odkurzacza nie dostała się żadna część ubrania lub część ciała (włosy, palce etc); bowiem może to doprowadzić do zranień i obrażeń.</p>	 <p>Nie zbliżać do urządzenia papierosów, zapalniczek, zapalek oraz innych źródeł otwartego ognia lub materiałów palnych takich jak benzyna czyszcząca.</p>

 Nie korzystać z urządzenia w firmach i zakładach pracy – zbyt intensywne użytkowanie może go uszkodzić	 Przewód zasilający musi być prawidłowo i do końca włożony, w innym wypadku występuje niebezpieczeństwo wystąpienia porażenia elektrycznego, zwarcia, sąwału lub pożaru.
 Całkowicie wsuwamy konektor wejściowy adaptera do stacji ładowania, bo w przeciwnym razie może dojść do porażenia prądem elektrycznym, zwarcia albo pożaru.	 Przed rozpoczęciem użytkowania zdjąć z drogi odkurzacza wszystkie łatwe do uszkodzenia przedmioty (tkaniny, szklane butelki, żarówki etc.) przedmioty te mogą zostać uszkodzone lub negatywnie wpłynąć na pracę urządzenia.
 W czasie korzystania z odkurzacza w obecności dzieci należy robić to ostrożnie, tak by nie przstraszyły się ani nie zraniły.	 Nie stawać ani nie siadać na odkurzaczu – może to spowodować jego zniszczenie lub doprowadzić do uszkodzeń ciała.
 Nie wciągać przy pomocy odkurzacza wody ani innych płynów – grozi to uszkodzeniem urządzenia	 Nie używać odkurzacza na małych stolikach, krzesłach lub innych małych powierzchniach – grozi to jego uszkodzeniem.
 Nie używać odkurzacza poza pomieszczeniami – grozi to uszkodzeniem urządzenia.	 Nie pozostawiać na terenie pracy odkurzacza żadnych przewodów ani innych przedmiotów dłuższych niż 15 cm, może to bowiem doprowadzić do zaplątania się ich w szczotce.







2. ZASTOSOWANIA

Odkurzacze nadaje się przede wszystkim do czyszczenia pokoi w domu, pokoi hotelowych i niewielkich biur, można nim czyścić różnego rodzaju podłogi – dywany o krótkim włosie, podłogi drewniane, płytki ceramiczne, etc.

Ponieważ odkurzacze porusza się swobodnie po mieszkaniu, jest konieczne dostosowanie do tego otoczenia. Przed użyciem usunąć z podłogi wszystkie niepożądane przedmioty (leżące kable, rozrzuconą odzież, papiery, torebki, itp.), które mogłyby przeszkadzać w poruszaniu się odkurzacza, lub na odwrót, kruche przedmioty (np. szklane i ceramiczne wazy), które odkurzacze mogłyby poruszając się uszkodzić.

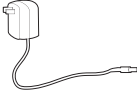
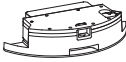
3. CZĘŚCI WYROBU

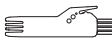
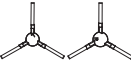
3.1 ZAWARTOŚĆ OPAKOWANIA

Pozycja	Opis	Oznaczenie	Ilość
	Odkurzacz robotyczny	A	1
	Stacja ładowania	D	1
	Pilot zdalnego sterowania	F	1
	Adapter zasilania	E	1
	Przystawka mopująca	G	1
	Mop	G4	2
	Narzędzie do czyszczenia	I	1
	Szczotki boczne	A7	2
	HEPA filtr	B3	1

3.2 ODKURZACZ ROBOTYCZNY - WIDOK Z GÓRY

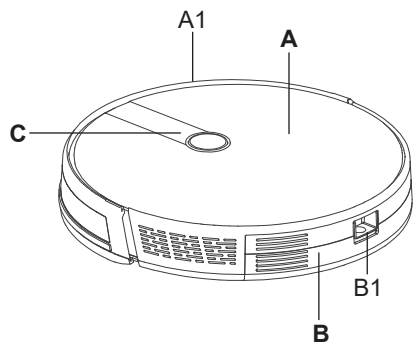

A – Odkurzacz robotyczny

A1 – Przedni zderzak

A2 – Czujniki przeciwko spadnięciu ze schodów

A3 – Styki ładowania

A4 – Pokrywa schowka na akumulator

A5 – Koła napędowe (lewe/prawe)

A6 – Przednie koło

A7 – Szczotki boczne

A8 – Szczotka główna

A9 – Pokrywa szczotki głównej

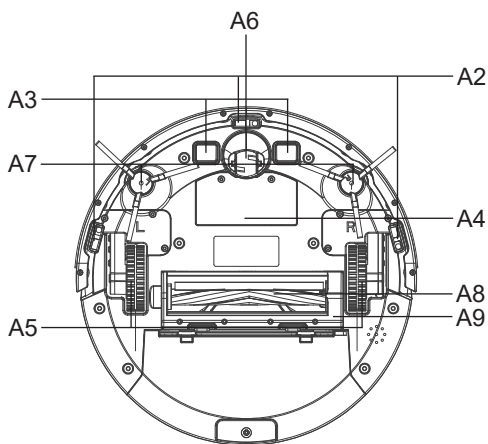

B – Zbiorniczek na śmieci

B1 – Przycisk odblokowania zbiorniczka na śmieci

C – Panel do obsługi

3.3 POJEMNIK NA ŚMIECI

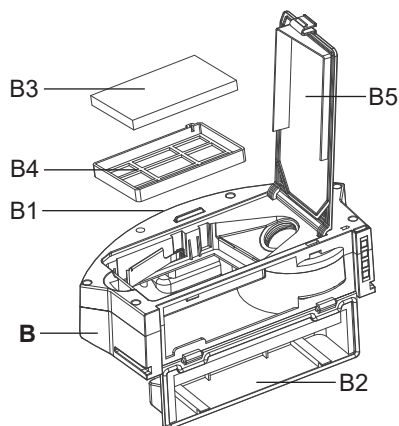

B – Zbiorniczek na śmieci

B1 – Przycisk odblokowania zbiorniczka na śmieci

B2 – Wieko zbiorniczka na śmieci

B3 – HEPA filtr

B4 – Filtr ochronny

B5 – Wieko części z filtrami

3.4 PANEL DO OBSŁUGI

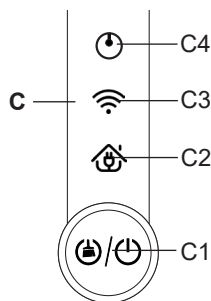

C – Panel do obsługi

C1 – Przycisk WŁ. / WYŁ. / AUTO (automatyczne sprzątanie) / STOP (PAUZA)

C2 – Kontrolka ładowania

C3 – Kontrolka Wifi

C4 – Kontrolka pracy

3.5 STACJA ŁADOWANIA

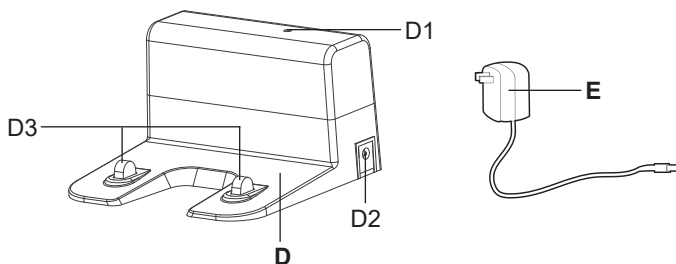

D – Stacja ładowania

D1 – Kontrolka pracy

D2 – Konektor do podłączenia adaptera zasilania

D3 – Styki ładowania

E – Adapter zasilania

3.6 PILOT ZDALNEGO STEROWANIA

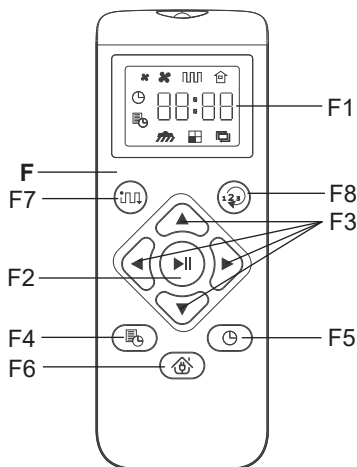

F – Pilot zdalnego sterowania

F1 – Wyświetlacz

F2 – Przycisk START/STOP(PAUZA)/ SMART Automatyczne sprzątanie

F3 – Przyciski kierunku do obsługi ręcznej (DO PRZODU / OBRÓT (180°) / W PRAWO / W LEWO)

F4 – Przycisk do nastawienia czasu planowanego sprzątania

F5 – Przycisk do nastawienia aktualnego czasu

F6 – Przycisk powrotu do doku do ładowania

F7 – Przycisk automatycznego sprzątania + przycisk nastawienia siły ssania

F8 – Przycisk nastawienia trybu sprzątania

3.7 PRZYSTAWKA MOPUJĄCA

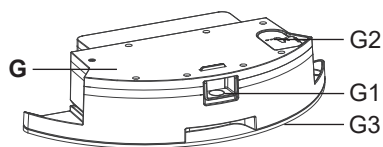

G – Przystawka mopująca

G1 – Przycisk mocowania przystawki do mopowania

G2 – Gumowy korek

G3 – Dolna część do umocowania mopa

G4 – Mop



3.8 LISTA CZĘŚCI ZAMIENNYCH

Szczotki boczne (lewa + prawa): ETA221900030

HEPA filtr: ETA221900010

Mop: ETA221900060

Szczotka główna: ETA221900080

Dok do ładowania: ETA221900080

Pasek magnetyczny: ETA221900290

4. PRZYGOTOWANIE DO UŻYCIA

Usunąć wszelki materiał opakowaniowy, wyjąć odkurzacza i akcesoria.

Z odkurzacza usunąć wszystkie ewentualne folie, nalepki lub papier.

4.1 PRZYGOTOWANIE ODKURZACZA

W zależności od sposobu użycia zainstalować pojemnik na śmieci **B** lub przystawkę do mopowania **G**.

4.2 INSTALACJA STACJI ŁADOWANIA

1. Umieścić stację ładowania na podłodze. Upewnić się, że jest dostatek miejsca po bokach stacji (minimalnie 0,5 m) i przed stacją (minimalnie 1,5 m).

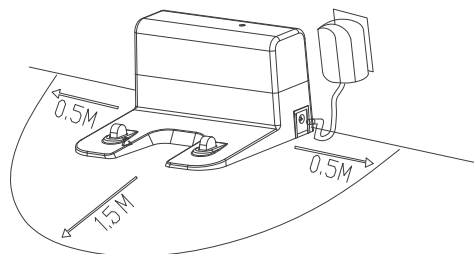

2. Podłączyć adapter do stacji ładowania a następnie do sieci el.

4.3 INSTALACJA SZCZOTEK BOCZNYCH

Zainstalować szczotki boczne. Dbać o ich prawidłowe umieszczenie (L - lewa, R - prawa).

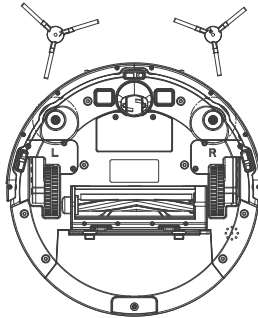

5. UŻYWANIE ODKURZACZA

Włożyć baterie do pilota zdalnego sterowania, dotrzymać prawidłowej biegunowości (2 szt., typ baterii AAA).

5.1 WŁĄCZENIE ODKURZACZA

1. Naciśnąć i przytrzymać przycisk **C1**.
2. Zaświeci kontrolka pracy **C4**.

5.2 ŁADOWANIE AKUMULATORA

1. Skontrolować, czy stacja ładowania jest prawidłowo podłączona do sieci el.
2. Położyć odkurzacz w pobliżu doku do ładowania i nacisnąć przycisk **F6** na pilocie zdalnego sterowania. Jeżeli akumulator jest całkowicie rozładowany, umieścić odkurzacz w prawidłowy sposób wprost na stację ładowania.

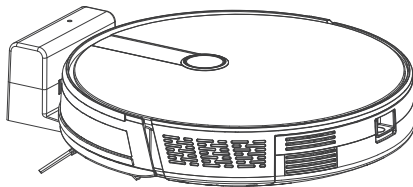

Nastawiona moc	Czas pracy *
MIN	Ok. 140 minut
NORMAL	Ok. 100 minut
MAX	Ok. 60 minut

* **Uwaga:** Podane czasy pracy opierają się na wynikach własnych testów firmy ETA i dotyczą tylko nowego i w pełni naładowanego akumulatora. W zależności od wieku i zużycia akumulatora czas pracy skraca się.

Uwagi

- Standardowy czas trwania ładowania wynosi ok. 5-6 godz.
- Po skończeniu sprzątania odkurzacz automatycznie szuka stacji ładowania.
- Informacje o stanie akumulatora można łatwo uzyskać z pomocą aplikacji "ETA SMART".
Z pomocą aplikacji można też kiedykolwiek postać odkurzacz z powrotem na stację ładowania.

5.3 URUCHOMIENIE / TRYB GOTOWOŚCI / TRYB CZUWANIA

Uruchomienie (Sprzątanie)

Naciskając przycisk **C1** na panelu do obsługi lub z pomocą pilota zdalnego sterowania **F** uruchomi się odkurzacz.

Tryb gotowości (Pauza)

Naciskając przycisk **C1** na panelu do obsługi lub przycisku **F2** na pilocie zdalnego sterowania przerwać przebiegające sprzątanie i przełączyć odkurzacz do trybu gotowości. Kontrolka pracy **C4** w tym stanie świeci przerywanie.

Tryb czuwania

Jeżeli odkurzacz jest w trybie gotowości i w ciągu 10 minut nie zostanie zadane żadne zadanie, automatycznie przełączy się do trybu czuwania.

Uwaga

Do trybu czuwania przełącza się odkurzacz naciskając **C1** na panelu do obsługi, lub przycisk **F2** na pilocie zdalnego sterowania.

5.4 TRYBY SPRZĄTANIA I FUNKCJE ODKURZACZA BEZ KORZYSTANIA Z APLIKACJI ETA SMART

Obsługa ręczna

Z pomocą przycisków kierunku **F3** można odkurzacz obsługiwać ręcznie i sprzątać tylko tam, gdzie trzeba.

Automatyczne sprzątanie (AUTO)

Naciskając przycisk **C1/F2/F7** uruchomi się automatyczne sprzątanie. Jeżeli automatyczne sprzątanie zostanie uruchomione przyciskiem **F7** lub podczas sprzątania będziemy chcieli nastawić siłę ssania, na wyświetlaczu pilota zdalnego sterowania będą świecić symbole "✱" i "□□□□". Jeżeli do uruchomienia automatycznego sprzątania zostanie użyty przycisk **C1/F2**, na wyświetlaczu będzie świecić tylko aktualny czas. Odkurzacz podczas sprzątania porusza się stopniowo i systematycznie w pomieszczeniu według zaprogramowanej trasy. Jak tylko odkurzacz sprzątnie całą dostępną powierzchnię, automatycznie wyszuka dok do ładowania. Chodzi o najczęściej używany sposób sprzątania.

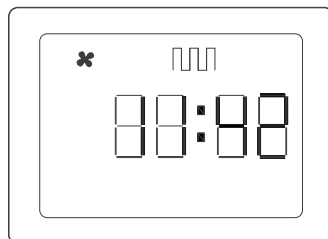

Sprzątanie pomieszczenia (ROOM)

Wielokrotnie naciskając przycisk **F8** nastawić tryb sprzątania pomieszczenia. Na wyświetlaczu pilota zdalnego sterowania będą świecić symbole "✖ ✖" i "☐". Odkurzacze w tym trybie sprzątania porusza się swobodnie po pomieszczeniu. Przed uruchomieniem tego sprzątania zamknąć drzwi odpowiedniego pomieszczenia, które chcemy sprzątać. Ten tryb sprzątania jest przeznaczony do sprzątania tylko jednego pomieszczenia. Po przeprowadzeniu sprzątania odkurzacze automatycznie wyszuka dok do ładowania.

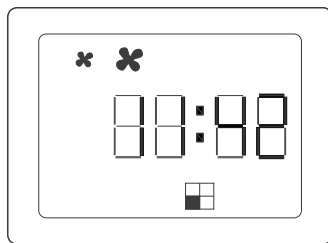

Sprzątanie wzdłuż ścian (EDGE)

Wielokrotnie naciskając przycisk **F8** nastawić tryb sprzątania wzdłuż ścian. Na wyświetlaczu pilota zdalnego sterowania będą świecić symbole "✖" i "☐". Odkurzacze w tym trybie pracy będzie sprzątać wzdłuż ścian (mebli). Po przeprowadzeniu sprzątania odkurzacze automatycznie wyszuka dok do ładowania.

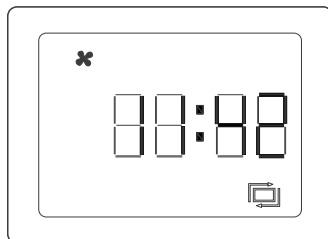

Nastawienie siły ssania

Siłę ssania można nastawiać tylko w trybie automatycznego sprzątania (AUTO).

Po uruchomieniu odkurzacza w tym trybie pracy można przyciskiem **F7** przełączać między poszczególnymi poziomami siły ssania. Do dyspozycji są w sumie 3 poziomy siły ssania. Z nasadzoną przystawką do mopowania również nie można zmieniać poziomu siły ssania.

Powrót do doku do ładowania

W trybach automatycznego sprzątania i sprzątania wzdłuż ścian odkurzacze posiada funkcję automatycznego powrotu do doku do ładowania po dokończeniu sprzątania. Odkurzacze można odesłać do doku do ładowania również z pomocą przycisku **F6** na pilocie zdalnego sterowania.

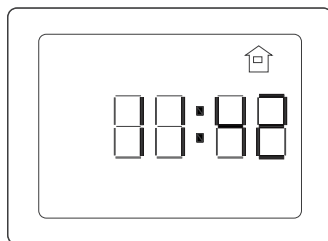

Funkcja mopowania

Z pomocą przycisku **F8** nastawić funkcję mopowania. Na wyświetlaczu pilota zdalnego sterowania będzie świecić symbol "☐". Z tej funkcji można korzystać tylko z zainstalowaną przystawką do mopowania **G**.

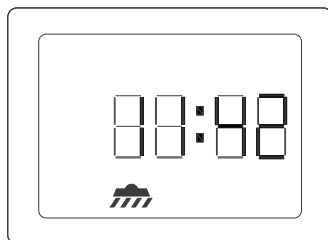

5.5 AKTUALNY CZAS I PLANOWANE SPRZĄTANIE

Dla zapewnienia prawidłowego funkcjonowania planowanego sprzątnia jest konieczne najpierw nastawienie aktualnego czasu na pilocie zdalnego sterowania.

Uwaga

Po wyjęciu baterii z pilota zdalnego sterowania dojdzie do skasowania aktualnego czasu i czasu planowanego sprzątnia.

Nastawienie aktualnego czasu

1. Upewnić się, że odkurzacz jest włączony.
2. Skierować pilota zdalnego sterowania na odkurzacz i nacisnąć przycisk **F5**. Wartość numeryczna do nastawienia zegara zacznie migać.
3. Następnie można z pomocą przycisków **F3** nastawić czas (DO PRZODU/ DO TYŁU - nastawienie wartości numerycznej; W LEWO/W PRAWO - przełączanie między nastawieniem wartości godzin i minut).
4. Nastawiony czas potwierdzić naciskając przycisk **F5**.

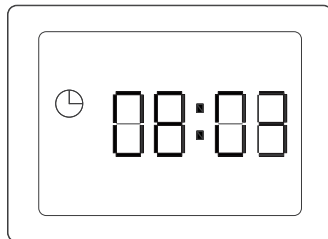

Uwaga

Nastawiając aktualny czas zawsze trzeba mieć skierowanego pilota zdalnego sterowania na odkurzacz i utrzymywać odległość maksymalnie 3 m.

Nastawienie planowanego sprzątnia

1. Upewnić się, że odkurzacz jest włączony.
2. Skierować pilota zdalnego sterowania na odkurzacz i nacisnąć przycisk **F4**. Wartość numeryczna do nastawienia zegara zacznie migać.
3. Następnie można z pomocą przycisków **F3** nastawić czas planowanego sprzątnia (DO PRZODU/ DO TYŁU - nastawienie wartości numerycznej; W LEWO/W PRAWO - przełączanie między nastawieniem wartości godzin i minut).
4. W celu potwierdzenia i zapisania nastawionego czasu planowanego sprzątnia nacisnąć przycisk **F4**.

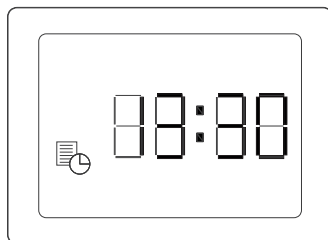

Uwagi

- Nastawiając czas planowanego sprzątnia zawsze trzeba mieć skierowanego pilota zdalnego sterowania na odkurzacz i dotrzymywać odległości maksymalnie 3 m.
- Planowane sprzątnie można włączać/wyłączać długim naciśnięciem przycisku **F4**. Jeżeli planowane sprzątnie jest włączone, na wyświetlaczu zdalnego sterowania będzie świecił symbol "📄🕒".

5.6 UŻYCIE PRZYSTAWKI DO MOPOWANIA

1. Do dolnej części przystawki do mopowania prawidłowo umocować mop **G4**. Mop przed użyciem namoczyć i wykręcić.

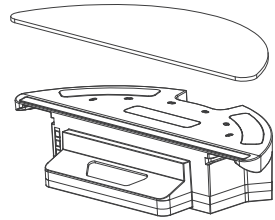

2. Odchylić gumowy korek **G2** i napełnić przystawkę do mopowania wodą.

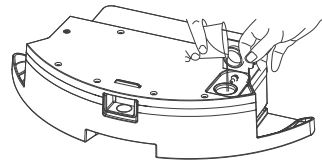

3. Umieścić przystawkę do mopowania na swoje miejsce do odkurzacza.

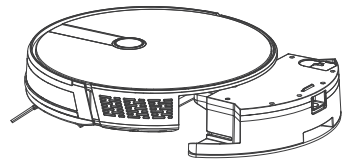

4. Włączyć odkurzacz dożądanego trybu sprzątania.

Uwagi

- Podczas mopowania zalecamy przeprowadzanie sprzątania kolejno w pojedynczych pomieszczeniach.
- Odkurzacz podczas mopowania kontrolować i w razie potrzeby dolać wodę do przystawki do mopowania, ewentualnie opłukać mop.
- Nie używać przystawki do mopowania na dywanach i zapobiegać ewentualnemu wjechaniu odkurzacza na dywan.
- Po użyciu zdjąć i wyczyścić przystawkę do mopowania.
Nie zostawiać jej zainstalowanej na odkurzaczu podczas ładowania.

5.7 UŻYCIE PASKA MAGNETYCZNEGO

Uwaga

Pasek magnetyczny nie wchodzi w zakres dostawy. Można go dokupić (patrz ustęp 3.8 LISTA CZĘŚCI ZAMIENNYCH).

Pasek magnetyczny tworzy wirtualną ścianę, która nie pozwala odkurzaczowi sprzątania za nią. Można tak ograniczyć obszar, gdzie nie chcemy sprzątać.

Aby zapewnić maksymalną skuteczność, należy zawsze kłaść pasek magnetyczny na leżąco i na równą powierzchnię podłogi (można go umieścić również pod dywanem). Pasek można przyciąć według indywidualnych potrzeb danego pomieszczenia (minimalna długość przyciętego paska wynosi 50 cm).

6. APLIKACJA ETA SMART

Odkurzacz można obsługiwać w uproszczonym trybie z pomocą przycisków na panelu do obsługi **C** lub z pomocą pilota zdalnego sterowania **F** (patrz powyżej). **Dla wykorzystania jego pełnego potencjału jednak jest potrzebna instalacja i użycie inteligentnej aplikacji "ETA SMART", która rozszerzy jego funkcjonalność i komfort użytkowania. Wszelkie dodatkowe informacje, instrukcję obsługi aplikacji, instrukcje i rady dotyczące pomyślnego sparowania z siecią domową, można znaleźć pod adresem:**

www.eta-polska.pl/robot

Aplikację można znaleźć w bazie danych aplikacji Apple Store lub Google Play, lub można dla przyspieszenia użyć następującego kodu QR:



Uwagi

Jeżeli kod QR nie jest aktywny, wyszukać aplikację ręcznie według nazwy.

7. UTRZYMANIE ODKURZACZA

Utrzymanie i czyszczenie przeprowadzać regularnie w zależności od częstości używania oraz wielkości sprzątaných powierzchni. W bardziej zanieczyszczonym środowisku (dom ze zwierzętami) będzie konieczne częstsze sprzątanie. **Zaniedbanie utrzymania może być przyczyną uszkodzenia odkurzacza i jego części!**

7.1 CZYSZCZENIE STYKÓW DO ŁADOWANIA

Wyłączyć odkurzacz i odłączyć stację ładowania od sieci elektrycznej! Oczyszczyć styki do ładowania (**A3**, **D3**) na odkurzaczu i stacji miękką suchą szmatką. Czyszczenie przeprowadzać co najmniej 1x w miesiącu. **Do czyszczenia styków nie używać żadnych agresywnych środków czyszczących lub olejów.**

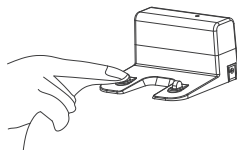
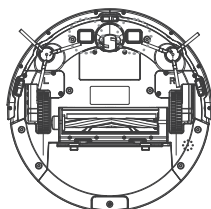

7.2 CZYSZCZENIE ZBIORNICZKA NA ŚMIECI I FILTRÓW

1. Wyjąć zbiorniczek na śmieci **B** z odkurzacza. Śmieci zlikwidować wspólnie ze zwykłym odpadem komunalnym.

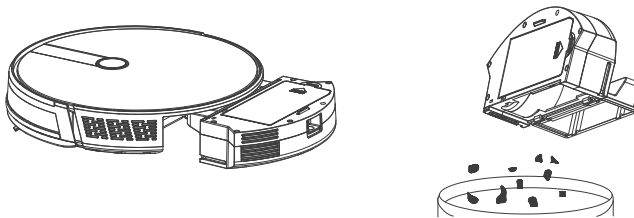

2. Zbiorniczek na śmieci wyczyścić narzędziem **I** (lub odpowiednim innym).

3. Wyjąć ze zbiorniczka na śmieci filtry i wyczyścić je narzędziem **I** (lub odpowiednim innym). HEPA filtr **B3** delikatnie przedmuchać lub wytrzeć.

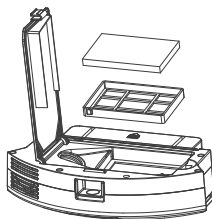

UWAGA

- Do czyszczenia filtrów nie używać żadnych agresywnych środków piorących lub czyszczących ani gorącej wody.
- Dla zachowania parametrów filtracji HEPA filtra zalecamy czyszczenie na sucho.
- **Jeżeli zdecydujemy się na umycie filtra HEPA wodą, pogorszą się jego właściwości filtracyjne.** Filtr można umyć maksymalnie 3x. Następnie trzeba kupić nowy.
- HEPA filtr zalecamy wymieniać co najmniej 2x w roku.
- Filtry nie są przeznaczone do mycia w zmywarce do naczyń.
- Zaniedbanie czyszczenia i ewentualnej wymiany filtrów może prowadzić do awarii odkurzacza!

4. Po przeprowadzeniu utrzymania złożyć zbiorniczek na śmieci wraz z filtrami i włożyć z powrotem do odkurzacza.

7.3 CZYSZCZENIE GŁÓWNEJ SZCZOTKI

1. Nacisnąć zamki pokrywy do siebie i zdjąć pokrywę **A9** i wyjąć główną szczotkę **A8** z odkurzacza.

2. Wyczyścić główną szczotkę narzędziem do czyszczenia **F** (lub odpowiednim innym). Do usunięcia nawiniętych włosów/sierści można też użyć nożyc. Pokrywę głównej szczotki i miejsce na główną szczotkę wytrzeć miękką suchą szmatką.

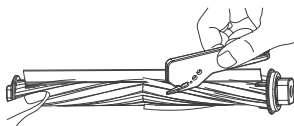
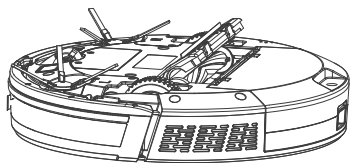

7.4 CZYSZCZENIE SZCZOTKI BOCZNYCH

Wyjąć obie szczotki boczne, wyczyścić je i usunąć z nich nawinięte włosy/sierść).

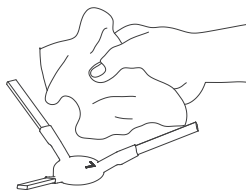
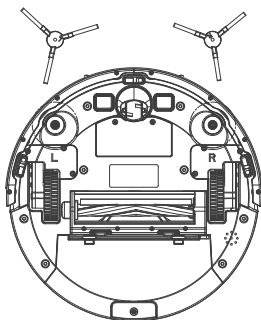

7.5 CZYSZCZENIE KÓŁEK

Wyczyścić przednie, lewe i prawe kółko z pomocą narzędzia I.

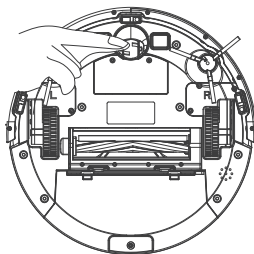

UWAGA

Na osie kółek mogą się nawijać włosy/sierść i przyczepiać inne zanieczyszczenia.
Kółka należy regularnie kontrolować i czyścić.

7.6 CZYSZCZENIE CZUJNIKÓW

Po dokończeniu każdego sprzątania oczyścić czujniki z pomocą narzędzia I (lub innego odpowiedniego).

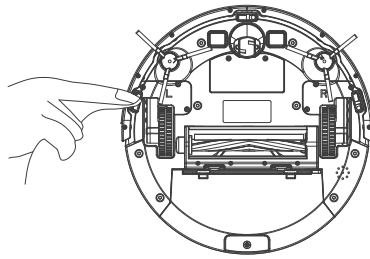

7.7 CZYSZCZENIE PRZYSTAWKI MOPUJĄCEJ

Po każdym użyciu zdjąć przystawkę z odkurzacza. Ze zbiorniczka wylać nadmiar wody. Oplukać przystawkę mopującą pod bieżącą wodą.

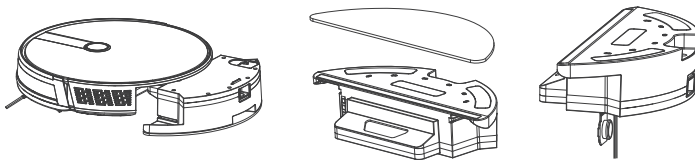

Rozległą konserwację lub konserwację, która wymaga ingerencji do wewnętrznej części urządzenia, może wykonać wyłącznie specjalistyczny serwis!
Nieprzestrzeganie wskazówek producenta powoduje utratę prawa do napraw gwarancyjnych!

8. ROZWIĄZYWANIE PROBLEMÓW

Problem	Przyczyna	Rozwiązanie
Odkurzacz kręci się w jednym miejscu.	Lewe/prawe koło jest zablokowane.	Skontrolować i wyczyścić koła.
Odkurzacz wciąż cofa.	Jeden z czujników w przednim zderzaku jest zanieczyszczony lub uszkodzony.	Wyczyścić czujniki zderzaka przedniego. Jeżeli problem trwa nadal, zwrócić się do autoryzowanego warsztatu.
Odkurzacz nieustannie uderza w przeszkody.	Przedni zderzak jest zablokowany zanieczyszczeniami.	Skontrolować i wyczyścić przedni zderzak.
Odkurzacz sprząta za krótko.	Akumulator nie jest dostatecznie naładowany lub kończy się jego żywotność.	Naładować całkowicie odkurzacz. Jeżeli problem trwa nadal, wymienić akumulator na nowy.
Siła ssania odkurzacza słabnie.	Pojemnik na śmieci jest pełny lub są zanieczyszczone filtry.	Skontrolować i wyczyścić pojemnik na śmieci i filtry.

9. SPECYFIKACJA TECHNICZNA

Odkurzacz robotyczny	
Urządzenie klasy ochrony	III.
Napięcie robocze	14,8 V (DC)
Akumulator	Li-Ion
Pojemność akumulatora	3000 mAh
Czas ładowania	5-6 hod.
Masa	2,7 kg
Wymiary	Ø 330 mm x 74 mm
Zakres częstotliwości	2,4 GHz
Moc wyjściowa (EIRP)	15,95 dBm
Technologia bezprzewodowa	Wifi
Deklarowany poziom mocy akustycznej wynosi 63 dB(A) re 1pW.	

Kompatybilność:

System operacyjny urządzenia smart

- Android 6.0 i wyższy
- IOS 11.0 i wyższy

Sieć Wifi

- 2,4 Ghz
- zabezpieczenie WPA1 i WPA2 (zalecane WPA2)

UWAGA

Urządzenia nie można używać w sieciach Wifi zabezpieczonych protokołem IEEE 802.1X (zazwyczaj firmowe sieci Wifi).

Adapter zasilania	
Nazwa producenta lub znak towarowy, handlowy numer rejestracyjny i adres	ETA
Znak identyfikacyjny modelu (adapter zasilania)	GQ12-190060-AG
Napięcie wejściowe	100-240 V (AC)
Częstotliwość wejściowa	50/60 Hz
Napięcie wyjściowe	19 V (DC)
Prąd wyjściowy	0,6 A
Moc wyjściowa	11,4 W
Sprawność średnia w trybie aktywnym	84,42 %
Sprawność przy niskim obciążeniu (10 %)	78,08 %
Zużycie energii w stanie bez obciążenia	0,084 W
Urządzenie klasy ochrony	II.

Stacja ładowania	
Urządzenie klasy ochrony	III.
Napięcie wejściowe	19 V (DC)

Niniejszym ETA a.s. oświadcza, że sprzęt radiowy typu ETA2219 spełnia wymagania dyrektywy 2014/53/EU. Pełny tekst deklaracji zgodności jest dostępny pod poniższym adresem internetowym: <http://eta.cz/declaration-of-conformity>

Zmiana specyfikacji technicznych i akcesoriów w zależności od modelu produktu jest zastrzeżona przez producenta. Producent zastrzega sobie prawo do zmiany / aktualizacji ETA SMART bez uprzedzenia. Charakter tych zmian / aktualizacji może spowodować, że niektóre informacje i procedury w tej instrukcji będą nieaktualne lub nie będą opisane.

24 miesięczna gwarancja nie obejmuje akumulatora. Pojemność akumulatora oraz jego efektywność ulega stopniowo zmniejszeniu w zależności od sposobu użytkowania.

10. EKOLOGIA



Jeżeli tylko pozwoliły na to rozmiary, na wszystkich elementach wydrukowano znaki materiałów zastosowanych do produkcji opakowań, komponentów i wyposażenia, jak również ich przetwarzania wtórnego. Symbole umieszczone na produktach lub w załączonej dokumentacji oznaczają, że zastosowanych elementów elektrycznych lub elektronicznych nie można poddawać utylizacji wraz z odpadem komunalnym. Produkt należy odnieść do specjalnych punktów zbiorczych, w których będą przyjęte bez opłaty. Dzięki poprawnej utylizacji pomogą Państwo zachować cenne źródła i pomogą w profilaktyce ewentualnych negatywnych wpływów na środowisko naturalne i zdrowie ludzkie. Niewłaściwy sposób utylizacji urządzenia może podlegać karze – zgodnie z przepisami krajowymi i międzynarodowymi. Urządzenie jest wyposażone w akumulator Li-Ion o długiej żywotności.

Aby chronić środowisko jest wymagane po zakończeniu działania urządzenia wyładowany akumulator zdemontować i w odpowiedni sposób, poprzez specjalną sieć punktów zbiorczych, akumulator i urządzenie bezpiecznie zlikwidować. W celu uzyskania innych szczegółowych informacji dotyczących utylizacji należy zwrócić się do najbliższego urzędu lub punktu zbiorczego.

Wyjęcie akumulatora

Odśrubować 2 śruby pokrywy przestrzeni na akumulator na spodniej stronie odkurzacza. Wyjąć akumulator i odłączyć konektor. Do odłączenia konektora należy użyć większej siły dla pokonania bezpiecznika przeciwko samowolnemu rozłączeniu.

HOUSEHOLD USE ONLY – Tylko do zastosowania w gospodarstwie domowym. **DO NOT IMMERSE IN WATER OR OTHER LIQUIDS** – Nie zanurzać do wody lub innych cieczy.



TO AVOID DANGER OF SUFFOCATION, KEEP THIS PLASTIC BAG AWAY FROM BABIES AND CHILDREN. DO NOT USE THIS BAG IN CRIBS, BEDS, CARRIAGES OR PLAYPENS. THIS BAG IS NOT A TOY.

Niebezpieczeństwo uduszenia. Tego worka nie należy używać w kołyskach, łóżeczkach, wózkach lub kojcach dziecięcych. Torebkę z PE położyć w miejscu będącym poza zasięgiem dzieci. Torebka nie służy do zabawy!



- Zapoznaj się z instrukcją obsługi



- Zdejmowana jednostka zasilająca



OSTRZEŻENIE

eta 2219

BEDIENUNGSANLEITUNG

Sehr geehrter Kunde, wir bedanken uns, dass Sie unser Produkt gekauft haben. Vor der Inbetriebnahme des Gerätes lesen Sie die Bedienungsanleitung sorgfältig durch und bewahren Sie diese zusammen mit der Garantiebescheinigung und wenn möglich auch mit der Verpackung und deren Inhalt auf.

1. SICHERHEITSANWEISUNGEN



- Die Anweisungen der Anleitung betrachten Sie als Teil des Elektrogerätes und übergeben Sie die Anleitung jeden weiteren Nutzer.
- Überprüfen Sie, ob die Angabe des Typenschildes der Spannung Ihrer elektrischen Steckdose entspricht.
- Dieses Gerät darf von Kindern unter 8 Jahren, Älteren oder Personen mit eingeschränkten physischen oder mentalen Fähigkeiten oder mit unzureichenden Erfahrungen und Kenntnissen lediglich dann genutzt werden, wenn diese unter Aufsicht sind oder über die Nutzung des Gerätes auf eine sichere Art und Weise angewiesen wurden und sich eventueller Gefahren bewusst sind. Kinder dürfen mit dem Gerät nicht spielen. Reinigung und Wartung dürfen von Kinder ohne Aufsicht nicht durchgeführt werden.
- Falls das Verbindungskabel am Netzteil beschädigt ist, muss es durch den Hersteller, Ihren Techniker oder einer anderen entsprechend qualifizierten Person umgetauscht werden, so dass keine gefährliche Situation entstehen kann.
- Vor dem Umtausch von Zubehörteilen oder von Teilen, die sich bei der Nutzung bewegen, vor der Montage und Demontage und vor jeder Reinigung und Wartung schalten Sie das Gerät aus.
- Vermeiden Sie Kontakt von Händen/Fingern an der Drehbürste.
- Verwenden Sie das Gerät nicht, falls das Netzteil beschädigt ist, nicht richtig funktioniert, auf den Boden gefallen und beschädigt ist oder ins Wasser gefallen ist. In solchen Fällen bringen Sie das Gerät zur Service-Stelle zur Überprüfung des sicheren Betriebs und der richtigen Funktion.
- Wenn der Adapter des Gerätes beschädigt ist, muss er durch den Hersteller, dessen Servicetechniker oder einer ähnlich qualifizierten Person repariert werden, damit das Entstehen einer gefährlichen Situation verhindert werden kann.















- **HINWEIS:** Verwenden Sie zum Laden des Akkus nur das mit diesem Gerät gelieferte Netzteil.
- Das Produkt ist zur Verwendung im Haushalt und zu ähnlichen Zwecken (in Geschäften, Büros und ähnlichen Betrieben, in Hotels, Motels und anderen Wohneinrichtungen, in Betrieben für Übernachtung mit Frühstück) bestimmt! Es ist nicht zu kommerziellen Zwecken bestimmt!
- Tauchen Sie den Staubsauger nie ins Wasser (auch nicht teilweise)!
- Beim Staubsaugen gewisser Typen von Teppichen kann statische Elektrizität entstehen. Die eventuelle Entladung ist für Ihre Gesundheit nicht gefährlich.
- Lassen Sie den Staubsauger nie in freien Witterungsbedingungen (Regen, Frost, direkte Sonnenstrahlung etc.) stehen.
- Saugen Sie keine scharfen Gegenstände (z.B. Glas, Splitter) oder heiße und brennbare (Spreng-)Stoffe (z.B. Asche, brennende Zigarettenstummel, Benzin, Lösungsmittel und Aerosole-Abgase) ein. Durch das Einsaugen dieser Gegenstände können Filter oder möglicherweise auch das ganze Gerät beschädigt werden.
- Um Sicherheit und richtige Funktion zu sichern, nutzen Sie nur originale Ersatzteile und durch den Hersteller genehmigte Zubehörteile.
- Verwenden Sie das Gerät nie zu anderen, als zu den genehmigten Zwecken.
- Dichten Sie bitte Fugen und Lücken auf dem Boden (z.B. bei den Übergangleisten) ab, so dass die Rotationsbürsten nicht beschädigt werden können. Diese Lücken würden den Staubsauger im weiteren Betrieb behindern, wenn in ihm die Bürstenteile stecken bleiben.
- Der Staubsauger darf nicht auf Teppichen eingesetzt werden, deren Haarlänge mehr als 1 cm beträgt. Gleichzeitig funktioniert der Staubsauger bei einigen Arten von dunklen Teppichen möglicherweise nicht richtig. Diese "verwechseln" die Sensoren mit ihrer Oberfläche und verursachen möglicherweise eine chaotische Bewegung des Staubsaugers oder treffen möglicherweise nicht auf die Oberfläche.
- Der Saugroboter kann Schwellenleisten und Schwellen bis zu 1,5 cm in Höhe überwinden.
- Wird das Gerät eine längere Zeit nicht verwendet, trennen Sie die Ladestation vom elektrischen Netz. Schieben Sie das Gerät außerhalb von Kontakten der Ladestation vor. Sie verhindern somit das Entladen des Staubsaugers. Verwenden Sie das Netzteil nur im Innenraum.
- Akkumulator herausnehmen, wenn der Saugroboter längere Zeit nicht benutzt wird.
- Beim Aufladen des Akkus ist das Netzteil warm, was einen normalen Zustand kennzeichnet.
- Laden Sie keinen Akku auf, aus dem Elektrolyt austritt.
- Verbinden Sie keine Kontakte des Akkus oder des Netzteiles! Falls Sie den Akku nicht verwenden, halten Sie ihn außerhalb der Reichweite von metallischen Gegenständen wie z.B. Büroklammern, Münzen, Schlüssel, Nägel, Schrauben oder andere kleine Metallgegenstände, die den Kurzschluss an den Akku-Klammern verursachen können. Der gegenseitige Kurzschluss der Akkuklammern kann Verbrennungen oder Brand verursachen.
- Ergreifen Sie Maßnahmen, die einen glatten Betrieb des Staubsaugers sichern.
 - Stellen Sie Gegenstände, die leicht umkippen, an eine sichere Stelle.
 - Sichern Sie die Teppich-Ränder ab.
 - Hängende Tischbedeckungen und Vorhänge sollten den Boden nicht berühren.
 - Brennbare Gegenstände müssen weit entfernt von Feuerquellen gestellt werden.
 - Räumen Sie lose Verbindungsleitungen weg und sichern Sie sie vor Kollision mit dem Staubsauger.
 - Sammeln Sie Zeitungen, Bücher, Zeitschriften und größere Papierstücke auf dem Boden auf.
- Die Hauptbürste und der Schmutzbehälter müssen richtig angebracht werden.
- Reinigen Sie die Gegen-Sturz-Sensoren vor der Verwendung.

- Falls Sie das Staubsaugen in einem Raum wünschen, schließen Sie die Türen.
- Der Staubsauger braucht zum Staubsaugen unter den Möbeln eine Lücke von 8 freien Raum, so dass das Einklemmen oder Stecken-Bleiben verhindert wird.
- Verhindern Sie, dass der Staubsauger fällt. Falls dies passieren sollte, schalten Sie den Staubsauger ein und beobachten Sie seine Bahn, somit kontrollieren Sie ob alles in Ordnung läuft. Diese Kontrolle ist wichtig, wenn der Staubsauger danach ohne Ihre Aufsicht staubsaugen soll.
- Falls aus dem Akku Flüssigkeit austritt, tauschen Sie ihn umgehend um, sonst kann er das Gerät beschädigen.
- Vergessen Sie nicht, dass sich der Roboter von selbst bewegt. Achten Sie darauf, dass Sie beim Gehen nicht auf den Roboter treten!
- Halten Sie die Batterien außerhalb der Reichweite von Kindern unter 8 Jahren und unmündigen Personen. Die Person, die eine Batterie verschluckt, muss umgehend ärztliche Hilfe suchen.
- Die aufgeladenen Batterien und den Akku entsorgen Sie auf eine geeignete Art und Weise (siehe Art. **11. ÖKOLOGIE**).
- Eventuelle fremdsprachliche Texte und Bilder auf den Verpackungen, oder auf dem Gerät, sind am Ende dieser Sprachvariante übersetzt zu finden.
- Der Hersteller ist für Schäden, die durch falsche Verwendung des Gerätes und des Zubehörs verursacht wurden, nicht verantwortlich und ist aus der Garantie nicht für ein Gerät verantwortlich, das beim Nicht-Einhalten der oben aufgeführten Sicherheitswarnungen betrieben wird. Als falsches Verwenden des Gerätes wird das Nicht-Einhalten von regelmäßigem Umtausch oder Wartung von jeglichen Filtern angesehen.

Drahtlose Verbindung und Kompatibilität

- Die Gesellschaft ETA ist auf keiner Art und Weise für jeglichen zufälligen, indirekten oder nachfolgenden Schaden verantwortlich, für Datenverluste oder Verluste, die durch Weitergabe von Informationen während der Kommunikation mittels drahtloser Technologien verursacht wurden.
- Eine erfolgreiche drahtlose Kommunikation auf 100% ist bei allen Smart-Geräten und W-LAN-Netzen (Routern) nicht zu garantieren. Angesichts der Vielfältigkeit von Geräten auf dem Markt kann es zu solchen Fällen kommen, in denen der Charakter und die Spezifikation eines Smart-Gerätes oder von W-LAN-Netzen (Routern) die Verbindung verhindert, oder diese auf irgendeine Art und Weise gestört wird. Der Erfolg der drahtlosen Kommunikation mittels eines W-LAN-Netzes wird ebenfalls von vielen anderen Faktoren, inkl. Hardware- und Software-Konfiguration beeinflusst. Die Verbindung zwischen dem Roboter und Ihrem W-LAN-Netz kann ebenfalls von umliegenden W-LAN-Netzen beeinflusst werden, die auf derselben Frequenz aktiv sind und somit die Verbindung (z.B. in Plattenbauten, Wohnhäusern) stören können. Diese Gründe sind keine Reklamationsgründe des Gerätes.

Die App hat ein drittes Subjekt (weiter nur „Subjekt“ genannt) im Eigentum und dieses betreibt sie, das von der Gesellschaft HP TRONIC Zlín, spol. s r.o. (weiter nur „Verkäufer“) unterschiedlich ist. Zwischen Subjekt und Verkäufer kommt es nicht zu der Personendatenübermittlung. Bei der Registrierung in der App übermittelt der Kunde die personenbezogenen Daten direkt dem Subjekt, das dadurch zum Verwalter der personenbezogenen Daten wird. Die App und damit verbundener Schutz personenbezogener Daten befolgen die Regeln des Subjektes.

 <p>Lediglich ein autorisierter Service ist berechtigt Reparaturen und Änderungen des Gerätes durchzuführen, andere nicht fachgerechte Manipulation kann zum Brand, Unfall durch elektrischen Strom oder Verwundung führen.</p>	 <p>Verwenden Sie keine andere als in der Verpackung gelieferte Ladestation inkl. des beigelegten Netzteiltes.</p>
 <p>Berühren Sie nie das Netzteil mit nasser Hand - es kann zum Unfall durch elektrischen Strom kommen.</p>	 <p>Biegen Sie das Anschlusskabel nicht um und belasten Sie es nicht, dies könnte zur Beschädigung, zum Brand oder zum Unfall durch elektrischen Strom führen.</p>
 <p>Achten Sie darauf, dass Ihre Kleidung oder Ihr Körperteil nicht in der Rotationsbürste stecken bleiben, es kann zu Verletzungen kommen.</p>	 <p>Verhindern Sie Kontakt mit Zigaretten, Feuerzeugen, Streichhölzern oder anderen Wärmequellen oder brennbaren Materialien.</p>
 <p>Verwenden Sie den Staubsauger nicht in Geschäftsräumen, er könnte durch belastend häufige Verwendung beschädigt werden.</p>	 <p>Entfernen Sie vor der Verwendung alle leicht zu vernichtende Gegenstände (inkl. Gegenstände mit hoher Rückschlageigenschaft, Stoffe, Glasflaschen etc.), die Gegenstände könnten beschädigt oder die Funktion des Staubsaugers eingeschränkt werden.</p>
 <p>Der Spannungseinspeisung des Netzteiltes zur Ladestation stecken Sie völlig ein.</p>	 <p>Treten Sie und setzen Sie sich nicht auf den Staubsauger, es könnte zur Beschädigung des Staubsaugers führen oder zu Verletzungen.</p>
 <p>Saugen Sie kein Wasser und keine anderen Flüssigkeiten ab, es könnte zur Beschädigung des Staubsaugers führen.</p>	 <p>Verwenden Sie den Staubsauger nicht an kleinen Tischen oder Stühlen oder in einem kleinen Raum, es könnte zur Beschädigung des Staubsaugers führen.</p>
 <p>Verwenden Sie den Staubsauger nicht draußen, es könnte zur Beschädigung des Staubsaugers führen.</p>	 <p>Lassen Sie keine Fäden, Drahtstücke oder andere Gegenstände länger als 150 mm herumliegen, sie könnten sich in der Bürste verwickeln.</p>







2. VERWENDUNG

Das Gerät ist zur Verwendung zu Hause, in Hotelzimmern und kleinen Büros bestimmt. Es eignet sich zum Reinigen von Teppichen mit kurzem Haar, Holzböden, Hartböden, keramischem Pflaster etc.

Weil sich der Staubsauger im Raum Ihres Haushaltes frei bewegen wird, muss die Umgebung für diese Zwecke angepasst werden. Bereits vor der Verwendung des Staubsaugers entfernen Sie vom Fußboden alle unerwünschten Gegenstände (wie z. B. frei verlegte Kabelleitungen, verstreute Kleidung, Papiere, Beutel, usw.), die die Bewegung des Staubsaugers behindern könnten, sowie auch zerbrechliche Gegenstände (z. B. Glas- und Keramikvasen), die der Staubsauger beschädigen könnte.

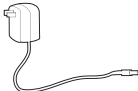
3. PRODUKTTEILE

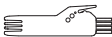
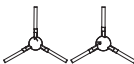
3.1 INHALT DER PACKUNG

Position	Beschreibung	Bezeichn.	Menge
	Staubsaugerroboter	A	1
	Ladestation	D	1
	Fernbedienung	F	1
	Netzteil	E	1
	Wischaufsatz	G	1
	Mopp	G4	2
	Reinigungsteil	I	1
	Seitenbürsten	A7	2
	HEPA-Filter	B3	1

3.2 ROBOTERSTAUBSAUGER – BLICK VON OBEN

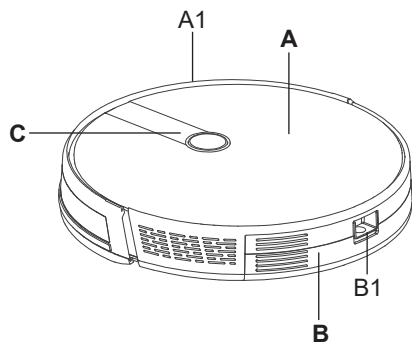

A – Roboterstaubsauger

- A1 – Vorderpuffer
- A2 – Sensoren gegen Treppensturz
- A3 – Ladekontakte
- A4 – Batteriefachdeckel
- A5 – Antriebsräder (links/rechts)
- A6 – Vorderrad
- A7 – Seitenbürsten
- A8 – Hauptbürste
- A9 – Hauptbürstendeckel

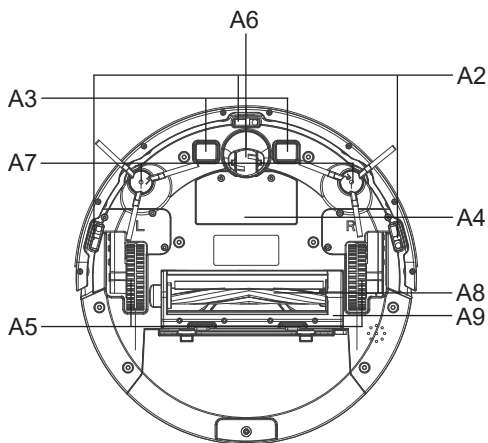

B – Schmutzbehälter

- B1 – Taste zum Lockern des Schmutzbehälters

C – Bedienfeld

3.3 SCHMUTZBEHÄLTER

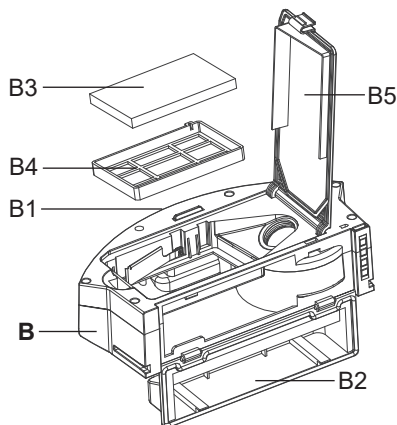

B – Schmutzbehälter

- B1 – Taste zum Lockern des Schmutzbehälters
- B2 – Deckel des Schmutzbehälters
- B3 – HEPA-Filter
- B4 – Schutzfilter
- B5 – Deckel des Akkumulatorraumes

3.4 BEDIENFELD

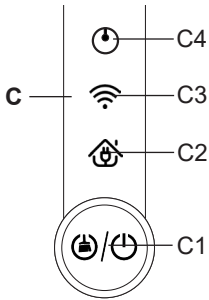

C – Bedienfeld

- C1 – Taste EIN / AUS / AUTO (automatische Reinigung) / STOPP (PAUSE)
- C2 – Kontrolllampe Laden
- C3 – Kontrolllampe Wifi
- C4 – Kontrolllampe Betrieb

3.5 LADESTATION

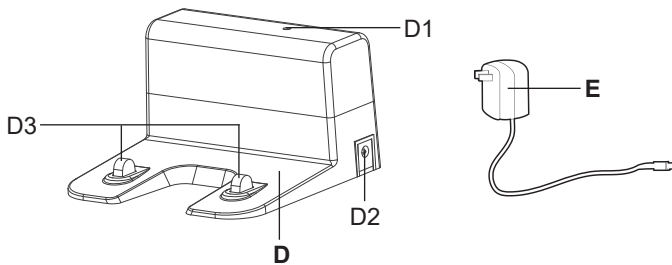

D – Ladestation

- D1 – Betriebsleuchte
- D2 – Anschluss für das Netzteil
- D3 – Ladekontakte

E – Netzteil

3.6 FERNBEDIENUNG

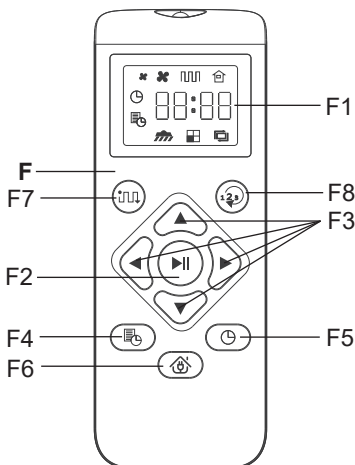

F – Fernbedienung

- F1 – Anzeige (Display)
- F2 – Taste START / STOPP (PAUSE) / AUTO
Automatische Reinigung
- F3 – Richtungstasten für manuelle Bedienung
(VORWÄRTS / DREHUNG (180°) / RECHTS
/ LINKS)
- F4 – Taste zum Einstellen der geplanten
Reinigungszeit
- F5 – Taste zum Einstellen der aktuellen Tageszeit
- F6 – Taste für Rückfahrt zur Ladestation
- F7 – Taste Automatische Reinigung + Taste
Einstellung der Saugleistung
- F8 – Taste Einstellung des Reinigungsprogrammes

3.7 WISCHAUFSATZ

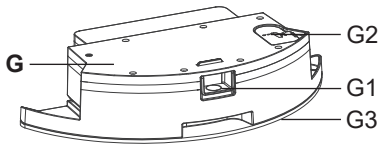

G – Wischaufsatz

- G1 – Taste Arretierung der Wischeinheit
- G2 – Gummistopfen
- G3 – Unterteil zum Anbringen des Reinigungsmopps
- G4 – Wischer



3.9 ERSATZTEILELISTE

Seitenbürsten (links + rechts): ETA221900030

HEPA-Filter: ETA221900010

Mopp: ETA221900060

Hauptbürste: ETA221900080

Ladestation: ETA221900140

Magnetband: ETA221900290

4. VORBEREITUNG VOR DEM EINSATZ DES STAUBSAUGERS

Entfernen Sie jegliche Verpackungen, nehmen Sie den Staubsauger und das Zubehör heraus. Entfernen Sie alle eventuellen Folien, Aufkleber oder Papier vom Staubsauger.

4.1 VORBEREITUNG DES STAUBSAUGERS

Je nach dem geplanten Einsatz installieren Sie den Schmutzbehälter **B** oder den Moppaufsatz **G**.

4.2 INSTALLATION DER LADESTATION

1. Stellen Sie die Ladestation auf den Boden. Überprüfen Sie, ob es genug Platz an den Seiten der Plattform (min. 0,5 m) und vor der Plattform (min. 1,5 m).

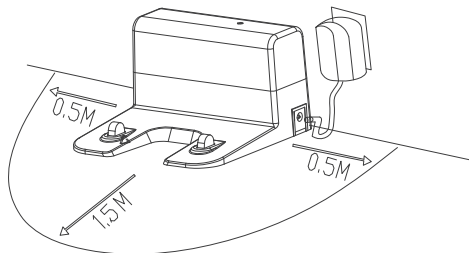

2. Schließen Sie das Netzteil zur Ladestation und dann zum el. Netz an.

4.3 INSTALLATION DER SEITENBÜRSTEN

Die Seitenbürsten installieren. Richtige Position der Seitenbürsten beachten (L - links, R - rechts).

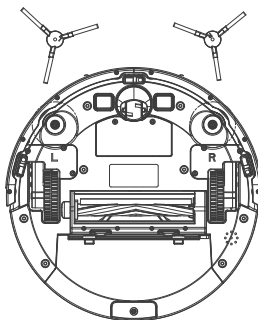

5. BETRIEB

Legen Sie die Batterien in die Fernbedienung ein und achten Sie dabei auf die richtige Polarität (2 Stk., AAA-Batterietyp).

5.1 EINSCHALTEN DES STAUBSAUGERS

1. Taste **C1** drücken und halten.
2. Kontrolllampe **C4** leuchtet auf.

5.2 AUFLADEN DES AKKU

1. Überprüfen Sie, ob die Ladestation richtig zum el. Netz angeschlossen ist.
2. Bringen Sie den Staubsauger in die Nähe der Ladestation und betätigen Sie die Taste **F6** auf der Fernbedienung. Wenn der Akku entladen ist, legen Sie den Staubsauger auf richtige Art und Weise in die Ladestation.

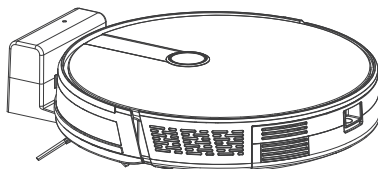

Eingestellte Leistung	Betriebszeit *
MIN	Ca. 140 Minuten
NORMAL	Ca. 100 Minuten
MAX	Ca. 60 Minuten

* **Bemerkung:** Die angegebenen Betriebszeiten basieren auf den internen Tests von ETA und gelten nur für einen neuen und voll aufgeladenen Akku. Je nach Alter und Verschleiß des Akkus verringert sich die Betriebszeit.

Anmerkungen

- Üblicher Ladevorgang beträgt ca. 5-6 Stunden.
- Nach dem Reinigen sucht der Staubsauger automatisch die Ladestation aus.
- Die Anzeige des Akku-Zustandes ist einfach auf der App „ETA SMART“ anzuzeigen. Dank dieser App kann man den Staubsauger zurück zur Ladestation schicken.

5.3 START / BEREITSCHAFTSMODUS / SCHLAFMODUS

Starten (Reinigen)

Durch Drücken der Taste **C1** auf dem Bedienungsfeld oder mit Hilfe der Taste **F** auf der Fernsteuerung den Saugroboter in Betrieb setzen.

Bereitschaftsmodus (Pause)

Durch Betätigung der Taste **C1** auf dem Bedienfeld oder der Taste **F2** auf der Fernbedienung können Sie die laufende Reinigungsprozedur unterbrechen, und den Staubsauger in Bereitschaftsmodus versetzen. Kontrolllampe Betrieb **C4** blinkt in diesem Zustand.

Schlafmodus

Befindet sich der Staubsauger im Bereitschaftsmodus und wird ihm 10 Minuten lang keine Aufgabe zugewiesen, wechselt er automatisch in den Schlafmodus.

Anmerkung

Aus dem Sleep Modus den Saugroboter in den Stand By Modus durch Drücken der Taste **C1** auf dem Bedienungsfeld oder der Taste **F2** auf der Fernsteuerung bringen.

5.4 REINIGUNGSMODI UND STAUBSAUGERFUNKTIONEN OHNE VERWENDUNG DER ETA SMART-ANWENDUNG

Handbedienung

Mit den Richtungstasten **F3** kann der Staubsauger manuell bedient und nur dort gereinigt werden, wo er benötigt wird.

Automatische Reinigung (AUTO)

Durch Drücken der Taste **C1/F2/F7** automatische Reinigung einschalten. Wenn Sie automatische Reinigung mit Taste **F7** einschalten oder während der Reinigung die Saugleistung ändern wollen, leuchten an der Anzeige Symbole "✖" und "□□□□". Wenn man zum Starten der automatischen Reinigung Taste **C1/F2** benutzt, wird nur die aktuelle Uhrzeit angezeigt. Während der Reinigung bewegt sich der Staubsauger gemäß der programmierten Route allmählich und systematisch im Raum. Sobald der Staubsauger den gesamten verfügbaren Raum gereinigt hat, sucht er automatisch die Ladestation. Es handelt sich um die am häufigsten verwendete Reinigungsmethode.

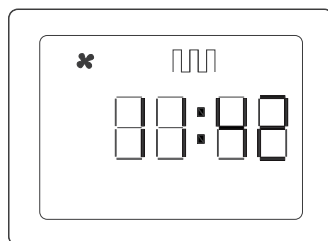

Reinigung im Raum (ROOM)

Durch wiederholtes Drücken der Taste **F8** das Reinigungsprogramm für Raum einstellen. An der Anzeige der Fernbedienung leuchten Symbole "✖ ✖" und "▣". Danach wird sich der Saugroboter frei im Raum bewegen. Vor der Einschaltung der Raumreinigung die Türen des Raumes schließen. Diese Reinigungsfunktion ist nur fürs Reinigen eines einzigen Raumes geeignet. Nach der Reinigung fährt das Gerät automatisch in die Ladestation.

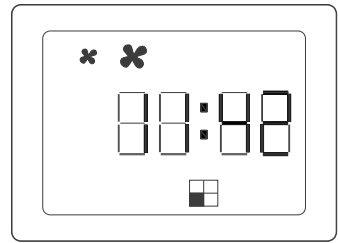

Reinigung entlang der Wände (EDGE)

Durch wiederholtes Drücken der Taste **F8** die Reinigung entlang der Wände einstellen. Auf der Anzeige der Fernsteuerung leuchten Symbole "✖" und "▣". Bei diesem Reinigungsprogramm stellt sich das Gerät auf die Reinigung entlang der Wände (der Möbel) ein. Nach der Reinigung fährt das Gerät automatisch in die Ladestation.

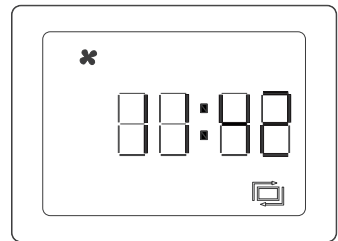

Einstellung der Intensität der Saugleistung

Die Saugleistung kann man nur im AUTO-Zustand einstellen. Nach Umschaltung des Saugroboters in diesen Zustand kann man mit Taste **F7** verschiedene Saugleistungsstufen einschalten. Es stehen insgesamt 3 Saugleistungsstufen zur Verfügung. Wenn die Wischeinheit aufgesetzt ist, kann man die Saugleistung nicht ändern.

Rückkehr zur Ladestation

Bei der automatischen Reinigung sowie der Reinigung entlang der Wände fährt der Saugroboter nach der Ende des Reinigungsprogramms automatisch in die Ladestation zurück. Sie können den Staubsauger auch mit der Taste **F6** auf der Fernbedienung zurück zur Ladestationen bringen.

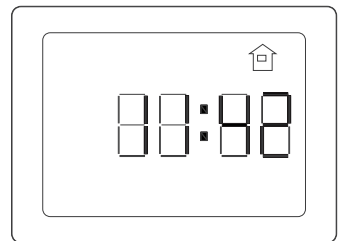

Wischkfunktion

Mit Taste **F8** die Wischkfunktion einstellen. An der Anzeige der Fernbedienung leuchtet Symbol "▧". Diese Funktion kann man nur mit aufgesetzter Wischeinheit **G** verwenden.



5.5 AKTUELLE ZEIT UND GEPLANTE REINIGUNG

Damit die geplante Reinigung ordnungsgemäß funktioniert, muss zuerst die aktuelle Uhrzeit auf der Fernbedienung eingestellt werden.

Hinweis

Wenn Sie die Batterien aus der Fernbedienung entfernen, werden die aktuelle Uhrzeit und die geplante Reinigungszeit gelöscht.

Aktuelle Uhrzeit einstellen

1. Versichern Sie sich, dass der Saugroboter eingeschaltet ist.
2. Die Fernbedienung in Richtung des Gerätes halten und Taste **F5** drücken. Der Zifferwert für Einstellung der Uhrzeit blinkt.
3. Nun kann man mit Tasten **F3** die Uhrzeit einstellen (VORWÄRTS/ RÜCKWÄRTS - Uhrzeiteinstellung; LINKS/RECHTS – Stunden/Minuten umschalten).
4. Die Uhrzeiteinstellung mit Taste **F5** bestätigen.

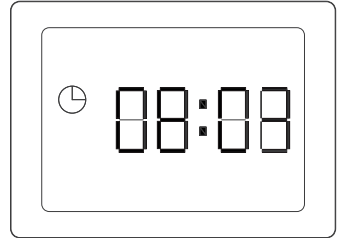

Anmerkung

Bei der Einstellung der aktuellen Uhrzeit die Fernbedienung immer in Richtung des Saugroboters halten und Abstand von höchstens 3 m einhalten.

Geplante Reinigung einstellen

1. Versichern Sie sich, dass der Saugroboter eingeschaltet ist.
2. Richten Sie die Fernbedienung auf den Staubsauger und betätigen Sie die Taste **F4**. Der Zifferwert für die Uhrzeiteinstellung beginnt zu blinken.
3. Nun kann man mit Tasten **F3** die Zeit der vorgesehenen Reinigung einstellen (VORWÄRTS/ RÜCKWÄRTS - Uhrzeiteinstellung; LINKS/RECHTS – Stunden/Minuten umschalten).
4. Betätigen Sie die Taste **F4**, um die festgelegte geplante Reinigungszeit zu bestätigen und zu speichern.

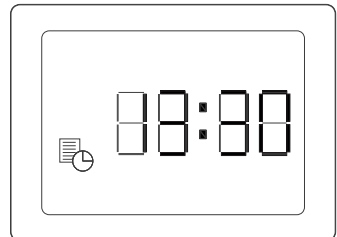

Anmerkungen

- Bei der Einstellung der Uhrzeit für die vorgesehene Reinigung die Fernbedienung immer in Richtung des Saugroboters halten und Abstand von höchstens 3 m einhalten.
- Die vorgesehene Reinigung kann man mit langem Drücken der Taste **F4** aktivieren/deaktivieren. Wenn die vorgesehene Reinigung aktiv ist, leuchtet Symbol "📄🕒" auf der Anzeige der Fernbedienung.

5.6 EINSATZ DES MOPPAUFSATZES

1. Befestigen Sie den **G4**-Mopp korrekt an die Unterseite des Moppaufsatzes. Den Mopp vor Gebrauch einweichen und überschüssiges Wasser herausdrücken.

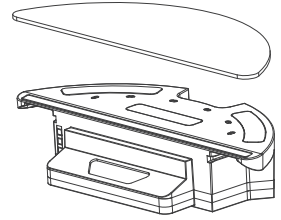

2. Öffnen Sie den Gummistopfen **G2** und füllen Sie den Moppaufsatz mit Wasser.

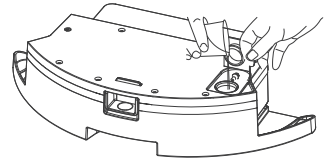

3. Setzen Sie den Moppaufsatz in den Staubsauger ein.

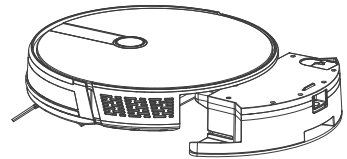

4. Den Saugroboter auf das gewünschte Reinigungsprogramm stellen.

Bemerkungen

- Beim Wischen mit Mopp empfehlen wir die Reinigung der einzelnen Räume nach und nach.
- Überprüfen Sie beim Wischen den Staubsauger und füllen Sie gegebenenfalls Wasser in den Moppaufsatz nach oder spülen Sie den verschmutzten Mopp aus.
- Verwenden Sie den Moppaufsatz keinerlei für Teppiche und verhindern Sie, dass der Staubsauger auf einen Teppich fährt.
- Entfernen und reinigen Sie den Moppaufsatz nach Gebrauch. Lassen Sie den Mopp während des Ladevorgangs nicht auf dem Staubsauger installiert.

5.7 BENUTZUNG DES MAGNETBANDES

Anmerkung

Das Magnetband wird nicht mitgeliefert. Es muss zusätzlich gekauft werden (s. Punkt **3.8 VERZEICHNIS DER ERSATZTEILE**).

Das Magnetband schafft eine virtuelle Wand, die den Saugroboter in seiner Bewegung verhindert. Somit können sie das Gebiet eingrenzen, das keine Reinigung benötigt.

Um die beste Wirkung zu erreichen, das Magnetband immer flach auf den flachen Boden (auch unter den Teppich) legen. Das Band kann auch nach individuellen Bedürfnissen des Raumes zugeschnitten werden (die Zuschnitte müssen jedoch mindestens 50 cm lang sein).

6. APPLIKATION FÜR ETA SMART

Der Staubsauger kann im vereinfachten Modus mit den Tasten auf dem Bedienfeld **C** oder mit der Fernbedienung **F** (siehe oben) bedient werden. **Um sein volles Potenzial auszuschöpfen, muss jedoch der "ETA SMART" der intelligenten App installiert und verwendet werden, wodurch die Funktionalität und der Benutzerkomfort erweitert werden.**

Alle weiteren Informationen, Anwendungshandbücher, Anweisungen und Tipps für eine erfolgreiche Kopplung mit Ihrem Heimnetzwerk finden Sie unter:

www.eta-hausgeraete.de/robot

Sie finden die App in der Datenbank der Apple Store- oder Google Play oder können den folgenden QR-Code verwenden, um sie zu beschleunigen:



Anmerkung

Fall der QR-Code inaktiv ist, suchen Sie die App manuell nach dem Titel aus.

7. WARTUNG

Führen Sie die Wartung und Reinigung des Staubsaugers abhängig von der Betriebsfrequenz und vom Umfang der Reinigungen. In schmutzigen Räumen (Haushalt mit Haustieren) wird die Wartung häufiger erforderlich sein. **Vernachlässigte Wartung kann den Staubsauger und seine Teile beschädigen!**

7.1 REINIGUNG VON AUFLADEKONTAKTEN

Schalten Sie den Staubsauger aus und trennen Sie die Ladestation vom el. Netz! Reinigen Sie die Ladekontakte (**A7, C4**) am Staubsauger und an der Ladestation mit einem feuchten Tuch. Reinigen Sie den Staubsauger mindestens 1x pro Monat. **Verwenden Sie bei der Reinigung der Kontakte keine aggressiven Reinigungsmittel oder Öle.**

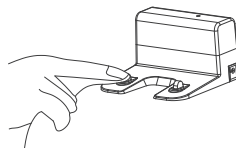
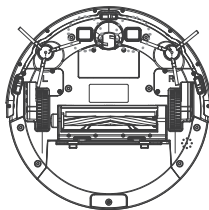

7.2 REINIGUNG DES SCHMUTZBEHÄLTERS UND DER FILTER

1. Nehmen Sie den Schmutzbehälter B aus dem Staubsauger heraus. Entsorgen Sie die Schmutzteile zusammen mit dem Restmüll.

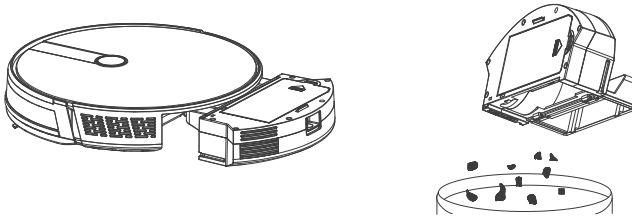

2. Reinigen Sie den Schmutzbehälter mit dem Teil I (oder mit einem anderen geeigneten Teil).
3. Nehmen Sie die Filter aus dem Schmutzbehälter heraus und reinigen Sie sie mit dem Teil I (oder mit einem anderen geeigneten Teil). Klopfen Sie oder pusten Sie sanft an den HEPA-Filter **B3**.

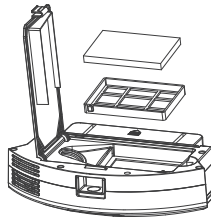

HINWEIS

- Verwenden Sie beim Reinigen der Filter weder aggressive Reinigungsmittel, noch heißes Wasser.
- Für das Bewahren der Filtrationsparameter des HEPA-Filters empfehlen wir trockene Reinigung.
- Wenn Sie sich entscheiden, den HEPA-Filter mit Wasser abzuspülen, reduziert sich sein Filtrationsvermögen. Der Filter darf maximal 3x abgespült werden. Danach muss ein neuer Filter gekauft werden.
- Wir empfehlen den HEPA-Filter mindestens 2x pro Jahr auszutauschen,
- Die Filter eignen sich nicht zum Abspülen in der Spülmaschine.
- Das Vernachlässigen der Reinigung und des Filtertausches kann eine Panne am Staubsauger zur Folge haben.

4. Nach der Wartung legen Sie den Schmutzbehälter samt Filter zusammen und stecken Sie ihn in den Staubsauger.

7.3 REINIGEN DER HAUPTBÜRSTE

1. Drücken Sie die Klips in der Richtung zueinander, heben Sie den Deckel **A9** ab und nehmen Sie die Hauptbürste **A8** aus dem Staubsauger heraus.
2. Reinigen Sie die Hauptbürste mit dem Teil I (oder mit einem anderen geeigneten Teil). Für das Entfernen von eingewickelten Haaren können Sie auch Schere benutzen. Wischen Sie den Deckel und die Hülle der Hauptbürste mit einem weichen, trockenen Tuch ab.

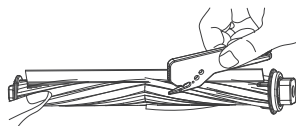
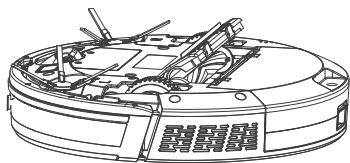

7.4 REINIGEN VON SEITENBÜRSTEN

Nehmen Sie beide Seitenbürsten heraus, reinigen Sie sie und entfernen Sie eingewickelte Haare von ihnen.

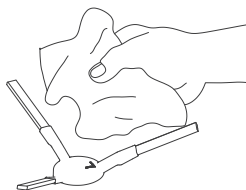
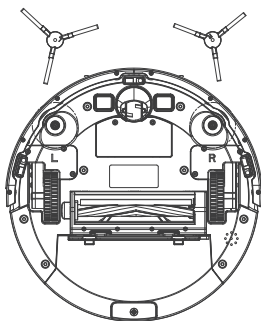

7.5 REINIGEN VON RÄDERN

Reinigen Sie das vordere, linke und rechte Rad mittels Teil I.

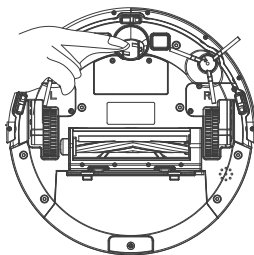

HINWEIS

An den Achsen der Räder können sich Haare wickeln und andere Schmutzteile haften bleiben. Überprüfen Sie regelmäßig die Räder und reinigen Sie diese.

7.6 REINIGEN VON SENSOREN

Reinigen Sie die Sensoren nach Abschluss jeder Reinigungsprozedur mit dem Werkzeug I (oder mit einem anderen geeigneten Werkzeug).

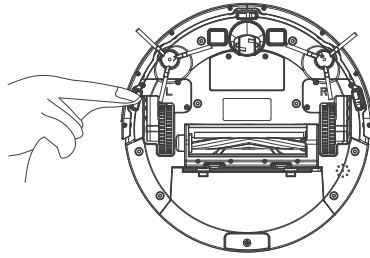

7.7 REINIGEN DES WISCHAUFSETZES

Nach jeder Benutzung nehmen Sie den Wischaufsatz aus dem Staubsauger heraus. Gießen Sie aus dem Behälter das übriggebliebene Wasser aus. Spülen Sie den Wischaufsatz unter laufendem Wasser ab.

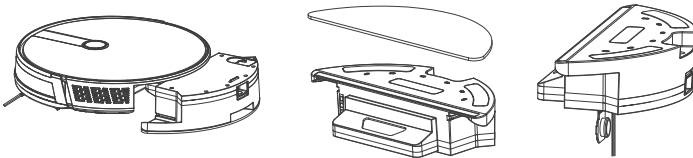

Gründlichere Wartung oder Wartung, die Zugriff zu den Innenteilen des Gerätes erfordert, muss durch den Service durchgeführt werden! Beim Nicht-Einhalten der Anweisungen erlischt das Garantierecht!

8. PROBLEMLÖSEN

Problem	Ursache	Lösung
Der Staubsauger dreht sich an einer Stelle.	Das linke / rechte Rad steckt fest.	Überprüfen und reinigen Sie die Räder.
Der Staubsauger fährt permanent nach hinten.	Einer der Sensoren in der vorderen Stoßstange ist verschmutzt oder beschädigt.	Reigen Sie die Sensoren in der vorderen Stoßstange. Wenn das Problem weiterhin besteht, wenden Sie sich an eine autorisierte Servicestelle.
Der Staubsauger stößt ständig auf Hindernisse.	Die vordere Stoßstange ist durch Schmutz verklemmt.	Überprüfen und reinigen Sie die vordere Stoßstange.
Der Staubsauger arbeitet nur für eine sehr kurze Zeitdauer.	Der Akkumulator ist nicht ausreichend aufgeladen oder hat das Ende seiner Lebensdauer erreicht.	Laden Sie den Staubsauger vollständig auf. Wenn das Problem weiterhin besteht, ersetzen Sie den Akkumulator durch einen neuen.
Die Saugleistung des Staubsaugers nimmt ab.	Der Schmutzbehälter ist voll oder die Filter sind verschmutzt.	Überprüfen und reinigen Sie den Schmutzbehälter und die Filter.

9. TECHNISCHE DATEN

Roboterischer Staubsauger	
Gerät Schutzklasse	III.
Betriebsspannung	14,8 V (DC)
Akku	Li-Ion
Akku-Kapazität	3000 mAh
Aufladedauer	5-6 hod.
Gewicht	2,7 kg
Abmessungen	Ø 330 mm x 74 mm
Frequenzspanne	2,4 GHz
Ausgangsleistung (EIRP)	15,95 dBm
Drahtlose Technologie	Wifi
Deklariertes Schallpegel beträgt 63 dB(A) re 1pW.	

Kompatibilität:

OS des Smart-Gerätes

- Android 6.0 und höher
- IOS 11.0 und höher

WIFI-Netz

- 2,4 Ghz
- Verschlüsselung WPA1 und WPA2 (WPA2 empfohlen)

HINWEIS

Das Gerät kann in WIFI-Netzen, die mit dem Protokoll IEEE 802.1X (üblicherweise Firmennetze) verschlüsselt sind, nicht betrieben werden.

Netzteil	
Name des Herstellers oder Schutzmarke, Handelsregisternummer und Adresse	ETA
Identifikationsmarke des Modells (Netzteil)	GQ12-190060-AG
Eingangsspannung	100-240 V (AC)
Eingangsfrequenz	50/60 Hz
Ausgangsspannung	19 V (DC)
Ausgangsstrom	0,6 A
Ausgangsleistung	11,4 W
Durchschnittliche Wirksamkeit im aktiven Modus	84,42 %
Wirksamkeit bei niedriger Belastung (10 %)	78,08 %
Energieverbrauch im Zustand ohne Last	0,084 W
Gerät Schutzklasse	II.

Ladestation	
Gerät Schutzklasse	III.
Eingangsspannung	19 V (DC)

Hiermit erklärt die ETA a.s., dass der Typ des Radiogerätes ETA2219 im Einklang mit der Richtlinie 2014/53/EU ist. Komplette Fassung der EU-Konformitätserklärung ist unter der folgenden Internetadresse verfügbar: <http://eta.cz/declaration-of-conformity>

Änderungen der technischen Spezifikation und des Inhaltes des eventuellen Zubehörs je nach dem Modell des Produkts sind für den Hersteller vorbehalten. Der Hersteller behält sich das Recht auf Änderungen/Updates der APP ETA SMART ohne vorherige Ankündigung vor. Diese Änderungen/Updates können durchaus verursachen, dass einige in dieser Anleitung aufgeführte Informationen und Vorgänge nicht aktuell sein werden oder nicht beschrieben werden. Die Garantie von 24 Monaten bezieht sich nicht auf eine Reduzierung der nutzbaren Kapazität der Akkus infolge ihrer Nutzung oder ihres Alters. Die nutzbare Kapazität reduziert sich abhängig von der Nutzungsweise des Akkus.

10. ÖKOLOGIE



Soweit es die Abmessungen erlauben, sind an allen Teilen Symbole von Materialien gedruckt, die bei der Herstellung der Packung, der Komponente und des Zubehörs verwendet wurden, sowie deren Entsorgung. Die aufgeführten Symbole am Produkt oder in den Unterlagen bedeuten, dass die verwendeten elektronischen Produkte zusammen mit dem Restmüll nicht entsorgt sein dürfen. Zu Zwecken einer ordentlichen Entsorgung des Produkts geben Sie es an bestimmten Sammelstellen ab, an denen sie kostenlos übernommen werden. Durch richtige Entsorgung dieses Produkts können Sie hochwertige Naturressourcen schützen und Sie helfen der Prävention von potenziellen negativen Folgen für die Umwelt und die menschliche Gesundheit infolge unrichtiger Müllentsorgung. Bei unrichtiger Entsorgung dieser Müllsorte können im Einklang mit den Nationalvorschriften Strafen zu zahlen sein. Dieses Gerät ist mit einem Li-Ion-Akku mit langer Dauerhaltbarkeit ausgestattet. Für den Umweltschutz ist es notwendig nach der Betriebsbeendigung des Gerätes den ausgeladenen Akku zu demontieren und ihn zusammen mit dem Gerät auf eine geeignete Art und Weise und sicher mittels der dazu bestimmten speziellen Sammelnetze zu entsorgen. Weitere Details erfragen Sie beim örtlichen Amt.

Demontage des Akkus

Schrauben Sie die 2 Schrauben des Deckels für den Akku an der unteren Seite des Staubsaugers ab. Nehmen Sie den Akku heraus und trennen Sie den Konnektor. Für das Trennen des Konnektors ist stärkere Kraft notwendig, damit die Sicherung gegen zufälliges Trennen lockert.

HINWEIS UND SYMBOLE, DIE AM GERÄT, DEN VERPACKUNGEN ODER IN DER BETRIEBSANLEITUNG VERWENDET WURDEN:

HOUSEHOLD USE ONLY – Nur zur Nutzung im Haushalt geeignet. DO NOT IMMERSE IN WATER OR OTHER LIQUIDS – Nicht ins Wasser oder andere Flüssigkeiten tauchen



TO AVOID DANGER OF SUFFOCATION, KEEP THIS PLASTIC BAG AWAY FROM BABIES AND CHILDREN. DO NOT USE THIS BAG IN CRIBS, BEDS, CARRIAGES OR PLAYPENS. THIS BAG IS NOT A TOY. – Erstickungsgefahr Verwenden Sie diesen Beutel

nicht in Wiegen, Kinderbetten, Kinderwagen oder Kinderstälchen. Legen Sie den PE-Beutel außerhalb der Reichweite von Kindern. Der Beutel ist kein Spielzeug.



HINWEIS



- Lesen Sie die Bedienungsanleitung



- Abnehmbarer Netzteil

Hersteller/ Inverkehrbringer: ETA a.s., Křižíkova 148/34, Karlín, 18600 Praha 8 CZECH REPUBLIK.

Service: Omega electric GmbH, Servicezentrale, Industriering 2, D- 04626 Schmölln. Bei Fragen zu Reparaturen und Bestellung von Ersatzteilen und wenden Sie sich bitte an unsere deutsche Servicezentrale:

Tel.: 034491/58860, Fax: 034491/5886189, Email: info@eta-hausgeraete.de

ZÁRUČNÍ LIST**ZÁRUČNÍ PODMÍNKY**

Na výrobek uvedený v tomto záručním listu je poskytována záruka po dobu dvacet čtyři měsíců od data prodeje spotřebiteli.

Záruka se vztahuje na poruchy a závady, které v průběhu záruční doby vznikly chybou výroby nebo vadou použitých materiálů.

Výrobek je možno reklamovat u prodejce, který výrobek prodal spotřebiteli nebo v autorizovaném servisu.

Při reklamaci je nutné předložit: reklamovaný výrobek, originální nákupní doklad, ve kterém je zřetelně uveden typ výrobku a jeho datum prodeje spotřebiteli, případně tento řádně vyplněný záruční list. Záruka platí pouze tehdy, je-li výrobek používán podle návodu k obsluze a připojen na správné síťové napětí.

Spotřebitel ztrácí nárok na záruční opravu nebo bezplatný servis v případě:

- zásahu do přístroje neoprávněnou osobou.
- nesprávné nebo neodborné montáže výrobku.
- poškození přístroje vlivem živelné pohromy.
- používání výrobku pro jiné účely, než je obvyklé.
- používání výrobku k profesionální či jiné výdělečné činnosti.
- používání výrobku s jiným než doporučeným příslušenstvím.
- nesprávné údržby výrobku.
- nepravidelného čištění výrobků zejména v případě, kdy je závada způsobena zbytky potravin, vlasů, domovního prachu nebo jiných nečistot.
- vystavení výrobku nepříznivému vnějšímu vlivu, zejména vniknutím cizích předmětů nebo tekutin (včetně elektrolytu z baterií) dovnitř.
- mechanického poškození výrobku způsobeného nesprávným používáním výrobku nebo jeho pádem.

Pokud zboží při uplatňování vady ze strany spotřebitele bude zasíláno poštou nebo přepravní službou, musí být zabaleno v obalu vhodném pro přepravu tak, aby se zabránilo poškození výrobku přepravou.

Aktuální seznam servisních středisek naleznete na: **www.eta.cz**

Případné další dotazy zasílejte na **info@eta.cz**, nebo volejte +420 545 120 545.

Veškeré náležitosti uvedené v tomto záručním listu platí pouze pro výrobky nakoupené a reklamované na území České Republiky.

Typ výrobku:

Datum prodeje:

Výrobní číslo:

Razítko a podpis prodávajícího:

ZÁRUČNÝ LIST**ZÁRUČNÉ PODMIENKY**

Na výrobok uvedený v tomto záručnom liste je poskytovaná záruka na dobu dvadsaťštyri mesiacov od dátumu prevzatia tovaru spotrebiteľom. Ak má výrobok uviesť do prevádzky iný podnikateľ než predávajúci, začne záručná doba plynúť až odo dňa uvedenia výrobku do prevádzky, pokiaľ kupujúci objednal uvedenie do prevádzky najneskôr do troch týždňov od prevzatia veci a riadne a včas poskytol na vykonanie služby potrebnú súčinnosť. Záruka sa vzťahuje na vady, ktoré v priebehu záručnej doby vznikli chybou výroby alebo chybou použitých materiálov.

Výrobok je možné reklamovať v ktorejkoľvek prevádzkarni predávajúceho ktorý výrobok predal spotrebiteľovi, v ktorej je prijatie reklamácie v zmysle zákona možné, alebo osoby oprávnenej výrobcom výrobku na vykonávanie záručných opráv.

Pri reklamácií je nutné predložiť: reklamovaný výrobok, originál nákupného dokladu, v ktorom je zreteľne uvedený typ výrobku a jeho dátum predaja spotrebiteľovi prípadne tento riadne vyplnený záručný list.

Výrobok je treba používať podľa návodu na obsluhu a musí byť pripojený na správne sieťové napätie.

Pokiaľ výrobok pri uplatňovaní poruchy zo strany spotrebiteľa bude zasielaný poštou alebo prepravnou službou, musí byť zabalený v obale vhodnom pre prepravu tak, aby sa zabránilo poškodeniu výrobku prepravou.

Aktuálny zoznam servisných stredísk nájdete na: **www.eta.sk**

Prípadné ďalšie dotazy zasielajte na **info@eta.cz** alebo volajte +420 545 120 545.

Všetky náležitosti uvedené v tomto záručnom liste platia len pre výrobky nakúpené a reklamované na území Slovenskej Republiky.

Typ prístroja:

Dátum predaja:

Výrobné číslo:

Pečiatka a podpis predajca:

KARTA GWARANCYJNA

WARUNKI GWARANCJI

- 1) Niniejsza gwarancja dotyczy produktów produkowanych pod marką **ETA**, zakupionych w sklepach na terytorium Rzeczypospolitej Polskiej.
- 2) Okres gwarancji wynosi 24 miesiące od daty zakupu produktu.
- 3) Naprawy gwarancyjne odbywają się na koszt Gwaranta we wskazanym przez Gwaranta Autoryzowanym Zakładzie Serwisowym.
- 4) Gwarancją objęte są wady produktu spowodowane wadliwymi częściami i/lub defektami produkcyjnymi.
- 5) Gwarancja obowiązuje pod warunkiem dostarczenia do Autoryzowanego Zakładu Serwisowego urządzenia w kompletnym opakowaniu albo w opakowaniu gwarantującym bezpieczny transport wraz z kompletem akcesoriów oraz z poprawnie i czytelnie wypełnioną kartą gwarancyjną i dowodem zakupu (paragon, faktura VAT, etc.).
- 6) Autoryzowany Zakład Serwisowy może odmówić naprawy gwarancyjnej jeśli Karta Gwarancyjna nosić będzie widoczne ślady przeróbek, jeżeli numery produktów okażą się inne niż wpisane w karcie gwarancyjnej a także jeśli numer dokumentu zakupu oraz data zakupu na dokumencie różnią się z danymi na Karcie Gwarancyjnej.
- 7) Usterki ujawnione w okresie gwarancji będą usunięte przez Autoryzowany Zakład Serwisowy w terminie 14 dni roboczych od daty przyjęcia produktu do naprawy przez zakład serwisowy, termin ten może być przedłużony do 21 dni roboczych w przypadku konieczności sprowadzenia części zamiennych z zagranicy.
- 8) Gwarancją nie są objęte:
 - wadliwe działanie lub uszkodzenie spowodowane niewłaściwym użytkowaniem (np. znaczące zabrudzenie urządzenia, zarówno wewnątrz jak i na zewnątrz, zalanie płynami itp.) lub użytkowanie niezgodne z instrukcją obsługi i przepisami bezpieczeństwa
 - zużycie towaru przekraczające zakres zwykłego używania przez indywidualnego odbiorcę końcowego (zwłaszcza jeżeli był wykorzystywany do profesjonalnej lub innej czynności zarobkowej)
 - uszkodzenia spowodowane czynnikami zewnętrznymi (w tym: wylądowaniami atmosferycznymi, przepięciami sieci elektrycznej, środkami chemicznymi, czynnikami termicznymi) i działaniem osób trzecich
 - uszkodzenia powstałe w wyniku podłączenia urządzenia do niewłaściwej instalacji współpracującej z produktem
 - uszkodzenia powstałe w wyniku zalania wodą, użycia nieodpowiednich baterii (np. ładowanych powtórnie baterii nie będących akumulatorami)
 - produkty nie posiadające wypełnionej przez Sprzedawcę Karty Gwarancyjnej
 - produkty z naruszoną plombą gwarancyjną lub wyraźnymi oznakami ingerencji przez osoby trzecie (nie będące Autoryzowanym Zakładem Serwisowym lub nie działające w jego imieniu i nie będące przez niego upoważnionymi)
 - kable przyłączeniowe, piloty zdalnego sterowania, słuchawki, baterie
 - uszkodzenia powstałe wskutek niewłaściwej konserwacji urządzenia
 - uszkodzenia powstałe w wyniku zdarzeń losowych (np. powódź, pożar, klęski żywiołowe, wojna, zamieszki, inne nieprzewidziane okoliczności)
 - czynności związane ze zwykłą eksploatacją urządzenia (np. wymiana baterii)
 - zapisane na urządzeniu dane w formie elektronicznej (w szczególności Gwarant zastrzega sobie prawo do sformatowania nośników danych zawartych w urządzeniu, co może skutkować utratą danych na nich zapisanych)
 - **uszkodzenia (powodujące np. brak odpowiedzi urządzenia lub jego nie włączanie się) powstałe wskutek wgrania nieautoryzowanego oprogramowania.**
- 9) Jeżeli Autoryzowany Zakład Serwisowy stwierdzi, iż przyczyną awarii urządzenia są przypadki wymienione w pkt. 8 lub nie stwierdzi żadnego uszkodzenia, koszty serwisu oraz całkowite koszty transportu urządzenia pokrywa nabywca.

- 9) W wypadku wystąpienia wypadków wymienionych w pkt. 8 Autoryzowany Zakład Serwisowy wyceni naprawę urządzenia i na życzenie klienta może dokonać naprawy odpłatnej. Uszkodzenia urządzenia powstałe w wyniku wypadków opisanych w pkt. 8 powodują utratę gwarancji.
- 10) Wszelkie wadliwe produkty lub ich części, które zostały w ramach naprawy gwarancyjnej wymienione na nowe, stają się własnością Gwaranta.
- 11) W wypadku gdy naprawa urządzenia jest niemożliwa lub spowodowałaby przekroczenie terminów określonych w pkt. 7 a także kiedy naprawa wiązałaby się z poniesieniem przez Gwaranta kosztów niewspółmiernych do wartości urządzenia Gwarant może wymienić Klientowi urządzenie na nowe o takich samych lub wyższych parametrach. W razie niedostarczenia urządzenia w komplecie Gwarant może wymienić jedynie zwrócone części urządzenia lub dokonać zwrotu zapłaconej ceny jednak wówczas jest upoważniony do odjęcia kosztu części zużytych lub nie dostarczonych przez użytkownika (np. baterii, słuchawek, zasilacza) wraz z reklamowanym urządzeniem.
- 12) Okres gwarancji przedłuża się o czas przebywania urządzenia w Autoryzowanym Zakładzie Serwisowym.
- 13) W wypadku utraty karty gwarancyjnej nie wydaje się jej duplikatu.
- 14) Producent może uchylić się od dotrzymania terminowości usługi gwarancyjnej gdy zaistnieją zakłócenia w działalności firmy spowodowane nieprzewidywalnymi okolicznościami (tj. niepokoje społeczne, klęski żywiołowe, ograniczenia importowe itp).
- 15) Gwarancja nie wyklucza, nie ogranicza ani nie zawiesza praw konsumenta wynikających z niezgodności towaru z umową sprzedaży.
- 16) W sprawach nieuregulowanych niniejszymi warunkami mają zastosowanie przepisy Kodeksu Cywilnego.

Uszkodzenie wyposażenia nie jest automatycznie powodem dla bezpłatnej wymiany kompletnego urządzenia. Jeżeli reklamujesz słuchawki, pilota, kable przyłączeniowe lub inne akcesoria NIE PRZYSYŁAJ całego urządzenia. Skontaktuj się ze sprzedawcą lub producentem w celu uzgodnienia sposobu przeprowadzenia procedury reklamacyjnej bez konieczności przesyłania całego kompletu do serwisu.

Kontakt w sprawach serwisowych: Digison Polska Sp. z o.o., Tel. (071) 3577027, Fax. (071) 7234552, internet: <http://www.digison.pl/sonline/>, e-mail: serwis@digison.pl

Nazwa:	Pieczęć i podpis sprzedawcy:
Data sprzedaży:	
Numer serii:	
1. Data Przyjęcia/Nr Naprawy/Pieczęć i Podpis Serwisanta:	2. Data Przyjęcia/Nr Naprawy/Pieczęć i Podpis Serwisanta:
3. Data Przyjęcia/Nr Naprawy/Pieczęć i Podpis Serwisanta:	4. Data Przyjęcia/Nr Naprawy/Pieczęć i Podpis Serwisanta:

eta

© DATE 23/06/2021

e.č. 41/2021