

KLARSTEIN NIELSTRE
TEIN NIELSTRE KLAR
KLARSTEIN NIELSTRE
TEIN NIELSTRE KLAR
KLARSTEIN NIELSTRE
TEIN NIELSTRE KLAR
KLARSTEIN NIELSTRE

KLARSTEIN

Skal

Bierzapfanlage
Beer Dispenser
Tirador de cerveza
Tireuse à bière
Tiratore di birra

10030663 10032176

Sehr geehrter Kunde,

wir gratulieren Ihnen zum Erwerb Ihres Gerätes. Lesen Sie die folgenden Hinweise sorgfältig durch und befolgen Sie diese, um möglichen Schäden vorzubeugen. Für Schäden, die durch Missachtung der Hinweise und unsachgemäßen Gebrauch entstehen, übernehmen wir keine Haftung. Scannen Sie den folgenden QR-Code, um Zugriff auf die aktuellste Bedienungsanleitung und weitere Informationen rund um das Produkt zu erhalten.



INHALTSVERZEICHNIS

Sicherheitshinweise	4
Geräteübersicht	5
Inbetriebnahme	6
Wahl des Bierfasses	7
Ein neues Fass einsetzen	13
Auswechseln der CO ₂ -Patrone	14
Wasserwechsel im Kühltank	15
Reinigung des Dosiermechanismus	16
Austausch von Ersatzteilen	17
Fehlersuche und Fehlerbehebung	20
Hinweise zur Entsorgung	22
Konformitätserklärung	22

English	23
Français	43
Español	63
Italiano	83

TECHNISCHE DATEN

Artikelnummer	10030663 10032176
Stromversorgung	220-240 V ~ 50 Hz
Volumen	5 Liter-Fass
Kühlleistung	2-12 °C
Größe (B x H x T)	27,2 x 47 x 48 cm
Gewicht	6,4 ± 0,3 kg

Hinweis: Diese Bierzapfanlage für den Hausgebrauch ist mit einem CO₂-Kartuschen-Drucksystem ausgestattet, um das Bier frisch zu halten. Es kühlt das Bier innerhalb von 19-21 Stunden auf die ideale Temperatur (0-4 °C) herunter. Die Bierzapfanlage hält ein 5-Liter-Fass für eine nahezu unbegrenzte Zeit kalt. Es ist allerdings zu empfehlen, dass Sie das Bier vorher mindestens 12 Stunden in einen Kühlschrank stellen, bevor Sie es an die Zapfanlage anschließen.

SICHERHEITSHINWEISE

- Lesen Sie vor der Benutzung des Gerätes alle Sicherheits- und Bedienungshinweise. Bewahren Sie die Bedienungsanleitung zum zukünftigen Nachschlagen an einem sicheren Ort auf.
- Überprüfen Sie vor der Benutzung, ob das Netzkabel intakt ist. Falls das nicht der Fall ist, setzen Sie sich mit dem Kundendienst in Verbindung.
- Falls das Netzkabel beschädigt ist, muss es vom Kundendienst ersetzt werden, um Gefahren abzuwenden.
- Überprüfen Sie vor der Verwendung, ob der Stecker zu der Steckdose passt. Falls dies nicht der Fall ist, setzen Sie sich mit dem Kundendienst in Verbindung.
- Fassen Sie den Netzstecker beim Einstecken oder Ziehen nicht mit nassen Händen an.
- Stellen Sie das Gerät auf eine trockene und ebene Fläche.
- Um eine ausreichende Ventilation um das Gerät herum sicherzustellen, lassen Sie um das Gerät herum mindestens 12 cm freien Raum.
- Stellen Sie das Gerät in direktes Sonnenlicht.
- Decken Sie das Gerät nicht durch Gegenstände ab, wenn es in Betrieb ist.
- Das Gerät muss in einem Bereich aufgestellt werden, der vor Umwelteinflüssen wie Wind, Regen, Wasserspritzern geschützt ist.
- Trennen Sie das Gerät von der Stromversorgung, bevor Sie es reinigen. Eine Unterlassung kann zu einem Stromschlag oder zum Tode führen.
- Tauchen Sie das Gerät nicht in Wasser oder eine andere Flüssigkeit.
- Verwenden Sie keine groben Tücher oder Scheuermittel, um das Gerät zu reinigen.
- Nehmen Sie das Fass nicht aus der Zapfanlage, wenn das Bier noch nicht vollständig gezapft ist.
- Nehmen Sie die CO₂-Patrone nicht heraus, bevor sie leer ist.
- Verwenden Sie keine CO₂-Patronen, wenn die Raumtemperatur 49 °C übersteigt. Eine Nichtbeachtung dieses Hinweises kann zu einer Explosion und zum Tod führen.
- Lassen Sie Kinder die Anlage nicht bedienen oder damit spielen oder dort hineinkriechen.
- Kinder müssen beaufsichtigt werden, so dass sie nicht mit dem Gerät spielen.
- Bewahren Sie keine explosiven Stoffe wie Spraydosen mit brennbaren Treibmitteln in diesem Gerät.
- Dieses Gerät ist zur Verwendung im Haushalt und ähnlichen Einrichtungen bestimmt, z. B. in Teeküchen in Geschäften, Büros und anderen Arbeitsumgebungen in Gutshäusern, Hotels, Motels und anderen Unterkünften bei Verpflegungen nichtgeschäftlicher Art.

GERÄTEÜBERSICHT

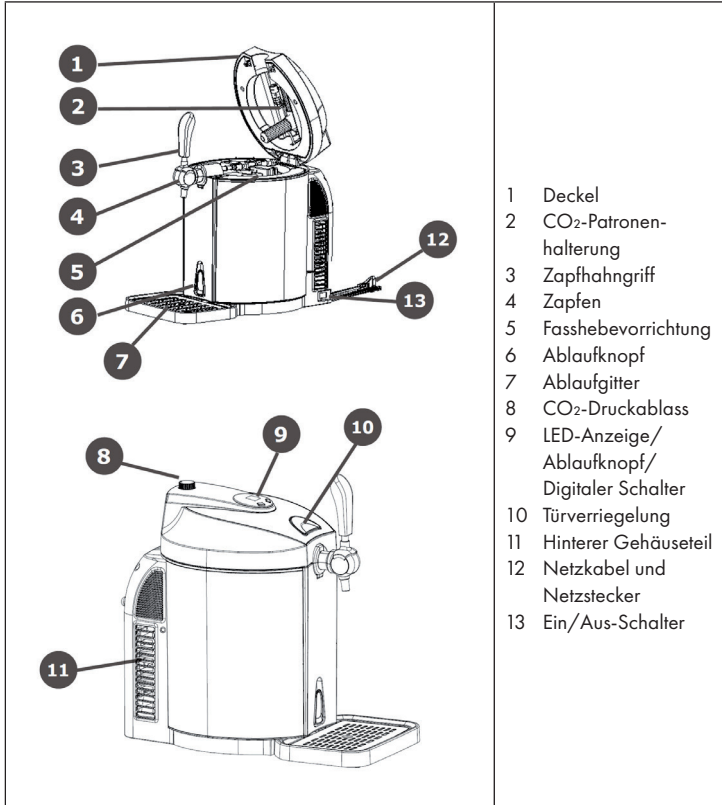

INBETRIEBNAHME

Aufstellung

1. Nehmen Sie die Zapfanlage aus der Verpackung. Stellen Sie das Gerät auf eine stabile, ebene Fläche. Gewährleisten Sie, dass das Gerät mindestens 12 cm von anderen Geräten und den Wänden entfernt steht, um zu den Seiten hin ausreichend Belüftung zu haben und den besten Wirkungsgrad zu erzielen.

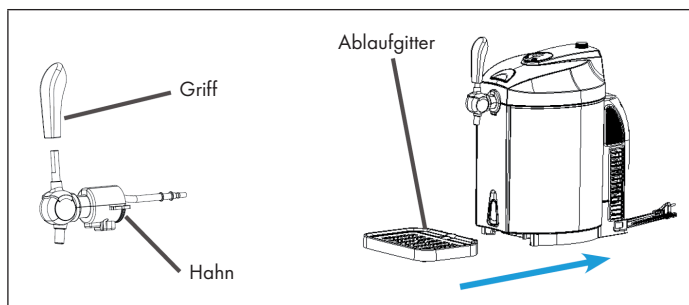

2. Befestigen Sie den Zapfhahngriff am Zapfhahn. Beide Teile müssen vollständig ineinander passen.
3. Den Überlauf in die passende Kerbe einsetzen.
4. Das Gerät an die Stromversorgung anschließen.
5. Geben Sie 800 ml Wasser in den Kühltank oder befüllen Sie den Tank bis zur MAX-Markierung. Das Gerät kann auch ohne Wasser betrieben werden. Mit Wasser wird allerdings ein besserer Wirkungsgrad erreicht. **Hinweis: Achten Sie darauf, dass der Ablaufschalter in der Position OFF ist und dass sich im Kühltank keine Gegenstände befinden.**

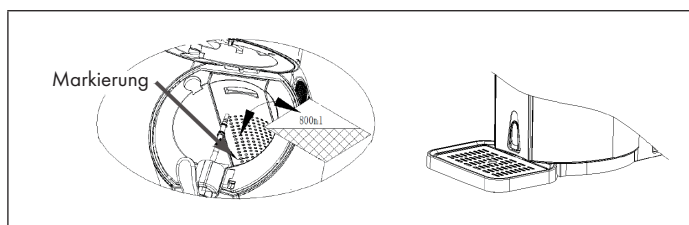

WAHL DES BIERFASSE

- Verwenden Sie ausschließlich universale 5-Liter-Standard-Fässer und 5-Liter-Fässer mit integrierter Druckkartusche.
- Beachten Sie die Sicherheits- und Lagerungshinweise auf dem Fass.
- Überprüfen Sie das Fass vor dem Kauf auf Schäden und beachten Sie das Mindesthaltbarkeitsdatum.
- Schützen Sie die Oberseite vor Beschädigungen. Sonst kann es schwierig werden, auf den Ansaugschlauch zuzugreifen.
- Das Bierfass vor Gebrauch nicht schütteln!
- Setzen Sie das Bierfass keiner direkten Sonneneinstrahlung aus.

Bierfassstopfen

Es können alle 5-Liter-Bierfässer mit den unten dargestellten Stopfen verwendet werden. Sie sollten allerdings die nachfolgend angegebenen Informationen beachten.

Die Gummistopfen mit den Nummern 20 und 21 können einfach mit dem Anstechbolzen durchbohrt werden.

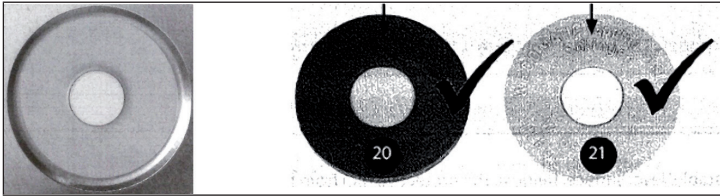

Beim Entlüftungsstopfen mit der Nummer 22 muss erst das Siegel entfernt werden und dann der Stopfen mit dem Anstechdorn des Bierkühlers durchbohrt werden.

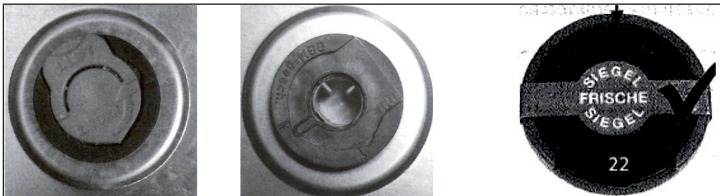

Der Unterschied zwischen Nr. 23 und Nr. 24 ist die Anzahl der Sicherheitsringe. Ziehen Sie den Sicherheitsring vorsichtig hoch und drehen Sie ihn, um ihn vom Fass zu ziehen. Ersetzen Sie ihn durch den beiliegenden Stopfen (der dem Stopfen Nr. 20 entspricht.) Führen Sie das Leitungsrohr hindurch.

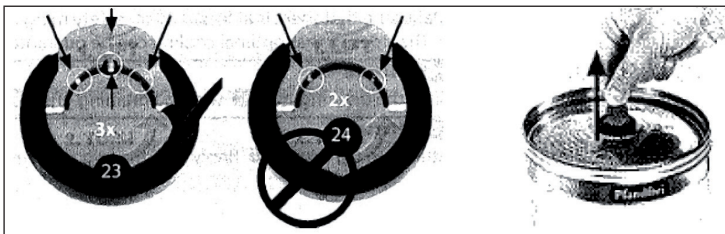

Hinweis: Bevor Sie die Stopfen austauschen oder durchbohren, müssen Sie die Anleitungen auf dem jeweiligen Fass bezüglich des Entlüftens des Fasses befolgen. Achten Sie darauf, dass das Fass ausreichend lange still gestanden hat, um das Austreten von Schaum aus dem Dosierer zu vermeiden. Wenn Sie ein Fass von Heineken verwenden, besteht keine Notwendigkeit das Gas herauszulassen und den Dichtungsstopfen einzusetzen, da es eine eigene CO₂-Drucktechnik hat und nicht mit einem externen System gespeist werden muss.

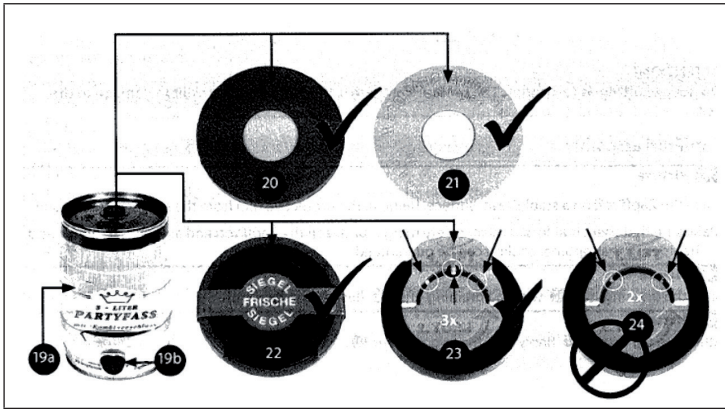

Universelles 5-Liter-Bierfass

1. Bevor Sie den Stopfen durchstechen, müssen alle Hinweise auf dem Bierfass (beispielsweise bezüglich des Entlüftens) befolgt werden. Das Fass muss ausreichend lange gestanden haben, um das Austreten von Schaum aus dem Zapfhahn zu verhindern.
2. Richten Sie die Anstechnadel gegen den Stopfen in der oberen Mitte des Fasses. Eventuell müssen Sie den Verschluss entfernen und den Stopfen austauschen (siehe Bedienungsanleitung auf dem Fass). Drücken Sie die Anstechnadel schnell in das Fass. Drücken Sie den Dosiermechanismus bis Sie ein Geräusch hören, was anzeigt, dass der Dosiermechanismus im Fass eingerastet ist (siehe Bild).

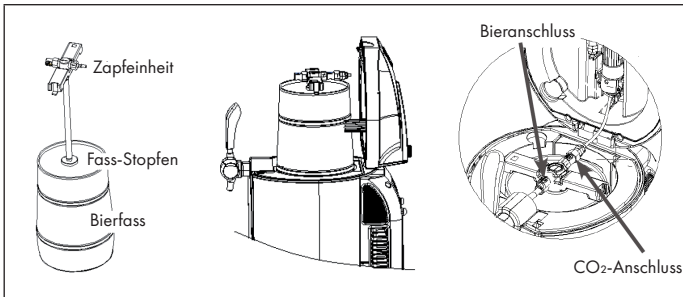

3. Öffnen Sie die Zapfanlage mit einer Kraft von 30-40 N und stellen Sie das richtig zusammengesetzte Fass in den Kühltank. Schließen Sie den CO₂-Verbindungsschlauch an das Bierschlauchverbindungsstück an. **Hinweis: Gewährleisten Sie, dass alle Verbindungen richtig am Dosiermechanismus angeschlossen sind und unbeschädigt sind. Das Ventil am Fass muss geschlossen und der CO₂-Druckregulator geschlossen sein.**

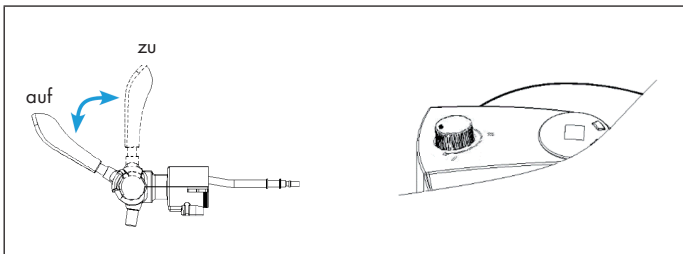

4. Lösen Sie die CO₂-Patronenhalterung (siehe Bild). Führen sie eine 16-Gramm-CO₂-Patrone in die Halterung ein. Drehen Sie die Patronenhalterung fest, bis Sie ein Klicken hören, was ein Zeichen dafür ist, dass der Verschluss geöffnet wurde und das Kohlendioxid frei in das Fass fließt. Achten Sie darauf, dass die Patronenhalterung fest sitzt, um ein CO₂-Leck zu verhindern. Setzen Sie dann die Patronenhalterung in den oberen Deckel.

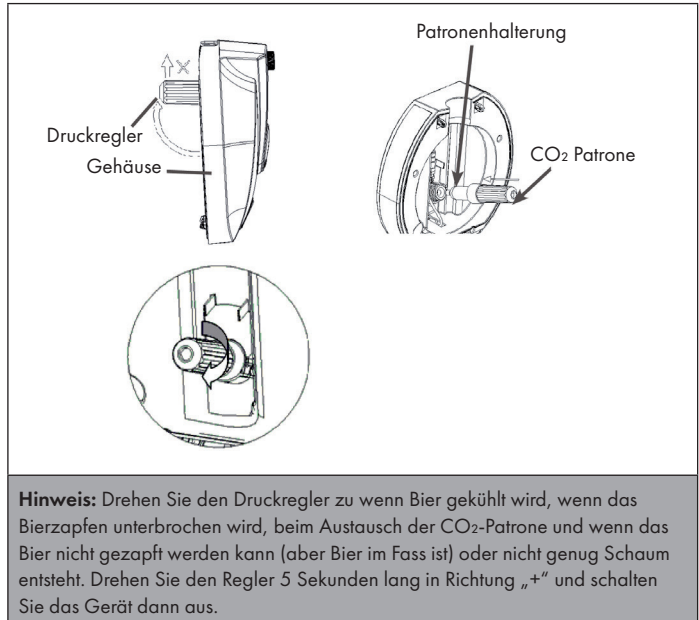

Hinweis: Drehen Sie den Druckregler zu wenn Bier gekühlt wird, wenn das Bierzapfen unterbrochen wird, beim Austausch der CO₂-Patrone und wenn das Bier nicht gezapft werden kann (aber Bier im Fass ist) oder nicht genug Schaum entsteht. Drehen Sie den Regler 5 Sekunden lang in Richtung „+“ und schalten Sie das Gerät dann aus.

5. Schließen Sie den Deckel der Bierzapfanlage. Beim Zapfen des Bieres drehen Sie den Drehknopf am Deckel in die Position „+“, um das Kohlendioxid herauszulassen und in die Position „-“, wenn gerade kein Bier gezapft wird.
6. Stellen Sie den Ein/Aus-Schalter in die Stellung „1“, um das Gerät einzuschalten. (In der Stellung „0“ ist das Gerät ausgeschaltet.) **Hinweis: Achten Sie darauf, dass Ihre Hände trocken sind, wenn Sie das Gerät betreiben, um einen Stromschlag zu vermeiden.**
7. Es braucht 19-21 Stunden, um das Bier auf 0-4 °C herunterzukühlen (bei einer Umgebungstemperatur von 22-24 °C. In der Anzeige erscheint die aktuelle Temperatur des Biers. Es ist allerdings empfehlenswert, dass Sie Ihr Bier erst mindestens 12 Stunden im Kühlschrank kühlen, bevor Sie es in die Bierkühl- und Zapfanlage stellen, insbesondere bei Umgebungstemperaturen von über 25 °C.

8. Der Bierkühler hat 6 voreingestellte Temperaturen. Halten Sie die Taste „-“ gedrückt, um zur Kühltemperatur-Einstellung zu gelangen. Drücken Sie „-“, um einen festen Wert von 12 °C, 10 °C, 8 °C, 4 °C oder 2 °C einzustellen. Sie können ebenfalls die Taste „+“ gedrückt halten, um zur Einstellung der Temperaturen zu gelangen. Drücken Sie dann „+“, um einen festen Wert von 2 °C, 4 °C, 6 °C, 8 °C, 10 °C oder 12 °C einzustellen.

Das Gerät verfügt über eine Speicherfunktion, die den zuletzt gewählten Temperaturwert verwendet, wenn Sie den Kühler einschalten. In der Anzeige erscheint standardmäßig die aktuelle Temperatur des Biers. Halten Sie die Taste „+“ gedrückt, um sich die eingestellte Temperatur anzeigen zu lassen. Die eingestellte Temperatur wird für 3 Sekunden angezeigt, danach wird wieder die aktuelle Temperatur angezeigt.

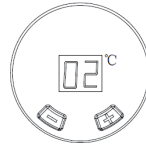

9. Stellen Sie den CO₂-Druckregler in die Stellung „+“, um das Bier zu zapfen. Den Hebel nach unten ziehen. Mit dem Einstellen des Druckreglers können Sie den Druck einstellen und so den Bierfluss und den Perlgrad steuern. **Hinweis: Reinigen Sie vor dem Einfüllen die Gläser. Falls das Bier oder das Bierglas eine zu hohe Temperatur hat oder das Bier nicht kalt genug ist, gibt es beim Zapfen eine große Schaumbildung.**
10. Neigen Sie beim Zapfen das Bierglas gegen den Zapfhahn und richten Sie es langsam auf, wenn das Bier steigt. Öffnen Sie dann den Dosiermechanismus, um zu viel Schaum zu vermeiden. Am besten machen Sie ein halbes Glas voll, legen dann eine kurze Pause ein, bevor Sie den Rest einschenken. **Hinweis: Tauchen Sie nie den Zapfen in das Bierglas ein, um überschüssige Schaumbildung zu vermeiden. Vergessen Sie nicht nach dem Einschenken den Zapfhahn zu schließen.**
11. Bei den ersten drei Gläsern Bier ist es normal mehr Schaumbildung zu haben.
12. Beim Zapfen des letzten Glases Bier aus dem Fass, gibt es einen scharfen Strahl. Stellen Sie dann den CO₂-Druckregler auf „-“.

Heineken-Fässer

Heineken-Fässer sind mit CO₂ befüllt und benötigen keinen Druckregler und keine CO₂-Patrone. Der Regler am Deckel ist ohne Funktion.

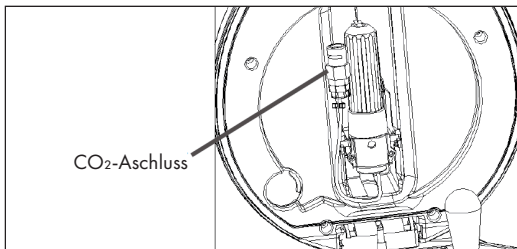

Der Heineken-Anschluss, der in dem Gerät enthalten ist, funktioniert bei allen 5-Liter-Fässern von Heineken. Allerdings benötigen Sie einen Schraubendreher, um die grüne Versiegelung zu entfernen und das neue Verbindungsstück anzuschließen, das dem Gerät beiliegt.

Wenn Sie das neue Verbindungsstück am Heineken-Fass anbringen. Müssen Sie zuerst das eine Ende des durchsichtigen Bierschlauchs an das Verbindungsstück anbringen und das andere Ende an den Zapfmechanismus. Montieren Sie dann das Verbindungsstück am Heineken-Fass.

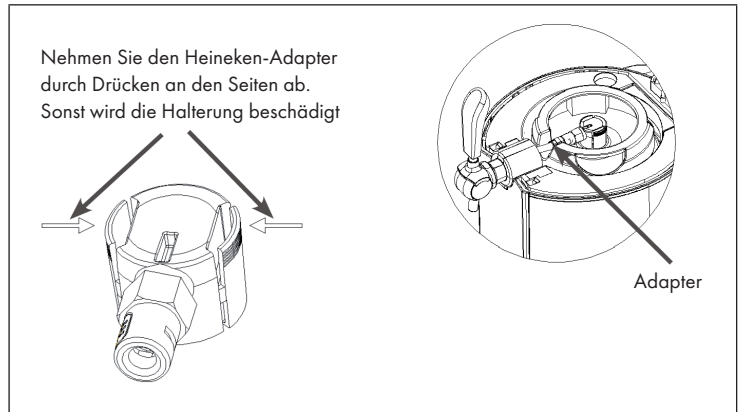
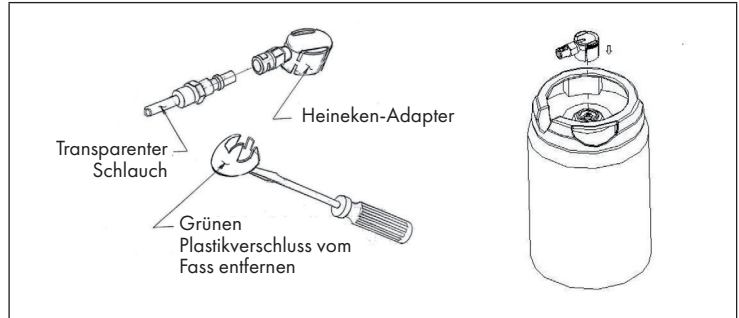

Schließen Sie den Deckel. Führen Sie die Schritte 6-12 wie bei dem universalen Fass durch. Schritt 9 weicht allerdings ab.

EIN NEUES FASS EINSETZEN

Wenn das Fass leer ist, bevor es ausgewechselt wurde:

1. Den CO₂-Druckregler auf „-“ stellen, um die Zufuhr von CO₂ auszuschalten und Kohlendioxid zu sparen.
2. Den Deckel der Bierzapfanlage öffnen und den Griff herunter ziehen, um das restliche Gas entweichen zu lassen (evtl. mit etwas Schaum).
3. Stechen Sie dann das Fass mit der Zuleitung an und stellen alles in den Bierkühler. Schließen Sie den Gasschlauch und den Bierschlauch an. Verbinden Sie den Gasschlauch und den Bierschlauch mit dem Fassheber, indem Sie auf die weißen Teile des Fasshebers drücken.
4. Trennen Sie den Gasschlauch und den Bierschlauch vom Fassheber.
5. Nehmen Sie das Fass aus dem Fassheber heraus und ziehen Sie den Anstichstutzen aus dem Fass.
6. Am besten reinigen Sie den Dosiermechanismus bei jedem Fasswechsel. Bezüglich der Reinigung lesen Sie weiter unten nach.

Wenn Sie die Fasshalterung aus dem Dosierer herausnehmen, können Sie die Halterung in Pfeilrichtung drücken.

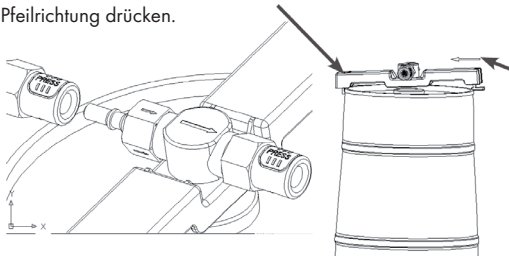

Nehmen Sie zuerst die rechte Halterung heraus und dann die linke Halterung in Pfeilrichtung herausdrücken. Schließlich können Sie den Dosiermechanismus herausziehen

Wenn Sie den Bieranschluss und den CO₂-Anschluss herausnehmen, drücken Sie den weißen Knopf nach unten.

AUSWECHSELN DER CO₂-PATRONE

Hinweis: für Heineken-Fässer nicht erforderlich!

Wechseln Sie die CO₂-Patrone aus, wenn kein Bier mehr gezapft werden kann, obwohl der CO₂-Druckregler eingeschaltet ist und noch Bier in dem Fass ist.

1. Schließen Sie CO₂-Zufuhr, indem Sie „-“ drücken.
2. Öffnen Sie den Deckel, lösen Sie die Patronenhalterung und entnehmen Sie die CO₂-Patrone. Legen Sie eine neue 16-Gramm-CO₂-Patrone in die Halterung ein und schrauben Sie die Halterung zu, bis Sie ein Klicken hören. Dies signalisiert, dass der Verschluss der Patrone durchbohrt wurde und das Gas ungehindert in das Fass fließt. Darauf achten, dass die Patronenhalterung fest sitzt, um ein Gasleck zu vermeiden. Die Patronenhalterung in den Deckel einsetzen.
3. Schließen Sie den Deckel des Bierkühlers.
4. Drehen Sie den Druckregler in die Stellung „+“ und drehen Sie die Gaszufuhr auf. Schon ist das Bier bereit gezapft zu werden.

Hinweis: jede 16-Gramm-Patrone kann über 5 Liter Bier herausdrücken.

Sicherheitshinweise:

- Verwenden Sie bitte geeignete CO₂-Patronen. Beachten Sie die Information zu CO₂-Patronen unten. Verwenden Sie nie Stickstoffpatronen im Bierkühler, um Explosionen aufgrund des wesentlich höheren Drucks zu vermeiden.
- Neue CO₂-Patronen benötigen eine gute Aufbewahrung. Spielen ist damit aufgrund der Gefahren verboten.

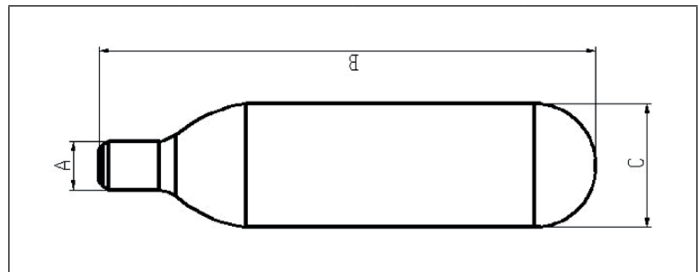

Nettogewicht	15,5-16,5 g	B	88-89 mm
Volumen	20 ml	C	21,7-22 mm
Bruttogewicht	57-58,6 g	D	19-11 mm
Patronengewicht	42-42,6 g	Druck	60 kgf/cm ²
A	8,6-8,9 mm	Detonationsdruck	45 bar

WASSERWECHSEL IM KÜHLTANK

Wechseln Sie das Wasser im Kühltank wöchentlich. Es besteht keineswegs die Notwendigkeit, das Wasser nach jedem Bierfass zu wechseln.

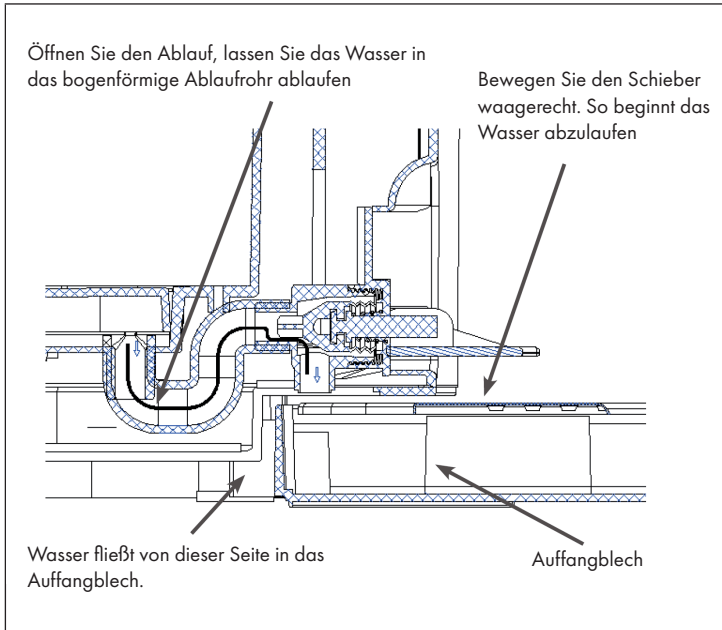

1. Öffnen Sie den Ablauf, um das Wasser aus dem Tank in die Auffangschale zu lassen. Achten Sie darauf, dass die Auffangschale richtig in der Aussparung sitzt, damit kein Wasser auf die Arbeitsplatte fließt. Die Auffangschale fasst 450 ml Wasser.
2. Nachdem das ganze Wasser abgeflossen ist, schließen Sie den Ablauf und füllen 800 ml frisches Wasser in den Tank.
3. Wiederholen Sie den Vorgang zum Ausspülen. Öffnen Sie den Ablauf wieder (ziehen Sie den Schalter 90° nach vorne) und lassen Sie das Wasser in die Auffangschale laufen. **Hinweise: Nur sauberes Wasser verwenden; darauf achten, dass das Auffangblech in die Einsparung passt, um Überlaufen zu verhindern; das Auffangblech fasst 450 ml.**

REINIGUNG DES DOSIERMECHANISMUS

Die Bierzapfanlage muss hygienischen Ansprüchen gerecht werden. Sie muss vor der ersten Verwendung gereinigt werden und nach einer langen Zeit der Nichtbenutzung. Reinigen Sie die ganze Maschine mit einem trockenen Tuch. Darüber hinaus gibt es 2 empfehlenswerte Reinigungshinweise:

1. Füllen Sie warmes Wasser in das Reinigungsset.
2. Schließen Sie das Ende der Anstichnadel an. Pressen Sie das Wasser in die Anstichnadel, um das Zulaufrohr zu reinigen. Drücken Sie das Wasser aus dem Bierschlauch am anderen Ende heraus. Wiederholen Sie den Vorgang, bis der Bierschlauch sauber ist. Sie benötigen mindestens 3 Flaschen warmes Wasser). Reinigen Sie den Dosiermechanismus wie im Bild unten. Zerlegen Sie den Zapfhahn beim Reinigen.

Dosiermechanismus

- Beim Reinigen des Bierschlauchs, Zapfhahn öffnen.
- Dieser Anschluss muss mit der Reinigungspatrone verbunden werden.

Reinigungspatrone

Hinweis: Geben Sie den Dosiermechanismus nie in die Waschmaschine oder den Geschirrspüler. Verwenden Sie nie chemische Reinigungsmittel, um die Teile zu reinigen. Verwenden Sie möglichst warmes, sauberes Wasser.

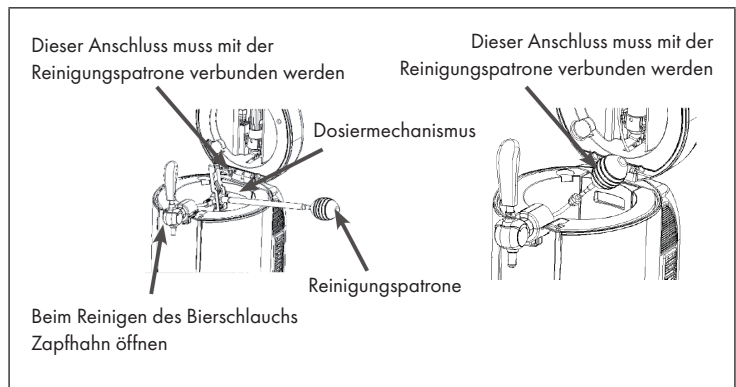

AUSTAUSCH VON ERSATZTEILEN

Nr.	Bezeichnung	Bild	Anzahl	Anbringungsort
1	Dichtungsring		5	Reglerventil
2	Anstechdorn		1	Reglerventil
3	Bierleitung		1	Bierauslassverbindung
4	Rohrdichtungsring		3	Bierzuleitungsschlauch
5	Bierfassstopfen		2	Standardfass
6	Adapter		3	Fass mit integrierter Druckkartusche
7	CO ₂ -Patrone		3	Reglerventil
8	Reinigungsbalg		1	

Anstechdorn und Dichtungsring ersetzen

Bei falscher Handhabung können der Anstechdorn und/oder der Dichtungsring beschädigt werden. Sollte dies der Fall sein, ersetzen Sie diese.

1. Nehmen Sie den Dichtungsring mit einem feinen Metallstab heraus (siehe Abbildung) und entnehmen Sie den Anstechdorn. Achten Sie darauf, dass keine anderen Bestandteile des Gasdruckreglers beschädigt werden.
2. Installieren Sie einen neuen Anstechdorn im Regler (das spitze Ende nach außen gerichtet) und installieren Sie den Dichtungsring (siehe Abbildung). Entfernen Sie während des Austauschs keine anderen Bestandteile des Reglers.

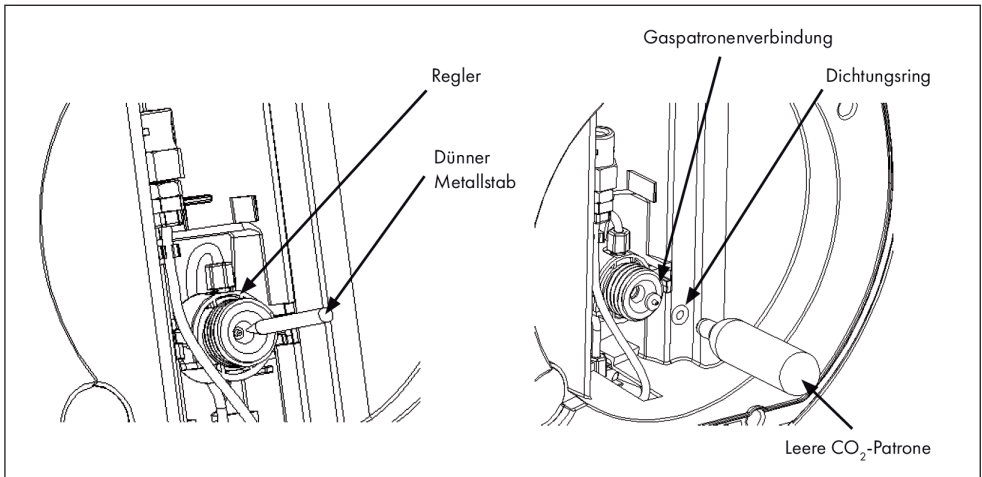

WARNUNG

Verletzungsgefahr! Drücken Sie den Dichtungsring ausschließlich mit einer leeren Gaspatrone nach innen, da ansonsten die Gefahr von Personenschäden besteht.

Austausch des Bierschlauchs

Ersetzen Sie den Bierschlauch, wenn dieser beschädigt ist, da das Bier ansonsten auslaufen kann (siehe Abbildung).

1. Lockern Sie den Schlauch an Verbindung 1 und ziehen Sie den Schlauch heraus. Ziehen Sie den Verschluss nach unten und ziehen Sie den Schlauch heraus.
2. Schrauben Sie die Mütter an Verbindung 2 ab und ziehen Sie den Schlauch heraus.
3. Setzen Sie einen neuen Schlauch ein und installieren Sie diesen in umgekehrter Reihenfolge.

Hinweis: Bewegen Sie während des Ersetzen des Schlauchs keine anderen Schrauben, da es andernfalls zum Austritt von Bier oder Gas kommen kann.

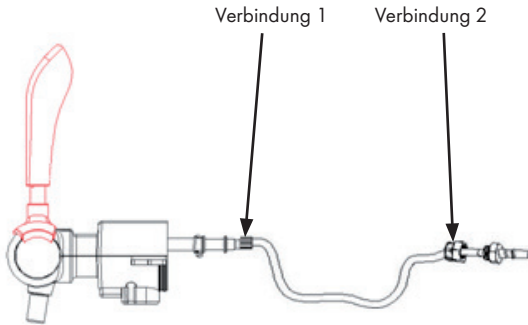

Ersetzen des Dichtungsringes des Bierschlauchs

Ersetzen Sie den Dichtungsring des Bierschlauchs, falls dieser ein Leck aufweist (siehe Abbildung).

1. Drehen Sie den Bierschlauch, wie unten dargestellt, heraus.
2. Entnehmen Sie den Dichtungsring aus dem Bierschlauch.
3. Setzen Sie an der gleichen Position einen neuen Dichtungsring ein.
4. Drehen Sie den Dichtungsring fest, um Lecks zu vermeiden.

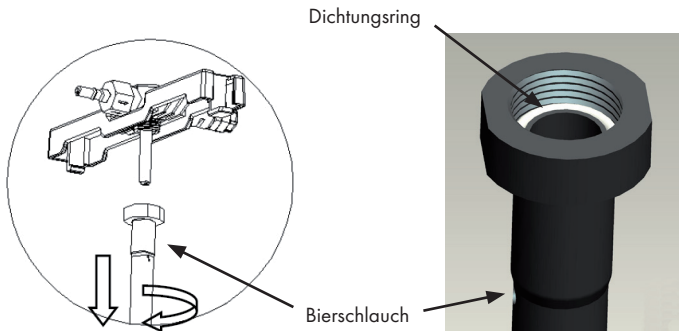

FEHLERSUCHE UND FEHLERBEHEBUNG

Hinweis: Falls die Bierzapfanlage nicht richtig funktioniert, treten Sie mit dem Kundendienst in Kontakt. Überprüfen Sie vorher die Anleitung zur Fehlerbehebung, um eventuell selber die Ursache zu finden und zu beheben.

Problem	Mögliche Ursache	Lösungsansatz
Der Zapfhahn funktioniert nicht bzw. es kann kein Bier gezapft werden.	Der Bierschlauch oder der CO ₂ -Anschluss sind nicht richtig angeschlossen.	Der Bierschlauch oder der CO ₂ -Anschluss sind nicht richtig angeschlossen.
	Es befindet sich kein Bierfass im Gerät / das Bierfass ist leer.	Setzen Sie ein neues Bierfass in das Gerät ein.
	Die CO ₂ -Patrone ist leer.	Ersetzen Sie die CO ₂ -Patrone.
	Der CO ₂ -Regler ist geschlossen.	Drehen Sie den Regler auf die Position „+“.
Zu viel Schaum kommt aus dem Zapfhahn heraus.	Sie verwenden beim Bierzapfen eine falsche Methode.	Öffnen Sie den Zapfhahn vollständig. Finden Sie den richtigen Abstand zwischen Bierglas und Zapfhahn heraus. Normalerweise sollte der Schaum an der Oberseite des Bieres dick und cremig sein.
	Die Biertemperatur ist zu hoch (3-5 °C sind am besten).	Kühlen Sie das Bier auf 3-5 °C herunter.
	Das Fass wurde direkt vor Gebrauch geschüttelt.	Lassen Sie das Bierfass so lange ruhen, bis sich kein Schaum mehr im Inneren befindet.
	Es ist fast kein Bier mehr im Fass.	Ersetzen Sie das Bierfass durch ein neues.
	Der Druck im Fass-Inneren ist zu hoch.	Stellen Sie den Regler auf die Position „-“, um den Druck zu senken.

Problem	Mögliche Ursache	Lösungsansatz
Das Bier fließt zu langsam aus dem Zapfhahn heraus.	Der CO ₂ -Druck im Fass-Inneren ist nicht hoch genug.	Stellen Sie den Gasdruckregler so ein, dass mehr CO ₂ entweicht oder tauschen Sie die CO ₂ -Patrone aus.
	Der Verbindungsschlauch oder der Bierschlauch haben ein Leck.	Überprüfen Sie die Schläuche auf Lecks. Falls Lecks vorhanden sind, ersetzen Sie die Schläuche.
Beim Einsetzen einer neuen CO ₂ -Patrone tritt das CO ₂ zu schnell aus.	Der CO ₂ -Druckregler wurde nicht auf die Position „-“ gestellt.	Stellen Sie sicher, dass sich der CO ₂ -Druckregler in der Position „-“ befindet.
	Der Dichtungsring ist beschädigt.	Tauschen Sie den Dichtungsring au.
	Der Anstechdorn ist beschädigt.	Tauschen Sie den Anstechdorn aus.

HINWEISE ZUR ENTSORGUNG



Befindet sich die linke Abbildung (durchgestrichene Mülltonne auf Rädern) auf dem Produkt, gilt die Europäische Richtlinie 2012/19/EU. Diese Produkte dürfen nicht mit dem normalen Hausmüll entsorgt werden. Informieren Sie sich über die örtlichen Regelungen zur getrennten Sammlung elektrischer und elektronischer Gerätschaften. Richten Sie sich nach den örtlichen Regelungen und entsorgen Sie Altgeräte nicht über den Hausmüll. Durch die regelkonforme Entsorgung der Altgeräte werden Umwelt und die Gesundheit Ihrer Mitmenschen vor möglichen negativen Konsequenzen geschützt. Materialrecycling hilft, den Verbrauch von Rohstoffen zu verringern.

KONFORMITÄTSERKLÄRUNG

Hersteller:

Chal-Tec GmbH, Wallstraße 16, 10179 Berlin, Deutschland.



Dieses Produkt entspricht den folgenden Europäischen Richtlinien:

2014/30/EU (EMV)

2014/35/EU (LVD)

2011/65/EU (RoHS)

Dear Customer,

Congratulations on purchasing this equipment. Please read this manual carefully and take care of the following hints to avoid damages. Any failure caused by ignoring the items and cautions mentioned in the instruction manual is not covered by our warranty and any liability. Scan the QR code to get access to the latest user manual and other information about the product:



CONTENT

Safety Instructions	24
Product Overview	25
Commissioning	26
How to Select a Keg	27
Inserting a new Beer Keg	33
Inserting a new CO ₂ Cartridge	34
Replacing Water in the Cooling Tank	35
Cleaning the Beer Tap Mechanism	36
Hints on Disposal	42
Declaration of Conformity	42

TECHNICAL DATA

Item number	10030663 10032176
Power supply	220-240 V ~ 50 Hz
Volume	5 litre keg
Cooling capacity	2-12 °C
Size (W x H x D)	27.2 x 47 x 48 cm
Weight	6,4 ± 0,3 kg

Note: This is a household beer cooler, equipped with a CO₂ cartridge pressure system to keep the beer fresh. It brings the beer to the best temperature for cold storage (0 to 4 °C) within 19-21 hours. The beer cooler will keep the 5 L Keg cool for an almost indefinite period. We do, however, suggest that you initially cool your beer keg for at least 12 hours in your refrigerator before placing it into the beer cooler.

SAFETY INSTRUCTIONS

- Read all safety and operating instructions before using the device. Keep the operating instructions in a safe place for future reference.
- Check that the power cord is intact before use. If this is not the case, contact customer service.
- If the power cord is damaged, it must be replaced by Customer Service to avert danger.
- Before use, check that the plug fits the outlet. If this is not the case, contact Customer Service.
- Do not handle the power plug with wet hands when plugging in or unplugging it.
- Place the appliance on a dry and level surface.
- To ensure adequate ventilation around the unit, leave at least 12 cm of free space around the unit.
- Place the unit in direct sunlight.
- Do not cover the device with objects when it is in operation.
- The device must be installed in an area that is protected from environmental influences such as wind, rain and water splashes.
- Disconnect the device from the power supply before cleaning it. Failure to do so may result in electric shock or death.
- Do not immerse the product in water or any other liquid.
- Do not use coarse cloths or abrasive cleaners to clean the product.
- Do not take the keg out of the dispenser if the beer has not been fully drawn.
- Do not remove the CO₂ cartridge until it is empty.
- Do not use CO₂ cartridges if the room temperature exceeds 49°C. Failure to follow this warning may result in explosion and death.
- Do not allow children to operate, play with or crawl into the system.
- Children must be supervised so that they do not play with the equipment.
- Do not store explosive materials such as spray cans of flammable propellants in this appliance.
- This appliance is intended for use in the home and similar establishments, such as kitchenettes in shops, offices and other working environments in manor houses, hotels, motels and other non-business catering facilities.

PRODUCT OVERVIEW

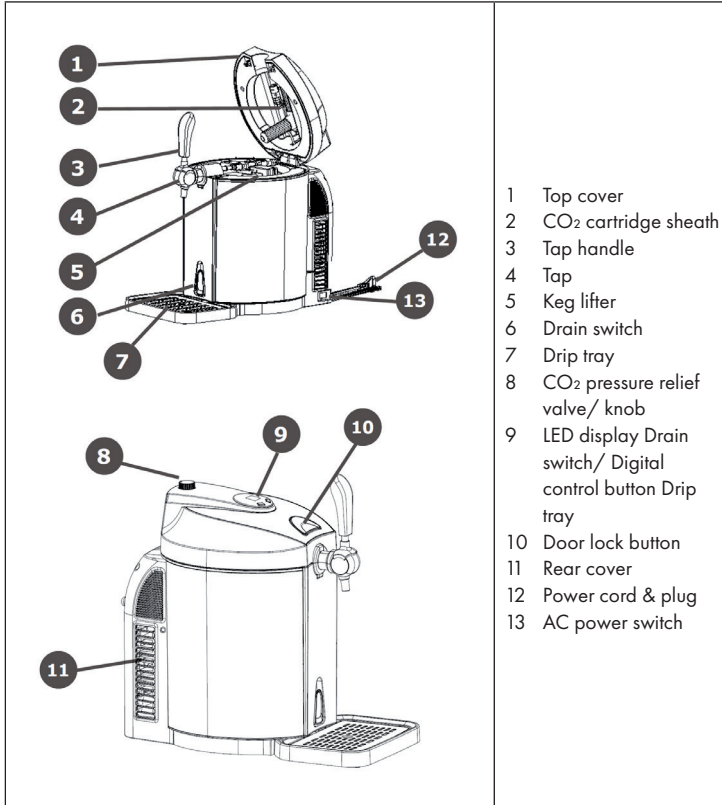

COMMISSIONING

Installation

1. Take out the beer cooler from its package. Place the beer cooler on a steady and horizontal surface, and make sure the beer cooler is at least 5 inches/10 cm away from other appliances or wall on each side so as to allow correct ventilation on the appliances to get better performance.

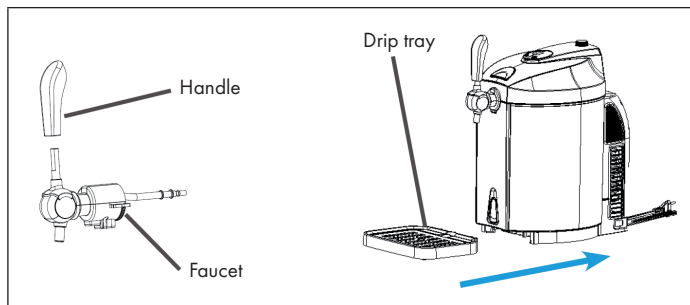

2. Install the tap handle connect the tap, make sure both end fit together perfectly.
3. Set the water drip tray into the notch provided.
4. Plug the beer cooler. **Note: Do not connect or disconnect the electric plug when your hands are wet. Before use it, make sure the voltage is well conformity with plug mark, and check whether the power cord is well connected or not; if not, please don't use it, and call service center.**
5. Put 800ml water into the cooling cavity or pour the water to the max mark (It can work without water, but it can't display the best performance). **Note: Make sure the drain switch is at "Off" position, and no extra objects in the cooling cavity**

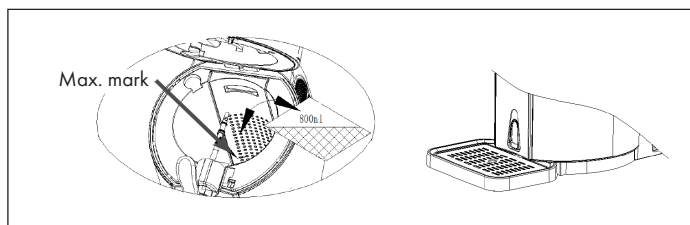

HOW TO SELECT A KEG

- Sealed 5L universal keg and Heineken keg applies only
- Pay close attention to safety and storage messages about the keg / on the keg.
- Check the keg is neither damaged nor beer out-of-date before purchasing.
- Protect the top surface from being damaged. Otherwise it could be difficult of accession for the suction tube.
- Keep the keg in a rather cold for 12 hours but not too cold place (e.g. refrigerator) until next use.
- Never shake the keg before use
- Never put the beer keg under the sunlight

Beer keg sealant

All 5 Liter beer keg with the below various appearance sealants can apply to the beer cooler, however, you should follow the information as below.

The sealants with code No. 20 and 21 can be pierced simply by the cooler piercing pin.

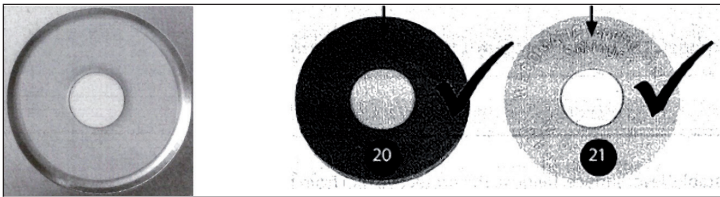

The sealants with code No. 22 need to be removed off the marking ring from the sealant and pierce the keg by cooler piercing pin.



The difference between code No 23 and 24 is the safety clasp quantity. Pull up the safety clasp carefully, turn around and take it out from the keg; replaced it by the sealant (like code No 20 sealant) provided in the beer cooler, attach it to the beer keg, and pierce it by cooler piercing pin.

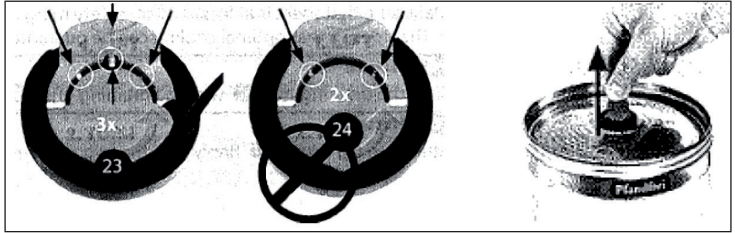

Note: Important: Before replacing the sealants or piercing the cooler kit, you must always follow the instructions marked on the keg to eliminate the excess gas and ensure that the keg has rested long enough to avoid foam coming out through the cooler piercing pin /tap faucet. And it is no need to release the gas and replace the seal rubber if you use Heineken keg, because Heineken keg has its own CO₂ pressure inside, and no need to be provided from outer CO₂ pressure system.

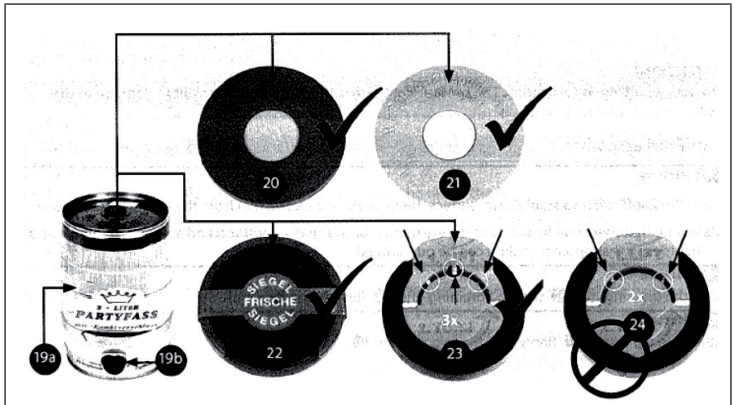

Universal 5 L beer keg

1. Before piercing the plug on the top of the keg, you must always follow the instructions marked on the keg to eliminate the excess gas and ensure that the keg has rested long enough to avoid foam coming out through the tap faucet.
2. Uprightly direct the piercing pin against the sealant on the upper center of the keg (maybe you need to tear off the marking ring or change a proper sealant), press the piercing pin/keg lifter to poke the sealant and then push the piercing pin all immerse in the keg quickly. To assemble the tap mechanism until you hear a "Ka" sound that will indicate the tap mechanism fixes on the beer keg.

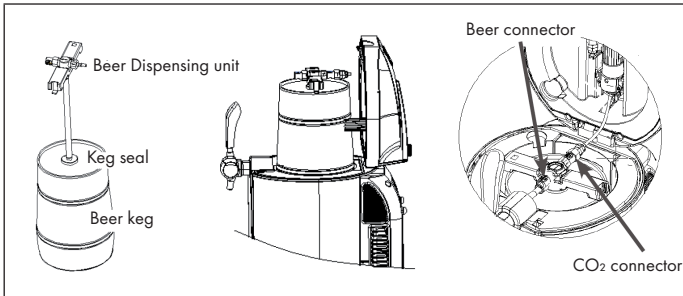

3. Open the beer cooler with 30-40 N strength and place the well-assembled keg into the cooling cavity; Connect the CO₂ connector tube and beer outlet tube with the keg lifter tube connector. **Note: make sure all connection of tap mechanism is well connected, and without damage. And make sure tap valve is in close status, and the CO₂ pressure regulator knob is at "Off" status.**

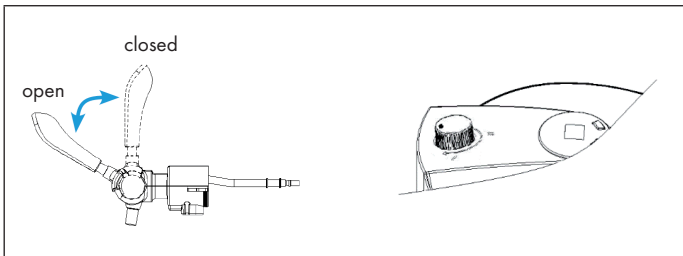

- Loosen the CO₂ bottle sheath (Show as figure 15), insert a 16 gram CO₂ cartridge in the sheath (Figure 16), and screw the sheath tightly until you will hear a "Click"(Figure 17), which indicates that the cartridge seal has been pierced and the CO₂ gas can flow into the keg freely. Make us the bottle sheath is fixed tightly to avoid the CO₂ leakage. Then put CO₂ bottle sheath into the top cover.

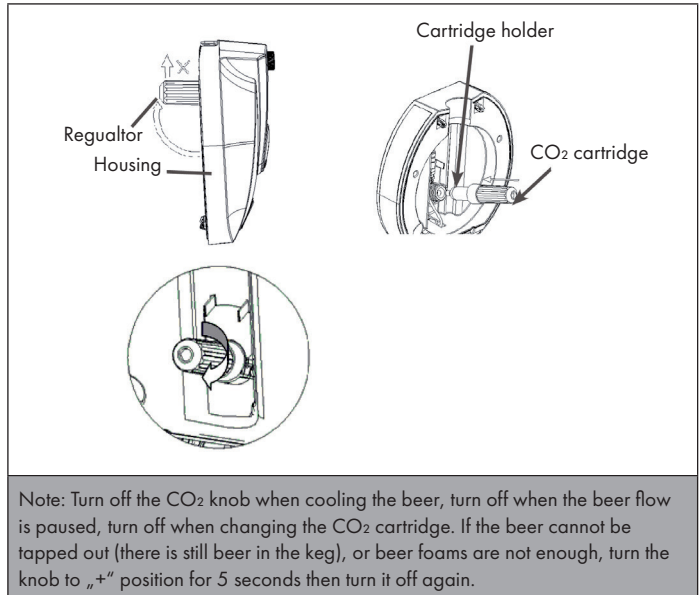

- Close the top cover of the beer cooler; When pouring out the beer, the turn the knob on the top cover to „+“ position to release the CO₂, and turn it to „-“ position when pause or stop pouring beer to close the CO₂. Please refer to the notice label on the top cover.
- Turn on the power switch to „1“ position to power on the beer cooler. (While „0“ position is to power it off). **Note: Please make sure your hands are dry when you operate the beer cooler, to avoid electric shock.**
- It will take 19-21 hours to cool the beer to 0-4 °C at 22-24 °C ambient temperature. And it can keep the temperature as set and displayed on the LED. (The LED will display the real temperature of the beer). We do, however, suggest that you initially cool your beer keg for at least 12 hours in your refrigerator before placing it into the beer cooler, especially when the ambient temperature is higher than 25 °C.

8. The beer cooler has 6 preset temperatures. Press and hold the „-“ key to reach the cooling temperature setting. Press the „-“ key to set a fixed value of 12 °C, 10 °C, 8 °C, 4 °C or 2 °C. The cooling temperature is set by pressing the „-“ key. You can also press and hold the „+“ button to enter the temperature setting. Then press „+“ to set a fixed value of 2 °C, 4 °C, 6 °C, 8 °C, 10 °C, or 12 °C.

The unit has a memory function that uses the last selected temperature value when you turn on the cooler. By default, the display shows the current temperature of the beer. Press and hold the „+“ key to display the set temperature. The set temperature is displayed for 3 seconds, then the current temperature is displayed again.



9. Adjust the CO₂ pressure regulator knob to “+” position, to pour the beer out by pulling down the tap mechanism, and you can adjust the pressure regulator knob to control the beer flow rate and beer bubble. **Note: Clean the glass before pouring beer out; if the beer or beer cup/glass is in high temperature or the beer is not cool enough, there are many bubbles when pouring beer out.**
10. When taping the beer, lean your beer glass against the pouring spout and slowly straighten it up with the beer rising, then open the tap mechanism completely to avoid much bubble; It is advisable to pour half-glass, make a short pause before continuing the rest. **Notes: Never immerse the pouring spout into the beer glass to avoid much bubble; Remember to lock the tap after finishing pouring.**
11. It is normal to have more bubbles when pouring the first 3 cup of beer.
12. There will be a sharp and high-speed jet when pouring the last cup of beer from keg.

Heineken Keg

Heineken kegs are pre-charged with CO₂, and do not require the use of regulator, no need to install the CO₂ cartridge. And the knob on the top cover does not work.

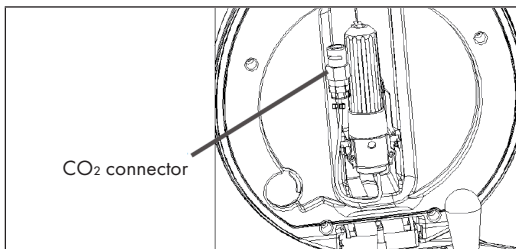

The Heineken connector that comes with your beer cooler can work with all Heineken 5 L kegs. However you must use a flat head screwdriver to remove the green base from the keg in order to install the new connector, provided with the beer cooler.

When install the new connector to the Heineken keg, you must firstly install the clear beer tube one end to the connector, one end to the tap mechanism, then install the connector to the Heineken keg.

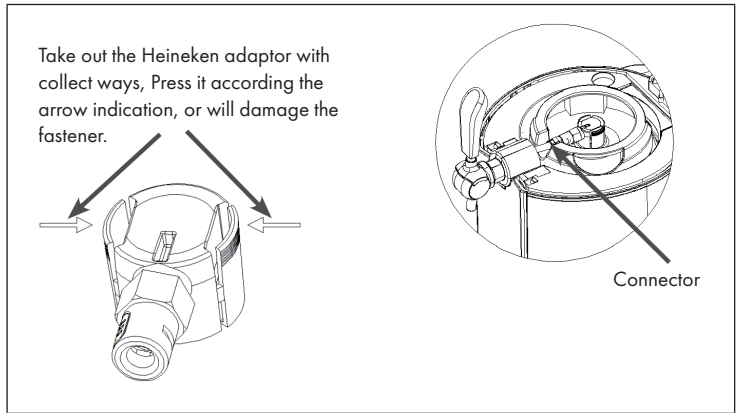
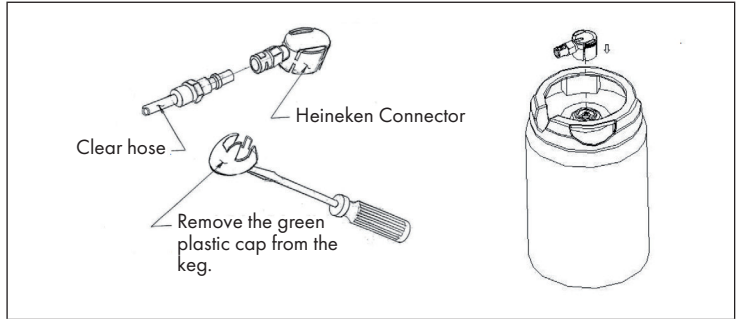

Close the lid. Perform steps 6-12 as for the universal drum. Step 9 is different.

INSERTING A NEW BEER KEG

When the beer in the keg runs out, before changing a new beer keg:

1. Adjust the CO₂ pressure regulation knob to “-” switch to shut off the CO₂ supplying and save the CO₂.
2. Open the top cover of the beer cooler, pull down the tap handle to release the rest gas in the keg (maybe with some beer bubble).
3. Then put the piercing pin into the new keg and put into the beer cooler. Connect the gas-tube and beer tube from the keg lifter, by pressing the white parts of keg lifter.
4. Disconnect the gas-tube and beer tube from the keg lifter,
5. Take out the keg by the keg lifter, and pull out the piercing pin from the keg.
6. It is recommended to clean the tap mechanism when changing the beer keg each time. Please refer to the below contents about cleaning.

When you take out the fastener of beer dispensing unit, you can move this unit towards arrow indication.

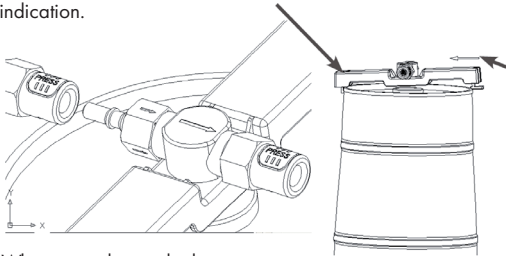

You must take out the right fastener at first, then push the left fastener out as arrow indication, you can pull out the dispensing unit finally.

When you take out the beer connector and CO₂ connector, please press the white button down.

INSERTING A NEW CO₂ CARTRIDGE

Note: not required for Heineken kegs!

Please change the CO₂ cartridge if can't pour beer out when the CO₂ pressure knob is at "on" position and has beer in keg.

1. When turn the CO₂ pressure knob to "-" position, to close the CO₂ supplying.
2. Open the top cover, loose the cartridge sheath, and take out the empty CO₂ cartridge. Insert a new 16g CO₂ cartridge in the sheath, and screw the sheath tightly until you will hear a "Click", which indicates that the cartridge seal has been pierced and the CO₂ gas can flow into the keg freely. Make us the bottle sheath is fixed tightly to avoid the CO₂ leakage. Then put CO₂ bottle sheath into the top cover.
3. Close the top cover of beer cooler.
4. Turn the CO₂ pressure knob to "+" position to turn on the CO₂ supply, and it is ready to pour beer out.

Note: Each 16 g CO₂ cartridge can pressure more than 5 L beer out.

Safety instructions:

- Please use the qualified CO₂ cartridge. The below CO₂ cartridge information for your reference. Never use Nitrogen gas cartridge in the beer cooler to avoid the explosion, because of its much higher pressure;
- New CO₂ cartridge need good reserve, any play if forbidden, or will cause hazards.

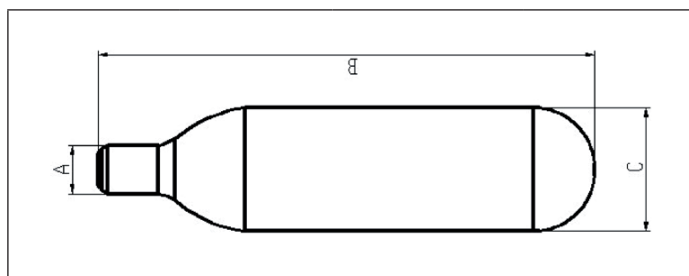

Net weight	15,5-16,5 g	B	88-89 mm
Volume	20 ml	C	21,7-22 mm
Gross weight	57-58,6 g	D	19-11 mm
Cartridge weight	42-42,6 g	Pressure	60 kgf/cm ²
A	8,6-8,9 mm	Detonation pressure	45 bar

REPLACING WATER IN THE COOLING TANK

It is recommended replacing the water inside the cavity once each week. (No need to replace the water for each beer keg, one week one time recommended).

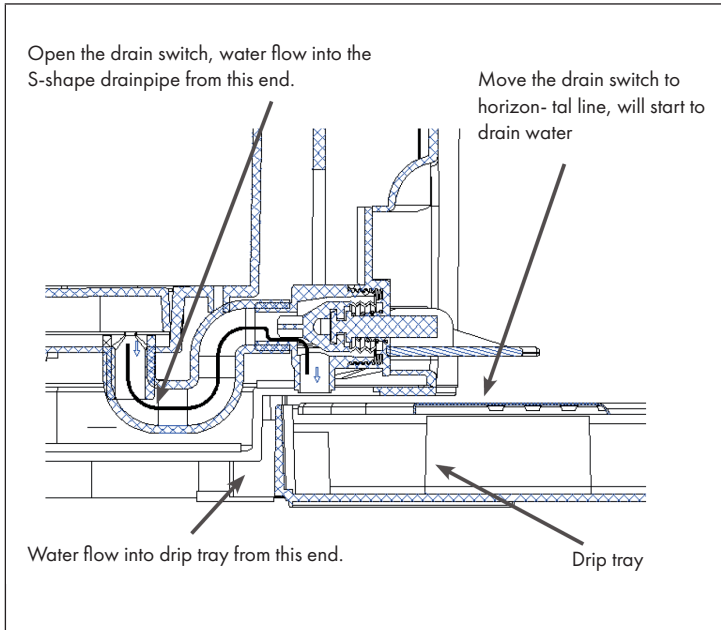

1. Open the drain switch to drain out the water from the cavity into the drip tray. Make sure the drip tray is fit into the notch to avoid water flow to the desk; the drip tray can load 450 ml water;
2. After all water drain out, close the drain switch and put 800 ml fresh water into the cavity.
3. Open the drain switch (drag the switch forward to 90 degree angle), and drain out the water inside the cavity to drip tray, and need twice to drain out the water.
Note: clean water is necessary; make sure the drip tray is fit into the notch to avoid water flow to the desk; the drip tray can load 450 ml water.

CLEANING THE BEER TAP MECHANISM

The beer dispenser must meet hygienic requirements. It must be cleaned before first use and after a long period of non-use. Clean the whole machine with a dry cloth. In addition, there are 2 recommended cleaning instructions:

1. Fill the cleaning set with warm water.
2. Connect the end of the piercing needle. Press the water into the piercing needle to clean the inlet pipe. Press the water out of the beer hose at the other end. Repeat until the beer hose is clean. You need at least 3 bottles of warm water). Clean the dosing mechanism as shown in the picture below. Disassemble the tap when cleaning.

Dosing mechanism





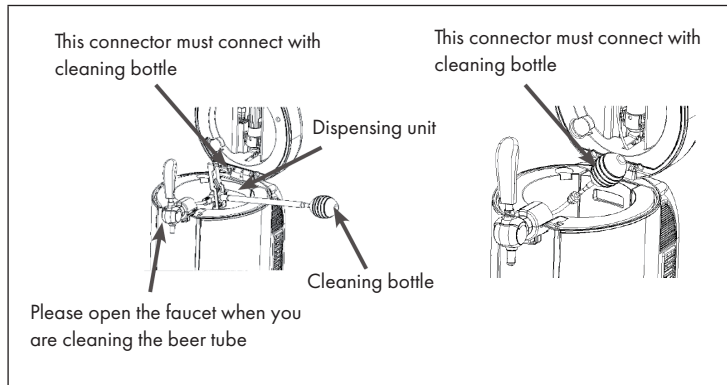

- When cleaning the beer hose, open the tap.
- This connection must be connected to the cleaning cartridge.

Cleaning cartridge

Note: Never place the dosing mechanism in the washing machine or dishwasher. Never use chemical detergents to clean the parts. Use as warm, clean water as possible.

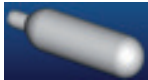

To change spare parts

Items	Name	Picture	Qty.	Instalment
1	Connector seal		5	Regulator valve
2	Piercing pin		1	Regulator valve
3	Beer tube		1	Beer-out connector
4	Tube seal circle		3	Beer-in pipe
5	Keg seal		2	Standard keg
6	Adaptor		3	Keg with integrated pressure cartridge
7	CO ₂ cartridge		3	Regulator valve assembly
8	Air bulb		1	

Cartridge pierced probe and seal washer

Cartridge pierced probe and seal washer maybe damaged when wrong usage or other reasons, please replace a new one.

1. Firstly, pick out the seal washer with a tiny metal stick (Show as figure), and take out Cartridge pierced probe. Be careful not damage other parts of regulator.
2. Install a new cartridge pierced probe in the regulator (leave the sharp end outside toward), and install the seal washer (Show as figure). Don't remove other parts of regulator in the replacing process.

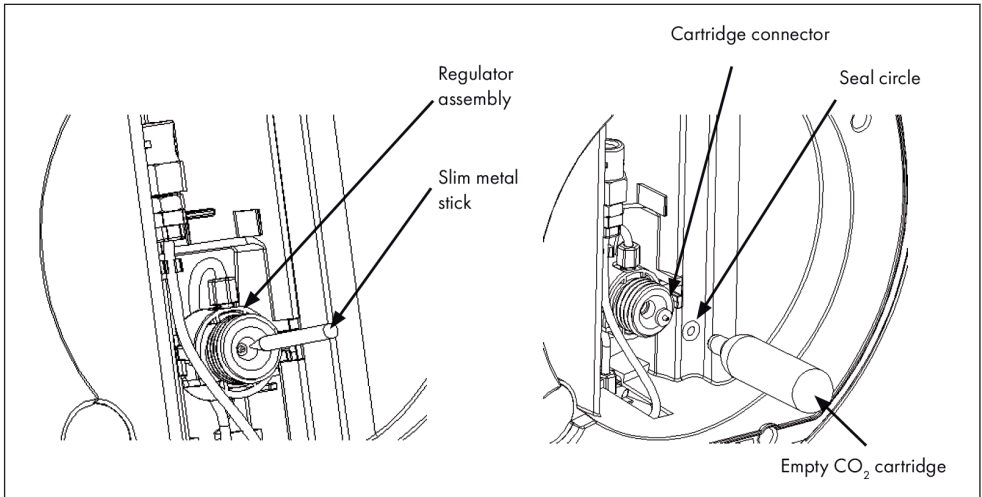

WARNING

Risk of injury! Remember press the seal circle with empty cartridge instead of new cartridge, or will cause hazard.

To change beer tube

Please replace the beer tube if beer tube is damaged and cause beer leakage (see figure 26).

1. Loosen the tube at connection 1 and draw out the tube. Pull down the lock setting, and draw the tube out.
2. Screw out nut at connection 2, and draw the tube out.
3. Replace a new beer tube, and install the beer tube according with reverse procedure.

Note: Don't move other screws when processing tube replacement, otherwise it may cause the beer leakage or gas leakage.

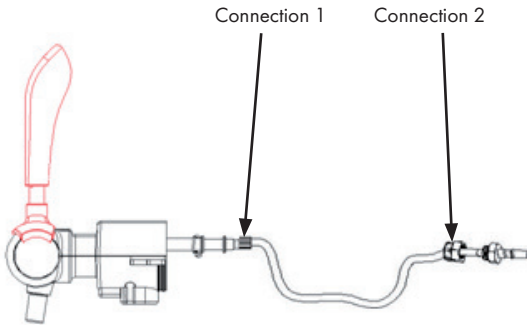

Replace the seal circle of beer tube

Replace the new seal circle of beer tube if the connector has leakage (see figure).

1. Replace the new seal circle of beer tube if the connector has leakage
2. Take out the seal circle of beer tube
3. Replace a new seal circle on same position
4. Turn the seal circle tightly to avoid any leakage

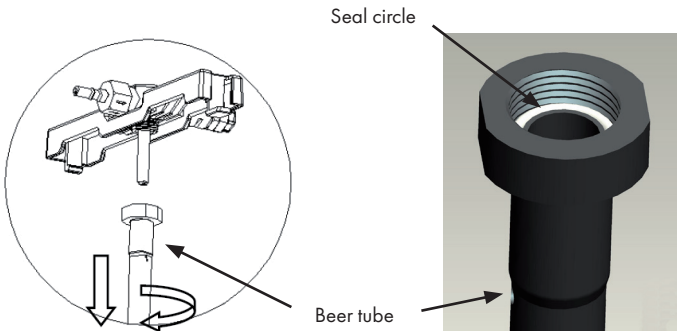

TROUBLESHOOTING

Note: If the beer cooler does not work properly, please call the service centre. To save time and money, before you call for service, check the Troubleshooting Guide. It lists cause of minor operation problems that you can correct yourself.

Problem	Possible Cause	Suggested Solution
The tap does not work / can't pour beer out.	The pouring tube is in poor connection or CO ₂ supplying is cut off	Well connect the pouring tube and CO ₂ supplying.
	No keg or no beer in the keg.	Change a new keg.
	No gas in the CO ₂ cartridge.	Change a new CO ₂ cartridge.
	The CO ₂ pressure regulator knob is closed.	Turn the CO ₂ pressure regulator knob on "+" position.
Too much bubble pouring out.	Use a wrong way to pour beer out.	Quickly open the faucet completely. Check and find out the correct distance from the beer mug to the tap when pouring wine. Normally to the height, the normal foam should be thick and creamy.
	The beer temp is high (better at 3-5 °C.	Cool the beer down to 3-5 °C.
	The keg is shaken before usage.	Put the beer keg aside a while till no bubble inside.
	Almost no beer in the keg.	Change a new keg.
	Too much pressure in the keg.	Adjust the pressure knob to "-" direction to decrease the pressure or close the knob.

Problem	Possible Cause	Suggested Solution
Beer flows out too slowly	Inside CO ₂ pressure isn't high enough.	Adjust the pressure knob to release much CO ₂ pressure or replace a new one.
	The connection tube or the pouring tube has a leakage.	Check whether the tube has a leakage or not, if so replace the tube.
CO ₂ leaks quickly when inserting new cartridge.	CO ₂ pressure regulator is not in "—" position.	Make sure CO ₂ pressure regulator is in "—" position.
	Connector seal broken.	Replace connector seal.
	Piercing pin broken.	Replace piercing pin.

HINTS ON DISPOSAL



According to the European waste regulation 2012/19/EU this symbol on the product or on its packaging indicates that this product may not be treated as household waste. Instead it should be taken to the appropriate collection point for the recycling of electrical and electronic equipment. By ensuring this product is disposed of correctly, you will help prevent potential negative consequences for the environment and human health, which could otherwise be caused by inappropriate waste handling of this product. For more detailed information about recycling of this product, please contact your local council or your household waste disposal service.

DECLARATION OF CONFORMITY

Producer:

Chal-Tec GmbH, Wallstraße 16, 10179 Berlin, Germany.



This product is conform to the following European Directives:

2014/30/EU (EMC)

2014/35/EU (LVD)

2011/65/EU (RoHS)

Chère cliente, cher client,

Toutes nos félicitations pour l'acquisition de ce nouvel appareil. Veuillez lire attentivement et respecter les instructions de ce mode d'emploi afin d'éviter d'éventuels dommages. Nous ne saurions être tenus pour responsables des dommages dus au non-respect des consignes et à la mauvaise utilisation de l'appareil. Scannez le QR-Code pour obtenir la dernière version du mode d'emploi et des informations supplémentaires concernant le produit.



SOMMAIRE

Consignes de sécurité	44
Aperçu de l'appareil	45
Mise en marche	46
Choix du fût de bière	47
Installation d'un nouveau fût	53
Remplacement d'une cartouche de CO ₂	54
Changement de l'eau du réservoir de refroidissement	55
Nettoyage du mécanisme de dosage	56
Remplacement de pièces détachées	57
Identification et résolution des problèmes	60
Informations sur le recyclage	62
Déclaration de conformité	62

FICHE TECHNIQUE

Numéro d'article	10030663 10032176
Alimentation	220-240 V ~ 50 Hz
Capacité	Fût de 5 litres
Puissance de refroidissement	2-12 °C
Dimensions (L x H x P)	27,2 x 47 x 48 cm
Poids	6,4 ± 0,3 kg

Remarque : Cette tireuse à bière à usage domestique est équipée d'un système de pression à cartouche de CO₂ pour garder la bière au frais. Elle refroidit la bière à la température idéale (0 - 4°C) en 19 à 21 heures. La tireuse à bière maintient un fût de 5 litres au froid pendant une durée quasi illimitée. Cependant, il est recommandé de placer la bière au réfrigérateur pendant au moins 12 heures avant de la connecter à la tireuse.

CONSIGNES DE SÉCURITÉ

- Lisez toutes les instructions d'utilisation et consignes de sécurité avant d'utiliser l'appareil. Conservez le mode d'emploi en lieu sûr pour vous y référer ultérieurement.
- Avant utilisation, vérifiez que le cordon d'alimentation est intact. Dans le cas contraire, contactez le service client.
- Si le cordon d'alimentation est endommagé, il doit être remplacé par le service après-vente afin d'éviter tout danger.
- Avant utilisation, vérifiez que la fiche correspond à la prise. Dans le cas contraire, contactez le service client.
- Ne manipulez pas la fiche d'alimentation avec les mains mouillées lorsque vous la branchez ou la débranchez.
- Placez l'appareil sur une surface sèche et uniforme.
- Pour assurer une ventilation adéquate autour de l'appareil, laissez au moins 12 cm d'espace libre tout autour.
- Ne placez pas l'appareil en plein soleil.
- Ne couvrez pas l'appareil avec des objets pendant son fonctionnement.
- L'appareil doit être installé dans une zone protégée des influences environnementales telles que le vent, la pluie et les projections d'eau.
- Débranchez l'appareil du secteur avant de le nettoyer. Une omission peut entraîner un choc électrique potentiellement mortel.
- N'immergez pas l'appareil dans l'eau ou tout autre liquide.
- N'utilisez pas de chiffons grossiers ni d'abrasifs pour nettoyer l'appareil.
- Ne retirez pas le fût du distributeur si la bière n'a pas été complètement tirée.
- Ne retirez pas la cartouche CO₂ avant qu'elle ne soit vide.
- N'utilisez pas de cartouches CO₂ si la température ambiante dépasse 49 °C. Le non-respect de cette instruction peut provoquer une explosion potentiellement mortelle.
- Ne laissez pas les enfants utiliser l'appareil ou jouer avec ou grimper dessus.
- Les enfants doivent être surveillés afin qu'ils ne jouent pas avec l'appareil.
- Ne stockez pas de substances explosives telles que des bombes aérosols contenant des agents propulseurs inflammables dans cet appareil.
- Cet appareil est destiné à être utilisé à domicile et dans des établissements similaires, par exemple dans les salons de thé de magasins, dans les bureaux et autres environnements de travail, dans les fermes, les hôtels, les motels et autres lieux d'hébergement pour la restauration non commerciale.

APERÇU DE L'APPAREIL

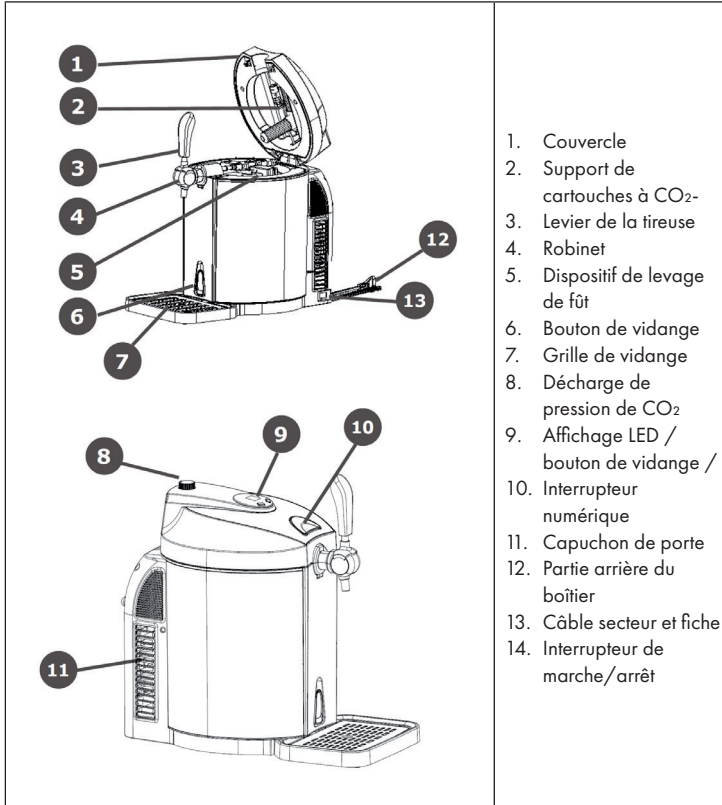

MISE EN MARCHÉ

Installation

- Sortez la tireuse de l'emballage. Placez l'appareil sur une surface stable et horizontale. Assurez-vous que l'appareil est à au moins 12 cm des autres appareils et des murs pour assurer une ventilation adéquate et un accès latéral pour une efficacité optimale.

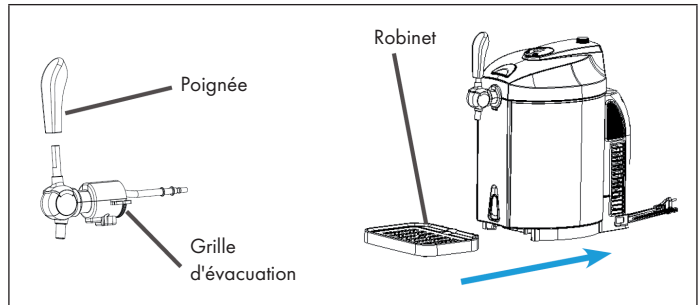

- Fixez la poignée du robinet au robinet. Les deux parties doivent s'emboîter complètement.
- Insérez le trop-plein dans l'encoche adaptée.
- Connectez l'appareil à l'alimentation.
- Versez 800 ml d'eau dans le réservoir de refroidissement ou remplissez le réservoir jusqu'au repère MAX. L'appareil peut également fonctionner sans eau. Avec l'eau cependant, vous obtiendrez une meilleure efficacité. **Remarque : Assurez-vous que l'interrupteur de vidange est en position OFF et qu'il n'y a aucun objet dans le réservoir de refroidissement.**

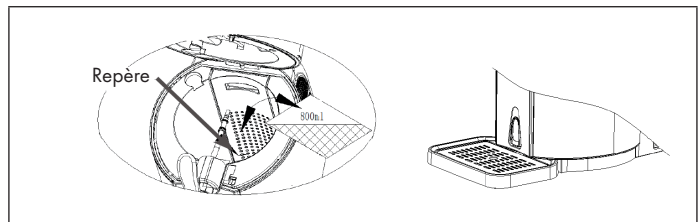

CHOIX DU FÛT DE BIÈRE

- Utilisez uniquement des fûts standard de 5 litres et des fûts de 5 litres avec cartouche de pression intégrée.
- Respectez les consignes de sécurité et de stockage notées sur le fût.
- Vérifiez que le fût n'est pas endommagé avant l'achat et notez la date de péremption.
- Protégez le dessus des dommages. Sinon, il peut être difficile d'accéder au tuyau d'aspiration.
- Ne secouez pas le fût de bière avant utilisation !
- N'exposez pas le fût à l'ensoleillement direct.

Bouchon de fût de bière

Tous les fûts de bière de 5 litres peuvent être utilisés avec les bouchons illustrés ci-dessous. Cependant, vous devez prêter attention aux informations fournies ci-dessous.

Les bouchons en caoutchouc avec les numéros 20 et 21 se percent facilement avec la goupille de perçage.

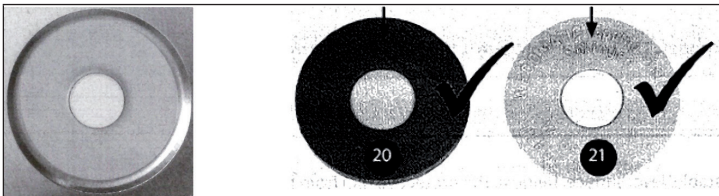

Avec le bouchon de ventilation numéro 22, le joint doit d'abord être retiré, puis le bouchon percé avec la goupille du refroidisseur de bière.



La différence entre le N°23 et le N°24 est le nombre d'anneaux de sécurité. Tirez avec précaution l'anneau de sécurité et tournez-le pour le retirer du fût. Remplacez-le par le bouchon fourni (qui correspond au bouchon N°20).

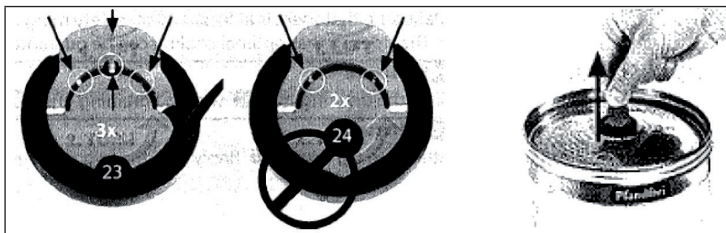

Remarque : Avant de remplacer ou de percer les bouchons, suivez les instructions sur le fût respectif pour le purger. Assurez-vous que le fût est resté immobile pendant une période de temps suffisante pour empêcher la mousse de s'échapper de la tireuse. Si vous utilisez un fût Heineken, il n'est pas nécessaire de purger le gaz et d'utiliser le bouchon de fermeture car il a sa propre technologie de pression de CO₂ et n'a pas besoin d'être alimenté par un système externe.

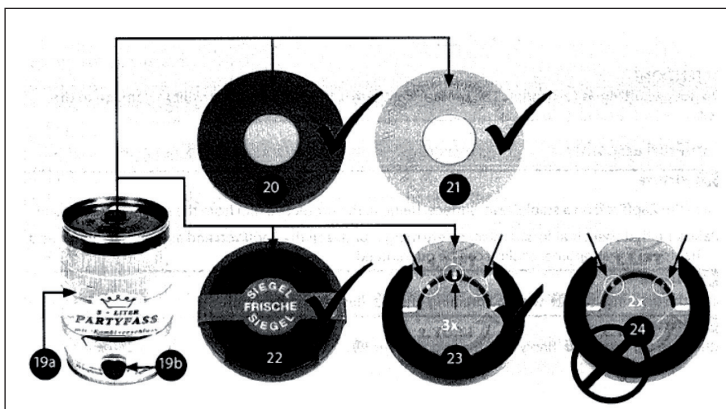

Fût de bière universel de 5 litres

1. Avant de percer le bouchon, suivez toutes les instructions sur le fût (par exemple concernant la purge). Le fût doit être resté au repos suffisamment longtemps pour éviter que la mousse ne déborde du robinet.
2. Pointez l'aiguille perforante contre le bouchon en haut au centre du fût. Vous devrez peut-être retirer le capuchon et remplacer le bouchon (voir le mode d'emploi sur le fût). Enfoncez l'aiguille de perçage dans le fût d'un coup sec. Appuyez sur le mécanisme doseur jusqu'à ce que vous entendiez un son, indiquant que le mécanisme est engagé dans le fût (voir photo).

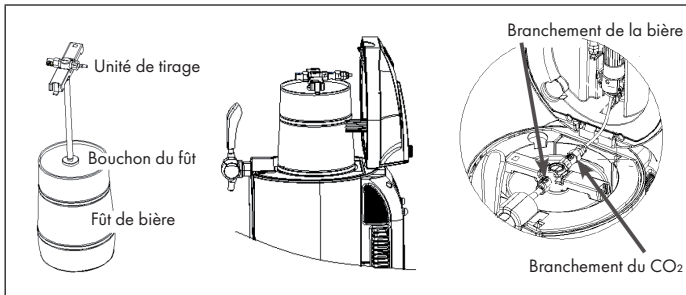

3. Ouvrez la tireuse avec une force de 30 à 40 N et placez le fût correctement assemblé dans le réservoir de refroidissement. Connectez le tuyau de raccordement de CO₂ au connecteur du tuyau de bière. **Remarque : Assurez-vous que toutes les connexions sont correctement effectuées au mécanisme de dosage et qu'elles ne sont pas endommagées. La vanne du fût doit être fermée ainsi que le régulateur de pression CO₂.**

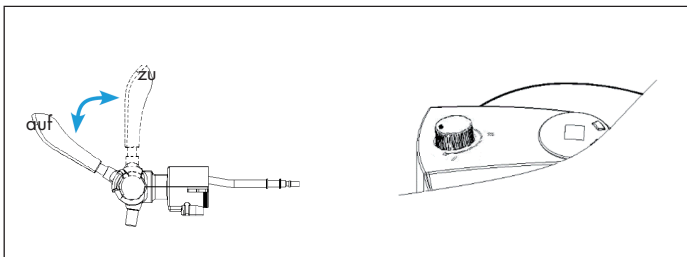

4. Desserrez le porte-cartouche CO₂ (voir photo). Insérez une cartouche de CO₂ de 16 grammes dans le support. Serrez le porte-cartouche jusqu'à ce que vous entendiez un déclic, ce qui indique que le capuchon a été ouvert et que le dioxyde de carbone s'écoule librement dans le fût. Assurez-vous que le porte-cartouche est bien fixé pour éviter une fuite de CO₂. Placez ensuite le porte-cartouche dans le couvercle supérieur.

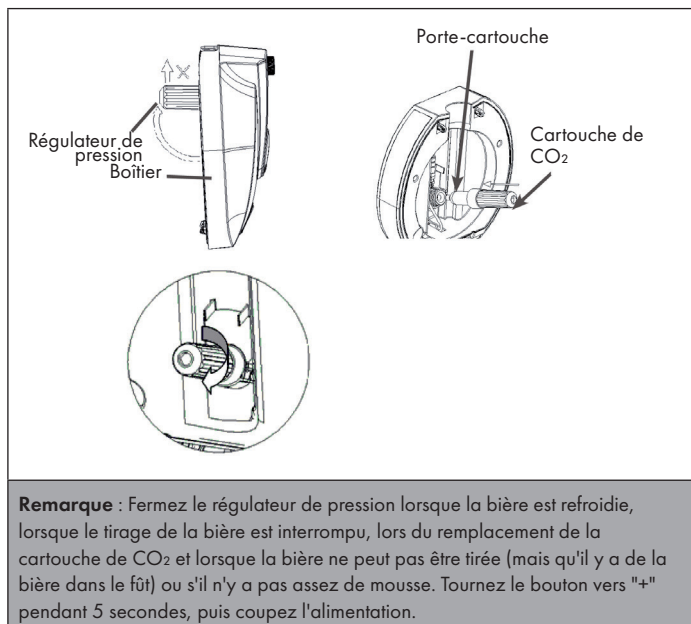

5. Fermez le couvercle de la tireuse à bière. Lorsque vous tirez la bière, tournez le bouton du couvercle en position "+" pour laisser sortir le dioxyde de carbone et en position "-" lorsque vous ne tirez pas de bière.
6. Réglez l'interrupteur marche / arrêt sur la position "I" pour allumer l'appareil. (En position "0", l'appareil est éteint.) **Remarque : Assurez-vous que vos mains sont sèches lorsque vous utilisez l'appareil pour éviter les chocs électriques.**
7. Il faut 19-21 heures pour refroidir la bière à 0 - 4 °C (à une température ambiante de 22 - 24 °C). L'écran affiche la température actuelle de la bière, mais il est recommandé de refroidir votre bière pendant au moins 12 heures au réfrigérateur avant de la mettre dans le refroidisseur et la tireuse à bière, en particulier à des températures ambiantes supérieures à 25 °C.

8. Le refroidisseur de bière a 6 températures pré-réglées. Appuyez sur le bouton "-" et maintenez-le pour entrer le réglage de la température de refroidissement. Appuyez sur "-" pour définir une valeur fixe de 12 °C, 10 °C, 8 °C, 4 °C ou 2 °C. Vous pouvez également appuyer sur le bouton "+" et le maintenir pour accéder aux paramètres de température. Appuyez ensuite sur "+" pour définir une valeur fixe de 2 °C, 4 °C, 6 °C, 8 °C, 10 °C ou 12 °C.

L'appareil dispose d'une fonction de mémoire qui utilise la dernière valeur de température sélectionnée lorsque vous allumez le réfrigérateur. L'affichage revient par défaut à la température actuelle de la bière. Appuyez sur le bouton "+" et maintenez-le pour afficher la température réglée. La température réglée s'affiche pendant 3 secondes, après quoi la température actuelle s'affiche à nouveau.



9. Réglez le régulateur de pression CO₂ en position "+" pour tirer la bière. Tirez le levier vers le bas. En ajustant le régulateur de pression, vous pouvez régler la pression pour contrôler le débit de bière et le degré de perlage. Remarque : nettoyez les verres avant de les remplir. Si la bière ou le verre à bière est à une température trop élevée ou si la bière n'est pas assez froide, vous aurez une grande quantité de mousse.
10. Lorsque vous tirez la bière, inclinez le verre à bière contre le robinet et redressez-le lentement au fur et à mesure que la bière monte. Ouvrez ensuite le mécanisme de dosage pour éviter trop de mousse. Il est préférable de remplir un demi-verre, puis de faire une courte pause avant de verser le reste. Remarque : n'immergez jamais la tête de la tireuse dans le verre à bière pour éviter un excès de mousse. N'oubliez pas de fermer le robinet après avoir versé.
11. Il est normal que les trois premiers verres de bière soient plus mousseux.
12. Le dernier verre de bière tiré du fût produit un jet serré. Réglez alors le régulateur de pression CO₂ sur "-".

Fûts Heineken

Les fûts Heineken sont remplis de CO₂ et n'ont besoin ni de régulateur de pression ni de cartouche de CO₂. Le régulateur sur le couvercle n'a pas de fonction.

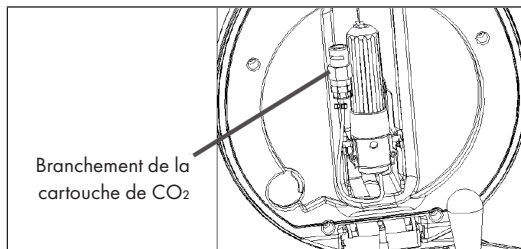

Le connecteur Heineken inclus dans l'appareil fonctionne avec tous les fûts Heineken de 5 litres. Cependant, vous aurez besoin d'un tournevis pour retirer le joint vert et brancher le nouveau connecteur fourni avec l'appareil.

Lorsque vous fixez le nouveau connecteur au fût Heineken, fixez d'abord une extrémité du tuyau transparent pour bière au connecteur et l'autre extrémité au mécanisme de tirage. Montez ensuite le connecteur sur le fût Heineken.

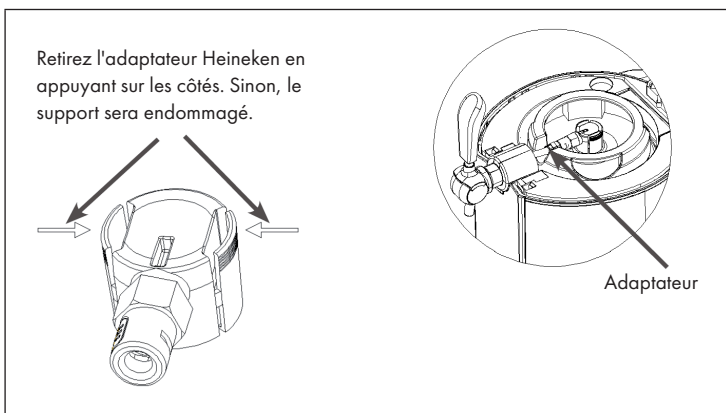
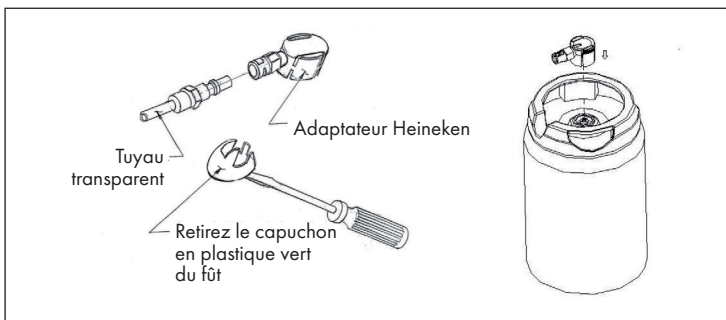

Fermez le couvercle. Effectuez les étapes 6 à 12 comme pour le fût universel. L'étape 9 diffère cependant.

INSTALLATION D'UN NOUVEAU FÛT

Si le fût est vide, avant de le remplacer :

1. Réglez le régulateur de pression de CO₂ sur "-" pour couper l'alimentation en CO₂ et pour économiser le dioxyde de carbone.
2. Ouvrez le couvercle de la tireuse de bière et abaissez la poignée pour libérer le gaz restant (éventuellement avec un peu de mousse).
3. Ensuite, percez le fût avec le tuyau d'alimentation et placez tout dans le refroidisseur de bière. Connectez le tuyau de gaz et le tuyau de bière. Connectez le tuyau de gaz et le tuyau de bière au support de fût en appuyant sur les parties blanches du support de fût.
4. Débranchez le tuyau de gaz et le tuyau de bière du pousoir du tambour.
5. Sortez le fût de son support et retirez la goupille du fût.
6. Il est préférable de nettoyer le mécanisme de dosage à chaque changement de fût. Pour le nettoyage, voir ci-dessous.

Lorsque vous retirez le support de fût de la tireuse, vous pouvez appuyer sur le support dans le sens de la flèche.

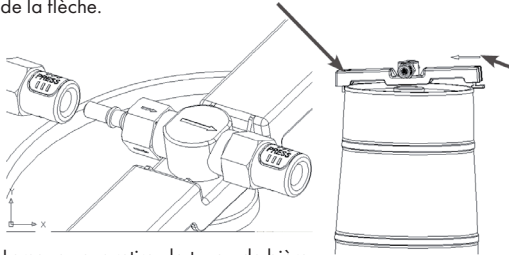

Retirez d'abord le support droit, puis poussez le support gauche dans le sens de la flèche. Enfin, vous pouvez retirer le mécanisme de dosage

Lorsque vous retirez la tuyau de bière et la connexion CO₂, appuyez sur le bouton blanc vers le bas.

REPLACEMENT D'UNE CARTOUCHE DE CO₂

Remarque : inutile pour les fûts Heineken !

Remplacez la cartouche de CO₂ lorsque vous ne pouvez plus tirer de bière alors que le régulateur de pression de CO₂ est activé et qu'il reste de la bière dans le fût.

1. Fermez l'alimentation en CO₂ en appuyant sur "-".
2. Ouvrez le couvercle, desserrez le porte-cartouche et retirez la cartouche CO₂. Insérez une nouvelle cartouche CO₂ de 16 grammes dans le support et vissez le support jusqu'à ce que vous entendiez un clic. Cela signale que le capuchon de la cartouche a été percé et que le gaz s'écoule librement dans le fût. Assurez-vous que le porte-cartouche est bien fixé pour éviter les fuites de gaz. Insérez le porte-cartouche dans le couvercle.
3. Fermez le couvercle du refroidisseur de bière.
4. Tournez le régulateur de pression en position "+" et ouvrez l'alimentation en gaz. La bière est déjà prête à être tirée.

Remarque : Chaque cartouche de 16 grammes peut propulser plus de 5 litres de bière.

Consignes de sécurité :

- Veuillez utiliser des cartouches de CO₂ adaptées. Notez les informations sur les cartouches CO₂ ci-dessous. N'utilisez jamais de cartouches d'azote dans le refroidisseur de bière pour éviter les explosions dues à une pression nettement plus élevée.
- Les nouvelles cartouches CO₂ nécessitent un bon stockage. Il est interdit de jouer avec étant donné les dangers.

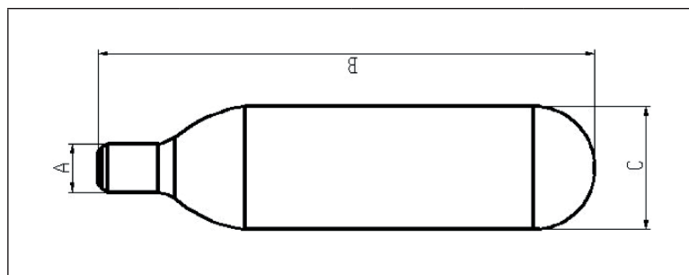

Poids net	15,5-16,5 g	B	88-89 mm
Capacité	20 ml	C	21,7-22 mm
Poids brut	57-58,6 g	D	19-11 mm
Poids de la cartouche	42-42,6 g	Pression	60 kgf/cm ²
A	8,6-8,9 mm	Pression de détonation	45 bar

CHANGEMENT DE L'EAU DU RÉSERVOIR DE REFROIDISSEMENT

Changez l'eau dans le réservoir de refroidissement chaque semaine. Il n'est pas nécessaire de changer l'eau après chaque fût de bière.

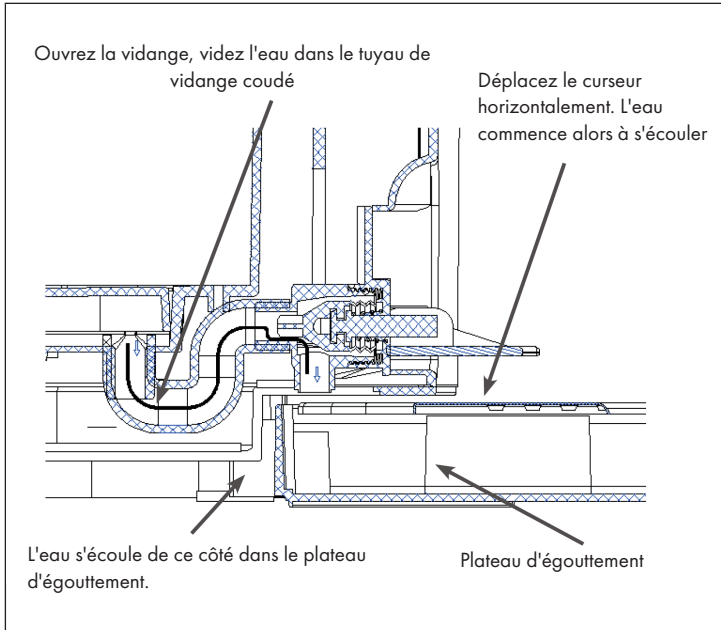

1. Ouvrez la vidange pour vider l'eau du réservoir dans le bac d'égouttement. Assurez-vous que le bac d'égouttement est correctement installé dans son logement pour empêcher l'eau de fuir sur le plan de travail. Le bac d'égouttement contient 450 ml d'eau.
2. Une fois que toute l'eau s'est écoulée, fermez la vidange et versez 800 ml d'eau fraîche dans le réservoir.
3. Répétez le processus de rinçage. Ouvrez à nouveau la vidange (tirez l'interrupteur à 90 ° vers l'avant) et laissez l'eau s'écouler dans le bac d'égouttement.

Remarques : Utilisez uniquement de l'eau propre ; veillez à ce que le plateau d'égouttement s'insère dans son logement pour éviter de renverser de l'eau ; le bac collecteur contient 450 ml.

NETTOYAGE DU MÉCANISME DE DOSAGE

La tireuse à bière doit répondre aux exigences d'hygiène. Elle doit être nettoyée avant la première utilisation et après une longue période de non-utilisation. Nettoyez toute la machine avec un chiffon sec. De plus, il y a 2 instructions de nettoyage recommandées :

1. Remplissez d'eau chaude le kit de nettoyage.
2. Fixez l'extrémité de l'aiguille de perçage. Envoyez de l'eau dans l'aiguille de perçage pour nettoyer le tube d'entrée. Faites sortir l'eau du tuyau à bière à l'autre extrémité. Répétez le processus jusqu'à ce que le tuyau à bière soit propre (Il vous faudra besoin au moins 3 bouteilles d'eau chaude). Nettoyez le mécanisme de dosage comme indiqué ci-dessous. Démontez le robinet pour le nettoyage.

Mécanisme doseur

- Lors du nettoyage du tuyau à bière, ouvrez le robinet.
- Ce branchement doit être connecté à la cartouche de nettoyage.

Cartouche de nettoyage

Remarque : Ne mettez jamais le mécanisme de dosage dans le lave-linge ou le lave-vaisselle. N'utilisez jamais d'agents de nettoyage chimiques pour nettoyer les pièces. Utilisez autant que possible de l'eau chaude et propre.

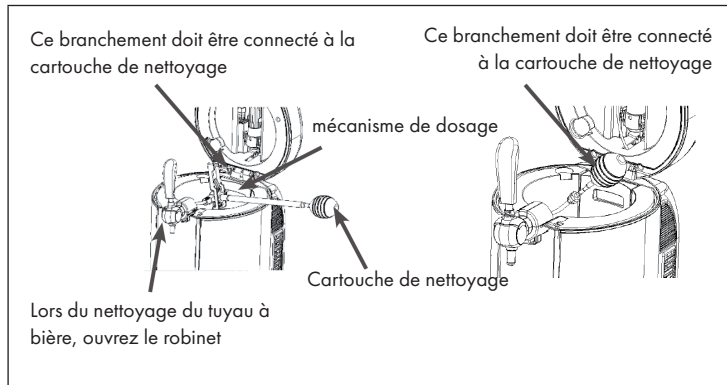

REPLACEMENT DE PIÈCES DÉTACHÉES

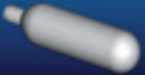
N°	Description	Image	Quantité	Lieu de montage
1	Bague d'étanchéité		5	Vanne de régulateur
2	Goupille de perçage		1	Vanne de régulateur
3	Tuyau de bière		1	Connexion de sortie de bière
4	Bague d'étanchéité de tuyau		3	Tuyau d'alimentation en bière
5	Bouchon de fût à bière		2	Fût standard
6	Adapter		3	Fût avec cartouche de pression intégrée
7	Cartouche de CO ₂		3	Vanne du régulateur
8	Soufflet de nettoyage		1	

Remplacement du poinçon de perçage et de la bague d'étanchéité

Une manipulation incorrecte peut endommager la goupille de perçage et / ou la bague d'étanchéité. Si tel est le cas, remplacez-les.

1. Retirez la bague d'étanchéité avec une tige métallique fine (voir illustration) et retirez la goupille de perçage. Veillez à ne pas endommager d'autres composants du régulateur de pression de gaz.
2. Installez une nouvelle goupille de perçage dans le régulateur (extrémité pointue vers l'extérieur) et installez la bague d'étanchéité comme illustré. Ne retirez aucun autre composant du régulateur pendant le remplacement.

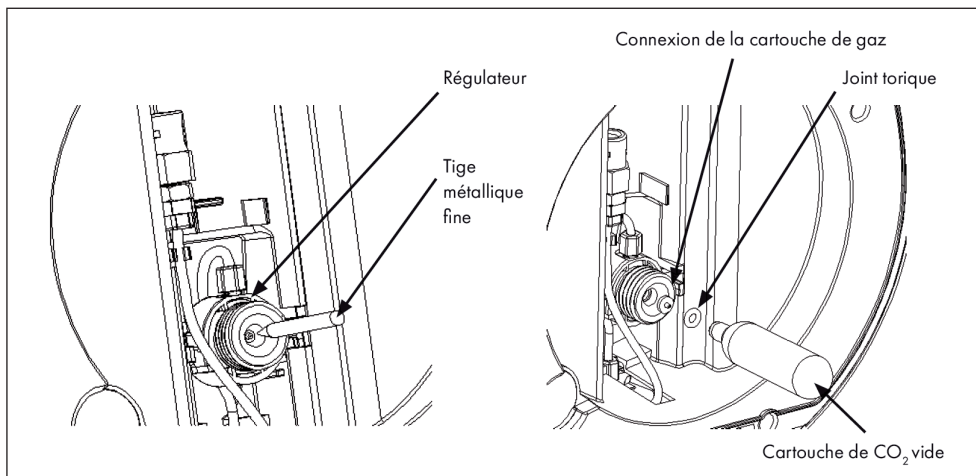

MISE EN GARDE

Risque de blessure ! Appuyez sur la bague d'étanchéité vers l'intérieur uniquement avec une cartouche de gaz vide, sinon il y a un risque de blessure.

Remplacement du tuyau à bière

Remplacez le tuyau à bière s'il est endommagé, sinon la bière risque de fuir (voir illustration).

1. Desserrez le tuyau au niveau du raccord 1 et retirez le tuyau. Tirez le capuchon vers le bas et retirez le tuyau.
2. Dévissez l'écrou du raccord 2 et retirez le tuyau.
3. Insérez un nouveau tuyau et installez-le dans l'ordre inverse.

Remarque : Ne déplacez aucune autre vis lors du remplacement du tuyau, car cela pourrait entraîner la fuite de bière ou de gaz.

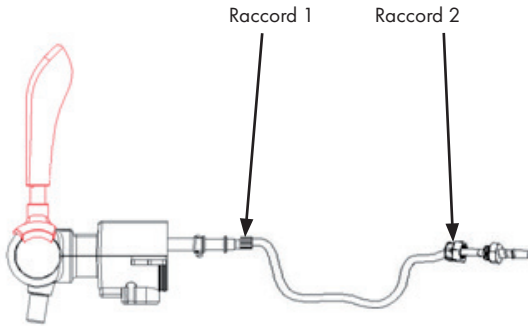

Remplacement de la bague d'étanchéité du tuyau de bière

Remplacez la bague d'étanchéité du tuyau à bière en cas de fuite (voir illustration).

1. Dévissez le tuyau à bière comme indiqué ci-dessous.
2. Retirez la bague d'étanchéité du tuyau à bière.
3. Insérez une nouvelle bague d'étanchéité à la même position.
4. Serrez la bague d'étanchéité pour éviter les fuites.

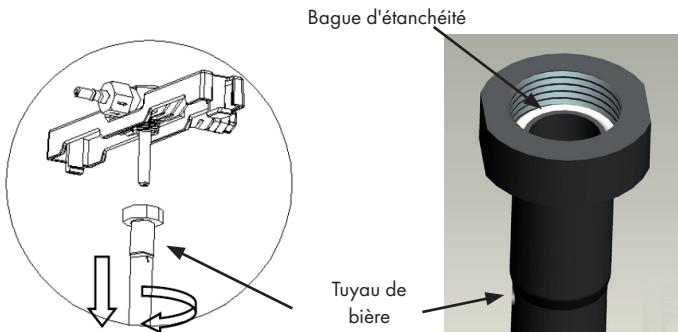

IDENTIFICATION ET RÉOLUTION DES PROBLÈMES

Remarque : Si la tireuse à bière ne fonctionne pas correctement, contactez le service client. Consultez d'abord le guide de dépannage pour trouver et corriger la cause vous-même.

Problème	Cause possible	Solution
Le robinet ne fonctionne pas ou la bière ne peut pas être tirée.	Le tuyau à bière ou la connexion CO ₂ ne sont pas connectés correctement.	Branchez correctement le tuyau à bière ou la connexion CO ₂ .
	Il n'y a pas de fût de bière dans l'appareil / le fût de bière est vide.	Installez un nouveau fût de bière dans l'appareil.
	La cartouche de CO ₂ -est vide.	Remplacez la cartouche de CO ₂ .
	Le régulateur de CO ₂ -est fermé.	Tournez le régulateur en position "+".
Trop de lousse sort du robinet.	Vous utilisez une mauvaise méthode de tirage.	Ouvrez complètement le robinet. Trouvez la bonne distance entre le verre à bière et le robinet. Normalement, la mousse au sommet de la bière doit être épaisse et crémeuse.
	La température de la bière est trop élevée (3-5 ° C est idéal).	Refroidissez la bière à 3-5 ° C.
	Le fût a été secoué juste avant utilisation.	Laisser reposer le fût de bière jusqu'à ce qu'il n'y ait plus de mousse à l'intérieur.
	Presque plus de bière dans le fût.	Remplacez le fût par un nouveau.
	Pression trop élevée à l'intérieur du fût.	Ajustez le régulateur de pression de gaz sur "-" pour moins de pression de CO.

Problème	Cause possible	Solution
La bière s'écoule trop lentement du robinet.	La pression de CO ₂ à l'intérieur du fût est insuffisante.	Ajustez le régulateur de pression de gaz pour plus de pression de CO ₂ ou remplacez la cartouche de CO ₂ .
	Le tuyau de raccordement ou le tuyau à bière présente une fuite.	Vérifiez l'absence de fuite sur les tuyaux. S'il y a des fuites, remplacez les tuyaux.
Lors de l'insertion d'une nouvelle cartouche de CO ₂ , le CO ₂ sort trop vite.	Le régulateur de pression CO ₂ n'était pas sur la position "0".	Assurez-vous que le régulateur de pression CO ₂ est réglé sur position "0".
	La bague d'étanchéité est endommagée.	Remplacez la bague d'étanchéité.
	La goupille de perçage est endommagée.	Remplacez la goupille de perçage.

INFORMATIONS SUR LE RECYCLAGE



Vous trouverez sur le produit l'image ci-contre (une poubelle sur roues, barrée d'une croix), ce qui indique que le produit se trouve soumis à la directive européenne 2012/19/UE. Renseignez-vous sur les dispositions en vigueur dans votre région concernant la collecte séparée des appareils électriques et électroniques. Respectez-les et ne jetez pas les appareils usagés avec les ordures ménagères. La mise en rebut correcte du produit usagé permet de préserver l'environnement et la santé. Le recyclage des matériaux contribue à la préservation des ressources naturelles.

DÉCLARATION DE CONFORMITÉ

Fabricant :

Chal-Tec GmbH, Wallstraße 16, 10179 Berlin, Allemagne.



Ce produit est conforme aux directives européennes suivantes :

2014/30/UE (CEM)

2014/35/UE (LVD)

2011/65/UE (RoHS)

Estimado cliente,

Le felicitamos por la adquisición de este producto. Lea atentamente las siguientes instrucciones y sígalas para evitar posibles daños. No asumimos ninguna responsabilidad por los daños causados por el incumplimiento de las instrucciones y el uso inadecuado. Escanee el siguiente código QR para obtener acceso a la última guía del usuario y más información sobre el producto.



ÍNDICE

Instrucciones de seguridad	64
Descripción del aparato	65
Funcionamiento	66
Elección del barril de cerveza	67
Insertar un nuevo barril	73
Colocar un nuevo cartucho de CO ₂	74
Reemplazar el agua en el tanque de refrigeración	75
Limpieza del mecanismo del grifo de cerveza	76
Resolución de problemas	80
Retirada del aparato	82
Declaración de conformidad	82

DATOS TÉCNICOS

Número del artículo	10030663 10032176
Consumo eléctrico	220-240 V ~ 50 Hz
Volumen	Barril 5 litros
Capacidad de enfriamiento	2-12 °C
Dimensiones (B x H x T)	27,2 x 47 x 48 cm
Peso	6,4 ± 0,3 kg

Nota: Este grifo de cerveza fría a presión con cartucho de CO₂ está pensado para el uso doméstico. La cerveza se enfría a la temperatura ideal (0-4°) en unas 19-21 horas. El grifo de cerveza conserva 5 litros fríos por un tiempo indeterminado. Es recomendable sin embargo que enfríe la cerveza durante 12 horas en el frigorífico antes de ponerlo en el grifo.

INSTRUCCIONES DE SEGURIDAD

- Antes de utilizar el aparato lea detenidamente las instrucciones de uso y de seguridad. Guarde este manual en un lugar seguro para poder realizar consultas posteriores.
- Antes de utilizar el aparato compruebe que el cable está intacto. Si no estuviera intacto póngase en contacto con el servicio de atención al cliente.
- Si el cable está defectuoso debe ser cambiado por el servicio de atención al cliente para evitar daños.
- Antes de utilizar el aparato compruebe que el enchufe encaja con el enchufe de corriente. Si no fuera así, póngase en contacto con el servicio de atención al cliente.
- No toque el enchufe al desenchufar o al enchufar con las manos húmedas.
- Coloque el aparato en una superficie seca y estable.
- Deje 12 cm de espacio alrededor del aparato para conseguir una buena ventilación.
- No coloque el aparato bajo la luz directa del sol.
- No cubra el aparato mientras esté en uso.
- El aparato debe estar en un lugar al abrigo de fenómenos meteorológicos, viento, lluvia, salpicaduras.
- Desenchufe el aparato antes de limpiarlo. En caso contrario puede provocar una electrocución e incluso la muerte.
- No sumerja el aparato en agua ni otros líquidos.
- No utilice paños ásperos ni productos abrasivos para limpiar el aparato.
- No retire el grifo del barril si no se ha acabado la cerveza.
- No retire el cartucho de CO₂ si no está vacío.
- No utilice cartuchos de CO₂ si la temperatura ambiente es superior a 49°C. En caso contrario podría provocar una explosión y causar la muerte.
- No deje a los niños usar el aparato o jugar con él o que gateen cerca.
- No deje a los niños sin vigilancia, para que no jueguen con el aparato.
- No almacene material explosivo como sprays con sustancias inflamables en el aparato.
- Este aparato está pensado para un uso doméstico y similares, p. Ej. Pequeñas cocinas de comercios, oficinas y otros entornos laborales, casas rurales, hoteles, moteles y otros alojamientos sin servicio de catering.

DESCRIPCIÓN DEL APARATO

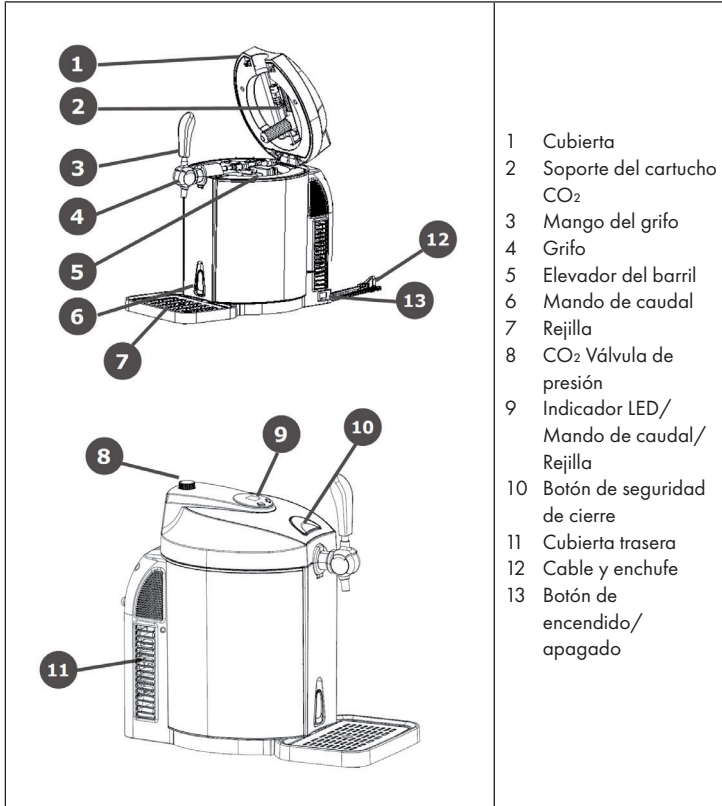

FUNCIONAMIENTO

Instalación

1. Saque el aparato del embalaje. Colóquelo sobre una superficie estable y uniforme. Asegúrese de dejar unos 12 cm de espacio entre otros objetos y paredes y de que haya ventilación suficiente para que rinda al máximo.

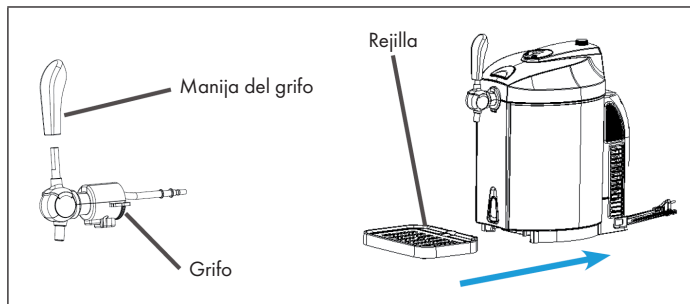

2. Inserte la manija en el grifo, asegúrese de que encajan correctamente.
3. Coloque la bandeja de goteo en el hueco previsto.
4. Enchufe el aparato.
5. Ponga 800 ml de agua en el tanque de enfriamiento o llénelo hasta la marca de máximo. El aparato puede funcionar también sin agua. Pero con agua tendrá mayor grado de eficacia. **Nota: asegúrese de que interruptor está en OFF y de que en el tanque no hay ningún objeto.**

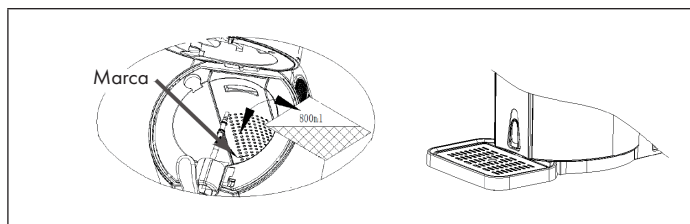

ELECCIÓN DEL BARRIL DE CERVEZA

- Utilice barriles estándar de 5 litros y barriles de 5 litros con cartucho de presión integrado.
- Respete las normas de seguridad y de almacenamiento del barril.
- Antes de comprar el barril compruebe que no tiene ningún daño y la fecha de caducidad.
- Proteja la parte superior de daños. En caso contrario puede resultar difícil engancharlo al tubo del aparato.
- ¡No agite el barril antes de usarlo!
- No deje el barril bajo la luz directa del sol.

Tapones de barril de cerveza

Se pueden usar todos los barriles de 5 litros con con el tapón que aparece abajo. Debe tener en cuenta las siguientes características.

Los tapones de goma con los números 20 y 21 se pueden atravesar fácilmente con la espita.

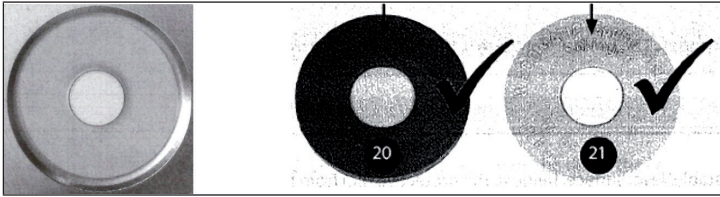

Con tapones de vacío del número 22, primero deber retirar el precinto y después atravesarlo con la espita del dispensador.



La diferencia entre los números 23 y 24 es número de precintos de seguridad. Tire hacia arriba del anillo de seguridad con cuidado y gírelo para sacarlo del barril. Sustitúyalo por el tapón que está incluido en el aparato (similar al tapón del número 20) y atraviéselo con la espita.

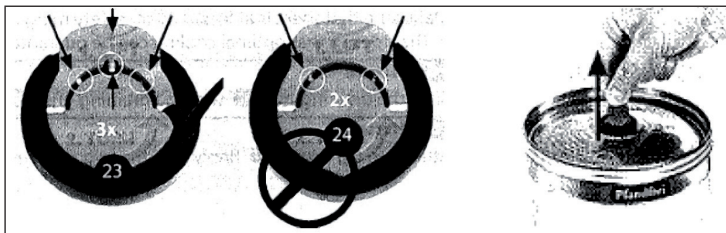

Nota: Antes de cambiar el tapón o de perforarlo debe siempre seguir las instrucciones del barril para eliminar el exceso de gas. Asegúrese de que el barril haya estado de pie en reposo durante tiempo suficiente para que no salga espuma en el tubo. Si usa un barril de Heineken no es necesario usar gas CO₂ externo ya que el barril tiene su propio gas.

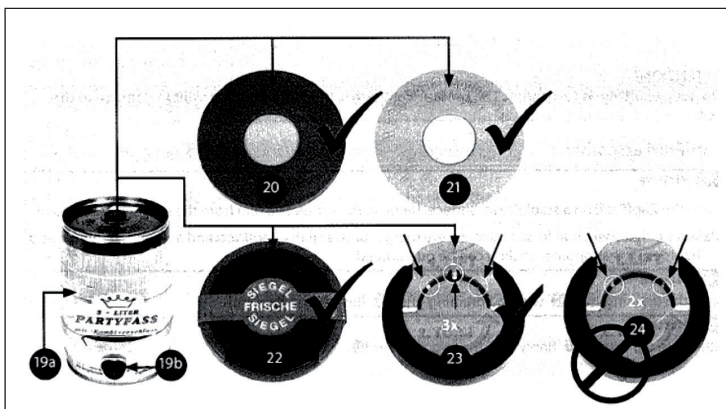

Barril universal de 5 litros

1. Antes de perforar el tapón debe seguir las instrucciones del barril (por ejemplo como eliminar el exceso de gas). El barril debe haber permanecido de pie tiempo suficiente para evitar que salga espuma por el grifo.
2. Perfore directamente el tapón que está en el medio de la parte superior del barril. Es posible que deba retirar el precinto y cambiarlo por el tapón (consulte el manual de instrucciones del barril). Introduzca rápidamente la espita en el barril. Presione el mecanismo de dosificación hasta que oiga un ruido, que significa que este ya está encajado. (veáse imagen)

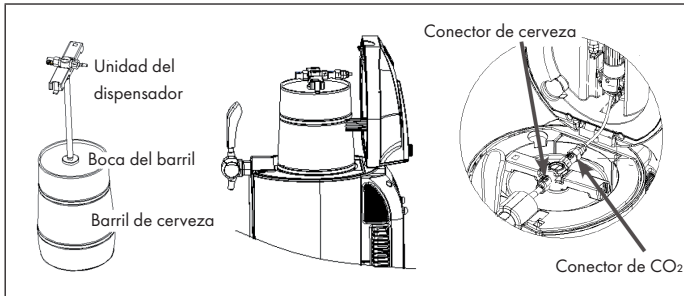

3. Abra el aparato con una fuerza de 30-40 N y coloque el barril bien conectado en la cavidad enfriadora. Conecte el tubo del CO₂ del dispensador con el del barril. **Nota: Asegúrese de que todas las conexiones están bien hechas y sin daños. Asegúrese de que la válvula del grifo está en la posición de cerrado y de que el mando de presión del regulador de CO₂ está en la posición "OFF".**

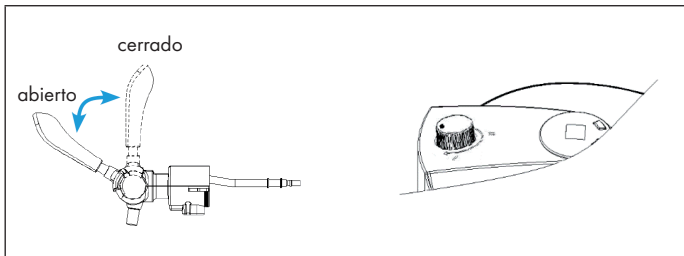

4. Suelte el soporte del cartucho de CO₂ (véase imagen). Introduzca un cartucho de 16-Gramm de CO₂ en el soporte. Gírelo hasta que oiga clic, el clic es la señal de que se ha introducido correctamente y el gas se ha liberado en el barril. Asegúrese de que el soporte para el gas está bien ajustado y así evitar pérdidas. Entonces coloque el soporte del cartucho en la tapa superior.

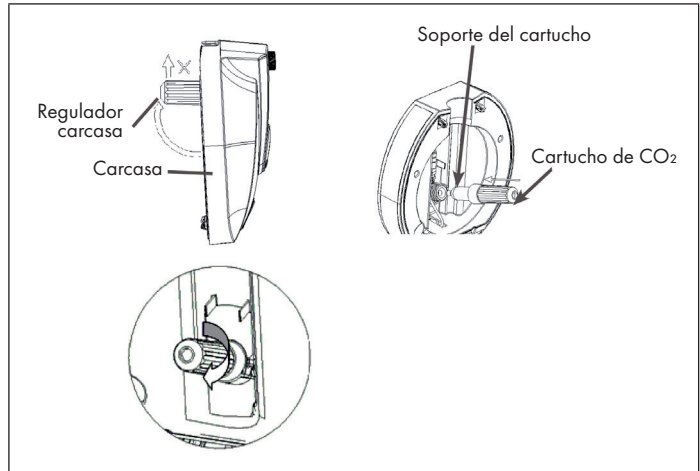

Nota: Ponga el mando del CO₂ en off cuando esté enfriando la cerveza, cuando se interrumpa el flujo, cuando cambie el cartucho de CO₂ y cuando no se pueda servir cerveza (pero el barril no está vacío) o si no hay suficiente espuma. Gire el mando a "+" durante 5 segundos y después apáguelo.

5. Cierre la tapa del compartimento de frío. Cuando vaya a servir cerveza gire el mando a la posición "+" para dejar salir el CO₂ y vuélvalo a "-" cuando no esté sirviendo cerveza.
6. Coloque el botón de encendido/apagado en la posición "1" para encender el aparato. (en la posición "0" el aparato está apagado.) **Nota: Compruebe que sus manos están secas cuando maneje el aparato para evitar una electrocución.**
7. Se necesitan entre 19 y 21 horas para que la cerveza baje a entre 0 y 4 °C (en un ambiente con una temperatura de entre 22-24°C). La pantalla muestra la temperatura de la cerveza. En cualquier caso, es recomendable que la cerveza se enfríe durante 12 horas en el frigorífico antes de colocarla en el dispensador, especialmente si la temperatura ambiental supera los 25°C.

8. El aparato cuenta con 6 niveles de temperatura. Mantenga pulsada la tecla “-” para configurar la temperatura. Pulse la tecla “-” para elegir un valor de 12 °C, 10 °C, 8 °C, 4 °C o 2 °C. Puede también mantener pulsada la tecla “+” para configurar la temperatura. Pulse “+” para elegir un valor de 2 °C, 4 °C, 6 °C, 8 °C, 10 °C o 12 °C.

El aparato tiene una función de memoria que conserva los últimos valores seleccionados cuando vuelva a encender el aparato. En la pantalla se muestra por defecto la temperatura de la cerveza. Pulse y mantenga pulsada la tecla “+” para configurar la temperatura. La temperatura seleccionada se muestra durante 3 segundos y después vuelve a la temperatura real.



9. Coloque el regulador de CO₂ en la posición “+” para servir la cerveza. Puede regular la presión del caudal con el mando. Nota: Aclare los vasos antes de servir la cerveza. Si el vaso o la cerveza están calientes o no suficientemente fríos se formará mucha espuma.
10. Para servir cerveza coloque el vaso inclinado bajo el grifo y enderece lentamente cuando se vaya llenando el vaso y abra el grifo al máximo para evitar que se produzca demasiada espuma. Es mejor que haya una pausa a mitad de llevado. Nota: no introduzca nunca el grifo en la cerveza para evitar que se forme mucha espuma. Recuerde cerrar el grifo una vez haya terminado de servir.
11. Es normal que aparezca más espuma en los primeros vasos.
12. Al servir el final del barril se produce espuma a borbotones. Apague el regulador del gas CO₂.

Heineken Keg

Los barriles de Heineken incluye un cartucho de CO₂ y no es necesario usar el regulador ni el cartucho de CO₂. El mando de la tapa superior no funciona.

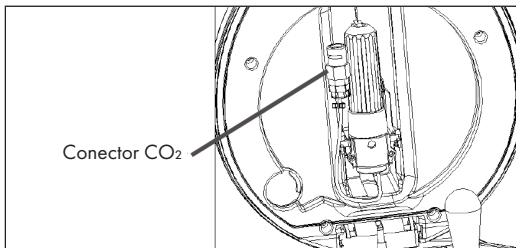

El conector de Heineken que viene con el aparato funciona con todos los barriles de 5 litros de Heineken. Debe usar un destornillador plano para retirar el precinto verde para instalar el nuevo conector que incluye el aparato.

Cuando instale el nuevo conector del barril de Heineken debes primero instalar el tubo de cerveza limpio, un final al conector, el otro al mecanismo del grifo, entonces instala el conector al barril de Heineken.

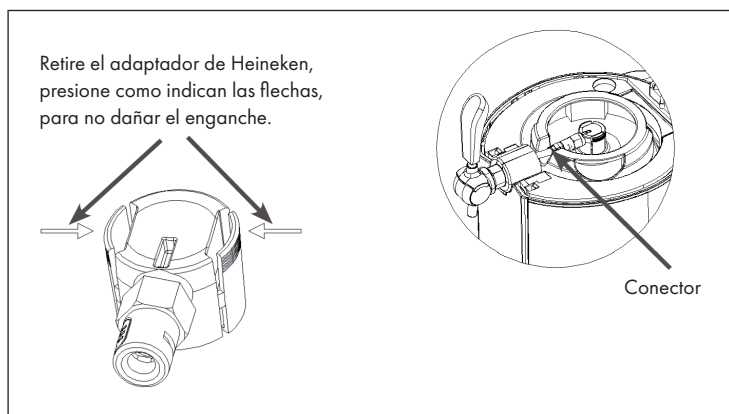
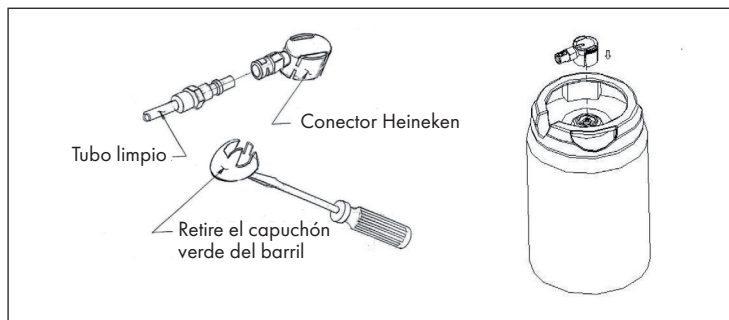

Cierre la tapa. Siga los pasos del 6 al 12 como en el barril universal. El paso 9 es diferente.

INSERTAR UN NUEVO BARRIL

Cuando se gasta el barril, antes de cambiarlo:

1. Ajuste la presión de CO₂ con el mando a "-", apague el suministro CO₂ y guárdelo.
2. Abra la cubierta superior del aparato, baje la manija para sacar el resto del gas (igual con espuma de cerveza).
3. Coloca la espita en el nuevo barril e introdúcelo en el aparato. Conecte el tubo del gas y el tubo de cerveza del elevador del barril presionando las partes blancas.
4. Desconecte el tubo de gas y el tubo de cerveza del elevador de cerveza.
5. Retire el barril y la espita.
6. Es recomendable limpiar el mecanismo del grifo cada vez que cambie el barril de cerveza. Consulte el apartado de limpieza y mantenimiento.

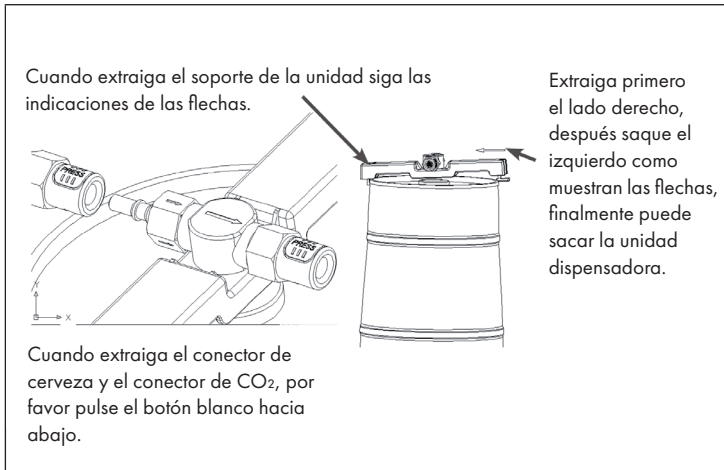

COLOCAR UN NUEVO CARTUCHO DE CO₂

Nota: no es necesario para barriles de Heineken

Por favor cambie el cartucho de CO₂ si no puede servir cerveza cuando el mando de la presión de CO₂ está en la posición "on" y hay cerveza dentro.

1. Ponga el mando de presión de CO₂ en el "-" para cerrar el suministro.
2. Abra la tapa superior para soltar y retirar el cartucho. Inserte un nuevo cartucho de 16 gr de CO₂ y gírelo suavemente hasta que oiga clic. El clic indica que el cartucho se ha insertado correctamente y que el gas se ha soltado por el barril. Asegúrese de que el cartucho está bien insertado de manera que no haya pérdidas de gas. Ponga de nuevo el cartucho en la tapa superior.
3. Cierre la tapa superior del dispensador.
4. Gire el mando de presión de CO₂ a "+" para comenzar el suministro y ya está listo para tirar cerveza.

Nota: Cada 16 g del cartucho de CO₂ puede presurizar mas de 5 l de cerveza.

Instrucciones de seguridad:

- Por favor, use el cartucho de CO₂ calificado. La siguiente información sobre el cartucho de CO₂ es para su referencia. Nunca utilice el cartucho de gas nitrógeno en el enfriador de cerveza para evitar la explosión, debido a su presión mucho más alta;
- El nuevo cartucho de CO₂ necesita una buena reserva, cualquier juego si está prohibido, o causará peligros.

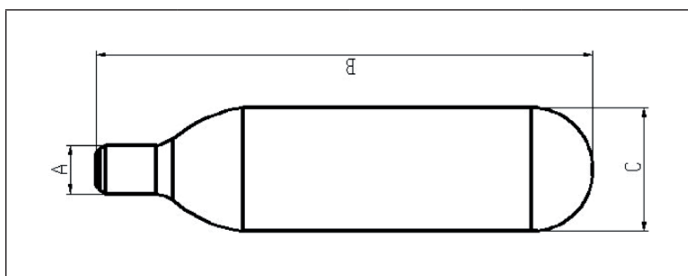

Peso neto	15,5-16,5 g	B	88-89 mm
Volumen	20 ml	C	21,7-22 mm
Peso bruto	57-58,6 g	D	19-11 mm
Peso del cartucho	42-42,6 g	Presión	60 kgf/cm ²
A	8,6-8,9 mm	Detonación de la presión	45 bar

REEMPLAZAR EL AGUA EN EL TANQUE DE REFRIGERACIÓN

Es recomendable reemplazar el agua de los tubos una vez por semana. (No es necesario reemplazar el agua para cada barril, una vez por semana basta)

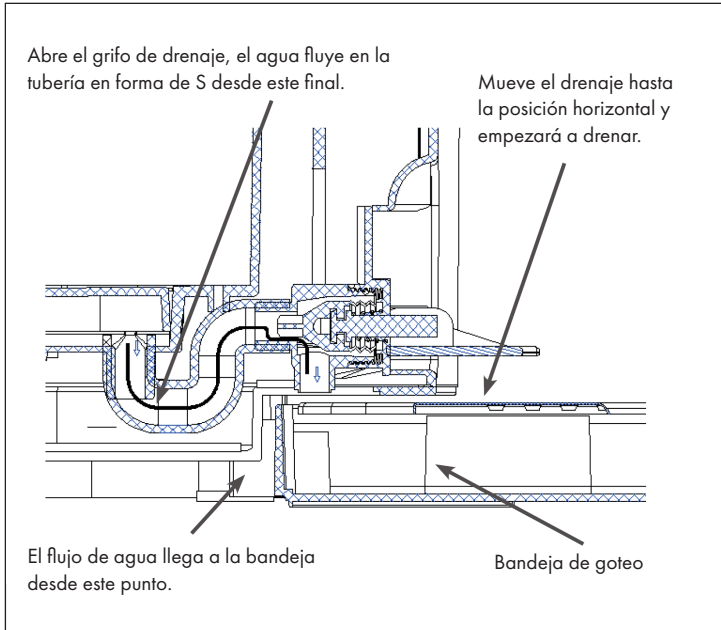

1. Abre el drenaje para que salga el agua de la cavidad hacia la bandeja de goteo. Asegúrate de que la bandeja está bien ajustada para evitar que el flujo de agua caiga a la mesa, la bandeja de goteo recoge hasta 450 ml de agua.
2. Después de que salga el agua cierra el drenaje y ponga 800 ml de agua fresca en la cavidad.
3. Abre el drenaje (hasta llegar a un ángulo de 90 grados) y deja salir el agua de dentro de la cavidad a la bandeja de goteo, debe drenarlo dos veces. **Nota: limpia el agua si fuera necesario, asegúrese de que la bandeja de goteo está bien encajada para evitar que el flujo de agua caiga a la mesa, la bandeja tiene una capacidad de 450 ml.**

LIMPIAR EL MECANISMO DEL GRIFO DE CERVEZA

Debe seguir los requerimientos higiénicos. Debe limpiarlo antes del primer uso y después de un periodo sin uso. Limpie toda la máquina con un paño seco. Además siga estas instrucciones:

1. Rellena el set de limpieza con agua caliente.
2. Conecte el final de la espita. Presione el agua dentro del tubo para limpiarlo. Saque el agua del tubo de la cerveza por el otro lado. Repita hasta que el tubo quede limpio. Necesita por los menos tres botellas de agua caliente. Limpie el mecanismo de dosificación como se muestra en la imagen inferior. Desmonte el grifo cuando esté limpiando.

Mecanismo de dosificación

- Cuando limpie el tubo de cerveza, abra el grifo.
- Esta conexión debe conectarse al cartucho de limpieza.

Cartucho de limpieza

Nota: No labe el mecanismo de dosificación en el lavavajillas o en la lavadora. No use productos químicos para limpiar las piezas. Use agua limpia y caliente.

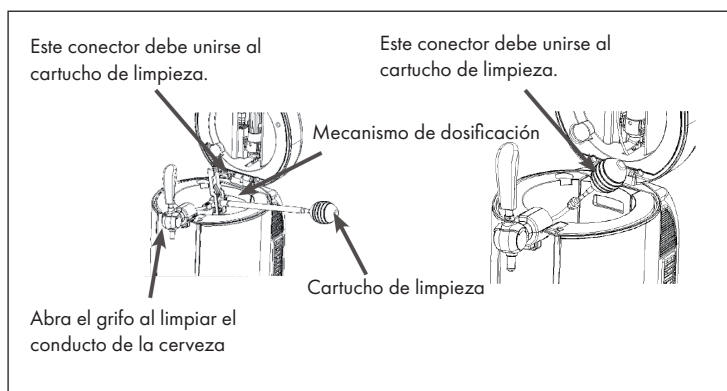

Sustitución de piezas de repuesto

Núm.	Descripción	Imagen	Cantidad	Punto de enganche
1	Junta tórica		5	Válvula reguladora
2	Perno de perforación		1	Válvula reguladora
3	Tubería de cerveza		1	Conexión para salida de cerveza
4	Anillo de sellado de tubería		3	Manguera de suministro de cerveza
5	Tapón del barril de cerveza		2	Barril estándar
6	Adaptador		3	Barril con cartucho de presión integrado
7	Cartucho de CO ₂		3	Válvula reguladora
8	Fuelle de limpieza		1	

Reemplazar el perno de perforación y el anillo de sellado

Una manipulación incorrecta puede dañar el perno de perforación y/o la junta tórica. Si este es el caso, reemplácelos.

1. Retire la junta tórica con una varilla metálica fina y retire el perno de perforación. Asegúrese de que ningún otro componente del regulador de presión de gas esté dañado.
2. Instale un nuevo perno de perforación en el regulador (el extremo puntiagudo apunta hacia afuera) e instale la junta tórica. No retire ninguna otra pieza del controlador durante el reemplazo.

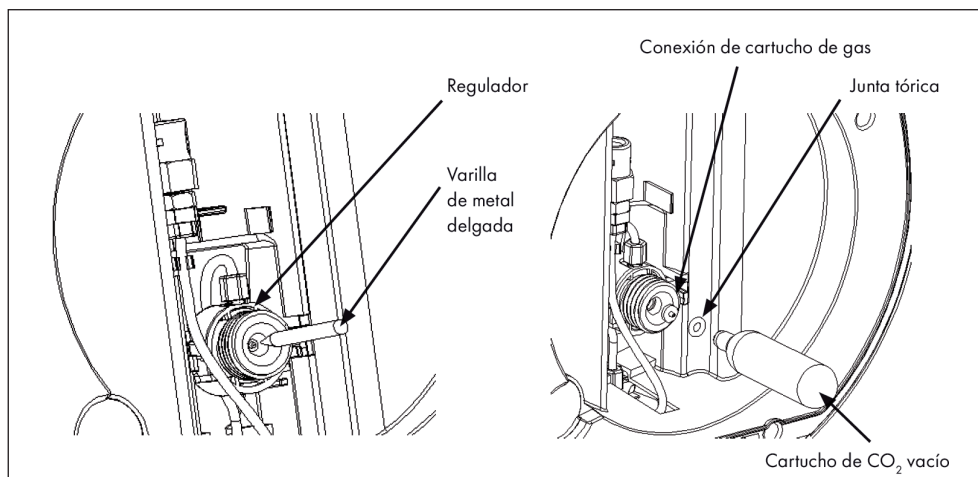

ADVERTENCIA

Peligro de lesiones! Presione la junta tórica únicamente hacia el interior con el cartucho de gas vacío, ya que de lo contrario existe el riesgo de lesiones personales.

Sustitución de la manguera de cerveza

Reemplace la manguera de la cerveza si está dañada, de lo contrario la cerveza podría gotear.

1. Afloje la manguera en la conexión 1 y tire de la manguera. Tire de la tapa hacia abajo y extraiga la manguera.
2. Desenrosque la tuerca de la conexión 2 y extraiga la manguera.
3. Inserte una manguera nueva e instálela en orden inverso.

Nota: No mueva ningún otro tornillo mientras sustituye la manguera, ya que esto puede provocar fugas de cerveza o gas.

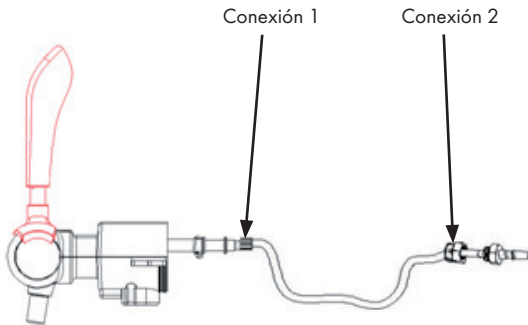

Sustitución de la junta tórica de la manguera de cerveza

Reemplace la junta de la manguera de cerveza si hay fugas.

1. Desenrosque la manguera de cerveza como se muestra a continuación.
2. Retire la junta tórica de la manguera de cerveza.
3. Inserte una nueva junta tórica en la misma posición.
4. Gire la junta tórica para evitar fugas.

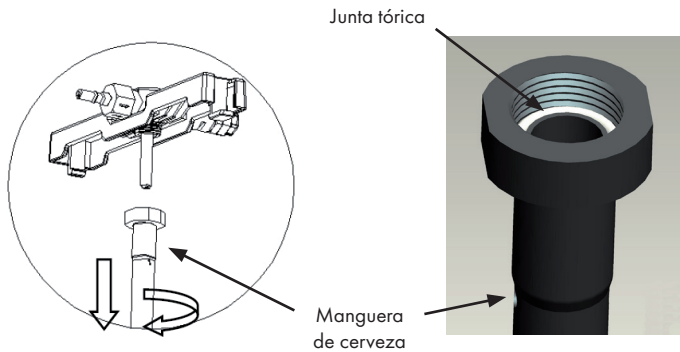

RESOLUCIÓN DE PROBLEMAS

Note: Si el dispensador no funciona correctamente, contacte con el servicio de atención al cliente. Para ahorrar tiempo y dinero, antes de llamar al servicio de atención al cliente consulte la guía de resolución de problemas. Le puede ayudar a resolver problemas de funcionamiento usted mismo.

Problema	Posible causa	Solución sugerida
El grifo no funciona, no sale cerveza	El tubo tiene una mala conexión o el suministro de gas CO ₂ está cortado.	Conecte bien el tubo y el suministro de gas
	No hay barril o no queda cerveza en el barril	Cambie el barril por uno nuevo
	No queda gas en el cartucho de CO ₂ .	Coloque un nuevo cartucho de CO ₂ .
	El mando regulador de CO ₂ está cerrado.	Gire el mando de presión del CO ₂ a la posición "+".
Sale demasiada espuma	Estás sirviendo la cerveza incorrectamente	Abre el grifo completamente. Busca la distancia adecuada entre el grifo y el vaso. La espuma normal debe ser cremosa y espesa.
	La temperatura de la cerveza es demasiado alta, mejor entre 3-5 °C.	Enfría la cerveza a 3-5 °C.
	Se ha agitado el barril antes de usarlo	Deja reposar un rato el barril.
	Casi no queda cerveza en el barril	Cambia el barril
	Demasiada presión en el barril	Ajusta el mando de presión en dirección al "-" para disminuir la presión.

Problema	Posible causa	Solución sugerida
La cerveza sale demasiado despacio	La presión interna del CO ₂ no es suficiente.	Ajuste el mando de presión del CO ₂ para liberarla o reemplace el cartucho.
	El tubo de conexión o el tubo de servir tiene pérdidas.	Revisa si el tubo tiene alguna fuga, si es así reemplázelo.
El CO ₂ se sale muy rápido al insertar el cartucho.	El regulador de presión de CO ₂ no está en la posición "-".	Asegúrese de que el regulador de presión de CO ₂ está en la posición "-".
	La junta del conector está rota.	Reemplace la junta del conector.
	La clavija está rota.	Reemplace al clavija.

RETIRADA DEL APARATO



Si el aparato lleva adherida la ilustración de la izquierda (el contenedor de basura tachado) entonces rige la normativa europea, directiva 2012/19/UE. Este producto no debe arrojarse a un contenedor de basura común. Infórmese sobre las leyes territoriales que regulan la recogida separada de aparatos eléctricos y electrónicos. Respete las leyes territoriales y no arroje aparatos viejos al cubo de la basura doméstica. Una retirada de aparatos conforme a las leyes, contribuye a proteger el medio ambiente y a las personas a su alrededor frente a posibles consecuencias perjudiciales para la salud. El reciclaje ayuda a reducir el consumo de materias primas.

DECLARACIÓN DE CONFORMIDAD

Fabricante:

Chal-Tec GmbH, Wallstraße 16, 10179 Berlin, Alemania.

**Este producto respeta las siguientes directivas europeas:**

2014/30/EU (EMV)

2014/35/EU (LVD)

2011/65/EU (RoHS)

Gentile cliente,

La ringraziamo per aver acquistato il dispositivo. La preghiamo di leggere attentamente le seguenti istruzioni per l'uso e di seguirle per evitare possibili danni. Non ci assumiamo alcuna responsabilità per danni scaturiti da una mancata osservazione delle avvertenze di sicurezza e da un uso improprio del dispositivo. Scansionare il codice QR seguente, per accedere al manuale d'uso più attuale e per ricevere informazioni sul prodotto.



INDICE

Avvertenze di sicurezza	84
Descrizione del dispositivo	85
Messa in funzione	86
Scegliere il fusto della birra	87
Inserire un nuovo fusto di birra	93
Cambiare la cartuccia di CO ₂	94
Cambiare l'acqua nel serbatoio di raffreddamento	95
Pulire il meccanismo di dosaggio	96
Ricerca e correzione degli errori	100
Smaltimento	102
Dichiarazione di conformità	102

DATI TECNICI

Numero articolo	10030663 10032176
Alimentazione	220-240 V ~ 50 Hz
Volume	5 Liter-Fass
Potenza refrigerante	2-12 °C
Dimensioni (LxAxP)	27,2 x 47 x 48 cm
Peso	6,4 ± 0,3 kg

Avvertenza: questo impianto per la spillatura della birra per uso casalingo è dotato di un sistema di pressione con cartucce di CO₂ per tenere fresca la birra. L'impianto porta la birra nel giro di circa 19-21 ore alla temperatura ideale (0-4 °C). L'impianto mantiene freddo un fusto da 5 litri praticamente per un tempo illimitato. Si consiglia tuttavia di mettere la birra in frigo per almeno 12 ore prima di collegarla all'impianto.

AVVERTENZE DI SICUREZZA

- Prima di utilizzare il dispositivo, leggere tutte le istruzioni e le avvertenze di sicurezza. Conservare il manuale in un luogo sicuro per futuri utilizzi.
- Prima dell'utilizzo, controllare se il cavo di alimentazione è intatto. Se non è così, contattare il servizio di assistenza ai clienti.
- Se il cavo di alimentazione è danneggiato, deve essere sostituito dal servizio di assistenza ai clienti, in modo da evitare pericoli.
- Controllare prima dell'utilizzo se la spina è adatta alla presa di corrente. Se non è così, contattare il servizio di assistenza ai clienti.
- Quando si inserisce o stacca la spina, non toccarla con le mani bagnate.
- Posizionare il dispositivo su una superficie piana e asciutta.
- Per garantire una ventilazione sufficiente intorno al dispositivo, lasciare uno spazio libero di almeno 12 cm.
- Non posizionare il dispositivo nella luce solare diretta.
- Non coprire il dispositivo con oggetti mentre è in funzione.
- Il dispositivo deve essere posizionato al riparo da influssi ambientali, come vento, pioggia e spruzzi d'acqua.
- Staccare la spina prima di pulire il dispositivo, altrimenti si corre il rischio di folgorazioni e addirittura morte.
- Non immergere il dispositivo in acqua o altri liquidi.
- Non utilizzare panni ruvidi o prodotti abrasivi per pulire il dispositivo.
- Non togliere il fusto dall'impianto prima che la birra sia stata spillata completamente.
- Non togliere la cartuccia di CO₂ prima che sia finita.
- Non utilizzare cartucce di CO₂ se la temperatura del locale è superiore a 49 °C. Il mancato rispetto di questa avvertenza può causare esplosioni e addirittura la morte.
- Non permettere ai bambini di utilizzare l'impianto, di giocarci o di intrufolarcisi.
- Tenere sotto controllo i bambini, in modo che non giochino con il dispositivo.
- Non conservare sostanze esplosive in questo dispositivo, come ad esempio bombolette spray con propellente infiammabile.
- Questo dispositivo è adatto all'uso casalingo e in contesti simili, come ad es. cucinini presso negozi, uffici e altri ambienti di lavoro, in case vacanza, hotel, motel e altri alloggi di carattere non commerciale.

DESCRIZIONE DEL DISPOSITIVO

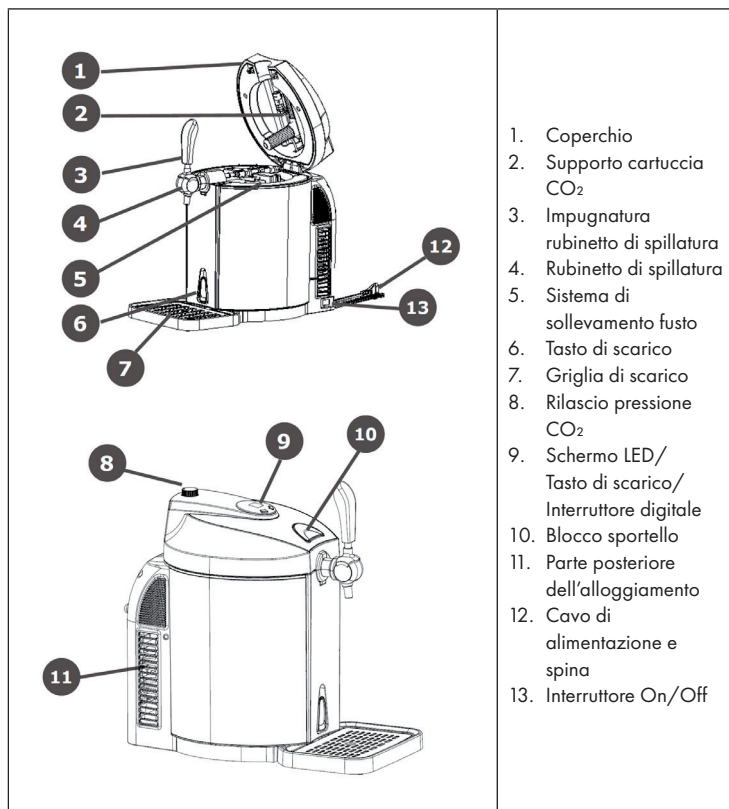

MESSA IN FUNZIONE

Posizionamento

1. Togliere l'impianto dall'imballaggio. Posizionare il dispositivo su una superficie stabile e piana e assicurarsi che ci sia una distanza minima di 12 cm da altri dispositivi o pareti su tutti i lati, in modo da garantire una ventilazione sufficiente e la massima efficienza.

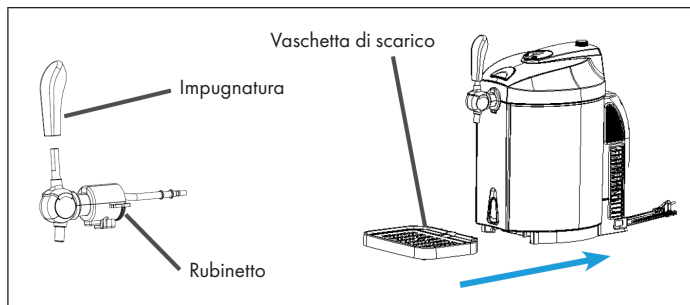

2. Fissare l'impugnatura al rubinetto di spillatura. Assicurarsi che entrambi i componenti siano collegati completamente.
3. Inserire la vaschetta di gocciolamento nell'apposita apertura.
4. Collegare la spina del dispositivo nella presa elettrica.
5. Aggiungere un massimo di 800 ml d'acqua nel serbatoio di raffreddamento o riempirlo fino al segno MAX. Il dispositivo può essere utilizzato anche senz'acqua. L'utilizzo d'acqua permette però una migliore efficacia. **Avvertenza: assicurarsi che l'interruttore di scarico sia in posizione OFF e che non ci siano oggetti nel serbatoio di raffreddamento.**

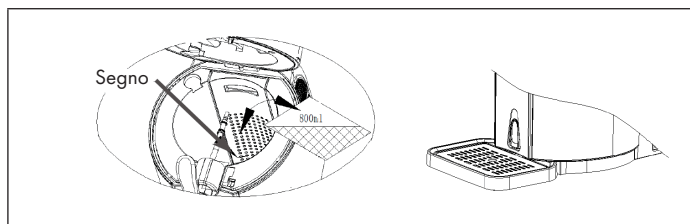

SCEGLIERE IL FUSTO DELLA BIRRA

- Utilizzare solamente fusti universali da 5 litri e fusti da 5 litri con cartuccia integrata.
- Rispettare le indicazioni sullo stoccaggio e le avvertenze di sicurezza sul fusto.
- Controllare se il fusto è danneggiato prima dell'acquisto e rispettare la data di scadenza.
- Proteggere il lato superiore da danneggiamenti, altrimenti potrebbe essere difficile accedere al tubo flessibile di aspirazione.
- Non scuotere il fusto prima dell'uso!
- Non esporre il fusto a luce solare diretta.

Tappi per fusti

Possono essere utilizzati tutti i fusti da 5 litri con i tappi rappresentati di seguito. Tuttavia, è necessario tenere presente le seguenti informazioni.

I tappi in gomma con i numeri 20 e 21 possono essere forati semplicemente con il perno di innesto.

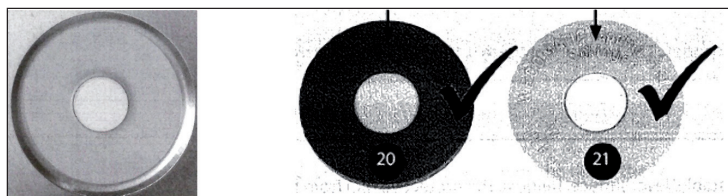

Nel caso di tappi di rilascio del gas con il numero 22, è necessario rimuovere il sigillo prima di forare il tappo con la punta del raffreddatore della birra.



La differenza tra 23 e 24 è il numero di anelli di sicurezza. Tirare verso l'alto l'anello di sicurezza e ruotarlo per toglierlo dal fusto. Sostituirlo con il tappo incluso (corrispondente al tappo 20). Farlo passare attraverso il condotto.

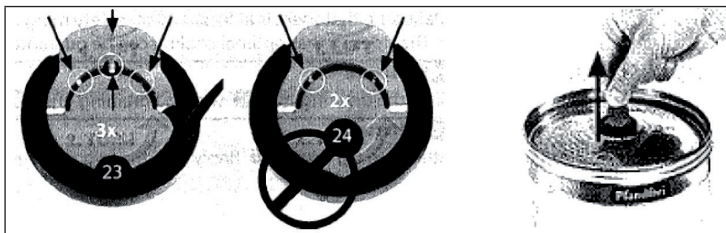

Nota: prima di sostituire o forare i tappi, seguire le indicazioni del fusto riguardo allo scarico del gas del fusto. Assicurarsi che il fusto sia rimasto fermo per un tempo sufficiente, in modo che non esca schiuma dal rubinetto. Se si utilizza un fusto Heineken, non è necessario far uscire il gas e inserire il tappo di guarnizione, dato che è dotato di una tecnologia CO₂ propria e non deve essere dotato di sistema esterno.

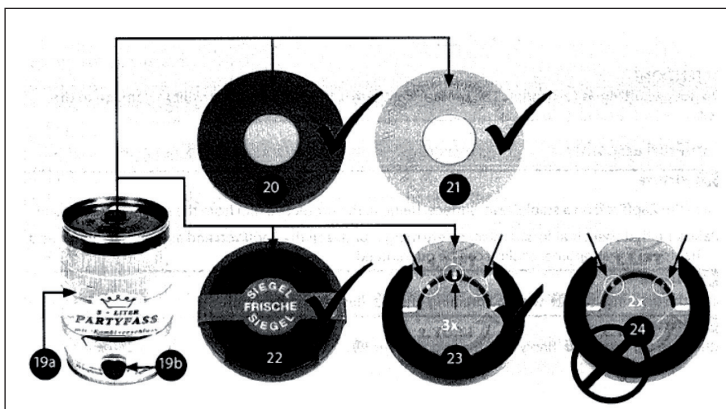

Fusto di birra universale da 5 litri

1. Prima di forare il tappo, seguire tutte le indicazioni sul fusto (ad es. in relazione al rilascio del gas). Il fusto deve essere rimasto fermo per un tempo sufficiente, in modo che non esca schiuma dal rubinetto di spillatura.
2. Posizionare la punta di foratura del raffreddatore contro il tappo al centro del lato superiore del fusto. Potrebbe essere necessario rimuovere la chiusura e sostituire il tappo (v. manuale d'uso del fusto). Premere rapidamente la punta nel fusto. Premere il meccanismo di dosaggio fino a quando si sente un rumore, che indica che il meccanismo di dosatura è agganciato al fusto (v. immagine).

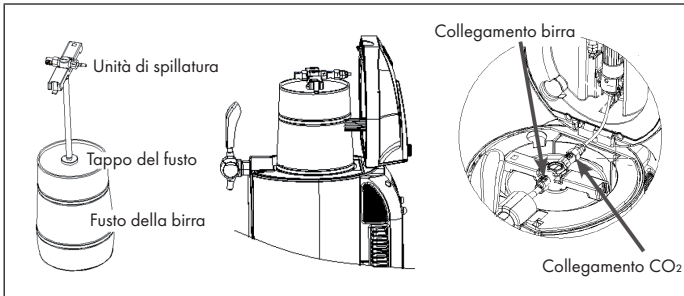

3. Aprire l'impianto di spillatura con una forza di 30-40 N e posizionare il fusto assemblato correttamente nel serbatoio di raffreddamento. Collegare il tubo di collegamento CO₂ al connettore del tubo della birra. **Nota: assicurarsi che tutti i collegamenti siano connessi correttamente al meccanismo di dosaggio e che non siano danneggiati. La valvola sul fusto e il regolatore di pressione di CO₂ devono essere chiusi.**

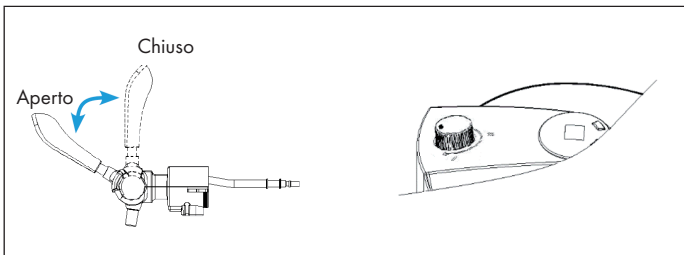

4. Staccare il supporto della cartuccia CO₂ (v. immagine). Inserire una cartuccia di CO₂ da 16 grammi nel supporto e fissarla ruotandola rapidamente, fino a quando si sente un clic, che indica che la chiusura è stata forata e che l'anidride carbonica scorre liberamente nel fusto. Assicurarsi che il supporto della cartuccia sia ben fissato, in modo da evitare perdite di CO₂. Posizionare poi il supporto della cartuccia nel coperchio superiore.

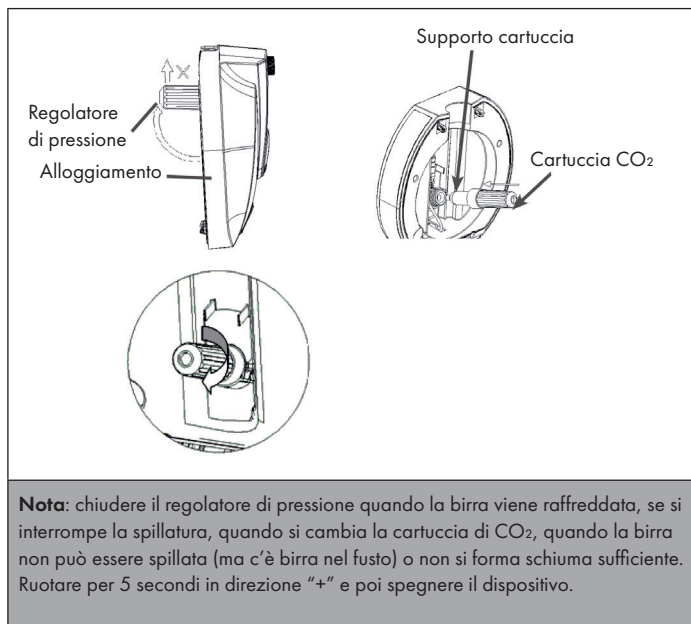

5. Chiudere il coperchio dell'impianto di spillatura. Quando si spilla la birra, ruotare la manopola sul coperchio in posizione "+" per far uscire anidride carbonica e in posizione "-" se non viene spillata birra.
6. Mettere l'interruttore On/Off in posizione "I" per accendere il dispositivo (in posizione "0" il dispositivo è spento). **Nota: assicurarsi che le mani siano asciutte quando si utilizza il dispositivo, in modo da evitare folgorazioni.**
7. Con temperatura ambiente tra 22 e 24 °C sono necessarie 19-20 ore per portare la birra a 0-4 °C. Sullo schermo viene mostrata la temperatura attuale. Tuttavia, consigliamo di mettere la birra in frigo per almeno 12 ore, in particolare se la temperatura ambiente supera i 25 °C. La temperatura impostata può poi essere mantenuta. Se la temperatura ambiente è troppo alta, è possibile raffreddare in precedenza la birra o attendere più a lungo che la birra si raffreddi.

8. Il raffreddatore per la birra ha 6 temperature predefinite. Tenere premuto “-”, per raggiungere l'impostazione della temperatura di raffreddamento. Premere “-” per impostare un valore fisso di 12, 10, 8, 4 o 2 °C. È anche possibile tenere premuto “+” per impostare un valore fisso di 2, 4, 6, 8, 10, 12 °C.

Questo dispositivo è dotato di una funzione di memoria, che al riavvio utilizza la temperatura impostata all'ultimo utilizzo. Il display indica la temperatura attuale della birra. Tenere premuto “+” per visualizzare la temperatura impostata. La temperatura impostata viene mostrata per 3 secondi e torna alla temperatura della birra.

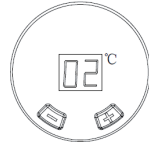

9. Mettere il regolatore di pressione CO₂ in posizione “+” per spillare la birra. Tirare verso il basso la leva. Impostando il regolatore di pressione è possibile gestire la pressione e controllare con precisione il flusso di birra. **Nota: pulire i bicchieri prima di riempirli di birra. Se la birra o il bicchiere hanno una temperatura troppo alta può formarsi molta schiuma durante la spillatura.**
10. Mentre si spilla, inclinare il bicchiere in direzione del rubinetto e raddrizzarlo progressivamente mentre si alza il livello di birra all'interno. Aprire poi completamente il meccanismo di dosaggio, in modo da evitare schiuma in eccesso. L'ideale è riempire il bicchiere a metà, fare una breve pausa e poi versare il resto. **Nota: non immergere mai il rubinetto di spillatura nel bicchiere per evitare la formazione di schiuma in eccesso. Non dimenticarsi di chiudere il rubinetto dopo aver finito di spillare.**
11. Quando si spillano i primi bicchieri di birra, è normale la maggiore formazione di schiuma.
12. Quando si spilla l'ultima birra del fusto, il getto dal rubinetto è forte e rapido. Mettere quindi il regolatore di pressione CO₂ in posizione “-”.

Fusti Heineken

I fusti Heineken sono già riempiti con CO₂ e non necessitano regolatore di pressione o cartucce di CO₂. Il regolatore sul coperchio non ha funzioni.

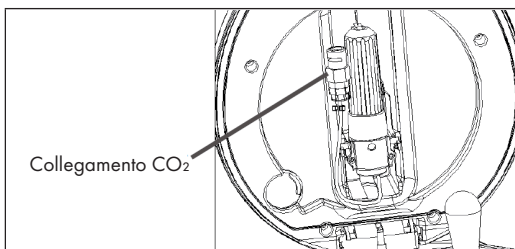

Il collegamento Heineken contenuto nel dispositivo funziona con tutti i fusti Heineken da 5 litri. Tuttavia, è necessario un cacciavite per rimuovere il sigillo verde e collegare il nuovo connettore, incluso nel volume di consegna del dispositivo.

Quando si monta il nuovo connettore sul fusto Heineken, è necessario montare prima l'estremità trasparente del tubo della birra sul connettore e l'altra estremità al meccanismo di spillatura. Montare poi il connettore al fusto Heineken.

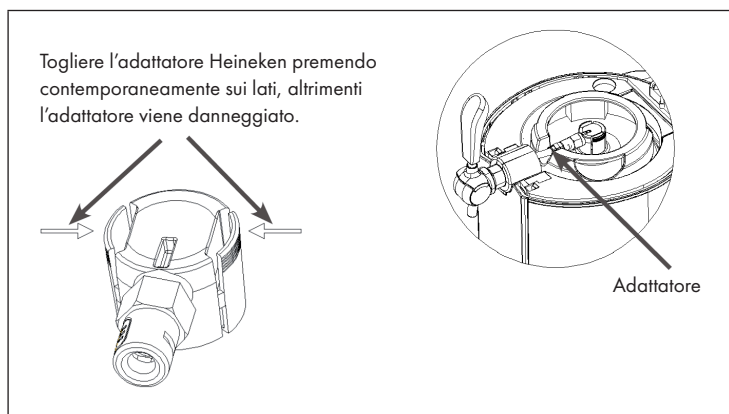
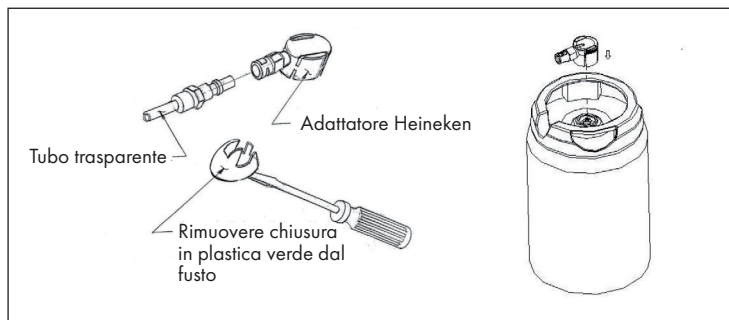

Chiudere il coperchio. Seguire i passaggi 6-12 del fusto di birra universale da 5 litri. Il passaggio 9 è diverso.

INSERIRE UN NUOVO FUSTO DI BIRRA

Quando il fusto è vuoto, prima di cambiarlo:

1. Mettere il regolatore di pressione CO₂ in posizione “-” per interrompere il flusso di CO₂ e risparmiare anidride carbonica.
2. Aprire il coperchio dell’impianto di spillatura e tirare l’impugnatura verso il basso, in modo da rilasciare il gas rimasto nel fusto (potrebbe uscire anche schiuma).
3. Forare il nuovo fusto con il condotto di afflusso e mettere tutto raffreddatore per la birra. Collegare il tubo del gas e il tubo della birra. Collegare il tubo del gas e il tubo della birra al sollevatore del fusto, premendo sui componenti bianchi del sollevatore del fusto.
4. Scollegare il tubo del gas e il tubo della birra dal sollevatore del fusto.
5. Togliere il fusto dal sollevatore e togliere la punta dal fusto.
6. Idealmente, pulire il meccanismo di dosaggio ogni volta che si cambia fusto. Leggere le indicazioni seguenti riguardanti la pulizia.

Quando si toglie il supporto del fusto dal dosatore, il supporto può essere mosso in direzione della freccia.

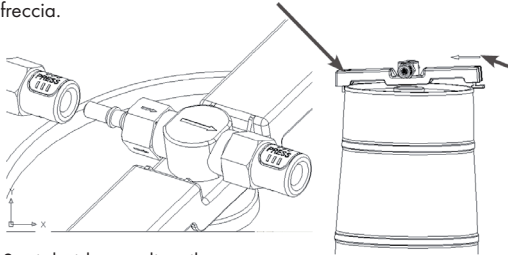

Togliere il supporto a destra e poi quello a sinistra in direzione della freccia. Ora è possibile tirare fuori il meccanismo di dosaggio.

Se si desidera togliere il collegamento della birra e il collegamento di CO₂, premere il tasto bianco verso il basso.

CAMBIARE LA CARTUCCIA DI CO₂

Nota: non necessario per i fusti Heineken.

Sostituire la cartuccia di CO₂ quando non è più possibile spillare birra, anche se il regolatore di pressione CO₂ è acceso e c'è ancora birra nel fusto.

1. Chiudere il flusso di CO₂ premendo "-".
2. Aprire il coperchio, staccare il supporto della cartuccia e togliere la cartuccia di CO₂ vuota. Mettere nel supporto una nuova cartuccia di CO₂ da 16 grammi e avvitare il supporto, fino a sentire un clic. Questo indica che la chiusura della cartuccia è stata forata e che il gas può scorrere indisturbato nel fusto. Inserire nuovamente il supporto della cartuccia nel coperchio.
3. Chiudere il coperchio del raffreddatore per la birra.
4. Mettere il regolatore di pressione CO₂ in posizione "+" e attivare il flusso di gas. Ora è possibile spillare la birra.

Nota: una cartuccia di CO₂ da 16 grammi basta a spillare oltre 5 litri di birra.

Avvertenze di sicurezza:

- Utilizzare solo cartucce di CO₂ adeguate. Tenere presenti le seguenti informazioni sulle cartucce di CO₂ fornite di seguito. Non utilizzare mai cartucce di azoto nel raffreddatore per la birra per evitare il rischio di esplosioni dovuto a una pressione sensibilmente più alta.
- Le nuove cartucce di CO₂ devono essere conservate in modo sicuro. Giocarci è vietato a causa del pericolo.

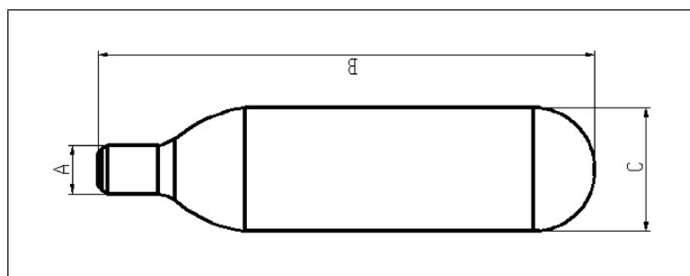

Peso netto	15,5-16,5 g	B	88-89 mm
Volume	20 ml	C	21,7-22 mm
Peso lordo	57-58,6 g	D	19-11 mm
Peso cartuccia	42-42,6 g	Pressione	60 kgf/cm ²
A	8,6-8,9 mm	Pressione di detonazione	45 bar

CAMBIARE L'ACQUA NEL SERBATOIO DI RAFFREDDAMENTO

Cambiare l'acqua nel serbatoio di raffreddamento ogni settimana. Non è necessario cambiare l'acqua dopo ogni fusto.

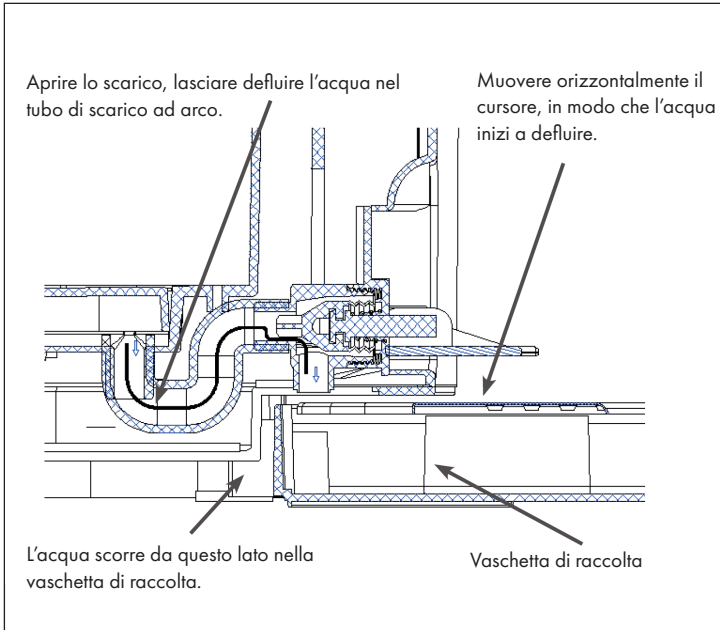

1. Aprire lo scarico per far scorrere l'acqua dal serbatoio alla vaschetta di raccolta. Assicurarsi che la vaschetta sia ben posizionata nell'apertura, in modo che non finisca acqua sul piano di lavoro. La vaschetta ha una capacità di 450 ml.
2. Dopo che tutta l'acqua è defluita, chiudere lo scarico e mettere 800 ml di acqua fresca e pulita nel serbatoio.
3. Ripetere il procedimento per sciacquare. Aprire di nuovo lo scarico (tirare in avanti l'interruttore di 90°) e far scorrere l'acqua nella vaschetta di raccolta. **Nota: utilizzare solo acqua pulita; assicurarsi che la vaschetta sia ben posizionata nell'apertura, in modo da evitare traboccamenti; la vaschetta ha una capacità di 450 ml.**

PULIRE IL MECCANISMO DI DOSAGGIO

Il dispositivo deve essere pulito nel rispetto delle normative sull'igiene. Pulire il dispositivo prima del primo utilizzo e dopo lunghi periodi di non utilizzo. Pulire tutto il dispositivo con un panno asciutto. Altrimenti si consigliano i seguenti metodi di pulizia:

1. Riempire il set per la pulizia di acqua calda.
2. Collegare l'estremità della punta di foratura. Spingere l'acqua all'interno della punta per pulire il tubo di afflusso. Spingere l'acqua fuori dal tubo della birra sull'altra estremità. Ripetere questo passaggio fino a quando il tubo della birra è completamente pulito. Sono necessarie almeno 3 pompette di acqua calda. Pulire il meccanismo di dosaggio come indicato nell'immagine sotto. Disassemblare il rubinetto di spillatura per la pulizia.

Meccanismo di dosaggio





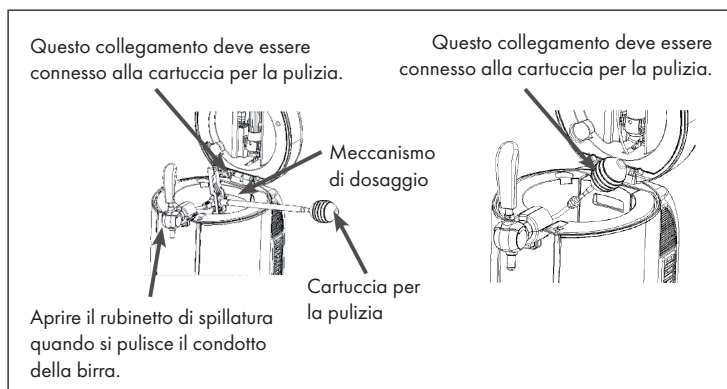

- Aprire il rubinetto di spillatura quando si pulisce il condotto della birra.
- Questo collegamento deve essere connesso alla cartuccia per la pulizia.

Cartuccia per la pulizia

Nota: non mettere mai componenti del meccanismo di dosaggio in lavatrice o lavastoviglie. Non utilizzare mai detersivi chimici. Per la pulizia, si consiglia acqua calda e pulita.



Sostituzione di pezzi di ricambio

N°	Nome	Immagine	Quantità	Posizione di montaggio
1	Guarnizione ad anello		5	Valvola del regolatore
2	Punta di foratura		1	Valvola del regolatore
3	Tubo della birra		1	Collegamento di fuoriuscita birra
4	Guarnizione ad anello per tubo		3	Collegamento di afflusso birra
5	Tappo fusto della birra		2	Fusto standard
6	Adattatore		3	Fusto con cartuccia a pressione integrata
7	Cartuccia CO ₂		3	Valvola del regolatore
8	Pompetta per la pulizia		1	

Sostituire la punta di foratura e la guarnizione ad anello

In caso di errato utilizzo, la punta di foratura e/o la guarnizione ad anello possono danneggiarsi. In tal caso, procedere a sostituirle.

1. Togliere la guarnizione ad anello con una sottile asta di metallo e togliere la punta di foratura. Assicurarsi di non danneggiare altri componenti del regolatore di pressione.
2. Installare nel regolatore una nuova punta di foratura (l'estremità appuntita rivolta verso l'esterno) e installare la guarnizione ad anello. Non rimuovere altri componenti del regolatore durante la sostituzione.

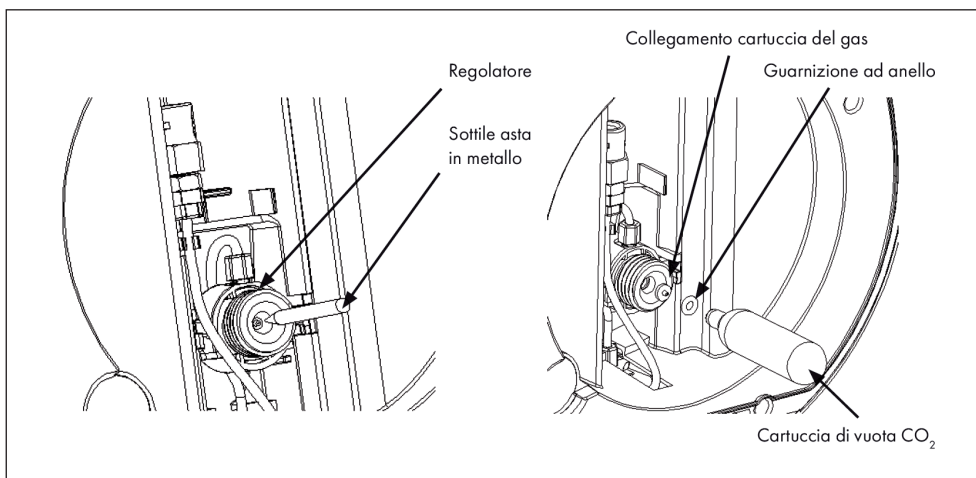

AVVERTENZA

Pericolo di lesione! Premere la guarnizione ad anello verso l'interno solo con una cartuccia vuota, altrimenti si corre il rischio di lesioni.

Sostituire il tubo della birra

Sostituire il tubo della birra quando è danneggiato, altrimenti potrebbero esserci perdite di birra.

1. Allentare il tubo sul collegamento 1 e tirare fuori il tubo. Tirare la chiusura verso il basso e tirare fuori il tubo.
2. Svitare il dado sul collegamento 2 e tirare fuori il tubo.
3. Posizionare un nuovo tubo e installarlo seguendo i passaggi al contrario.

Nota: non muovere altre viti mentre si cambia il tubo, altrimenti potrebbero fuoriuscire birra o gas.

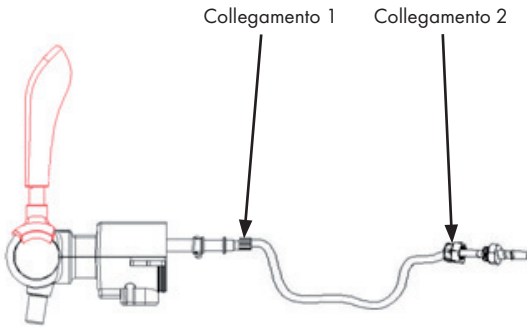

Sostituire la guarnizione ad anello del tubo della birra

Sostituire la guarnizione ad anello del tubo della birra se ci sono perdite

1. Ruotare il tubo della birra ed estrarlo, come mostrato sotto.
2. Togliere la guarnizione ad anello dal tubo.
3. Inserire una nuova guarnizione ad anello nella stessa posizione.
4. Fissare la guarnizione ad anello ruotandola saldamente, in modo che non ci siano perdite.

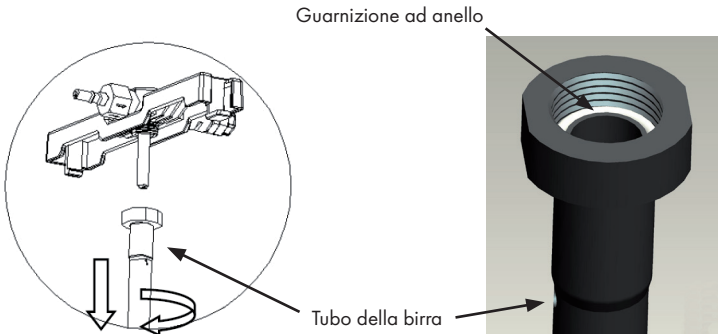

RICERCA E CORREZIONE DEGLI ERRORI

Nota: se l'impianto di spillatura della birra non funziona correttamente, contattare il servizio di assistenza ai clienti.

Problema	Possibile causa	Soluzione consigliata
Il rubinetto non funziona. Non è possibile spillare birra.	Il tubo della birra o il collegamento di CO ₂ non sono collegati correttamente.	Il tubo della birra o il collegamento di CO ₂ non sono collegati correttamente.
	Non c'è nessun fusto nell'impianto. / Il fusto è vuoto.	Inserire un fusto nuovo.
	La cartuccia di CO ₂ è vuota.	Sostituire la cartuccia di CO ₂ .
	Il regolatore di CO ₂ è chiuso.	Mettere il regolatore di CO ₂ in posizione "+".
Dal rubinetto di spillatura esce troppa schiuma.	Si spilla in modo sbagliato.	Aprire completamente il rubinetto. Trovare la giusta distanza tra bicchiere e rubinetto. La schiuma in cima alla birra deve essere spessa e cremosa.
	La temperatura della birra è troppo alta (idealmente 3-5 °C).	Raffreddare la birra a 3-5 °C.
	Il fusto è stato agitato prima dell'uso.	Lasciar riposare il fusto, fino a quando non c'è più schiuma all'interno.
	Il fusto è quasi vuoto.	Cambiare il fusto con uno nuovo.
	La pressione nel fusto è troppo alta.	Mettere il regolatore in posizione "-" per abbassare la pressione.

Problema	Possibile causa	Soluzione consigliata
La birra esce troppo lentamente dal rubinetto.	La pressione di CO ₂ nel fusto non è abbastanza elevata.	Impostare il regolatore in modo da rilasciare più CO ₂ o cambiare la cartuccia di CO ₂ .
	Il tubo di collegamento o il tubo della birra hanno perdite.	Controllare se i tubi perdono. Se è così, sostituirli.
Quando si cambia la cartuccia di CO ₂ , la CO ₂ esce troppo rapidamente.	Il regolatore di pressione CO ₂ non è in posizione “-”.	Assicurarsi che il regolatore di pressione CO ₂ sia in posizione “-”.
	La guarnizione ad anello è danneggiata.	Sostituire la guarnizione ad anello.
	La punta di foratura è danneggiata.	Sostituire la punta di foratura.

SMALTIMENTO



Se sul prodotto è presente la figura a sinistra (il cassonetto mobile sbarrato), si applica la direttiva europea 2012/19/UE. Questi prodotti non possono essere smaltiti con i rifiuti normali. Informarsi sulle disposizioni vigenti sulla raccolta separata di dispositivi elettrici ed elettronici. Non smaltire i vecchi dispositivi con i rifiuti domestici. Grazie al corretto smaltimento dei vecchi dispositivi si proteggono il pianeta e la salute delle persone da possibili conseguenze negative. Il riciclo di materiali aiuta a diminuire il consumo di materie prime.

DICHIARAZIONE DI CONFORMITÀ

Produttore:

Chal-Tec GmbH, Wallstraße 16, 10179 Berlino, Germania.



Questo prodotto è conforme alle seguenti direttive europee:

2014/30/UE (EMC)

2014/35/UE (LVD)

2011/65/UE (RoHS)

KLARSTEIN NIETSRK

SRSRK KLARSTEIN NIE

KLARSTEIN NIETSRK

SRSRK KLARSTEIN NIE

KLARSTEIN NIETSRK

SRSRK KLARSTEIN NIE

KLARSTEIN NIETSRK