

Ariete

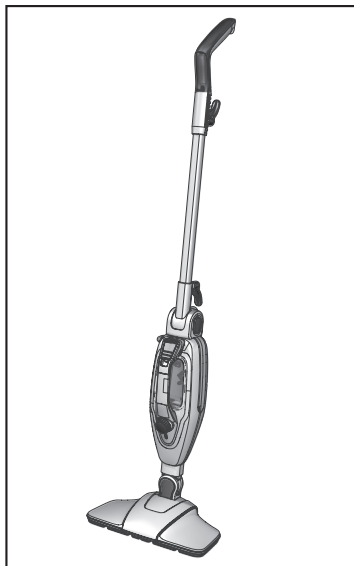

Parný mop
Parní mop

MODEL: 4175

Návod na obsluhu
Návod k obsluze

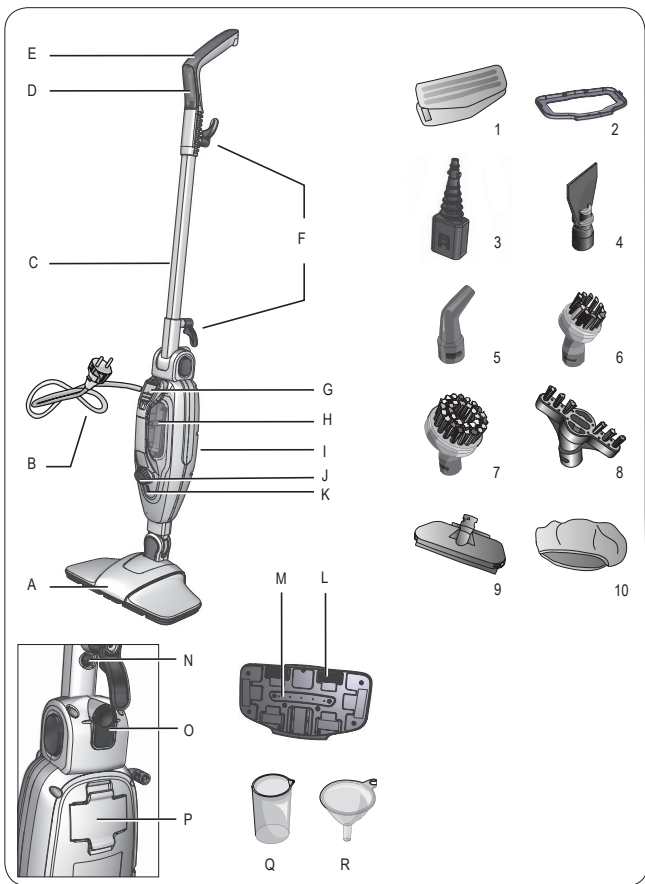

Obr. 1

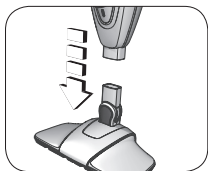

Obr. 2

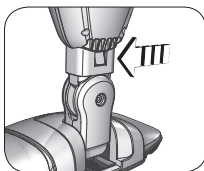

Obr. 3

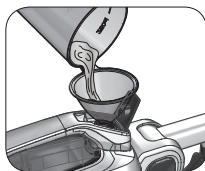

Obr. 4

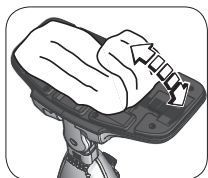

Obr. 5

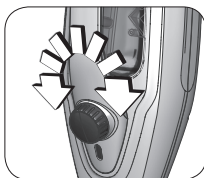

Obr. 6

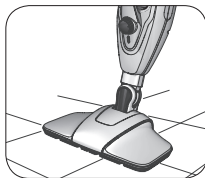

Obr. 7

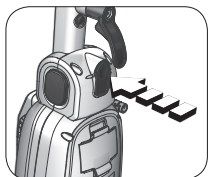

Obr. 8

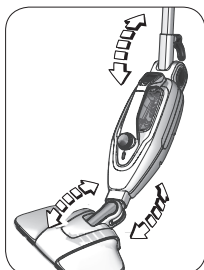

Obr. 9

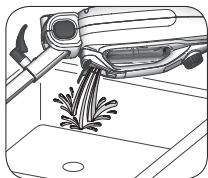

Obr. 10

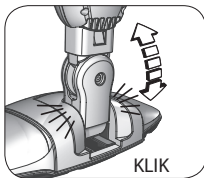

Obr. 11

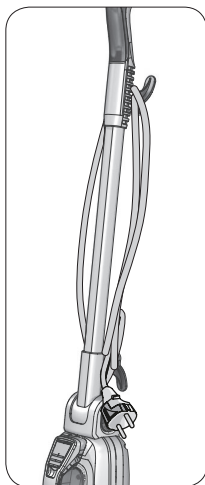

Obr. 12

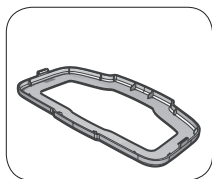

Obr. 13

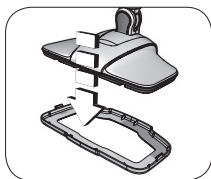

Obr. 14

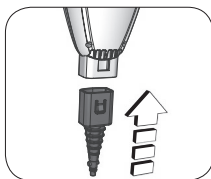

Obr. 15

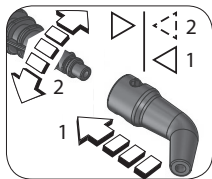

Obr. 16

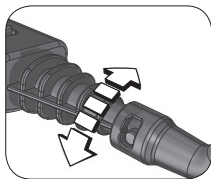

Obr. 17

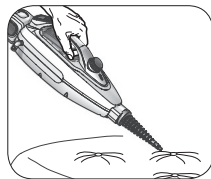

Obr. 18

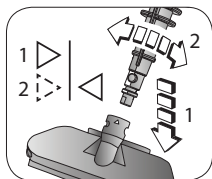

Obr. 19



Obr. 20

S OHLADOM NA TENTO NÁVOD

Tento spotrebič je vyrobený v súlade s platnými európskymi nariadeniami, aby chránili používateľov, pokiaľ je to možné, pred možnými nebezpečenstvami. Aj keď ste oboznámení s týmto typom spotrebiča, pozorne si prečítajte tento návod pred použitím. Tento spotrebič používajte len na účely, na ktoré je určený, aby sa zabránilo nehodám a poškodeniu. Uchovávajte tento návod v blízkosti pre jeho budúce využitie. Ak by ste sa rozhodli odovzdať tento spotrebič iným osobám, nezabudnite zahrnúť taktiež tento návod.

Informácie v tomto návode sú označené nasledujúcimi symbolmi:



Nebezpečenstvo pre deti



Riziko popálenia



Nebezpečenstvo z dôvodu elektrickej energie



Varovanie – poškodenie materiálu



Riziko poškodenia vyplývajúce z iných príčin

ZAMÝŠLANÉ POUŽITIE

Spotrebič možno použiť na dôkladné stieranie a dezinfekciu rôznych typov povrchov, ako je mramor, keramika, kameň, dlaždice, parkety a podlahy z tvrdého dreva za predpokladu, že sú ošetrované a vodotesné. Utierka absorbuje prebytočnú vlhkosť. Spotrebič je možné spolu s dodaným príslušenstvom použiť aj na čistenie povrchov, na ktorých sa usadila najodolnejšia nečistota a na ošetrovanie textílií, ako sú koberce, záclony a iné mäkké povrchy. Spotrebiče využívajú aktívnu silu pary bez pomoci čistiacich prostriedkov a mydiel. Tento spotrebič je navrhnutý len a výhradne pre súkromné používanie a preto je považovaný za nevhodný na priemyselné alebo profesionálne účely. Žiaden iný spôsob používania spotrebiča nie je plánovaný výrobcom, ktorý je oslobodený od akejkoľvek zodpovednosti za všetky druhy škôd spôsobených nesprávnym použitím spotrebiča. Nesprávne používanie má taktiež za následok predpadnutie akejkoľvek formy záruky.

DÔLEŽITÉ BEZPEČNOSTNÉ POKYNY

POZORNE SI PREČÍTAJTE TIETO POKYNY.

- Tento spotrebič je určený len na súkromné použitie a preto sa považuje za nevhodný na komerčné alebo priemyselné účely.
- Odmietame akúkoľvek zodpovednosť vyplývajúcu z nesprávneho použitia alebo akéhokoľvek iného použitia, ako je uvedené v tomto návode.
- Odporúčame vám ponechať si pôvodnú škatuľu a obal, pretože naša bezplatná služba nepokrýva žiadne škody spôsobené nevhodným zabalením produktu, keď ho pošlete späť do autorizovaného servisného strediska.
- Používanie príslušenstva, ktoré neodporúča alebo nedodáva výrobca spotrebiča, môže spôsobiť riziko požiaru, úrazu elektrickým prúdom alebo poranenia osôb.



Nebezpečenstvo pre deti

- Tento spotrebič môže byť používaný deťmi staršími ako 8 rokov a osobami s obmedzenými fyzickými, zmyslovými alebo mentálnymi schopnosťami, alebo bez dostatočných skúseností a znalostí, ak sú pod dozorom alebo boli poučení o bezpečnom používaní spotrebiča a pochopili z toho vyplývajúce nebezpečenstvo.
- Deti musia byť neustále pod dozorom, aby sa nehrali so spotrebičom alebo jeho komponentmi.
- Spotrebič a napájací kábel vždy uchovávajúte mimo dosahu detí, keď je spotrebič pripojený k elektrickej sieti a tiež v priebehu fázy chladenia po použití.
- Čistenie a údržba by nemala byť vykonávaná deťmi mladšími ako 8 rokov a staršími deťmi bez dozoru.
- Spotrebič umiestnite tak, aby deti nemohli dosiahnuť na horúce časti.
- Nenechávajte obalové materiály v dosahu detí, pretože predstavujú nebezpečenstvo.
- Nenechávajte napájací kábel na mieste, kde by ho mohlo uchopiť dieťa.
- V prípade likvidácie starého spotrebiča ho znefunkčnite odrezaním napájacieho kábla. Taktiež sa odporúča znefunkčniť všetky potenciálne nebezpečné časti vrátane napájacieho kábla, aby sa zabránilo poraneniu osôb. Nedovoľte deťom, aby sa hrali so spotrebičom alebo jeho komponentmi.



Nebezpečenstvo popálenia

- Počas prevádzky spotrebiča a niekoľko minút po jeho vypnutí sa nedotýkajte kovových častí, horúcej vody alebo pary, pretože by to mohlo spôsobiť popálenie.



- Prúd pary nikdy nesmerujte na časti tela, domáce zvieratá, rastliny alebo na jemné predmety.
 - Prúd pary nikdy nesmerujte na zariadenie s elektrickými komponentmi (napríklad do rúry).
 - Pred odstránením handričky z parnej hlavice odpojte napájací kábel zo zásuvky. Počkajte aspoň 5 minút, kým parná hlava a utierka dobre nevychladnú.
- Keď spotrebič nepoužívate, odpojte ho zo zásuvky a nechajte ho vychladnúť pred vkladáním alebo vyberaním jednotlivých častí alebo pred jeho čistením.



Nebezpečenstvo z elektrickej energie

- Pred pripojením spotrebiča k elektrickej sieti sa uistite, že napätie na výrobnom štítku zodpovedá napätiu domácej elektrickej siete.
- Spotrebič vždy pripojte do uzemnenej elektrickej zásuvky.
- Používanie nástavcov, ktoré neboli schválené výrobcom, môže spôsobiť poškodenie majetku a poranenie osôb
- Nepoužívajte predlžovacie káble alebo elektrické zásuvky s nedostatočnou prúdovou zaťažiteľnosťou.
- Neponárajte spotrebič do vody alebo iných tekutín.
- Nepoužívajte prístroj s mokrými rukami alebo naboso.
- Spotrebič nepoužívajte, ak je poškodený napájací kábel alebo zástrčka, alebo ak je spotrebič chybný. Aby sa predišlo akejkolvek nehode, všetky opravy, vrátane výmeny napájacieho kábla, musí vykonať autorizované servisné stredisko alebo vhodne kvalifikovaný personál.
- Spotrebič sa nesmie používať, ak spadol, ak sú na ňom viditeľné známky poškodenia alebo presakuje voda.
- K tej istej zásuvke nepripájajte žiadne iné zariadenia s vysokým výkonom (ako sú sporáky, žehličky, radiátory). Hrozí nebezpečenstvo elektrického preťaženia.
- Nekladte horúce časti spotrebiča na napájací kábel.

- Nikdy neťahajte za napájací kábel alebo spotrebič, aby ste odpojili zástrčku z elektrickej zásuvky.
- Nenechávajte napájací kábel proti ostrým častiam.
- Dbajte na to, aby sa napájací kábel nedostal do kontaktu s horúcimi povrchmi.
- V prípade búrky odpojte napájací kábel z elektrickej zásuvky.
- Nikdy si neovíjajte kábel okolo ruky, keď je spotrebič pripojený k elektrickej sieti.



Varovanie - poškodenia materiálu

- Pred použitím spotrebiča sa uistite, či sú predmety, povrchy a látky, ktoré sa majú ošetrovať, odolné voči vysokej teplote pary alebo sú s ňou kompatibilné. V prípade ošetrovania dlaždíc alebo drevených povrchov, jemných tkanín (ako je koža, hodváb alebo zamat) alebo syntetických tkanín sa pokúste použiť spotrebič predtým na skrytom mieste alebo na vzorke, prípadne požiadajte výrobcu o informácie o správnych metódach čistenia.
- Stierku nepoužívajte, ak je ošetrovaný povrch studený. Akýkoľvek teplotný šok by mohol spôsobiť jeho prasknutie. V ročných obdobiach s obzvlášť nízkymi teplotami sklo predhrejte prúdom pary po celej ploche, ktorá sa má upravovať, zo vzdialenosti asi 40 cm.
- Nepoužívajte spotrebič na povrchy ošetrované voskom. Vosk by bol odstránený pôsobením tepla a pary.
- Nepoužívajte spotrebič na priepustných povrchoch alebo na povrchoch vyrobených z neošetrovaného dreva.
- Nenechávajte spotrebič zapnutý dlhší čas na akomkoľvek drevenom povrchu: drevo by mohlo napučať.
- Pri prvom použití alebo po dlhšom období nepoužívania nasmerujte prúd pary do nádoby, aby ste odstránili prebytočnú vodu.
- Parnú hlavicu nepoužívajte na sklenené povrchy.
- Nepoužívajte spotrebič bez utierky alebo ak je utierka opotrebovaná. Hrozí nebezpečenstvo poškodenia a poškrabania povrchov.
- Pred použitím vždy odviňte napájací kábel.
- Spotrebič nepoužívajte bez vody, pretože by sa mohlo poškodiť čerpadlo. Pravidelne kontrolujte hladinu vody v nádržke.
- Nepoužívajte perlivú (sýtenú) vodu. Ak je voda z vodovodu mimoriadne tvrdá (viac ako 20 °F), použite zmes 50 % vody z vodovodu a 50 % demineralizovanej vody.

- Nikdy nepoužívajte rozpúšťadlá, ktoré môžu poškodiť plastové časti.
- Nenalievajte do nádržky prostriedky na odstraňovanie vodného kameňa, prísady alebo iné parfumované látky. Hrozí tak zánik záruky.
- Pred uskladnením spotrebiča vždy vyťahnite napájací kábel z elektrickej zásuvky. Počkajte, pokiaľ spotrebič nevychladne a úplne vyprázdnite nádržku na vodu.
- Nenechávajte spotrebič vystavený poveternostným vplyvom (napríklad dažďu alebo slnku).
- Nepoužívajte spotrebič vonku.
- Akákoľvek úprava vykonaná na tomto výrobku, ktorá nie je výslovne povolená výrobcom, môže viesť k strate jeho bezpečného použitia a môže viesť k strate záruky.
- Spotrebič nerozoberajte. Neexistujú žiadne vnútorné časti na použitie alebo čistenie.



Nebezpečenstvo vyplývajúce z iných príčin

- Nepoužívajte spotrebič v uzavretých priestoroch a v blízkosti výparov z olejových farieb, rozpúšťadiel alebo hydroizolačných prostriedkov, alebo horľavých palív alebo iných toxických alebo výbušných výparov.
- Buďte obzvlášť opatrní pri používaní spotrebiča pomocou rebríka.
- Pred naplnením nádržky na vodu odpojte spotrebič z elektrickej zásuvky.
- Spotrebič zapínajte iba vtedy, keď je v pracovnej polohe.
- Nikdy nenechávajte spotrebič bez dozoru, keď je pripojený k zdroju napájania.
- Ak sa spotrebič nepoužíva, aj na krátky čas, vypnite ho a vždy vyťahnite napájací kábel z elektrickej zásuvky.
- Spotrebič skladujte vo vnútri na chladnom a suchom mieste.



Pre správnu likvidáciu výrobku podľa platnej európskej smernice 2012/19/EÚ, si prosím prečítajte príbalový leták dodávaný spolu s výrobkom.

- **ODLOŽTE SI TENTO NÁVOD PRE PRÍPAD JEHO BUDÚCEHO POUŽITIA.**

POPIS SPOTREBIČA

A - Parná hlavica	J - Ovládač nastavenia pary
B - Napájací kábel + zástrčka	K - Indikátor zapnutia napájania
C - Trubica	L - Uchytenia na suchý zips
D - Miesto uchopenia	M - Parné trysky
E - Rukoväť	N - Tlačidlo na uvoľnenie trubice
F - Háčiky na uloženie kábla	O - Aktivačné tlačidlo sklopnej trubice
G - Uzáver nádržky na vodu	P - Filter
H - Nádržka na vodu	Q - Odmerka
I - Telo spotrebiča	R - Lievik

POPIS PRÍSLUŠENSTVA

- 1 - Umývateľné utierky
- 2 - Príslušenstvo na koberce
- 3 - Nástavec/tryska
- 4 - Stierka
- 5 - Naklonená pripojovacia tryska
- 6 - Malá okrúhla kefka
- 7 - Veľká okrúhla kefka
- 8 - Kefka na škáry
- 9 - Stierka/nástavec na tkaniny
- 10 - Utierka na tkaniny

Identifikačné údaje

Na štítku pod základňou spotrebiča sú uvedené nasledujúce identifikačné údaje spotrebiča:

- výrobca a označenie CE
- model (Mod.)
- sériové číslo (SN)
- napájacie napätie (V) a frekvencia (Hz)
- spotreba elektrickej energie (W)
- telefónne číslo bezplatnej pomoci

Pri vykonávaní objednávok v autorizovaných servisných strediskách, uveďte model a sériové číslo.

MONTÁŽ PRÍSLUŠENSTVA

Odstráňte obalové materiály zo spotrebiča. Namontujte trubicu (C) na telo spotrebiča (I).

Nainštalujte telo spotrebiča (I) na parnú hlavicu (A) (obr. 2). Spotrebič je správne zostavený, keď začujete „cvaknutie“ (obr. 3).

POKYNY PRE POUŽITIE

- 1 Úplne rozviňte napájací kábel.
- 2 Otvorte uzáver nádržky na vodu (G).
- 3 Pomocou dodanej odmerky (Q) a lievika (R) naplňte nádržku na vodu (H) 350 ml čerstvej neperlivej vody, čo zodpovedá jednej a pol odmerke (obr. 4).



Varovanie!

Nádržku naplňte dostatočne, aby ste predišli prevádzke nasucho. NIKDY nenapĺňajte nádržku s viac ako 350 ml vody.

Ak je voda z vodovodu mimoriadne tvrdá (viac ako 20 °F), použite zmes 50 % vody z vodovodu a 50 % demineralizovanej vody.

Na predĺženie životnosti výrobku odporúčame používať iba demineralizovanú vodu.

- 4 Zatvorte uzáver nádržky na vodu.
- 5 Umývateľnú utierku (1) pripevnite k suchým zipsom (L) umiestneným pod parnou hlavicu (obr. 5).



Varovanie!

Spotrebič nepoužívajte bez utierky alebo ak je utierka opotrebovaná. Pred použitím spotrebiča sa uistite, či sú predmety, povrchy a látky, ktoré sa majú ošetrovať odolné voči vysokej teplote pary alebo sú s ňou kompatibilné. V prípade ošetrovaných dlaždíc alebo drevených povrchov, jemných tkanín (ako je koža, hodváb alebo zamat) alebo syntetických tkanín sa pokúste použiť spotrebič skôr na skrytom mieste alebo na vzorke alebo si vyžiadajte informácie o správnych metódach čistenia do výrobcu.

- 6 Zapojte zástrčku do elektrickej zásuvky. Indikátor zapnutia (K) sa automaticky rozsvieti, čo znamená, že spotrebič je zapnutý a varná jednotka sa začína ohrievať. Po niekoľkých sekundách začne z parnej hlavice vychádzať para.
- 7 Otočte ovládačom nastavenia pary (J) na požadované množstva pary (obr. 6).

Pre najcitlivejšie povrchy, ako sú parkety, drevo alebo laminát, nastavte emisiu pary na nižšiu úroveň. Pre povrchy vyžadujúce hĺbkové čistenie, ako je mramor, dlaždice alebo kameň, nastavte emisiu pary na vyššiu úroveň.

Pred použitím spotrebiča sa uistite, či na podlahe nie sú zvyšky prachu.

8 Posuňte spotrebič na podlahu (obr. 7).



Varovanie!

Spotrebič používajte v dobre osvetlených miestnostiach.

Ak necháte spotrebič počas prevádzky stále na podlahe, môže sa objaviť belavý krúžok. Krúžok je možné odstrániť pomocou bežného odvápnovacieho prípravku alebo pomocou niekoľkých kvapiek octu.

Na uľahčenie čistenia ťažko dostupných miest, napríklad pod nábytkom, je možné spotrebič používať vodorovne.

9 Stlačte tlačidlo aktivácie sklopnej trubice (O) (obr. 8).

10 Sklopte trubicu a posuňte spotrebič po podlahe (obr. 9).

Jednou nohou pevne uchopte parnú hlavicu (A) a trubicu (C) ručne dajte do zvislej polohy, kým nezačujete „cvaknutie“, aby ste sa vrátili k používaniu spotrebiča vo zvislej polohe.

Spotrebič neustále produkuje paru, až kým nespotrebuje všetku vodu v nádržke. Plná nádržka zodpovedá približne 15-18 minútam nepretržitej pary. V prípade, že je nádržka na vodu prázdna, spotrebič bude spôsobovať vibrácie a hlasný zvuk. V tomto prípade je potrebné znovu naplniť nádržku na vodu.



Varovanie!

V priebehu používania neotáčajte parnú hlavicu naopak, aby ste zložili utierku. Hrozí nebezpečenstvo popálenia.

Pred odlepením utierky z parnej hlavice odpojte napájací kábel z elektrickej zásuvky.

Počkajte aspoň 5 minút, kým parná hlavica a utierka dobre nevychladnú.

Utierku môžete v priebehu používania odlepiť, aby ste ju opláchni.

- Otočte ovládač na nastavenie pary (J) do polohy „0“.
- Odpojte napájací kábel z elektrickej zásuvky.
- Uvoľnite umývateľnú utierku (1) zo spojok na suchý zips (L) umiestnených pod parnou hlavicom (obr. 5).

Plnenie varnej jednotky počas používania

Nádržku na vodu je možné naplniť počas používania v prípade, že v nej dôjde voda.

- 1 Otočte ovládač na nastavenie pary (J) do polohy „0“.
- 2 Odpojte napájací kábel z elektrickej zásuvky.
- 3 Otvorte uzáver nádržky na vodu (G).
- 4 Pomocou dodanej odmerky (Q) a lievika (R) naplňte nádržku na vodu (H) 350 ml čerstvej neperlivej vody, čo zodpovedá jednej a pol odmerke (obr. 4).
- 5 Zatvorte uzáver nádržky na vodu.

Po použití

- 1 Otočte ovládač na nastavenie pary (J) do polohy „0“.
- 2 Odpojte napájací kábel z elektrickej zásuvky.
- 3 Úplne vyprázdňte nádržku na vodu, aby ste zabránili stagnácii vody, ktorá by mohla tvoriť vodný kameň (obr. 10).

Ak chcete odstrániť zvyšky vody z nádržky, postupujte podľa nasledujúcich krokov:

- Zapojte zástrčku do elektrickej zásuvky. Indikátor zapnutia (K) sa automaticky rozsvieti.
- Otočte ovládač na nastavenie pary (J) v smere hodinových ručičiek.
- Vypúšťajte paru, kým nespotebujete všetku vodu v nádržke.



Varovanie!

Pred odlepením utierky z parnej hlavice odpojte napájací kábel z elektrickej zásuvky.

Počkajte aspoň 5 minút, kým parná hlavica a utierka dobre nevychladnú.

- 4 Uvoľnite umývateľnú utierku (1) zo spojok na suchý zips (L) umiestnených pod parnou hlavnicou (obr. 5).
- 5 Nakloňte spotrebič dopredu, kým nebudete počuť „cvaknutie“, čím sa spoj na parnej hlavici uzamkne (obr. 11).
- 6 Naviňte napájací kábel na dva háčiky na uloženie kábla (F) (obr. 12).
- 7 Nechajte spotrebič v pokoji vo vertikálnej polohe.



Varovanie!

Uzamknite spojku na parnej hlavici, kým nebude spotrebič stabilne vo vertikálnej polohe.

- 8 Spotrebič umiestnite na suché miesto a mimo dosahu detí.

POUŽITIE PRÍSLUŠENSTVA

Na uľahčenie používania príslušenstva stlačte tlačidlo uvoľnenia trubice (N) a vyberte trubicu z tela spotrebiča. Vďaka rukoväti umiestnenej na tele spotrebiča je možné spotrebič jednoducho používať v úzkych priestoroch.



Varovanie!

Pred inštaláciou alebo odpojením príslušenstva odpojte napájací kábel z elektrickej zásuvky a počkajte, kým spotrebič úplne nevychladne.

Príslušenstvo na koberce (2)

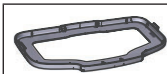

Toto príslušenstvo je užitočné najmä na čistenie kobercov a podobných mäkkých povrchov.

- 1 Položte príslušenstvo na koberce na parnú hlavicu bez upevnenia utierky tak, aby sa plochá časť dotýkala podlahy (obr. 13).
- 2 Jemným zatlačením na parnú hlavicu ju zasuňte do príslušenstva na koberce (obr. 14).
- 3 Po použití zatlačte na príslušenstvo na koberce pomocou nohy a vyberte ho.



Varovanie!

Nepoužívajte príslušenstvo na koberce na tvrdých povrchoch.

Nástavec/tryska (3) a ďalšie príslušenstvo

Aby ste mohli použiť menšie príslušenstvo, vyberte parnú hlavu (A) a použite predlžovací nástavec/trysku (3).

- 1 Miernym tlakom vytiahnite parnú hlavicu z tela spotrebiča.
- 2 Nainštalujte nástavec/trysku (3) na spoj tela spotrebiča (I). Spotrebič je správne zostavený, keď začujete „cvaknutie“ (obr. 15).
- 3 Vložte jedno z príslušenstiev na koncovú stranu nástavca/trysky (obr. 16). Menšie príslušenstvo je možné inštalovať na nástavec/trysku iba v jednom smere.
- 4 Otáčajte príslušenstvom, pokiaľ nebude symbol šípky zobrazený na príslušenstve zarovnaný so symbolom šípky zobrazeným na nástavci/tryske (obr. 17).
- 5 Presuňte spotrebič na požadované miesta (obr. 18).

Spotrebič je vybavený rôznym príslušenstvom, ktoré sa používa spolu s nástavcom/tryskou:

	<p>Nástavec/ tryska (3)</p>	<p>Toto príslušenstvo pomáha pri dôkladnom čistení všetkých povrchov, na ktorých sa usadzuje najodolnejšia špina, ako sú drezy, plynové sporáky, digestory a všetky tie ťažko dostupné miesta.</p>
	<p>Stierka (4)</p>	<p>Toto príslušenstvo je ideálne na zoškrabanie a odstránenie nečistôt a zvyškov mastnoty z povrchov.</p>
	<p>Naklonená pripojovacia tryska (5)</p>	<p>Toto príslušenstvo pomáha s jednoduchou a rýchlou dezinfekciou a čistením ťažko dostupných miest, ako sú radiátory, žalúzie a kúpeľňové zariadenia.</p>
	<p>Malá okrúhla kefka (6)</p>	<p>Toto príslušenstvo pomáha pri odstraňovaní najodolnejších usadenín, ako sú tie, ktoré sa tvoria na sporákoch alebo griloch. Toto príslušenstvo je možné použiť aj na čistenie a odstraňovanie zvyškov vodného kameňa z kúpeľňovej armatúry, umývadiel, sprích alebo vaní.</p>
	<p>Veľká okrúhla kefka (7)</p>	
	<p>Kefka na škáry (8)</p>	<p>Toto príslušenstvo je obzvlášť užitočné na čistenie medzier medzi dlaždicami, hladkými aj drsnými.</p>

Stierka/nástavec na tkaniny (9) a utierka na tkaniny (10)

- 1 Miernym tlakom vytiahnite parnú hlavicu z tela spotrebiča.
- 2 Nainštalujte nástavec/trysku (3) na spoj tela spotrebiča (I).
- 3 Nasuňte stierku/nástavec na tkaniny (9) na koncovú stranu nástavca/trysky. Spotrebič je správne zmontovaný, keď začujete „cvaknutie“ (obr. 19).

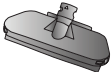
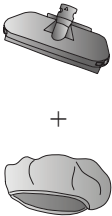
	Stierka/ nástavec na tkaniny (9)	Toto príslušenstvo je obzvlášť užitočné na čistenie okien, zrkadiel, sprchovacích kútov.
	Stierka/ nástavec na tkaniny (9) + utierka na tkaniny (10)	Toto príslušenstvo je obzvlášť užitočné na odstránenie záhybov z pohoviek, obrusov a odevov.

Nalepte utierku na tkaniny (10) okolo stierky/príslušenstva na tkaniny (9), aby ste ju mohli použiť ako nástavec na tkaniny (obr. 20).

ČISTENIE A ÚDRŽKA



Varovanie!

Pred akýmkoľvek čistením odpojte napájací kábel z elektrickej zásuvky a počkajte, kým spotrebič úplne nevychladne.



Varovanie!

Spotrebič nikdy neponárajte do vody alebo iných tekutín.



Varovanie!

Nepoužívajte abrazívne čistiace prostriedky. Nenalievajte do nádržky na vodu prostriedky na odstraňovanie vodného kameňa, prísady alebo iné parfumované látky. Hrozí tak koniec záruky.

Čistenie spotrebiča

Po každom použití odpojte napájací kábel z elektrickej zásuvky a úplne vyprázdňte nádržku na vodu, aby ste zabránili stagnácii vody, ktorá by mohla podporiť tvorbu vodného kameňa.

Plastové diely čistite vlhkou, jemnou handričkou a osušte ich suchou handričkou. Pri čistení umývateľnej utierky postupujte podľa pokynov uvedených na štítku.

Filter (P) pomáha odstraňovať nečistoty vo vode. Odporúča sa vymeniť raz ročne, podľa frekvencie používania spotrebiča.

Filter umyte pod tečúcou vodou.

Po umytí alebo výmene sa uistite, či je filter (P) správne nainštalovaný na svojom mieste. V opačnom prípade spotrebič neprodukuje paru.

Pravidelné čistenie zaisťuje, že spotrebič bude účinný dlhšie časové obdobie, čím sa výrazne zníži možná tvorba vodného kameňa.

Odstraňovanie vodného kameňa

Na poškodenie spôsobené vodným kameňom sa nevzťahuje záruka.

Odstraňovanie vodného kameňa vykonajte raz za 3 mesiace. Ak je použitá voda veľmi tvrdá a vápenatá, vykonajte odstraňovanie vodného kameňa raz za mesiac.

V prípade poruchy spotrebiča v dôsledku častého používania tvrdej a vápenatej vody vykonajte odstraňovanie vodného kameňa.



Varovanie!

Odstraňovanie vodného kameňa vykonávajte vo vetranej miestnosti. Pri odstraňovaní vodného kameňa aplikujte paru na odolný povrch alebo na umývateľnú utierku. Nevdychujte výpary, ktoré vznikajú v priebehu procesu odstraňovania vodného kameňa.

- 1 Odpojte napájací kábel z elektrickej zásuvky.
- 2 Otvorte uzáver nádržky na vodu (G).
- 3 Naplňte nádržku na vodu zmesou 1/3 bieleho octu a 2/3 čerstvej, čistej vody.
- 4 Spotrebič umiestnite tak, aby sa para nevypúšťala na žiaden predmet alebo povrch.
- 5 Pripojte zástrčku do elektrickej zásuvky. Indikátor zapnutia (K) sa automaticky rozsvieti, čo znamená, že spotrebič je zapnutý a varná jednotka začína ohrievať.
- 6 Nechajte spotrebič v prevádzke aspoň jednu minútu.

- 7 Otočte ovládač na nastavenie pary (J) do polohy „0“.
- 8 Nechajte spotrebič minútu vypnutý.
Opakujte, kým nezaznamenáte uvoľňovanie pary.
Nechajte všetku paru vychádzať, až kým v nádržke nezostane žiaden roztok. V prípade potreby tento postup zopakujte.
- 9 Odpojte napájací kábel z elektrickej zásuvky.
- 10 Naplňte nádržku čerstvou, čistou vodou. Opláchnite a vyprázdnite.
- 11 Pomocou dodanej odmerky (Q) a lievika (R) naplňte nádržku na vodu (H) 350 ml čerstvej neperlivej vody, čo zodpovedá jednej a pol odmerke (obr. 4).
- 12 Pripojte zástrčku do elektrickej zásuvky. Indikátor zapnutia (K) sa automaticky rozsvieti.
- 13 Otočte ovládač na nastavenie pary (J) v smere hodinových ručičiek.
- 14 Produkuje paru, až kým nespotrebujete všetku vodu v nádržke.
Ak je to potrebné, zopakujte tento postup, až kým z parných kanálikov nevidíte zvyšky vodného kameňa.
Ponorte príslušenstvo do roztoku s vodou a octom, aby ste odstránili všetky zvyšky vodného kameňa. Nasadte príslušenstvo na spotrebič a vypustite paru.

ODSTRÁNENIE MOŽNÝCH PROBLÉMOV



Varovanie!

V prípade prevádzkových porúch a elektrických porúch spotrebič ihneď vypnite. Odpojte napájací kábel z elektrickej zásuvky. Počkajte, kým spotrebič vychladne.

PROBLÉMY	PRÍČINY	RIEŠENIA
Indikátor napájania nesvieti.	Spotrebič nie je pripojený k elektrickej sieti.	Skontrolujte, či je zástrčka správne zasunutá do elektrickej zásuvky. Skontrolujte, či je v napájacom vedení elektrický prúd. Skúste pripojiť zástrčku do inej elektrickej zásuvky. Ak problém pretrváva, kontaktujte autorizované servisné stredisko.
Z trysiek nevychádza žiadna para.	Spotrebič nie je pripravený na použitie.	Počkajte niekoľko sekúnd, aby sa mohla pripraviť para.
	Nedostatok vody v nádržke.	Pomocou dodanej odmerky (Q) a lievika (R) naplňte nádržku na vodu (H) 350 ml čerstvej neperlivej vody, čo zodpovedá jednej a pol odmerke (obr. 4).
	Otvory na výstup pary môžu byť upchaté vodným kameňom.	Odstráňte vodný kameň. Ak problém pretrváva, kontaktujte autorizované servisné stredisko.
	Filter (P) nie je správne nainštalovaný vo svojom mieste.	Uistite sa, či je filter správne nainštalovaný na svojom mieste. Ak problém pretrváva, kontaktujte autorizované servisné stredisko.
Neočakávané zvýšenie hladiny hluku čerpadla.	Nedostatok vody v nádržke.	Vypnite spotrebič. Pomocou dodanej odmerky (Q) a lievika (R) naplňte nádržku na vodu (H) 350 ml čerstvej neperlivej vody, čo zodpovedá jednej a pol odmerke (obr. 4).
Únik vody z trysiek.	Možné zvyšky kondenzátu v parnom potrubí.	Otáčajte ovládačom na vypúšťanie pary, kým neuvidíte, že vychádza para. Pod parnú hlavicu položte mäkkú tkaninu, aby ste zabránili navlhčeniu podlahy. Ak voda naďalej vyteká, vypnite spotrebič. Počkajte aspoň 5 minút, pokiaľ parná hlavica a tkanina dobre nevychladnú. Skúste to znova. Ak problém pretrváva, kontaktujte autorizované servisné stredisko.

Informácie o likvidácii opotrebovaného elektrického zariadenia (súkromné domácnosti)



Tento symbol na produktoch a/alebo na priložených dokumentoch znamená, že sa pri likvidácii nesmú elektrické a elektronické zariadenia miešať so všeobecným domácim odpadom. V záujme správneho obhospodarovania, obnovy a recyklácie odveďte, prosím, tieto produkty na určené zberné miesta, kde budú prijaté bez poplatku. V niektorých krajinách je možné tieto produkty vrátiť priamo miestnemu maloobchodu v prípade, ak si objednáte podobný nový výrobok. Správna likvidácia týchto produktov pomôže ušetriť hodnotné zdroje a zabrániť možným negatívnym vplyvom na ľudské zdravie a prostredie, ktoré môžu inak vzniknúť v dôsledku nesprávneho zaobchádzania s odpadom. Bližšie informácie o najbližšom zbernom mieste získate na miestnom úrade. V prípade nesprávnej likvidácie odpadu môžu byť uplatnené pokuty v súlade s platnou legislatívou.

Pre právnické osoby v Európskej únii

Ak potrebujete zlikvidovať opotrebované elektrické a elektronické zariadenia, bližšie informácie získate od svojho miestneho predajcu alebo dodávateľa.

Informácie o likvidácii v krajinách mimo Európskej únie

Tento symbol je platný len v Európskej únii. Ak si želáte zlikvidovať toto zariadenie, obráťte sa na miestny úrad alebo predajcu a poinformujte sa o správnom spôsobe likvidácie tohto typu odpadu.

Výhradný dovozca a distribútor pre Slovensko:

DSI Slovakia s.r.o.
Južná trieda 117
0400 01 Košice
Slovenská republika
Tel: +421 556 118 110

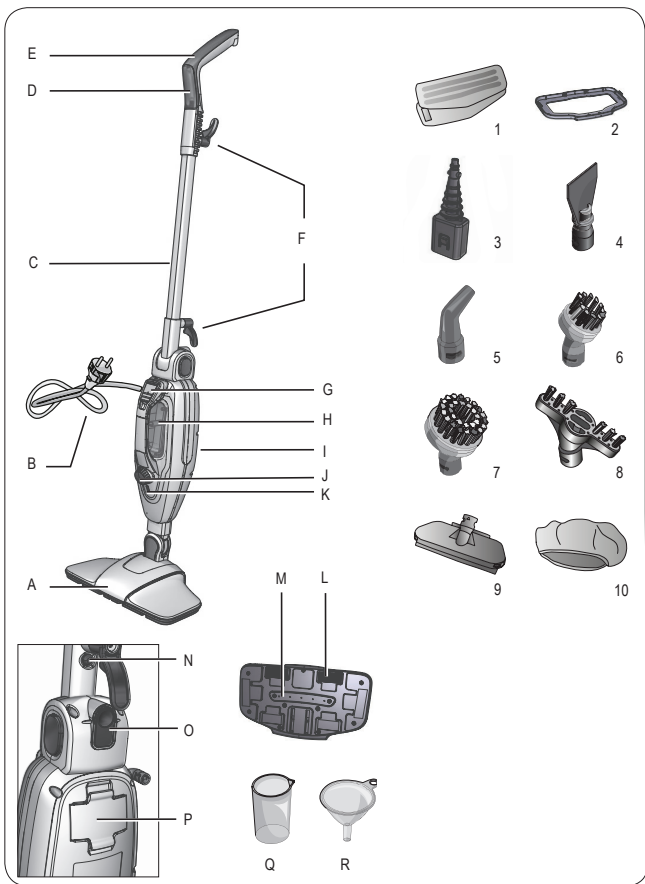

Obr. 1

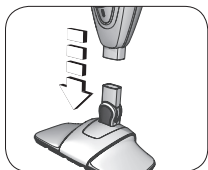

Obr. 2

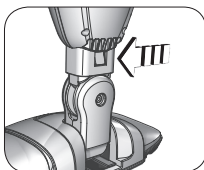

Obr. 3

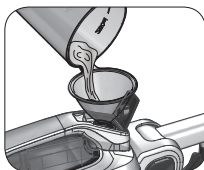

Obr. 4

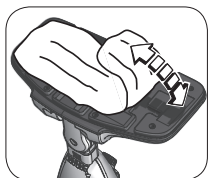

Obr. 5

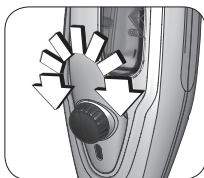

Obr. 6

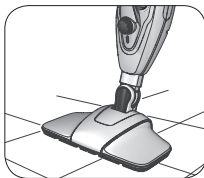

Obr. 7

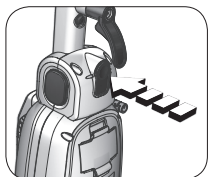

Obr. 8

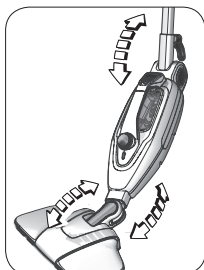

Obr. 9

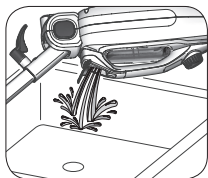

Obr. 10

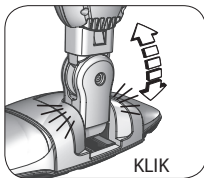

Obr. 11

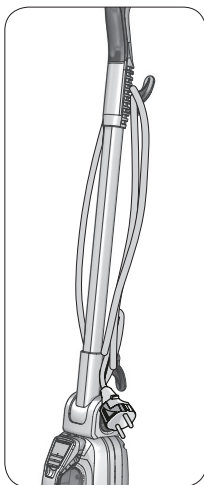

Obr. 12

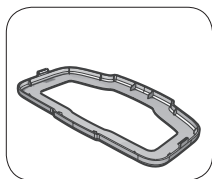

Obr. 13

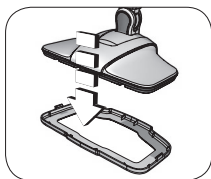

Obr. 14

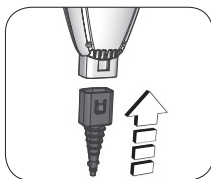

Obr. 15

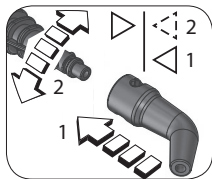

Obr. 16

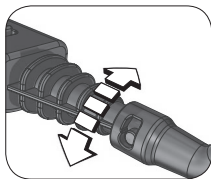

Obr. 17

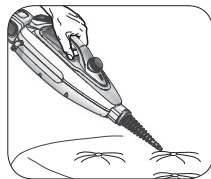

Obr. 18

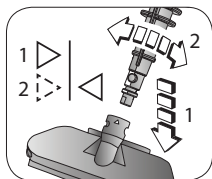

Obr. 19



Obr. 20

SOHLEDEM NA TENTO NÁVOD

Tento spotřebič je vyroben v souladu s platnými evropskými nařízeními, aby chránil uživatele, pokud je to možné, před možnými nebezpečími. I když jste obeznámeni s tímto typem spotřebiče, pozorně si přečtěte tento návod před použitím. Tento spotřebič používejte pouze k účelům, ke kterým je určen, aby se zabránilo nehodám a poškození.

Uchovávejte tento návod v blízkosti pro jeho budoucí využití. Pokud byste se rozhodli předat tento spotřebič jiným osobám, nezapomeňte zahrnout také tento návod.

Informace v tomto návodu jsou označeny následujícími symboly:



Nebezpečí pro děti



Riziko popálení



Nebezpečí z důvodu elektrické energie



Varování – poškození materiálu



Riziko poškození vyplývající z jiných příčin

ZAMÝŠLENÉ POUŽITÍ

Spotřebič lze použít k důkladnému stírání a dezinfekci různých typů povrchů, jako je mramor, keramika, kámen, dlaždice, parkety a podlahy z tvrdého dřeva za předpokladu, že jsou ošetřeny a vodotěsné. Utěrka absorbuje přebytečnou vlhkost. Spotřebič lze spolu s dodaným příslušenstvím použít i k čištění povrchů, na kterých se usadila nejodolnější nečistota a k ošetření textilií, jako jsou koberce, záclony a jiné měkké povrchy. Spotřebiče využívají aktivní sílu páry bez pomoci čisticích prostředků a mýdel.

Tento spotřebič je navržen pouze a výhradně pro soukromé používání a proto je považován za nevhodný pro průmyslové nebo profesionální účely. Žádný jiný způsob používání spotřebiče není plánován výrobcem, který je osvobozen od jakékoli odpovědnosti za všechny druhy škod způsobených nesprávným použitím spotřebiče. Nesprávné používání má také za následek propadnutí jakékoli formy záruky.

DŮLEŽITÉ BEZPEČNOSTNÍ POKYNY

POZORNĚ SI PŘEČTĚTE TYTO POKYNY.

- Tento spotřebič je určen pouze pro soukromé použití, a proto se považuje za nevhodný pro komerční nebo průmyslové účely.
- Odmítáme jakoukoli odpovědnost vyplývající z nesprávného použití nebo jakéhokoli jiného použití, než je uvedeno v tomto návodu.
- Doporučujeme vám ponechat si původní krabici a obal, protože naše bezplatná služba nepokrývá žádné škody způsobené nevhodným zabalením produktu, když jej pošlete zpět do autorizovaného servisního střediska.
- Používání příslušenství, které nedoporučuje nebo nedodává výrobce spotřebiče, může způsobit riziko požáru, úrazu elektrickým proudem nebo poranění osob.



Nebezpečí pro děti

- Tento spotřebič může být používán dětmi staršími 8 let a osobami s omezenými fyzickými, smyslovými nebo mentálními schopnostmi, nebo bez dostatečných zkušeností a znalostí, pokud jsou pod dozorem nebo byly poučeny o bezpečném používání spotřebiče a pochopily z toho vyplývající nebezpečí.
- Děti musí být neustále pod dozorem, aby si nehrály se spotřebičem nebo jeho komponenty.
- Spotřebič a napájecí kabel vždy uchovávejte mimo dosah dětí, když je spotřebič připojený k elektrické síti a také v průběhu fáze chlazení po použití.
- Čištění a údržba by neměla být prováděna dětmi mladšími 8 let a staršími dětmi bez dozoru.
- Spotřebič umístěte tak, aby děti nemohly dosáhnout na horké části.
- Nenechávejte obalové materiály v dosahu dětí, protože představují nebezpečí.
- Nenechávejte napájecí kabel na místě, kde by jej mohlo uchopit dítě.
- V případě likvidace starého spotřebiče jej znefunkčňte odříznutím napájecího kabelu. Také se doporučuje znefunkčnit všechny potenciálně nebezpečné části včetně napájecího kabelu, aby se zabránilo poranění osob. Nedovolte dětem, aby si hrály se spotřebičem nebo jeho komponenty.



Nebezpečí popálení

- Během provozu spotřebiče a několik minut po jeho vypnutí se nedotýkejte kovových částí, horké vody nebo páry, protože by to mohlo způsobit popáleniny.



- Proud páry nikdy nesměřujte na části těla, domácí zvířata, rostliny nebo na jemné předměty.
 - Proud páry nikdy nesměřujte na zařízení s elektrickými komponenty (například do trouby).
 - Před odstraněním hadříku z parní hlavice odpojte napájecí kabel ze zásuvky. Počkejte alespoň 5 minut, než parní hlava a utěrka dobře vychladnou.
- Když spotřebič nepoužíváte, odpojte jej ze zásuvky a nechte jej vychladnout před vkládáním nebo vyjímáním jednotlivých částí nebo před jeho čištěním.



Nebezpečí z elektrické energie

- Před připojením spotřebiče k elektrické síti se ujistěte, že napětí na výrobním štítku odpovídá napětí domácí elektrické sítě.
- Spotřebič vždy připojte do uzemněné elektrické zásuvky.
- Používání nástavců, které nebyly schváleny výrobcem, může způsobit poškození majetku a poranění osob.
- Nepoužívejte prodlužovací kabely nebo elektrické zásuvky s nedostatečnou proudovou zatížitelností.
- Neponořujte spotřebič do vody nebo jiných tekutin.
- Nepoužívejte přístroj s mokřýma rukama nebo naboso.
- Spotřebič nepoužívejte, je-li poškozen napájecí kabel nebo zástrčka, nebo je-li spotřebič vadný. Aby se předešlo jakékoli nehodě, veškeré opravy, včetně výměny napájecího kabelu, musí provést autorizované servisní středisko nebo vhodně kvalifikovaný personál.
- Spotřebič nesmí být používáno, pokud spadl, jsou-li na něm viditelné známky poškození nebo prosakuje voda.
- K téže zásuvce nepřipojujte žádná jiná zařízení s vysokým výkonem (jako jsou sporáky, žehličky, radiátory). Hrozí nebezpečí elektrického přetížení.
- Nekladte horké části spotřebiče na napájecí kabel.
- Nikdy netahejte za napájecí kabel nebo spotřebič, abyste odpojili zástrčku z elektrické zásuvky.

- Nenechávejte napájecí kabel proti ostrým částem.
- Dbejte na to, aby se napájecí kabel nedostal do kontaktu s horkými povrchy.
- V případě bouřky odpojte napájecí kabel z elektrické zásuvky.
- Nikdy si neovíjete kabel kolem ruky, když je spotřebič připojený k elektrické síti.



Varování - poškození materiálu

- Před použitím spotřebiče se ujistěte, zda jsou předměty, povrchy a látky, které se mají ošetřovat, odolné vůči vysoké teplotě páry nebo jsou s ní kompatibilní. V případě ošetření dlaždic nebo dřevěných povrchů, jemných tkanin (jako je kůže, hedvábí nebo samet) nebo syntetických tkanin se pokuste použít spotřebič předtím na skrytém místě nebo na vzorku, případně požádejte výrobce o informace o správných metodách čištění.
- Stěrku nepoužívejte, je-li ošetřovaný povrch studený. Jakýkoli teplotní šok by mohl způsobit jeho prasknutí. V ročních obdobích s obzvláště nízkými teplotami sklo přehřejte proudem páry po celé ploše, která se má upravovat, ze vzdálenosti asi 40 cm.
- Nepoužívejte spotřebič na povrchy ošetřené voskem. Vosk by byl odstraněn působením tepla a páry.
- Nepoužívejte spotřebič na propustných površích nebo na površích z neošetřeného dřeva.
- Nenechávejte spotřebič zapnutý delší dobu na jakémkoli dřevěném povrchu: dřevo by mohlo nabobtnat.
- Při prvním použití nebo po delším období nepoužívání nasměrujte proud páry do nádoby, abyste odstranili přebytečnou vodu.
- Parní hlavici nepoužívejte na skleněné povrchy.
- Nepoužívejte spotřebič bez utěrky nebo je-li utěrka opotřebovaná. Hrozí nebezpečí poškození a poškrábání povrchů.
- Před použitím vždy odviňte napájecí kabel.
- Spotřebič nepoužívejte bez vody, protože by se mohlo poškodit čerpadlo. Pravidelně kontrolujte hladinu vody v nádržce.
- Nepoužívejte perlivou (sycenou) vodu. Pokud je voda z vodovodu mimořádně tvrdá (více než 20 °F), použijte směs 50 % vody z vodovodu a 50 % demineralizované vody.

- Nikdy nepoužívejte rozpouštědla, která mohou poškodit plastové části.
- Nenalévejte do nádržky prostředky na odstraňování vodního kamene, přísady nebo jiné parfémované látky. Hrozí tak zánik záruky.
- Před uskladněním spotřebiče vždy vytáhněte napájecí kabel z elektrické zásuvky. Počkejte, dokud spotřebič nevychladne a úplně vyprázdněte nádržku na vodu.
- Nenechávejte spotřebič vystavený povětrnostním vlivům (například dešti nebo slunci).
- Nepoužívejte spotřebič venku.
- Jakákoliv úprava provedená na tomto výrobku, která není výslovně povolena výrobcem, může vést ke ztrátě jeho bezpečného používání a může vést ke ztrátě záruky.
- Spotřebič nerozebírejte. Neexistují žádné vnitřní části k použití nebo čištění.



Nebezpečí vyplývající z jiných příčin

- Nepoužívejte spotřebič v uzavřených prostorách a v blízkosti výparů z olejových barev, rozpouštědel nebo hydroizolačních prostředků nebo hořlavých paliv nebo jiných toxických nebo výbušných výparů.
- Buďte obzvláště opatrní při používání spotřebiče pomocí žebříku.
- Před naplněním nádržky na vodu odpojte spotřebič z elektrické zásuvky.
- Spotřebič zapínejte pouze tehdy, když je v pracovní poloze.
- Nikdy nenechávejte spotřebič bez dozoru, když je připojen ke zdroji napájení.
- Pokud se spotřebič nepoužívá, i na krátkou dobu, vypněte jej a vždy vytáhněte napájecí kabel z elektrické zásuvky.
- Spotřebič skladujte uvnitř na chladném a suchém místě.



Pro správnou likvidaci výrobku dle platné evropské směrnice 2012/19/EU, si prosím přečtěte příbalový leták dodávaný spolu s výrobkem.

- **USCHOVEJTE SI TENTO NÁVOD PRO PŘÍPAD JEHO BUDOUCÍHO POUŽITÍ.**

POPIS SPOTŘEBIČE

A - Parní hlavice	J - Ovladač nastavení páry
B - Napájecí kabel + zástrčka	K - Indikátor zapnutí napájení
C - Trubice	L - Uchycení na suchý zip
D - Místo uchopení	M - Parní trysky
E - Rukojeť	N - Tlačítko pro uvolnění trubice
F - Háčky na uložení kabelu	O - Aktivační tlačítko sklopné trubice
G - Uzávěr nádržky na vodu	P - Filtr
H - Nádržka na vodu	Q - Odměrka
I - Tělo spotřebiče	R - Trychtýř

POPIS PŘÍSLUŠENSTVÍ

- 1 - Omyvatelné utěrky
- 2 - Příslušenství na koberce
- 3 - Nástavec/tryska
- 4 - Stěrka
- 5 - Nakloněná připojovací tryska
- 6 - Malý kulatý kartáček
- 7 - Velký kulatý kartáček
- 8 - Kartáček na spáry
- 9 - Stěrka/nástavec na tkaniny
- 10 - Utěrka na tkaniny

Identifikační údaje

Na štítku pod základnou spotřebiče jsou uvedeny následující identifikační údaje spotřebiče:

- výrobce a označení CE
- model (Mod.)
- sériové číslo (SN)
- napájecí napětí (V) a frekvence (Hz)
- spotřeba elektrické energie (W)
- telefonní číslo bezplatné pomoci

Při provádění objednávky v autorizovaných servisních střediscích, uveďte model a sériové číslo.

MONTÁŽ PŘÍSLUŠENSTVÍ

Odstraňte obalové materiály ze spotřebiče. Namontujte trubici (C) na tělo spotřebiče (I).

Nainstalujte tělo spotřebiče (I) na parní hlavici (A) (obr. 2). Spotřebič je správně sestavený, když uslyšíte „cvaknutí“ (obr. 3).

POKYNY PRO POUŽITÍ

- 1 Úplně rozviňte napájecí kabel.
- 2 Otevřete uzávěr nádržky na vodu (G).
- 3 Pomocí dodané odměrky (Q) a trychtýře (R) naplňte nádržku na vodu (H) 350 ml čerstvé neperlivé vody, což odpovídá jedné a půl odměrce (obr. 4).



Varování!

Nádržku naplňte dostatečně, abyste předešli provozu nasucho. NIKDY nenaplňujte nádržku s více než 350 ml vody.

Pokud je voda z vodovodu mimořádně tvrdá (více než 20 °F), použijte směs 50 % vody z vodovodu a 50 % demineralizované vody.

Pro prodloužení životnosti výrobku doporučujeme používat pouze demineralizovanou vodu.

- 4 Zavřete uzávěr nádržky na vodu.
- 5 Omyvatelnou utěrku (1) připevněte k suchým zipům (L) umístěným pod parní hlavici (obr. 5).



Varování!

Spotřebič nepoužívejte bez utěrky nebo je-li utěrka opotřebovaná. Před použitím spotřebiče se ujistěte, zda jsou předměty, povrchy a látky, které mají být ošetřovány odolné vůči vysoké teplotě páry nebo jsou s ní kompatibilní. V případě ošetřených dlaždic nebo dřevěných povrchů, jemných tkanin (jako je kůže, hedvábí nebo samet) nebo syntetických tkanin se pokuste použít spotřebič spíše na skrytém místě nebo na vzorku nebo si vyžádejte informace o správných metodách čištění do výrobce.

- 6 Zapojte zástrčku do elektrické zásuvky. Indikátor zapnutí (K) se automaticky rozsvítí, což znamená, že spotřebič je zapnutý a varná jednotka se začíná ohřívat. Po několika sekundách začne z parní hlavice vycházet pára.
- 7 Otočte ovladačem nastavení páry (J) na požadované množství páry (obr. 6).

Pro nejcitlivější povrchy, jako jsou parkety, dřevo nebo laminát, nastavte emisi páry na nižší úroveň. Pro povrchy vyžadující hloubkové čištění, jako je mramor, dlaždice nebo kámen, nastavte emisi páry na vyšší úroveň.

Před použitím spotřebiče se ujistěte, zda na podlaze nejsou zbytky prachu.

8 Posuňte spotřebič na podlahu (obr. 7).



Varování!

Spotřebič použijte v dobře osvětlených místnostech.

Necháte-li spotřebič během provozu stále na podlaze, může se objevit bělavý kroužek. Kroužek lze odstranit pomocí běžného odvláhovacího přípravku nebo pomocí několika kapek octa.

Pro usnadnění čištění těžko dostupných míst, například pod nábytkem, lze spotřebič používat vodorovně.

9 Stiskněte tlačítko aktivace sklopné trubice (O) (obr. 8).

10 Sklopte trubici a posuňte spotřebič po podlaze (obr. 9).

Jednou nohou pevně uchopte parní hlavici (A) a trubici (C) ručně dejte do svislé polohy, dokud neuslyšíte „cvaknutí“, abyste se vrátili k používání spotřebiče ve svislé poloze. Spotřebič neustále produkuje páru, dokud nespoteřebuje veškerou vodu v nádržce. Plná nádržka odpovídá přibližně 15–18 minutám nepřetržité páry. V případě, že je nádržka na vodu prázdná, spotřebič bude způsobovat vibrace a hlasitý zvuk. V tomto případě je třeba znovu naplnit nádržku na vodu.



Varování!

V průběhu používání neotáčejte parní hlavici naopak, abyste sundali utěrku. Hrozí nebezpečí popálení.

Před odlepením utěrky z parní hlavičky odpojte napájecí kabel z elektrické zásuvky.

Počkejte alespoň 5 minut, než parní hlavice a utěrka dobře vychladnou.

Utěrku můžete v průběhu používání odlepit, abyste ji opláchnuli.

- Otočte ovladač pro nastavení páry (J) do polohy „0“.
- Odpojte napájecí kabel z elektrické zásuvky.
- Uvolněte omyvatelnou utěrku (1) ze spojek na suchý zip (L) umístěných pod parní hlavicí (obr. 5).

Plnění varné jednotky během používání

Nádržku na vodu lze naplnit během používání v případě, že v ní dojde voda.

- 1 Otočte ovladač pro nastavení páry (J) do polohy „0“.
- 2 Odpojte napájecí kabel z elektrické zásuvky.
- 3 Otevřete uzávěr nádržky na vodu (G).
- 4 Pomocí dodané odměrky (Q) a nálevky (R) naplňte nádržku na vodu (H) 350 ml čerstvé neperlivé vody, což odpovídá jedné a půl odměrce (obr. 4).
- 5 Zavřete uzávěr nádržky na vodu.

Po použití

- 1 Otočte ovladač pro nastavení páry (J) do polohy „0“.
- 2 Odpojte napájecí kabel z elektrické zásuvky.
- 3 Úplně vyprázdněte nádržku na vodu, abyste zabránili stagnaci vody, která by mohla tvořit vodní kámen (obr. 10).

Chcete-li odstranit zbytky vody z nádržky, postupujte podle následujících kroků:

- Zapojte zástrčku do elektrické zásuvky. Indikátor zapnutí (K) se automaticky rozsvítí.
- Otočte ovladač pro nastavení páry (J) ve směru hodinových ručiček.
- Vypouštějte páru, dokud nespoteřebujete veškerou vodu v nádržce.



Varování!

Před odlepením utěrky z parní hlavičky odpojte napájecí kabel z elektrické zásuvky.

Počkejte alespoň 5 minut, než parní hlavička a utěrka dobře vychladnou.

- 4 Uvolněte omyvatelnou utěrku (1) ze spojku na suchý zip (L) umístěných pod parní hlavičkou (obr. 5).
- 5 Nakloňte spotřebič dopředu, dokud neuslyšíte „cvaknutí“, čímž se spoj na parní hlavičku uzamkne (obr. 11).
- 6 Naviňte napájecí kabel na dva háčky pro uložení kabelu (F) (obr. 12).
- 7 Nechte spotřebič v klidu ve vertikální poloze.



Varování!

Uzamkněte spojku na parní hlavičce, dokud nebude spotřebič stabilně ve vertikální poloze.

- 8 Spotřebič umístěte na suché místo a mimo dosah dětí.

POUŽITÍ PŘÍSLUŠENSTVÍ

Pro usnadnění používání příslušenství stiskněte tlačítko uvolnění trubice (N) a vyjměte trubici z těla spotřebiče. Díky rukojeti umístěné na těle spotřebiče lze spotřebič jednoduše používat v úzkých prostorech.



Varování!

Před instalací nebo odpojením příslušenství odpojte napájecí kabel z elektrické zásuvky a počkejte, až spotřebič zcela vychladne.

Příslušenství na koberce (2)

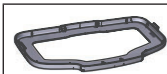

Toto příslušenství je užitečné zejména pro čištění koberců a podobných měkkých povrchů.

- 1 Položte příslušenství na koberce na parní hlavici bez upevnění utěrky tak, aby se plochá část dotýkala podlahy (obr. 13).
- 2 Jemným zatlačením na parní hlavici ji zasuňte do příslušenství na koberce (obr. 14).
- 3 Po použití zatlačte na příslušenství na koberce pomocí nohy a vyjměte jej.



Varování!

Nepoužívejte příslušenství na koberce na tvrdých površích.

Nástavec/tryska (3) a další příslušenství

Abyste mohli použít menší příslušenství, vyjměte parní hlavu (A) a použijte prodlužovací nástavec/trysku (3).

- 1 Mírným tlakem vytáhněte parní hlavici z těla spotřebiče.
- 2 Nainstalujte nástavec/trysku (3) na spoj těla spotřebiče (I). Spotřebič je správně sestavený, když uslyšíte „cvaknutí“ (obr. 15).
- 3 Vložte jedno z příslušenství na koncovou stranu nástavce/trysky (obr. 16). Menší příslušenství lze instalovat na nástavec/trysku pouze v jednom směru.
- 4 Otáčejte příslušenstvím, dokud nebude symbol šipky zobrazený na příslušenství zarovnan se symbolem šipky zobrazeným na nástavci/trysce (obr. 17).
- 5 Přesuňte spotřebič na požadovaná místa (obr. 18).

Spotřebič je vybaven různým příslušenstvím, které se používá spolu s nástavcem/tryskou:

	<p>Nástavec/ tryska (3)</p>	<p>Toto příslušenství pomáhá při důkladném čištění všech povrchů, na kterých se usazuje nejodolnější špína, jako jsou dřezy, plynové sporáky, digestoře a všechna ta těžko dostupná místa.</p>
	<p>Stěrka (4)</p>	<p>Toto příslušenství je ideální pro seškrábání a odstranění nečistot a zbytků mastnoty z povrchů.</p>
	<p>Nakloněná připojovací tryska (5)</p>	<p>Toto příslušenství pomáhá s jednoduchou a rychlou dezinfekcí a čištěním obtížně dostupných míst, jako jsou radiátory, žaluzie a koupelňová zařízení.</p>
	<p>Malý kulatý kartáček (6)</p>	<p>Toto příslušenství pomáhá při odstraňování nejodolnějších usazenin, jako jsou ty, které se tvoří na sporácích nebo grilech.</p>
	<p>Velký kulatý kartáček (7)</p>	<p>Toto příslušenství lze použít i k čištění a odstraňování zbytků vodního kamene z koupelňové armatury, umyvadel, sprch nebo van.</p>
	<p>Kartáček na spáry (8)</p>	<p>Toto příslušenství je obzvláště užitečné pro čištění mezer mezi dlaždicemi, hladkými i drsnými.</p>

Stěrka/nástavec na tkaniny (9) a utěrka na tkaniny (10)

- 1 Mírným tlakem vytáhněte parní hlavici z těla spotřebiče.
- 2 Nainstalujte nástavec/trysku (3) na spoj těla spotřebiče (I).
- 3 Nasuňte stěrku/nástavec na tkaniny (9) na koncovou stranu nástavce/trysky. Spotřebič je správně smontován, když uslyšíte „cvaknutí“ (obr. 19).

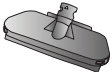
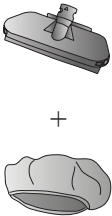
	Stěrka/ nástavec na tkaniny (9)	Toto příslušenství je obzvláště užitečné pro čištění oken, zrcadel, sprchových koutů.
	Stěrka/ nástavec na tkaniny (9) + utěrka na tkaniny (10)	Toto příslušenství je obzvláště užitečné pro odstranění záhybů z pohovek, ubrusů a oděvů.

Nalepte utěrku na tkaniny (10) kolem stěrky/příslušenství na tkaniny (9), abyste ji mohli použít jako nástavec na tkaniny (obr. 20).

ČIŠTĚNÍ A ÚDRŽBA



Varování!

Před jakýmkoli čištěním odpojte napájecí kabel z elektrické zásuvky a počkejte, dokud spotřebič zcela nevychladne.



Varování!

Spotřebič nikdy neponořujte do vody nebo jiných tekutin.



Varování!

Nepoužívejte abrazivní čisticí prostředky. Nenálevejte do nádržky na vodu prostředky na odstraňování vodního kamene, přísady nebo jiné parfémované látky. Hrozí tak konec záruky.

Čištění spotřebiče

Po každém použití odpojte napájecí kabel z elektrické zásuvky a zcela vyprázdněte nádržku na vodu, abyste zabránili stagnaci vody, která by mohla podpořit tvorbu vodního kamene.

Plastové díly čistěte vlhkým, jemným hadříkem a osušte je suchým hadříkem. Při čištění omyvatelné utěrky postupujte podle pokynů uvedených na štítku.

Filtr (P) pomáhá odstraňovat nečistoty ve vodě. Doporučuje se vyměnit jednou ročně, podle frekvence používání spotřebiče.

Filtr omyjte pod tekoucí vodou.

Po umytí nebo výměně se ujistěte, zda je filtr (P) správně nainstalován na svém místě. V opačném případě spotřebič neprodukuje páru.

Pravidelné čištění zajistí, že spotřebič bude účinný delší časové období, čímž se výrazně sníží možná tvorba vodního kamene.

Odstraňování vodního kamene

Na poškození způsobené vodním kamenem se nevztahuje záruka.

Odstraňování vodního kamene proveďte jednou za 3 měsíce. Pokud je použitá voda velmi tvrdá a vápenatá, proveďte odstraňování vodního kamene jednou za měsíc.

V případě poruchy spotřebiče v důsledku častého používání tvrdé a vápenaté vody proveďte odstraňování vodního kamene.



Varování!

Odstraňování vodního kamene provádějte ve větrané místnosti. Při odstraňování vodního kamene aplikujte páru na odolný povrch nebo na omyvatelnou utěrku. Nevdechujte výpary, které vznikají v průběhu procesu odstraňování vodního kamene.

- 1 Odpojte napájecí kabel z elektrické zásuvky.
- 2 Otevřete uzávěr nádržky na vodu (G).
- 3 Naplňte nádržku na vodu směsí 1/3 bílého octa a 2/3 čerstvé, čisté vody.
- 4 Spotřebič umístěte tak, aby se pára nevypouštěla na žádný předmět nebo povrch.
- 5 Připojte zástrčku do elektrické zásuvky. Indikátor zapnutí (K) se automaticky rozsvítí, což znamená, že spotřebič je zapnutý a varná jednotka začíná ohřívat.
- 6 Nechte spotřebič v provozu alespoň jednu minutu.

- 7 Otočte ovladač pro nastavení páry (J) do polohy „0“.
 - 8 Nechte spotřebič minutu vypnut.
Opakujte, dokud nezaznamenáte uvolňování páry.
Nechte veškerou páru vycházet, dokud v nádržce nezůstane žádný roztok.
V případě potřeby tento postup zopakujte.
 - 9 Odpojte napájecí kabel z elektrické zásuvky.
 - 10 Naplňte nádržku čerstvou, čistou vodou. Opláchněte a vyprázdněte.
 - 11 Pomocí dodané odměrky (Q) a nálevky (R) naplňte nádržku na vodu (H) 350 ml čerstvé neperlivé vody, což odpovídá jedné a půl odměrce (obr. 4).
 - 12 Připojte zástrčku do elektrické zásuvky. Indikátor zapnutí (K) se automaticky rozsvítí.
 - 13 Otočte ovladač pro nastavení páry (J) ve směru hodinových ručiček.
 - 14 Produkuje páru, dokud nespotebujete veškerou vodu v nádržce. Pokud je to nutné, zopakujte tento postup, dokud z parních kanálků nevidíte zbytky vodního kamene.
- Ponořte příslušenství do roztoku s vodou a octem, abyste odstranili všechny zbytky vodního kamene. Nasadte příslušenství na spotřebič a vypusťte páru.

ODSTRANĚNÍ MOŽNÝCH PROBLÉMŮ



Varování!

V případě provozních poruch a elektrických poruch spotřebič ihned vypněte. Odpojte napájecí kabel z elektrické zásuvky. Počkejte, až spotřebič vychladne.

PROBLÉMY	PŘÍČINY	ŘEŠENÍ
Indikátor napájení nesvítí.	Spotřebič není připojen k elektrické síti.	Zkontrolujte, zda je zástrčka správně zasunuta do elektrické zásuvky. Zkontrolujte, zda je v napájecím vedení elektrický proud. Zkuste připojit zástrčku do jiné elektrické zásuvky. Pokud problém přetrvává, kontaktujte autorizované servisní středisko.
Z trysek nevychází žádná pára.	Spotřebič není připraven k použití.	Počkejte několik sekund, aby se mohla připravit pára.
	Nedostatek vody v nádržce.	Pomocí dodané odměrky (Q) a nálevky (R) naplňte nádržku na vodu (H) 350 ml čerstvé neperlivé vody, což odpovídá jedné a půl odměrce (obr. 4).
	Otvory pro výstup páry mohou být ucpané vodním kamenem.	Odstraňte vodní kámen. Pokud problém přetrvává, kontaktujte autorizované servisní středisko.
	Filtr (P) není správně nainstalován ve svém místě.	Ujistěte se, zda je filtr správně nainstalován na svém místě. Pokud problém přetrvává, kontaktujte autorizované servisní středisko.
Neočekávané zvýšení hladiny hluku čerpadla.	Nedostatek vody v nádržce.	Vypněte spotřebič. Pomocí dodané odměrky (Q) a nálevky (R) naplňte nádržku na vodu (H) 350 ml čerstvé neperlivé vody, což odpovídá jedné a půl odměrce (obr. 4).
Únik vody z trysek.	Možné zbytky kondenzátu v parním potrubí.	Otáčejte ovladačem pro vypouštění páry, dokud neuvidíte, že vychází pára. Pod parní hlavici položte měkkou tkaninu, abyste zabránili navlhčení podlahy. Pokud voda nadále vytéká, vypněte spotřebič. Počkejte alespoň 5 minut, dokud parní hlavice a tkanina dobře nevychladnou. Zkuste to znovu. Pokud problém přetrvává, kontaktujte autorizované servisní středisko.

Informace pro uživatele k likvidaci elektrických a elektronických zařízení (domácnosti)



Tento symbol na produktech anebo v průvodních dokumentech znamená, že použité elektrické a elektronické výrobky nesmí být přidány do běžného komunálního odpadu.

Ke správné likvidaci, obnově a recyklaci doručte tyto výrobky na určená sběrná místa, kde budou přijata zdarma. Alternativně v některých zemích můžete vrátit své výrobky místnímu prodejci při koupi ekvivalentního nového produktu. Správnou likvidací tohoto produktu pomůžete zachovat cenné přírodní zdroje a napomáháte prevenci potenciálních negativních dopadů na životní prostředí a lidské zdraví, což by mohly být důsledky nesprávné likvidace odpadů. Další podrobnosti si vyžádejte od místního úřadu nebo nejbližšího sběrného místa. Při nesprávné likvidaci tohoto druhu odpadu mohou být v souladu s národními předpisy uděleny pokuty.

Pro podnikové uživatele v zemích Evropské unie

Chcete-li likvidovat elektrická a elektronická zařízení, vyžádejte si potřebné informace od svého prodejce nebo dodavatele.

Informace k likvidaci v ostatních zemích mimo Evropskou unii

Tento symbol je platný jen v Evropské unii.

Chcete-li tento výrobek zlikvidovat, vyžádejte si potřebné informace o správném způsobu likvidace od místních úřadů nebo od svého prodejce.

Výhradní dovozce a distributor pro ČR:

DSI Czech, spol. s.r.o.
Pernerova 35a
186 00 Praha 8 – Karlín
Česká republika
Tel: + 420 225 386 130