

CS **Návod k použití** 2  
Bubnová sušička  
SK **Návod na používanie** 28  
Sušička

LAVATHERM 97689IH3



 **AEG**  
perfekt in form und funktion

## OBSAH

1. BEZPEČNOSTNÍ INFORMACE.....	3
2. BEZPEČNOSTNÍ POKYNY.....	5
3. POPIS SPOTŘEBIČE.....	7
4. PŘÍSLUŠENSTVÍ.....	8
5. OVLÁDACÍ PANEL.....	9
6. TABULKA PROGRAMŮ.....	11
7. FUNKCE.....	15
8. PŘED PRVNÍM POUŽITÍM.....	16
9. DENNÍ POUŽÍVÁNÍ.....	17
10. TIPY A RADY.....	19
11. ČIŠTĚNÍ A ÚDRŽBA.....	21
12. ODSTRAŇOVÁNÍ ZÁVAD.....	24
13. TECHNICKÉ ÚDAJE.....	25
14. INSTALACE.....	26

## PRO DOKONALÉ VÝSLEDKY

Děkujeme vám, že jste si zvolili výrobek značky AEG. Aby vám bezchybně sloužil mnoho let, vyrobili jsme jej s pomocí inovativních technologií, které usnadňují život, a vybavili jsme jej funkcemi, které u obyčejných spotřebičů nenajdete. Stačí věnovat pár minut čtení a zjistíte, jak z něho získat co nejvíce.

**Navštivte naše stránky ohledně:**



Rady ohledně používání, brožury, poradce při potížích, servisních informací:  
**[www.aeg.com](http://www.aeg.com)**



Registrace vašeho spotřebiče, kterou získáte lepší servis:  
**[www.registreaeg.com](http://www.registreaeg.com)**



Nákupu příslušenství, spotřebního materiálu a originálních náhradních dílů pro váš spotřebič:  
**[www.aeg.com/shop](http://www.aeg.com/shop)**

## PÉČE O ZÁKAZNÍKY A SERVIS

Doporučujeme používat originální náhradní díly. Při kontaktu se servisním střediskem se ujistěte, že máte k dispozici následující údaje: Model, výrobní číslo (PNC), sériové číslo. Tyto informace jsou uvedeny na typovém štítku.

 Upozornění / Důležité bezpečnostní informace

 Všeobecné informace a rady

 Poznámky k ochraně životního prostředí

Změny vyhrazeny.

## 1. ⚠️ BEZPEČNOSTNÍ INFORMACE

Tento návod si pečlivě přečtěte ještě před instalací spotřebiče a jeho prvním použitím. Výrobce nezodpovídá za škody a zranění způsobená nesprávnou instalací či chybným používáním. Návod k použití vždy uchovávejte spolu se spotřebičem pro jeho budoucí použití.



- Přečtěte si přiložené pokyny.

### 1.1 Bezpečnost dětí a postižených osob



#### UPOZORNĚNÍ!

Hrozí nebezpečí udušení, úrazu nebo jiných trvalých následků.

- Tento spotřebič smí používat děti starší osmi let nebo osoby se sníženými fyzickými, smyslovými nebo duševními schopnostmi nebo osoby bez patřičných zkušeností a znalostí, pouze pokud tak činí pod dozorem nebo vedením, které zohledňuje bezpečný provoz spotřebiče, a pokud rozumí rizikům spojeným s provozem spotřebiče.
- Nenechte děti hrát si se spotřebičem.
- Děti mladší tří let bez stálého dozoru držte z dosahu spotřebiče.
- Všechny obaly uschovejte z dosahu dětí.
- Všechny prací prostředky uschovejte z dosahu dětí.
- Jsou-li dvířka spotřebiče otevřená, nedovolte dětem a domácím zvířatům, aby se k němu přibližovaly.
- Pokud je spotřebič vybaven dětskou bezpečnostní pojistkou, doporučuje se ji aktivovat.
- Čištění a uživatelskou údržbu spotřebiče by neměly provádět děti bez dozoru.

### 1.2 Všeobecné bezpečnostní informace

- Neměňte technické parametry tohoto spotřebiče.
- Je-li bubnová sušička umístěná na pračce, použijte speciální spojovací soupravu. Spojovací soupravu,

dostupnou u vašeho autorizovaného prodejce, lze použít pouze u spotřebiče uvedeného v pokynech dodaných spolu s příslušenstvím. Před instalací si je pečlivě přečtěte (viz instalační leták).

- Tento spotřebič lze nainstalovat jako volně stojící nebo jej lze umístit pod kuchyňskou desku se správným volným prostorem (viz instalační leták).
- Spotřebič neinstalujte za zamykatelné dveře, posuvné dveře a dveře se závěsem na opačné straně, kde by dvířka spotřebiče nešla zcela otevřít.
- Větrací otvory umístěné vespod spotřebiče (jsou-li součástí spotřebiče) nesmí být zakryté kobercem.
- Síťovou zástrčku zapojte do síťové zásuvky až na konci instalace spotřebiče. Po instalaci musí zůstat síťová zástrčka nadále dostupná.
- Zajistěte správnou ventilaci, která brání zpětnému toku plynů ze spotřebičů spalujících jiná paliva včetně otevřených topenišť do místnosti.
- Odvětrávání se nesmí odvádět do kouřovodu určeného k odvádění spalin ze spotřebičů spalujících plyny nebo jiná paliva. (podle situace)
- Jestliže je poškozený přívodní kabel, smí ho vyměnit pouze výrobce, autorizované servisní středisko nebo osoba s podobnou příslušnou kvalifikací, jinak by mohlo dojít k úrazu.
- Dodržujte maximální náplň 8 kg (viz část „Tabulka programů“).
- Nepoužívejte spotřebič, pokud byly k čištění použity průmyslové chemikálie.
- Setřete vlákna, která se nahromadila kolem spotřebiče.
- Nespouštějte spotřebič bez filtru. Před a po každém použití vyčistěte filtr na vlákna.
- Nevyprané prádlo v bubnové sušičce nesušte.
- Prádlo znečištěné látkami jako jedlý olej, aceton, alkohol, benzín, petrolej, odstraňovače skvrn, terpentýn nebo odstraňovače vosku je nutné nejprve

vyprat v horké vodě s velkým množstvím pracího prostředku, a teprve pak sušit v bubnové sušičce.

- V bubnové sušičce se nesmějí sušit předměty z pěnové pryže (latexové pěny), koupací čepice, nepromokavé tkaniny, oděvy s gumovou vložkou nebo oděvy či polštáře s vycpávkami z pěnové pryže.
- Avivážní přípravky nebo podobné prostředky je nutné používat podle pokynů jejich výrobce.
- Z kapes vyjměte všechny předměty, jako např. zapalovače nebo zápalky.
- Pokud zastavíte bubnovou sušičku před koncem sušicího cyklu, musíte všechno prádlo rychle vyjmout a rozprostřít tak, aby se teplo mohlo rozptýlit.
- Závěrečná část cyklu v sušičce probíhá bez ohřevu (zchlazovací cyklus) a tím je zajištěno ponechání prádla v teplotě, která prádlo nepoškodí.
- Před čištěním nebo údržbou spotřebič vždy vypněte a vytáhněte síťovou zástrčku ze zásuvky.

## 2. BEZPEČNOSTNÍ POKYNY

### 2.1 Instalace

- Odstraňte veškerý obalový materiál.
- Poškozený spotřebič neinstalujte ani nepoužívejte.
- Řiďte se pokyny k instalaci dodanými spolu s tímto spotřebičem.
- Při přemísťování spotřebiče buďte vždy opatrní, protože je těžký. Vždy noste ochranné rukavice.
- Neinstalujte nebo nepoužívejte spotřebič tam, kde může teplota klesnout pod 5 °C nebo nad 35 °C.
- Ujistěte se, že podlaha, na které instalujete spotřebič, je plochá, stabilní, odolná proti teplu a čistá.
- Zkontrolujte, zda mezi spotřebičem a podlahou může proudit vzduch.
- Spotřebič vždy přesunujte ve vzpřímené poloze.
- Zadní stěna spotřebiče musí být umístěna směrem ke zdi.
- Když spotřebič umístíte na konečné místo, pomocí vodováhy zkontrolujte, zda je zcela vypořádná. Jestliže ne, seřídte nožičky podle potřeby.

### 2.2 Připojení k elektrické síti



#### UPOZORNĚNÍ!

Hrozí nebezpečí požáru nebo úrazu elektrickým proudem.

- Spotřebič musí být uzemněn.
- Zkontrolujte, zda údaje o napájení na typovém štítku souhlasí s parametry elektrické sítě. Pokud tomu tak není, obraťte se na kvalifikovaného elektrikáře.
- Vždy používejte správně instalovanou síťovou zásuvku s ochranou proti úrazu elektrickým proudem.
- Nepoužívejte rozbočovací zástrčky ani prodlužovací kabely.
- Neodpojujte spotřebič ze zásuvky tahem za kabel. Vždy tahejte za zástrčku.
- Nedotýkejte se napájecího kabelu či síťové zástrčky mokřýma rukama.
- Pouze pro Velkou Británii a Irsko. Spotřebič je vybaven 13A síťovou zástrčkou. Je-li nutné vyměnit pojistku

- v síťové zástrčce, použijte 13A pojistku ASTA (BS 1362).
- Tento spotřebič je v souladu se směrnicemi EHS.

## 2.3 Použití



### UPOZORNĚNÍ!

Hrozí nebezpečí poranění, zásahu elektrickým proudem, požáru nebo poškození spotřebiče.

- Tento spotřebič používejte pouze v domácnosti.
- Nesušte poškozené kusy oblečení, které obsahují vycpávky nebo výplně.
- Sušte pouze tkaniny vhodné pro sušení v bubnové sušičce. Dodržujte pokyny na etiketách oděvů.
- Pokud jste vyprali prádlo s pomocí odstraňovače skvrn, před spuštěním sušičky proveďte dodatečný cyklus máchání.
- Kondenzovanou či destilovanou vodu nepijte ani ji nepoužívejte k vaření pokrmů. Může lidem či zvířatům způsobit zdravotní potíže.
- Na otevřená dvířka si nesedějte, ani si na ně nestoupejte.
- Promočené oděvy v bubnové sušičce nesušte.

## 2.4 Vnitřní osvětlení



### UPOZORNĚNÍ!

Nebezpečí úrazu.

- Viditelné záření LED, nedívejte se přímo do světelného paprsku.
- V tomto spotřebiči se používají speciální či halogenové žárovky pouze pro použití v domácích spotřebičích. Nepoužívejte je pro osvětlení domácnosti.

- Pokud je potřeba vnitřní osvětlení vyměnit, kontaktujte autorizované servisní středisko.

## 2.5 Čištění a údržba



### UPOZORNĚNÍ!

Hrozí nebezpečí poranění nebo poškození spotřebiče.

- K čištění spotřebiče nepoužívejte proud vody nebo páru.
- Vyčistěte spotřebič vlhkým měkkým hadrem. Používejte pouze neutrální mycí prostředky. Nepoužívejte prostředky s drsnými částicemi, drátěnky, rozpouštědla nebo kovové předměty.

## 2.6 Kompresor



### UPOZORNĚNÍ!

Hrozí nebezpečí poškození spotřebiče.

- Kompresor a přidružený systém je u bubnových sušiček naplněn speciálním prostředkem bez fluorochloro- halogenovaných uhlovodíků. Systém musí zůstat těsný. Poškození systému může vést k úniku.

## 2.7 Likvidace



### UPOZORNĚNÍ!

Hrozí nebezpečí úrazu či udušení.

- Odpojte spotřebič od elektrické sítě.
- Odřízněte a vyhod'te síťový kabel.
- Odstraňte dveřní západku, abyste zabránili uvěznění dětí a domácích zvířat ve spotřebiči.

### 3. POPIS SPOTŘEBIČE

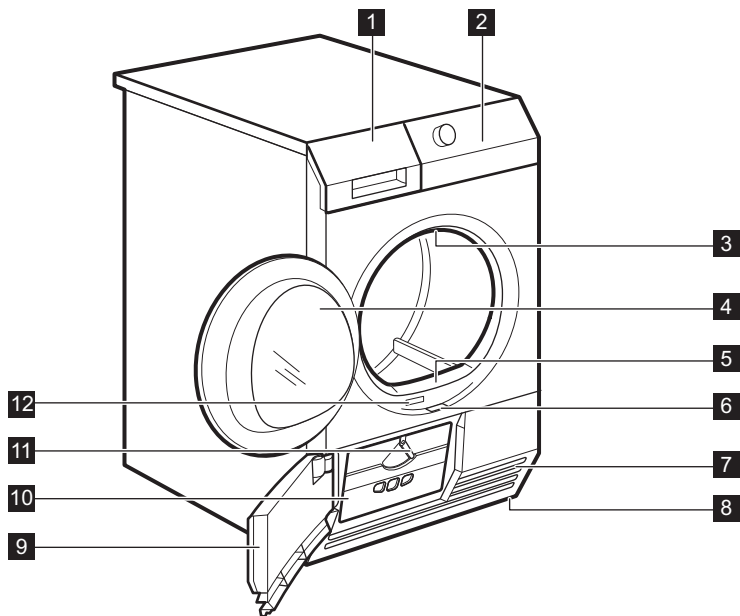

- |   |  |
|---|--|
| <b>1</b> Nádržka na vodu                            | <b>7</b> Otvory pro proudění vzduchu           |
| <b>2</b> Ovládací panel                             | <b>8</b> Seřiditelné nožičky                   |
| <b>3</b> Vnitřní osvětlení                          | <b>9</b> Dvíčka výměníku tepla                 |
| <b>4</b> Dvíčka spotřebiče                          | <b>10</b> Kryt výměníku tepla                  |
| <b>5</b> Filtr                                      | <b>11</b> Jistící knoflík krytu výměníku tepla |
| <b>6</b> Tlačítko k otevírání dvířek výměníku tepla | <b>12</b> Typový štítek                        |



Plnicí dvířka může uživatel namontovat na protilehlé straně. Lze tak usnadnit vkládání a vyjímání prádla, pokud při instalaci spotřebiče existují prostorová omezení (viz samostatný leták).

## 4. PŘÍSLUŠENSTVÍ

### 4.1 Spojovací sada

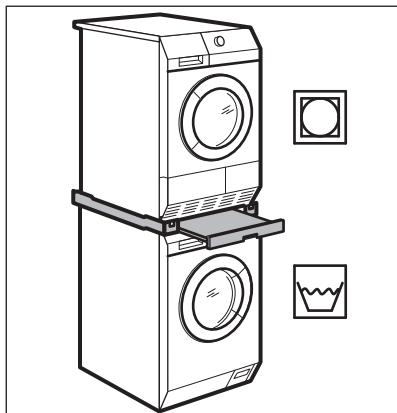

Název příslušenství: SKP11, STA8, STA9

Dostupné u vašeho autorizovaného prodejce.

Spojovací sadu lze použít pouze s pračkami uvedenými v letáku. Viz příložený leták.

Pozorně si přečtěte pokyny dodané spolu s příslušenstvím.

### 4.2 Vypouštěcí sada

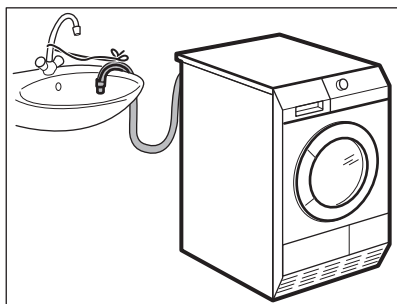

Název příslušenství: DK11.

K dostání u vašeho autorizovaného prodejce (lze připojit k některým typům bubnových sušiček)

Příslušenství pro průběžné vypouštění kondenzované vody do dřezu, sifonu, odpadu, atd. Po instalaci se nádržka na

vodu vypouští automaticky. Nádržka na vodu musí zůstat ve spotřebiči.

Instalovaná hadice musí být umístěná ve výšce minimálně 50 cm a maximálně 1 m od úrovně podlahy. Na hadici nemůže být oblouk. V případě potřeby hadici zkratíte.

Pozorně si přečtěte pokyny dodané spolu s příslušenstvím.

### 4.3 Podstavec se zásuvkou

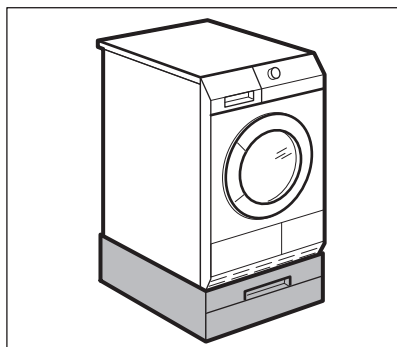

Název příslušenství: PDSTP10.

Dostupné u vašeho autorizovaného prodejce.

Slouží k umístění spotřebiče výše pro snazší plnění a vyjímání prádla.

Zásuvku lze použít k uložení prádla např.: ručníky, čisticí prostředky a dále.

Pozorně si přečtěte pokyny dodané spolu s příslušenstvím.

### 4.4 Sušák

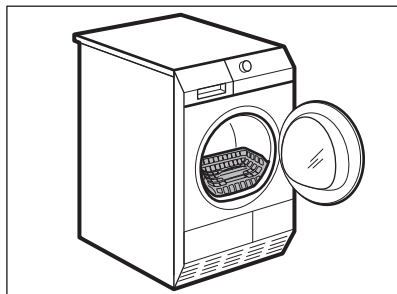

Název příslušenství: RA5, RA6, RA11, RA12.



K dostání u vašeho autorizovaného prodejce ( lze připojit k některým typům bubnových sušiček). Ohledně kompatibility příslušenství s vaším spotřebičem se obraťte na prodejce nebo webové stránky.

- sportovní obuv
  - vlnu
  - měkké hračky
  - dámské prádlo
- Pozorně si přečtete pokyny dodané spolu s příslušenstvím.

Doplňkový sušák umožňuje bezpečně sušit v bubnové sušičce:

## 5. OVLÁDACÍ PANEĽ

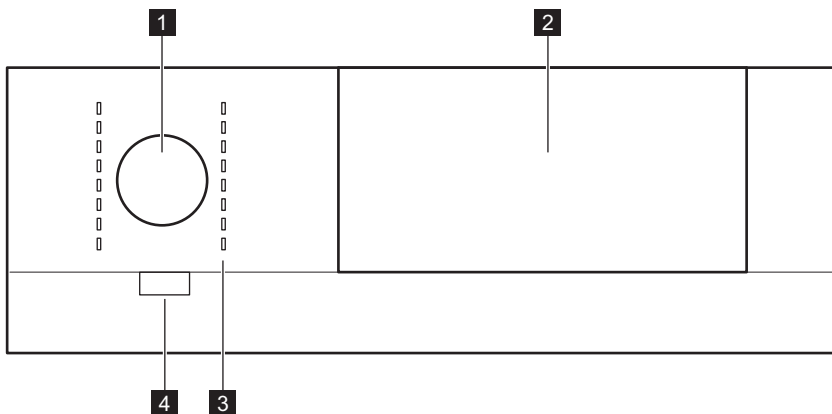

- 1** Volič programu
- 2** Dotykový panel s displejem
- 3** Kontrolky programů
- 4** Tlačítko Zapnuto/Vypnuto s **Automatické vypnutí funkce**

### 5.1 Dotykový panel

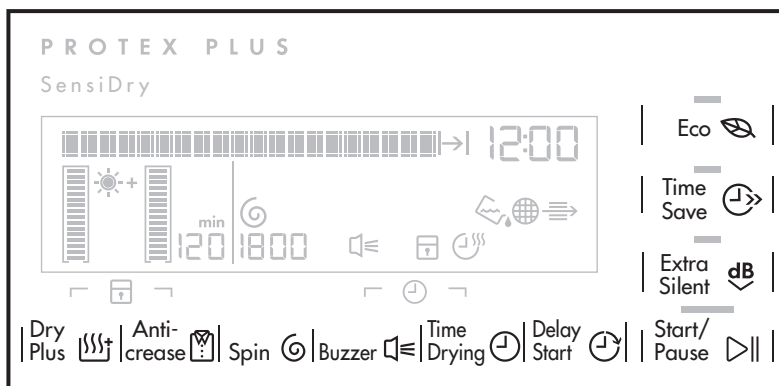

Jako alternativa k tlačítkům se musíte při nastavování funkce dotknout oblasti s jejím názvem. Každá oblast mezi vertikálními značkami *snímá* prsty uživatele.



Přesné volby docílíte, když se dotknete středu oblasti mezi vertikálními značkami. Při nastavování funkce na dotykovém panelu nenoste rukavice. Dbejte na to, aby byl panel čistý a suchý.

## 5.2 Displej

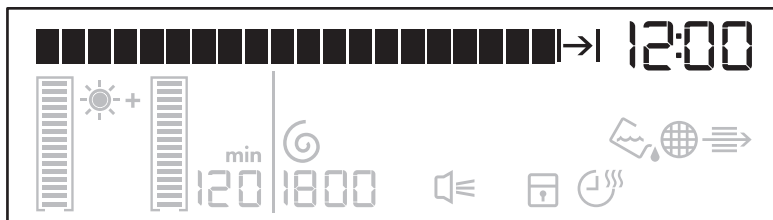

Symbol na displeji	Popis symbolů
Time of day	textový řádek
12 : 00	hodiny
>12.00	ukazatel délky programu
->16 : 20	odhadovaná hodina konce programu
->16 : 30	odhadovaná hodina konce časovaného programu interval časového programu 10 min – 120min.
->16 : 50	odhadovaná hodina konce programu s odloženým startem interval odloženého startu 30 min – 20 hod.

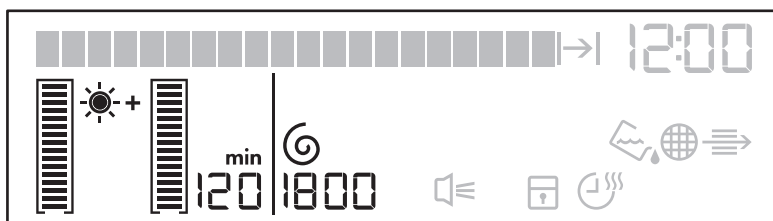

Symbol na displeji	Popis symbolů
	extra suchost prádla: výchozí, střední, maximální



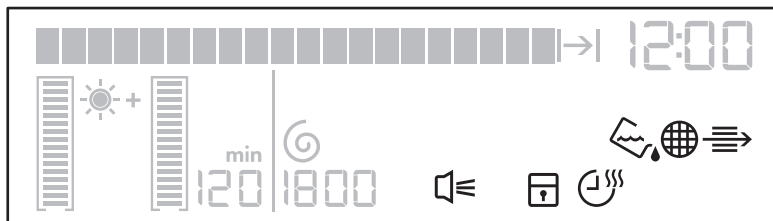



































Symbol na displeji	Popis symbolů
	délka fáze proti zmačkání: výchozí, interval (30 - 120 min.)
	prádlo odstředěno při: 800 — 1 800 ot/min výchozí



























Symbol na displeji	Popis symbolů
	bzučák je zapnutý
	dětská bezpečnostní pojistka je zapnutá
	funkce času sušení je zapnutá
	ukazatel: <i>vypusťte nádržku na vodu</i>
	ukazatel: <i>vyčistěte filtr</i>
	ukazatel: <i>proved'te kontrolu výměníku tepla</i>

## 6. TABULKA PROGRAMŮ

Programy	Náplň <sup>1)</sup>	Vlastnosti / Značka tkaniny
	<b>Bavlna</b>	
Extra suchá	<b>8 kg</b>	Stupeň sušení: extra suchý. /
Suchá  2)3)	<b>8 kg</b>	Stupeň sušení: sušení k uložení. /
K žehlení <sup>2)</sup>	<b>8 kg</b>	Stupeň sušení: vhodné k žehlení. /

Programy	Náplň <sup>1)</sup>	Vlastnosti / Značka tkaniny
 Jeans	8 kg	K sušení oděvů pro volný čas jako džíny, mikiny, apod. z různě silných materiálů (např. u krku, na manžetách, ve švech). /   
 Ložní prádlo	3 kg	K sušení ložního prádla jako: jednoduchá a dvojitá prostěradla, povlaky na polštář, přehoz přes postel. /   
 Přikrývka	3 kg	K sušení jedné či dvou prošívaných přikrývek a povlaků na polštář (s peřím, prachovým peřím nebo syntetickou výplní). /   
 Čas sušení	8 kg	S tímto programem můžete použít funkci Čas sušení a nastavit délku programu. /   
 Mix Extra krátký	3 kg	K sušení bavlněných a syntetických tkanin při nízké teplotě. /   
 <b>Syntetika</b>		
 Extra suchá	3,5 kg	Stupeň sušení: extra suchý. /   
 Suchá <sup>2)</sup>	3,5 kg	Stupeň sušení: sušení k uložení. /   
 K žehlení	3,5 kg	Stupeň sušení: vhodné k žehlení. /   
 Snadné žehlení	1 kg (nebo pět košil)	Snadno udržovatelné tkaniny, u kterých je zapotřebí minimum žehlení. Výsledky sušení se mohou lišit dle druhu tkaniny. Prádlo před vložením do spotřebiče protřepte. Po dokončení programu prádlo okamžitě vyjměte a rozložte na věšák. /   
 Outdoorové oblečení	2 kg	K sušení venkovního oblečení, pracovních oděvů, sportovního oblečení, plyšových tkanin, voděodolných a prodyšných bund, bund-blůz s odnímatelnou fleecovou vložkou nebo vnitřní termoizolací.
 Mikrofáze	2 kg	Sportovní oblečení, lehké a slabé tkaniny, mikrovlákno a polyester, které se nežehlí.



Programy 1)	Funkce						
	 Suše- ní plus	 Proti po- mačk- ání	 Odšťeďe- no počet otá-ček/ min	 Čas suše- ní	 Eco 2)	 Ušetřete čas	 dB Extra tichý
 Bavlna;  K žehlení	■	■	■		■	■	
 Jeans	■	■	■		■	■	
 Ložní prádlo	■	■	■		■		
 Přikrývka	■		■		■		
 Čas sušení		■		■	■		
 Mix Extra krátký	■	■	■			■	
 Syntetika;  Extra suchá	■	■	■		■	■	■
 Syntetika;  Suchá	■	■	■		■	■	■
 Syntetika;  K žehlení	■	■	■		■	■	
 Snadné žehlení	■	■	■		■		
 Outdoorové oblečení	■		■		■		
 Mikrofáze	■	■	■		■		
 Hedvábí/Krajka	■		■		■		
 Vlna	■			■ 3)	■		

1) Spolu s programem můžete zvolit jednu nebo více funkcí.

2) Funkce je vypnutá, když je zapnutá jedna z funkcí Ušetřete čas nebo Extra tichý.

3) Pouze spolu se sušákem — viz kapitola PŘÍSLUŠENSTVÍ

## 6.2 Údaje o spotřebě

Program	Odstředěno při / zbytková vlhkost	Doba sušení	Spotřeba energie
Bavlna 8 kg			
Suchá	1 400 ot/min / 50 %	189 min.	1,32 kWh



Program	Odstředěno při / zbytková vlhkost	Doba sušení	Spotřeba energie
	1 000 ot/min / 60 %	215 min.	1,51 kWh
K žehlení	1 400 ot/min / 50 %	144 min.	1,04 kWh
	1 000 ot/min / 60 %	164 min.	1,19 kWh
Syntetika 3,5 kg			
Suchá	1 200 ot/min / 40 %	76 min.	0,47 kWh
	800 ot/min / 50 %	86 min.	0,53 kWh

## 7. FUNKCE

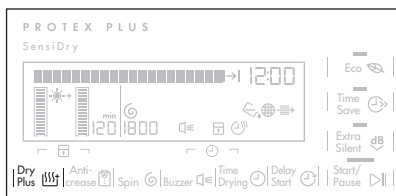
### 7.1 Sušení plus



Pomocí této funkce je prádlo lépe usušené. K dispozici jsou tři možné volby:

-  - výchozí volba pro tento program.
-  - volba pro lehké usušení prádla.
-  - volba pro intenzivnější usušení prádla.

### 7.2 Proti pomačkání

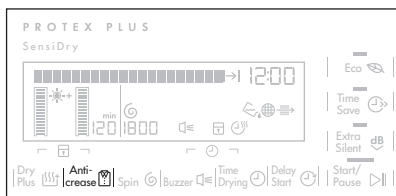

Prodlouží standardní fázi proti zmačkání na konci sušicího programu (dlouhou 30 minut) o dalších 30, 60, 90 či 120 minut. Tato funkce zabraňuje pomačkání prádla. Prádlo můžete během fáze proti zmačkání vyjmout.

### 7.3 Odstředěno počet otáček/min

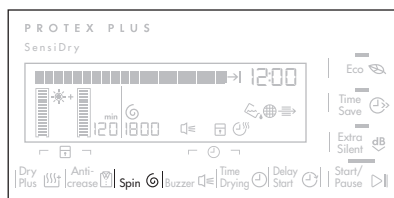

Tato funkce pomáhá nastavit nejlepší podmínky sušení prádla.

Pokud znáte počáteční rychlost odstředování při praní prádla, můžete použít tuto funkci. Vyšší rychlost odstředování způsobuje menší obsah vody v prádle.

### 7.4 Signál

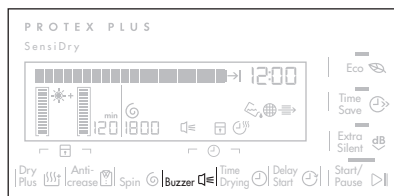

Po zapnutí této funkce uslyšíte zvukovou signalizaci při nebo na:

- konci programu
- začátku či konci fáze proti zmačkání
- přerušení programu

Zvuková signalizace je podle výchozího nastavení vždy zapnutá. Tuto funkci můžete použít k zapnutí či vypnutí zvuků.

**i** Funkci Signál lze zapnout u všech programů.

## 7.5 ⌚ Čas sušení

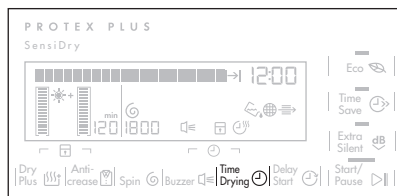

Funguje pouze u programu ⌚ Čas sušení. Umožňuje uživateli nastavit speciální délku sušicího programu v rozmezí 10 minut až 2 hodin (po 10minutových krocích).

## 7.6 ⌚ Odložený start

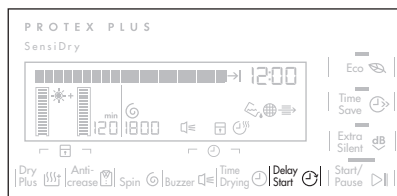

**i** Umožňuje odložit začátek sušicího programu o nejméně 30 minut a nejdéle 20 hodin.

1. Nastavte sušicí program a funkce.
2. Opakovaně stiskněte políčko funkce ⌚ Odložený start.

Na displeji se zobrazí doba odloženého startu (např. 12h, pokud se má program spustit po 12 hodinách).

3. Funkci ⌚ Odložený start zapnete stisknutím políčka ▶ Start/Pauza.

Na displeji se začne odpočítávat čas do spuštění.

# 8. PŘED PRVNÍM POUŽITÍM

Před prvním použitím spotřebiče proveďte následující úkony:

- Vyčistěte buben sušičky vlhkým hadrem.

## 7.7 🌿 Eco

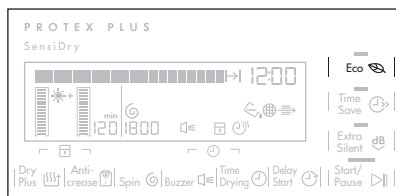

Tato funkce je v rámci výchozího nastavení zapnutá u všech programů. Nezahnuje program Mix Extra krátký.

Spotřeba energie je minimální.

Funkce Eco je vypnutá, když je zapnutá jedna z funkcí Ušetřete čas nebo Extra tichý.

## 7.8 ⌚ Ušetřete čas

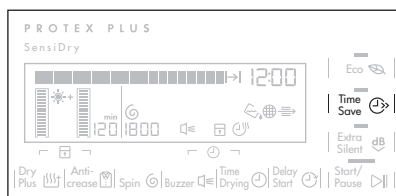

Zkracuje délku programu, aniž by to mělo vliv na kvalitu sušení. Délku programu lze zkrátit o 30 % u bavlněného prádla a o 40 % u syntetického prádla. Spotřebič pracuje při vyšší spotřebě energie.

## 7.9 🗨 Extra tichý

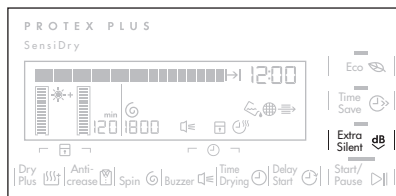

Spotřebič pracuje při nízké hladině hluku 62 dB, aniž by to mělo vliv na kvalitu sušení. Spotřebič pracuje pomalu při delší době programu.

- Spusťte krátký program (např. 30 minut) s vlhkým prádlem.





Na začátku sušicího cyklu (3 - 5 min) může být zvuk poněkud hlasitější. Je to kvůli spuštění kompresoru, což je běžné u kompresorem poháněných spotřebičů, jako jsou: chladničky, mrazničky.

## 8.1 Jazyk

Když sušičku poprvé zapnete, na displeji se zobrazí výchozí jazyk. Můžete jej potvrdit nebo můžete z nabídky jazyků vybrat jiný.

Nastavení jiného jazyka:

1. Otočením voliče programů nastavte vámi zvolený jazyk.
2. Stiskněte políčko Start/Pauza.

Jazyk se uloží do paměti.

## 8.2 Hodiny

Když sušičku poprvé zapnete, na displeji se zobrazí výchozí denní čas. Můžete jej potvrdit či změnit.

Nastavení jiného denního času:

1. Otočením voliče programů nastavte hodinu.
2. Stiskněte políčko Start/Pauza. Hodina se uloží do paměti.
3. Otočením voliče programů nastavte minuty.
4. Stiskněte políčko Start/Pauza. Minuty se uloží do paměti.

# 9. DENNÍ POUŽÍVÁNÍ

## 9.1 Příprava prádla

- Zatáhněte zipy.
- Zapněte knoflíky povlaků na příkrývky a polštáře.
- Nenechte pásy a tkanice (např. zástěr) volně. Před spuštěním programu je svažte.
- Vyndejte všechny předměty z kapes.
- Pokud má oblečení vnitřní bavlněnou vrstvu, obraťte jej vnitřní stranou navrch. Vždy se ujistěte, že je bavlněná vrstva navrch.
- Doporučujeme zvolit správný program vhodný pro typ tkaniny ve spotřebiči.

- Výrazně barevné tkaniny nedávejte do spotřebiče spolu s tkaninami světlých barev. Výrazné barvy mohou pouštět.
- U bavlněných žerzejů a pleteného oblečení použijte vhodný program, abyste zabránili jejich sražení.
- Ujistěte se, že hmotnost prádla nepřesahuje maximální hodnoty uvedené v tabulce programů.
- Sušte pouze prádlo, které je vhodné pro sušení v bubnové sušičce. Viz etikety oděvů.

Etiketa oděvu	Popis
	Prádlo vhodné k sušení v bubnové sušičce.
	Prádlo vhodné k sušení v bubnové sušičce. Nastavte program se standardní teplotou.
	Prádlo vhodné k sušení v bubnové sušičce. Nastavte program s nízkou teplotou.
	Prádlo nevhodné k sušení v bubnové sušičce.

## 9.2 Vkládání prádla



### POZOR!

Dbejte na to, aby se prádlo nezachytilo mezi dvířka spotřebiče a gumové těsnění.

1. Otevřete dvířka spotřebiče.
2. Vložte volné prádlo.
3. Zavřete dvířka spotřebiče.

## 9.3 Zapnutí spotřebiče

Zapnutí spotřebiče:

Stiskněte tlačítko Zapnuto/Vypnuto. Když je spotřebič zapnutý, na displeji se zobrazí některé údaje.

## 9.4 Funkce Automatické vypnutí

Aby se snížila spotřeba energie, funkce Automatické vypnutí vypne automaticky spotřebič:

- jestliže nebylo políčko Start/Pauza stisknuto po dobu pěti minut.
- po pěti minutách od konce programu.

Stisknutím tlačítka Zapnuto/Vypnuto zapnete spotřebič. Když je spotřebič zapnutý, na displeji se zobrazí některé údaje.

## 9.5 Nastavení programu

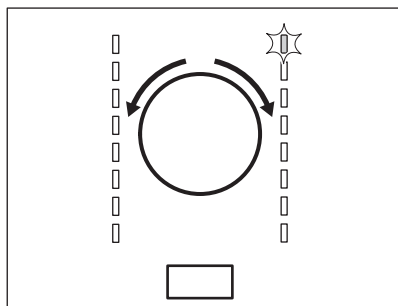

Pootočte programovým voličem na požadovaný program. Možný čas dokončení programu se zobrazí na displeji.



Zobrazený čas sušení odpovídá 5kg náplni u programů pro sušení bavlny nebo džínů. U ostatních programů čas sušení odpovídá doporučené náplni prádla. Čas sušení u programů pro sušení bavlny a džínů s náplní větší než 5 kg je delší.

## 9.6 Funkce

Spolu s programem můžete zvolit jednu nebo více speciálních funkcí.

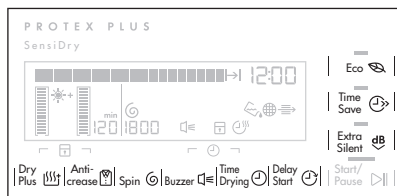

Funkci zapnete nebo vypnete stisknutím příslušného tlačítka funkce.

Po zapnutí funkce se nad příslušným tlačítkem funkce rozsvítí kontrolka LED nebo se zobrazí symbol na displeji.



## 9.7 Funkce dětské bezpečnostní pojistky

Nastavená funkce dětské pojistky brání dětem ve hraní si se spotřebičem. Funkce dětské bezpečnostní pojistky zablokuje všechna tlačítka a programový volič (tato funkce nezablokuje tlačítko Zapnuto/Vypnuto).

Funkci dětské bezpečnostní pojistky lze zapnout:

- před stisknutím tlačítka Start/Pauza - spotřebič nelze spustit
- po stisknutí tlačítka Start/Pauza - volba programů a funkcí je vypnutá.

## Zapnutí funkce dětské bezpečnostní pojistky:

1. Zapněte sušičku.
2. Počkejte asi osm sekund.
3. Zvolte jeden z možných programů.
4. Současně stiskněte a podržte políčka funkcí  **Sušení plus** a  **Proti pomačkání**.

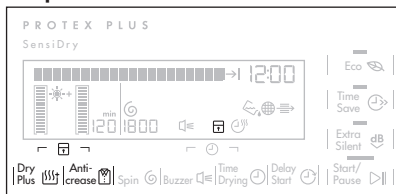

Na displeji se zobrazí symbol .

5. Funkci dětské bezpečnostní pojistky vypnete stisknutím stejných tlačítek funkcí, dokud symbol nezhasne.

## 9.8 Spuštění programu

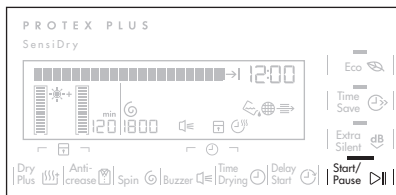

Spuštění programu:



Stiskněte tlačítko  **Start/Pauza**. Spotřebič se spustí a kontrolka LED nad dotykovým tlačítkem neblíká, ale svítí.



## 9.9 Změna programu

Ke změně programu:

1. Stisknutím tlačítka  Zapnuto/Vypnuto vypnete spotřebič.
2. Dalším stisknutím tlačítka  Zapnuto/Vypnuto spotřebič zapnete.
3. Nastavte nový program.

## 9.10 Ukončení programu

 Po každém sušicím cyklu vyčistíte filtr a vypustíte vodu z nádržky. (Viz kapitola ČISTĚNÍ A ÚDRŽBA.)

Po dokončení sušicího cyklu začne na displeji blikat symbol . Pokud je zapnutá funkce  Signál, bude po dobu jedné minuty přerušovaně znít zvukový signál.

 Pokud spotřebič nevypnete, spustí se fáze ochrany proti zmačkání. Prádlo můžete během této fáze vyjmout.

Vyjmutí prádla:

1. Stisknutím tlačítka  Zapnuto/Vypnuto na dvě sekundy vypnete spotřebič.
2. Otevřete dvířka spotřebiče.
3. Vyjměte prádlo.
4. Zavřete dvířka spotřebiče.

# 10. TIPY A RADY

## 10.1 Ekologické rady

- Před sušením prádlo dobře odstředte.
- Sušte taková množství prádla, která jsou uvedena v tabulce programů.
- Vyčistěte filtr po každém sušicím cyklu.
- Nepoužívejte aviváž jak pro praní tak pro sušení. Prádlo je po usušení v bubnové sušičce automaticky měkké.
- Kondenzát použijte jako destilovanou vodu, např. pro žehlení s párou. V případě potřeby kondenzát zbavte možných kousků vláken (např. pomocí filtru na kávu).

- Otvory pro proudění vzduchu na spodku spotřebiče udržujte vždy průchodné.
- Ujistěte se, že v místě instalace spotřebiče může dobře proudit vzduch.

## 10.2 Úprava stupně zbývající vlhkosti prádla



Chcete-li změnit výchozí stupeň zbývající vlhkosti prádla:

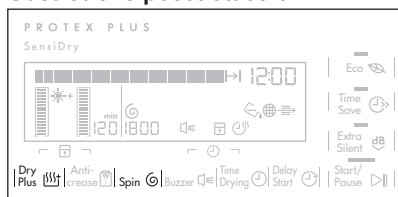

1. Zapněte spotřebič.
2. Počkejte asi 8 sekund.
3. Zvolte jeden z dostupných programů.
4. Současně stiskněte a podržte tlačítka

funkcí  **Sušení plus** a  **Odstředěno počet otáček/min.**





Na displeji se zobrazí jeden ze symbolů:





-  - maximální suchost prádla
-  - vyšší suchost prádla
-  - standardní suchost prádla

5. Opakovaně stiskněte tlačítko  **Start/Pauza**, dokud nenastavíte požadovanou úroveň.
6. Chcete-li toto nastavení uložit do paměti, stiskněte současně na dvě sekundy tlačítka funkce  **Sušení plus** a  **Odstředěno počet otáček/min.**

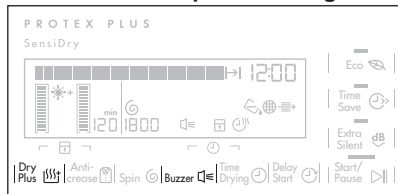
## 10.3 Vypnutí kontrolky Nádrž na vodu

1. Zapněte spotřebič.
2. Počkejte asi 8 sekund.
3. Zvolte jeden z dostupných programů.
4. Současně stiskněte a podržte tlačítka funkce  **Sušení plus** a  **Signál.**



- kontrolka Nádrž na vodu: , svítí a zobrazí se symbol  - kontrolka nádržky na vodu trvale **svítí.**
- kontrolka Nádrž na vodu: , je vypnutá a zobrazí se symbol  - kontrolka nádržky na vodu je trvale **vypnutá.**

## 10.4 Jazyk

Jazyk můžete kdykoliv změnit.

Nastavení jiného jazyka:

1. Zapněte sušičku.
2. Počkejte asi osm sekund.
3. Současně stiskněte a podržte políčka

funkcí  **Proti pomačkání** a  **Odstředěno počet otáček/min.**

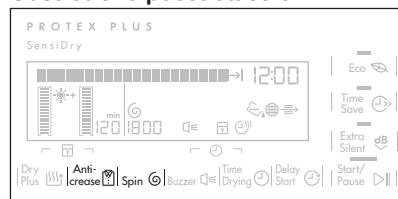



Na displeji se zobrazí název jazyka.

4. Otočením voliče programů nastavte nový jazyk.
5. Stiskněte políčko  **Start/Pauza**. Jazyk se uloží do paměti.

## 10.5 Hodiny

Hodiny můžete kdykoliv změnit.



Nastavení jiného denního času:

1. Zapněte sušičku.
2. Počkejte asi osm sekund.
3. Současně stiskněte a podržte políčka funkce  **Signál** a  **Čas sušení.**



Lze použít jednu ze dvou konfigurací:

Na displeji začnou blikat číslice hodin.

4. Otočením voliče programů nastavte hodinu.
5. Stiskněte políčko  **Start/Pauza**.  
Hodina se uloží do paměti.
6. Otočením voliče programů nastavte minuty.
7. Stiskněte políčko  **Start/Pauza**.

Minuty se uloží do paměti.

## 11. ČIŠTĚNÍ A ÚDRŽBA

### 11.1 Čištění filtru

Na konci každého programu svítí na displeji symbol  *Filtr* a je nutné vyčistit filtr.

-  Filtr zachytává vlákna. Vlákna se uvolňují při sušení prádla v bubnové sušičce.

1. Otevřete dvířka spotřebiče. Vytáhněte filtr.

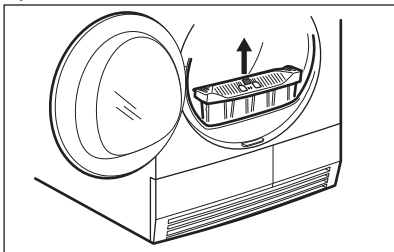

2. Filtr otevřete zatlačením háčku.

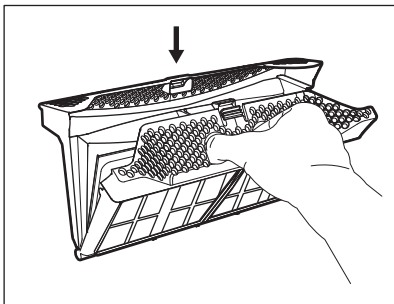

3. Vlhkou rukou vyčistíte obě části filtru.

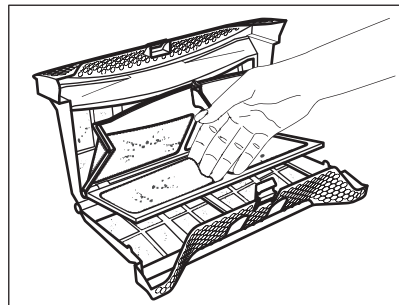

4. V případě potřeby vyčistíte filtr pomocí teplé vody a kartáčku nebo pomocí vysavače. Zavřete filtr.

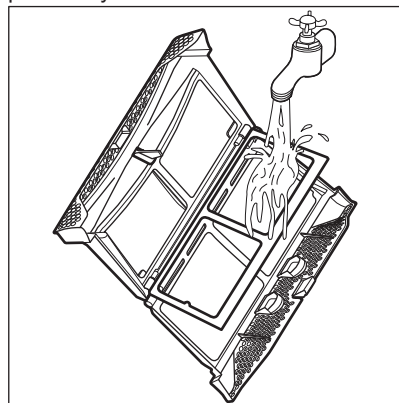

5. V případě potřeby odstraňte vlákna ze zásuvky a těsnění filtru. Můžete použít vysavač. Vložte filtr do jeho zásuvky.

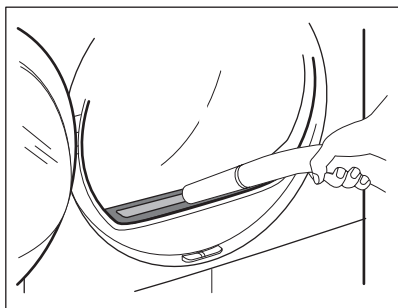

## 11.2 Vypouštění nádržky na vodu

Nádržku na kondenzovanou vodu vypustíte po každém sušicím cyklu.

Pokud je nádržka na kondenzovanou vodu plná, program se automaticky zastaví. Na displeji je zobrazen symbol  *Nádrž na vodu* a je nutné vypustit nádržku na vodu.

Nádržku na vodu vypustíte následujícím způsobem:

1. Vytáhněte nádržku na vodu a udržujte ji ve vodorovné poloze.

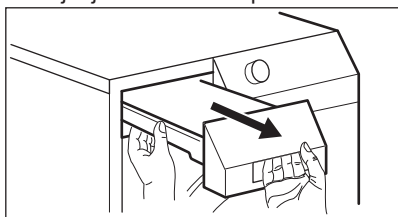

2. Plastovou spojku vytáhněte ven a vodu vylijte do dřezu nebo vhodné nádoby.

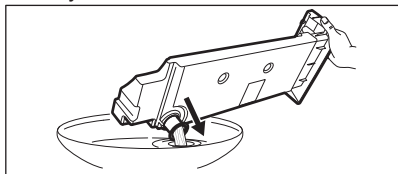

3. Plastovou spojku zasuňte a nádržku na vodu vložte zpět.
4. Chcete-li, aby program pokračoval, stiskněte tlačítko  Start/Pauza.

## 11.3 Čištění výměníku tepla

Pokud na displeji bliká symbol  *Kondenzátor*, zkontrolujte výměňik tepla a jeho přihrádku. Pokud se zde nachází nečistoty, vyčistěte jej.

Při kontrole:

1. Otevřete dvířka spotřebiče. Vytáhněte filtr.

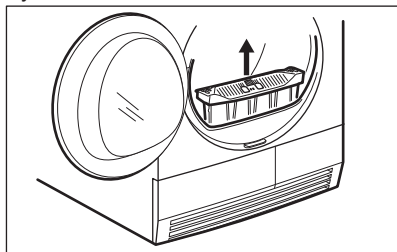

2. Posuňte uvolňovací tlačítko na spodku dvířek a otevřete dvířka výměníku tepla.

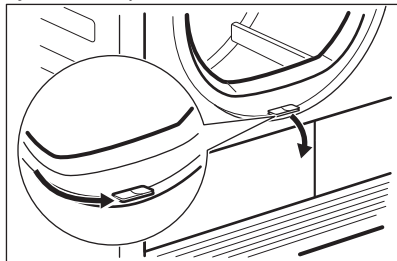

3. Otočením jisticí páčky odjistíte kryt výměníku tepla.

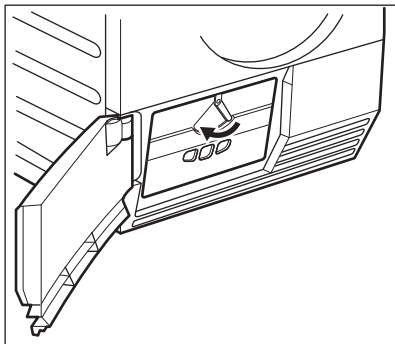

4. Sklopte kryt výměníku tepla.

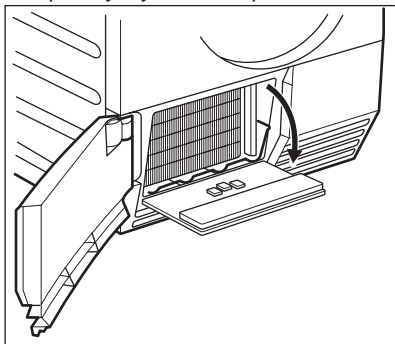

5. V případě potřeby odstraňte vlákna z výměníku tepla a jeho příhrádky. Můžete použít vlhký hadr či vysavač s kartáčem.

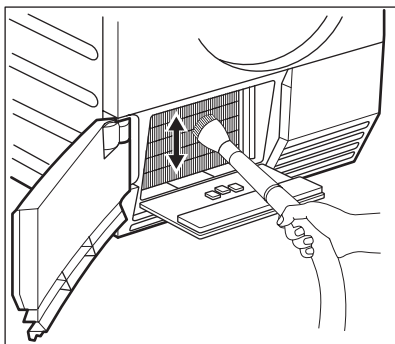

6. Zavřete kryt výměníku tepla.  
7. Zatlačte na jisticí páčku, dokud nezaklapne.  
8. Vraťte filtr zpět.

## 11.4 Čištění bubnu



### UPOZORNĚNÍ!

Před čištěním spotřebič vypojte ze zásuvky.

K čištění vnitřku a žeber bubnu používejte neutrální mýdlový prostředek. Vyčištěný povrch osušte měkkým hadrem.



### POZOR!

K čištění bubnu nepoužívejte abrazivní prostředky nebo drátěnku.

## 11.5 Čištění ovládacího panelu a skříně spotřebiče

K čištění ovládacího panelu a skříně spotřebiče použijte neutrální mýdlový prostředek.

K čištění použijte vlhký hadr. Vyčištěný povrch osušte měkkým hadrem.









### POZOR!

K čištění spotřebiče nepoužívejte čisticí prostředky na nábytek nebo přípravky, které mohou způsobit korozi.



## 11.6 Čištění otvorů pro proudění vzduchu

Pomocí vysavače odstraňte vlákna z otvorů pro proudění vzduchu.

## 12. ODSTRAŇOVÁNÍ ZÁVAD

Problém 1)	Možná příčina	Řešení
Bubnová sušička nefunguje.	Bubnová sušička není zapojená do proudu.	Zasuňte zástrčku do zásuvky. Zkontrolujte pojistku v rozvodné skříňce (instalace v domácnosti).
	Plnicí dvířka jsou otevřená.	Zavřete plnicí dvířka.
	Nestisknuli jste tlačítko  Zapnuto/Vypnuto.	Stiskněte tlačítko  Zapnuto/Vypnuto.
	Nestisknuli jste tlačítko  Start/Pauza.	Stiskněte tlačítko  Start/Pauza.
Prádlo není dobře usušené.	Spotřebič je v pohotovostním režimu.	Stiskněte tlačítko  Zapnuto/Vypnuto.
	Nesprávná volba programu.	Zvolte vhodný program. 2)
	Filtr je ucpaný.	Vyčistěte filtr. 3)
	Funkce  Sušení plus byla spuštěna s minimálním nastavením. 4)	Změňte nastavení funkce  Sušení plus na střední nebo maximální úroveň. 4)
	Příliš velká náplň prádla.	Řiďte se maximálním objemem náplně.
	Větrací mřížka je zanesená.	Vyčistěte větrací mřížku na spodku spotřebiče.
	Nečistoty na snímači vlhkosti v bubnu.	Vyčistěte přední stranu bubnu.
	Nesprávný stupeň zbývající vlhkosti prádla.	Upravte stupeň zbývající vlhkosti prádla. 5)
Plnicí dvířka nelze zavřít.	Výměník tepla je zanesený.	Vyčistěte výměník tepla. 3)
	Filtr není zajištěn ve své poloze.	Zasuňte do správné polohy.
<b>Err</b> (Chyba) na displeji.	Mezi dvířka a těsnění se zachytilo prádlo.	Rozmístěte náplň bubnu správně.
	Po spuštění cyklu můžete zkusit změnit program nebo funkci.	Bubnovou sušičku vypněte a zapněte. Proveďte nový výběr.
	Funkci, kterou se pokoušíte zapnout, není možné použít se zvoleným programem.	Bubnovou sušičku vypněte a zapněte. Proveďte nový výběr.



Problém 1)	Možná příčina	Řešení
Nefunguje osvětlení bubnu.	Vadné osvětlení bubnu.	Kontaktujte servisní středisko ohledně výměny osvětlení bubnu.
Čas zobrazovaný na displeji ubíhá nepravdělně.	Zbývající čas je vypočítáván na základě množství a vlhkosti prádla.	Jedná se o automatický proces — nejedná se o závadu spotřebiče.
Nelze zvolit program.	Nádržka na vodu je plná.	Vypusťte nádržku na vodu a stiskněte tlačítko  Start/Pauza. <sup>3)</sup>
Sušicí cyklus je příliš krátký.	Příliš malé množství prádla.	Zvolte časový program. Hodnota času musí odpovídat náplni. Pro sušení jednoho kusu nebo menšího množství prádla doporučujeme používat krátké hodnoty času.
	Prádlo je příliš suché.	Zvolte časový program nebo vyšší stupeň sušení (např.  Extra suchá).
Sušicí cyklus je příliš dlouhý <sup>6)</sup>	Filtr je ucpaný.	Vyčistěte filtr.
	Příliš velká náplň prádla.	Řiďte se maximálním objemem náplně.
	Prádlo nebylo dostatečně odstředěno.	Prádlo řádně odstředěte.
	Velmi vysoká teplota v místnosti - nejedná se o závadu spotřebiče.	Je-li to možné, snižte teplotu v místnosti.

<sup>1)</sup> Pokud se na displeji zobrazí výstražný kód (např. **E51**): Bubnovou sušičku vypněte a zapněte. Zvolte nový program. Stiskněte tlačítko Start/Pauza. Stále nefunguje? - obraťte se na servisní středisko a sdělte jim výstražný kód.

<sup>2)</sup> Řiďte se popisem programu — viz TABULKA PROGRAMŮ.

<sup>3)</sup> Viz kapitola ČIŠTĚNÍ A ÚDRŽBA.

<sup>4)</sup> Pouze u sušiček s funkcí  Sušení plus.

<sup>5)</sup> Viz kapitola TIPY A RADY

<sup>6)</sup> Poznámka: Sušicí cyklus se ukončí automaticky asi po maximálně 5 hodinách.

## 13. TECHNICKÉ ÚDAJE

Výška x Šířka x Hloubka	850 x 600 x 600 mm (maximálně 640 mm)
Max. hloubka s otevřenými dvířky spotřebiče	1090 mm
Max. šířka s otevřenými dvířky spotřebiče	950 mm

Nastavitelná výška	850 mm (+ 15 mm - seřiditelné nožičky)
Objem bubny	118 l
Maximální náplň prádla	8 kg
Napětí	230 V
Frekvence	50 Hz
Potřebná pojistka	5 A
Celkový příkon	1000 W
Třída energetické účinnosti	<b>A+++</b>
Spotřeba energie <sup>1)</sup>	<b>1,51 kWh</b>
Roční spotřeba energie <sup>2)</sup>	176,92 kWh
Příkon v režimu zapnutého spotřebiče	0,11 W
Příkon v režimu vypnutého spotřebiče	0,11 W
Typ použití	Domácnost
Přípustná okolní teplota	+5 °C až +35 °C
Úroveň ochrany proti průniku pevných částic a vlhkosti, kterou zajišťuje ochranný kryt s výjimkou míst, kde není nízkonapěťové vybavení chráněno proti vlhkosti	<b>IPX4</b>

1) V souladu s normou EN 61121. 8 kg bavlny, odstředěné při rychlosti 1 000 ot/min.

2) Spotřeba energie v kWh za rok, na základě 160 sušících cyklů standardního programu pro bavlnu při plné a částečné náplni a spotřeby při režimech s nízkou spotřebou. Skutečná spotřeba energie za cyklus závisí na způsobu použití spotřebiče (NAŘÍZENÍ (EU) č. 392/2012).

## 14. INSTALACE

### 14.1 Vybalení



#### **POZOR!**

Před použitím je nutné odstranit všechny části přepravního balení.

Odstranění polystyrenových ucpávek:

1. Otevřete dvířka.
2. Z bubny vytáhněte plastové hadice s polystyrenovými ucpávkami.

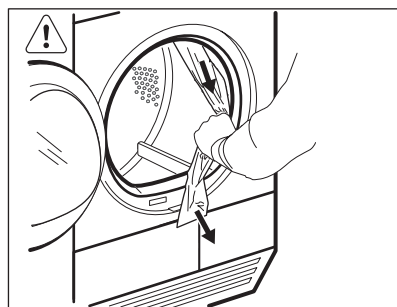

### 14.2 Regulace nožiček

Výšku bubnové sušičky lze seřadit. Lze tak učinit seřízením nožiček.

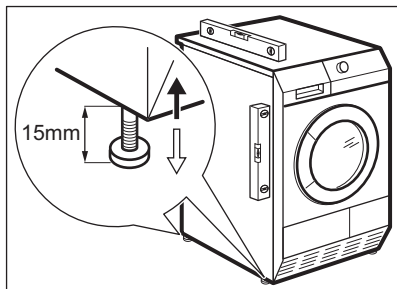

### 14.3 Umístění pod pracovní desku

Tento spotřebič lze nainstalovat jako volně stojící nebo jej lze umístit pod

kuchyňskou desku se správným volným prostorem (viz obrázek).

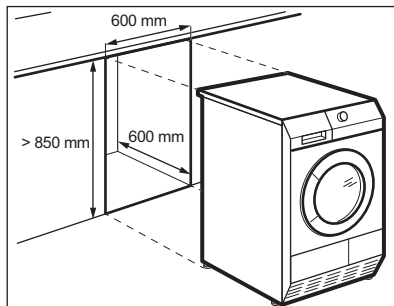

## 15. POZNÁMKY K OCHRANĚ ŽIVOTNÍHO PROSTŘEDÍ

Recyklujte materiály označené symbolem . Obaly vyhodte do příslušných odpadních kontejnerů k recyklaci. Pomáhejte chránit životní prostředí a lidské zdraví a recyklovat elektrické a elektronické spotřebiče

určené k likvidaci. Spotřebiče označené příslušným symbolem  nelikvidujte spolu s domovním odpadem. Spotřebič odevzdejte v místním sběrném dvoře nebo kontaktujte místní úřad.

## OBSAH

1. BEZPEČNOSTNÉ INFORMÁCIE.....	29
2. BEZPEČNOSTNÉ POKYNY.....	31
3. POPIS VÝROBKU.....	33
4. PRÍSLUŠENSTVO.....	34
5. OVLÁDACÍ PANEL.....	35
6. TABUĽKA PROGRAMOV.....	38
7. VOLITEĽNÉ FUNKCIE.....	42
8. PRED PRVÝM POUŽITÍM.....	43
9. KAŽDODENNÉ POUŽÍVANIE.....	44
10. TIPY A RADY.....	46
11. OŠETROVANIE A ČISTENIE.....	48
12. RIEŠENIE PROBLÉMOV.....	51
13. TECHNICKÉ ÚDAJE.....	53
14. INŠTALÁCIA.....	54

## DOSIAHNITE TIE NAJLEPŠIE VÝSLEDKY

Ďakujeme vám, že ste si vybrali tento výrobok značky AEG. Vyrobili sme ho tak, aby vám dlhé roky poskytoval dokonalý výkon, s využitím inováčných technológií, ktoré uľahčujú život. To sú vlastnosti, ktoré u bežných spotrebičov možno nenájdete. Venujte, prosím, niekoľko minút tomuto návodu a dôkladne si ho prečítajte, aby ste svoj spotrebič mohli využívať čo najlepšie.

**Navštívte našu stránku, kde nájdete:**



Tipy na používanie, brožúry, riešenie problémov a informácie o údržbe:  
**www.aeg.com**



Zaregistrujte si produkt a využite tak ešte lepší servis:  
**www.registreaeg.com**



Do spotrebiča si môžete zakúpiť príslušenstvo, spotrebný materiál a originálne náhradné diely:  
**www.aeg.com/shop**

## STAROSTLIVOSŤ A SLUŽBY ZÁKAZNÍKOM

Odporúčame, aby ste používali originálne náhradné diely.

Keď budete kontaktovať autorizované servisné stredisko, nezabudnite si pripraviť nasledujúce údaje: Model, číslo výrobku, sériové číslo.

Tieto informácie nájdete na typovom štítku.

 Varovanie/upozornenie – Bezpečnostné pokyny

 Všeobecné informácie a tipy

 Ochrana životného prostredia

Vyhradzujeme si právo na zmeny bez predchádzajúceho upozornenia.

## 1. ⚠️ BEZPEČNOSTNÉ INFORMÁCIE

Pred inštaláciou a používaním spotrebiča si pozorne prečítajte priložený návod na používanie. Výrobca nie je zodpovedný za škody a zranenia spôsobené nesprávnou inštaláciou a používaním. Návod na používanie uchovávajte vždy v blízkosti spotrebiča, aby ste doň mohli v budúcnosti nahliadnuť.



- Prečítajte si dodané pokyny.

### 1.1 Bezpečnosť detí a zraniteľných osôb



**VAROVANIE!**

Nebezpečenstvo udusenia, poranenia alebo trvalého postihnutia.

- Tento spotrebič smú používať deti staršie ako 8 rokov a osoby so zníženou fyzickou, zmyslovou alebo psychickou spôsobilosťou alebo nedostatkom skúseností a znalostí, iba ak sú pod dozorom zodpovednej osoby alebo ak boli zodpovednou osobou poučené o bezpečnom používaní spotrebiča a rozumejú prípadným rizikám.
- Nedovoľte, aby sa deti hrali so spotrebičom.
- Deti do 3 rokov nesmú mať prístup k spotrebiču, iba ak sú nepretržite pod dohľadom zodpovednej osoby.
- Obaly uschovajte mimo dosahu detí.
- Všetky pracie prostriedky uschovajte mimo dosahu detí.
- Keď sú dvierka spotrebiča otvorené, nedovoľte deťom ani domácim zvieratám, aby sa k nemu priblížili.
- Ak má spotrebič detskú poistku, odporúčame, aby ste ju zapli.
- Čistenie a údržbu nesmú vykonávať deti bez dozoru.

### 1.2 Všeobecné bezpečnostné pokyny

- Nemeňte technické charakteristiky tohto spotrebiča.
- Ak chcete sušičku umiestniť na práčku, použite príslušnú montážnu súpravu. Montážnu súpravu

dostupnú u autorizovaného predajcu možno použiť len so spotrebičmi uvedenými v pokynoch, ktoré sa dodávajú s príslušenstvom. Pred inštaláciou si ich pozorne prečítajte (riadťte sa pokynmi k inštalácii).

- Spotrebič môžete inštalovať ako voľne stojaci spotrebič alebo pod kuchynský pult vo výklenku s potrebnými rozmermi (riadťte sa pokynmi k inštalácii).
- Spotrebič neinštalujte za uzamykatelné dvere, posuvné dvere ani dvere so závesom na opačnej strane alebo na miestach, kde dvierka spotrebiča nemožno úplne otvoriť.
- Vetracie otvory v dolnej časti spotrebiča (ak sú k dispozícii) nesmú byť zakryté kobercom.
- Zástrčku zapojte do zásuvky až na konci inštalácie. Uistite sa, že je napájací elektrický kábel po inštalácii prístupný.
- V miestnosti, kde je spotrebič nainštalovaný, zabezpečte vhodné vetranie a postarajte sa o to, aby sa do miestnosti nevracali plyny zo spotrebičov spaľujúcich palivá ani spaliny zo zariadení s otvoreným plameňom.
- Vyfukovaný vzduch sa nesmie odvádzať do potrubia, ktoré je určené na odvádzanie dymu zo spotrebičov spaľujúcich plyn alebo iné druhy paliva. (ak to pripadá do úvahy)
- Ak je poškodený elektrický napájací kábel, musíte ho dať vymeniť u výrobcu, v autorizovanom servisnom stredisku alebo u kvalifikovanej osoby, aby sa predišlo nebezpečenstvu.
- Dodržiavajte maximálne náplne 8 kg (pozrite si kapitolu „Tabuľka programov“).
- Spotrebič nepoužívajte, ak boli na čistenie použité priemyselné chemikálie.
- Odstráňte vlákna, ktoré sa nahromadili okolo spotrebiča.
- Spotrebič nepoužívajte bez filtra. Filter na zachytávanie vlákien čistite pred alebo po každom použití.

- V sušičke nesušte odevy, ktoré neboli vyprané.
- Predmety znečistené látkami ako je olej na varenie, acetón, alkohol, benzín, petrolej, čističe škvŕn, terpentín, vosky a odstraňovače vosku sa pred sušením v sušičke musia vyprať v horúcej vode so zvýšenou dávkou pracieho prostriedku.
- Predmety ako molitan (latexová pena), kúpacie čiapky, vode odolné textilie, pogumované predmety a šaty či vankúše plnené molitanom by sa nemali sušiť v tejto sušičke.
- Avivážne prípravky alebo podobné výrobky sa musia používať v súlade s pokynmi na avivážnom prípravku.
- Z vreciek vyberte všetky predmety, ako napríklad zapáľovače a zápalky.
- Nikdy nezastavujte bubnovú sušičku pred skončením sušiaceho cyklu, ak bielizeň okamžite nevyberiete a nerozprestriedate, aby sa teplo rozptýlilo.
- Záverečná časť cyklu sušičky prebieha bez ohrevu (ochladzovací cyklus), aby sa zabezpečilo vychladenie bielizne a predišlo sa jej poškodeniu vplyvom tepla.
- Pred vykonávaním údržby spotrebič vypnite a vytiahnite jeho zástrčku zo sieťovej zásuvky.

## 2. BEZPEČNOSTNÉ POKYNY

### 2.1 Inštalácia

- Odstráňte všetok obalový materiál.
- Poškodený spotrebič neinštalujte ani nepoužívajte.
- Dodržiavajte pokyny na inštaláciu dodané so spotrebičom.
- Pri premiestňovaní spotrebiča buďte vždy opatrní, pretože je ťažký. Vždy používajte bezpečnostné rukavice.
- Spotrebič neinštalujte ani nepoužívajte na miestach s teplotou nižšou ako 5 °C alebo vyššou ako 35 °C.
- Dbajte na to, aby bol povrch, kde inštalujete spotrebič, rovný, stabilný, teplovzdorný a čistý.
- Zabezpečte prúdenie vzduchu medzi spotrebičom a podlahou.

- Spotrebič vždy premiestňujte v stojacej polohe.
- Zadnú stranu spotrebiča je potrebné umiestniť k stene.
- Po umiestnení spotrebiča do konečnej trvalej polohy pomocou vodováhy skontrolujte, či je vo vodorovnej polohe. Ak spotrebič nie je vo vodorovnej polohe, zvýšte alebo znížte nožičky, aby ste dosiahli vodorovnú polohu.

### 2.2 Zapojenie do elektrickej siete



#### **VAROVANIE!**

Hrozí nebezpečenstvo požiaru a zásahu elektrickým prúdom.

- Spotrebič musí byť uzemnený.
- Uistite sa, že elektrické údaje uvedené na typovom štítku spotrebiča zodpovedajú parametrom elektrickej siete. Ak nie, kontaktujte elektrikára.
- Vždy používajte správne inštalovanú uzemnenú zásuvku.
- Nepoužívajte adaptéry, rozdvojky ani predlžovacie prírodné káble.
- Pri odpájaní spotrebiča od elektrickej siete neťahajte za napájací elektrický kábel. Vždy ťahajte za zástrčku.
- Nedotýkajte sa elektrického napájacieho kábla ani zástrčky mokkými rukami.
- Iba pre V.B. a Írsko. Spotrebič má 13 A sieťovú zástrčku. Ak je potrebné vymeniť poistku sieťovej zástrčky, použite poistku 13 A ASTA (BS 1362).
- Tento spotrebič spĺňa smernice EHS.

### 2.3 Použite



#### **VAROVANIE!**

Hrozí nebezpečenstvo zranenia, úrazu elektrickým prúdom, požiaru, popálenín alebo poškodenia spotrebiča.

- Tento spotrebič používajte iba v domácom prostredí.
- Nesušte poškodené predmety, ktoré obsahujú vypchávkový alebo výplň.
- V tejto sušičke je možné sušiť iba bielizeň vhodnú na sušenie v sušičke. Dodržiavajte pokyny na štítku bielizne.
- Ak ste bielizeň prali s odstraňovačom škvŕn, pred začatím sušenia spustíte cyklus extra plákania.
- Skondenzovanú/destilovanú vodu nepite ani ju nepoužívajte na prípravu jedla. Ľudom a domácim zvieratám môže spôsobiť zdravotné problémy.
- Na otvorené dverka si nesaďte ani na ne nestúpajte.
- V sušičke nesušte mokré odevy, z ktorých kvapká voda.

### 2.4 Vnútorne osvetlenie



#### **VAROVANIE!**

Hrozí nebezpečenstvo poranenia.

- Viditeľné žiarenie diódy LED – nepozerajte sa priamo do lúča.
- Žiarovka alebo halogénová žiarovka používaná v tomto spotrebiči je určená len pre domáce spotrebiče. Nepoužívajte ju na osvetlenie domácnosti.
- Ak treba vymeniť vnútorné osvetlenie, obráťte sa na autorizované servisné stredisko.

### 2.5 Ošetrovanie a čistenie



#### **VAROVANIE!**

Hrozí nebezpečenstvo zranenia alebo poškodenia spotrebiča.

- Na čistenie spotrebiča nepoužívajte prúd vody ani paru.
- Spotrebič čistite vlhkou mäkkou handričkou. Používajte iba neutrálne saponáty. Nepoužívajte abrazívne prostriedky, drôtenky, rozpúšťadlá ani kovové predmety.

### 2.6 Kompresor



#### **VAROVANIE!**

Hrozí nebezpečenstvo poškodenia spotrebiča.

- Kompresor a jeho systém v sušičke je naplnený špeciálnym prostriedkom, ktorý neobsahuje uhľovodíky s fluórom ani s chlóróm. Tento systém musí byť vždy riadne utesnený. Poškodenie systému môže spôsobiť únik tohto prostriedku.

### 2.7 Likvidácia



#### **VAROVANIE!**

Nebezpečenstvo poranenia alebo udusenía.

- Spotrebič odpojte od elektrickej siete.
- Odrežte elektrický kábel a zlikvidujte ho.
- Odstráňte západku dvierok, aby ste zabránili uviaznutiu detí a domácich zvierat v spotrebiči.



### 3. POPIS VÝROBKU

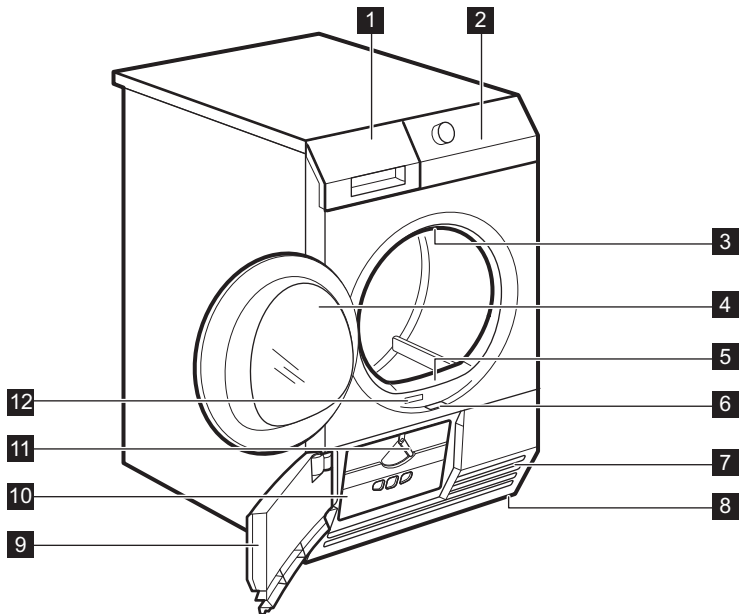

- |  |   |
|--|---|
| <b>1</b> Nádobna na vodu                               | <b>7</b> Otvory na prúdenie vzduchu       |
| <b>2</b> Ovládací panel                                | <b>8</b> Nastaviteľná nožička             |
| <b>3</b> Vnútorné osvetlenie                           | <b>9</b> Dvierka výmenníka tepla          |
| <b>4</b> Dvierka spotrebiča                            | <b>10</b> Kryt výmenníka tepla            |
| <b>5</b> Filter  | <b>11</b> Príchytka krytu výmenníka tepla |
| <b>6</b> Tlačidlo na otvorenie dvierok výmenníka tepla | <b>12</b> Typový štítok                   |



Záves plniacich dvierok môže používateľ namontovať aj na opačnú stranu. Môže to uľahčiť vkladanie a vyberanie bielizne alebo nainštalovanie spotrebiča pri obmedzenom priestore (pozri samostatný leták).

## 4. PRÍSLUŠENSTVO

### 4.1 Špeciálna súprava

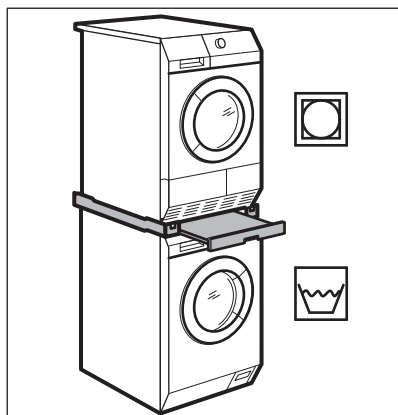

Názov príslušenstva: SKP11, STA8, STA9

K dispozícii od autorizovaného dodávateľa.

Špeciálnu súpravu môžete použiť iba pri práčkach uvedených v brožúre. Pozrite si priloženú brožúru.

Pozorne si prečítajte pokyny dodávané s príslušenstvom.

### 4.2 Súprava na vypúšťanie vody

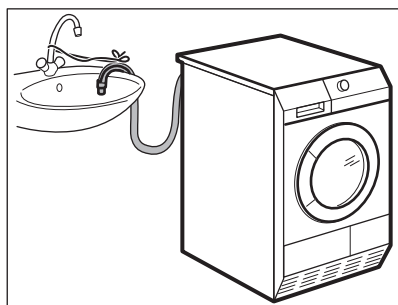

Názov príslušenstva: DK11.

K dispozícii od autorizovaného dodávateľa (možné pripojenie k niektorým typom bubnových sušičiek)

Príslušenstvo na vypustenie skondenзованej vody do umývadla,

sifónu, odtokového žlabu a pod. Po inštalácii sa nádoba na vodu automaticky vypustí. Nádoba na vodu musí ostať v spotrebiči.

Namontovaná hadica musí byť vo výške minimálne 50 cm a maximálne 1 meter nad úrovňou podlahy. Hadica nesmie vytvoriť slučku. V prípade potreby skráťte hadicu.

Pozorne si prečítajte pokyny dodávané s príslušenstvom.

### 4.3 Podstavec so zásuvkou

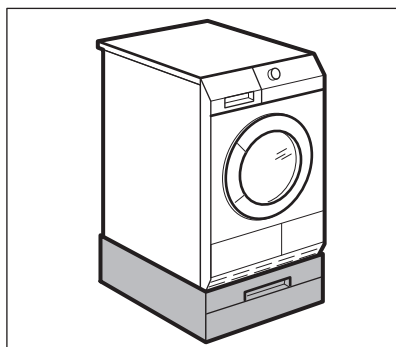

Názov príslušenstva: PDSTP10.

K dispozícii od autorizovaného dodávateľa.

Ak chcete umiestniť spotrebič vo vyššej polohe v záujme pohodlnejšieho vkladania a vyberania bielizne.

Zásuvku môžete použiť na uskladnenie bielizne, napr.: uteráky, čistiace prostriedky a ďalšie.

Pozorne si prečítajte pokyny dodávané s príslušenstvom.

## 4.4 Stojan na sušenie

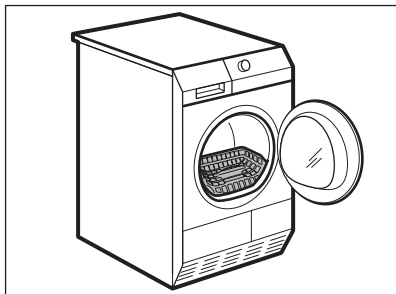

Názov príslušenstva: RA5, RA6, RA11, RA12.

K dispozícii od autorizovaného dodávateľa (môže byť priložený k

niektorým typom sušičiek) Skontrolujte u dodávateľa alebo na webovej stránke, či je príslušenstvo kompatibilné s vaším spotrebičom.

Stojan na sušenie umožňuje bezpečné sušenie nasledovných predmetov v sušičke:

- športová obuv,
- vlna,
- plyšové hračky,
- spodná bielizeň.

Pozorne si prečítajte pokyny dodávané s príslušenstvom.

## 5. OVLÁDACÍ PANEL

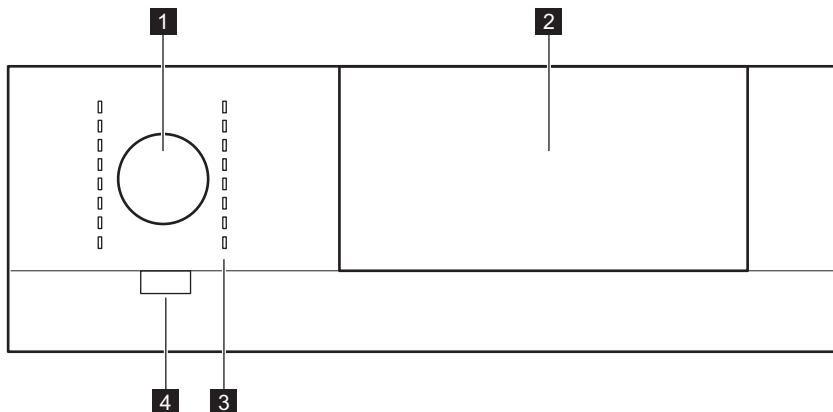

**1** Volič programov

**2** Dotykový panel s displejom

**3** Ukazovatele programov

**4**  Tlačidlo *Zap / Vyp* s **Automatické vypnutie** funkciou

## 5.1 Dotykový panel

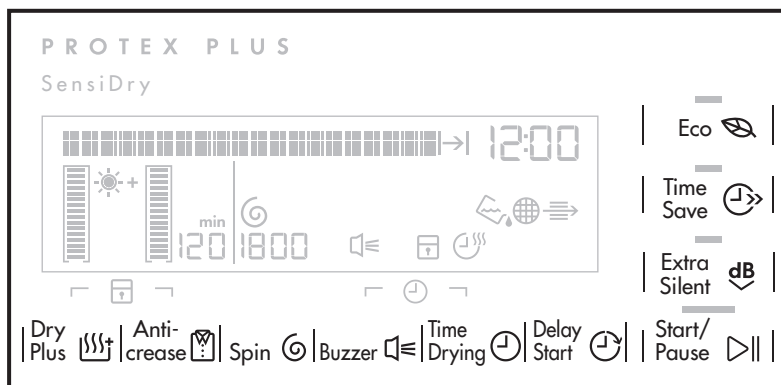

Namiesto stláčania tlačidiel na nastavenie voliteľnej funkcie je potrebné dotknúť sa plochy s názvom danej funkcie. Každá plocha medzi zvislými značkami je *citlivá* na dotyk používateľa.



V záujme presného nastavenia sa dotýkajte stredu plochy medzi zvislými značkami. Keď sa dotýkate panela, aby ste nastavili funkciu, nesmiete mať na rukách rukavice. Dbajte na to, aby bol panel vždy čistý a suchý.

## 5.2 Displej

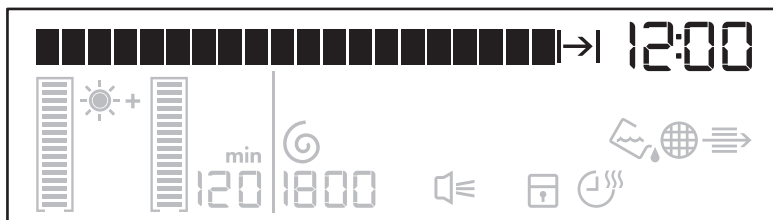

Symbol na displeji	Popis symbolu
Time of day	riadok s textom
12 : 00	hodiny
>12 . 00	ukazovateľ trvania cyklu
-> 16 : 20	predpokladaná hodina skončenia programu

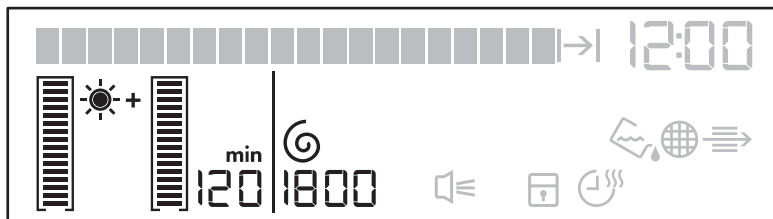

Symbol na displeji	Popis symbolu
→16 : 30	predpokladaná hodina skončenia časového programu interval časového programu 10 min. - 120 min.
→16 : 50	predpokladaná hodina skončenia programu s posunutým štartom interval posunutého štartu 30 min. - 20 h.



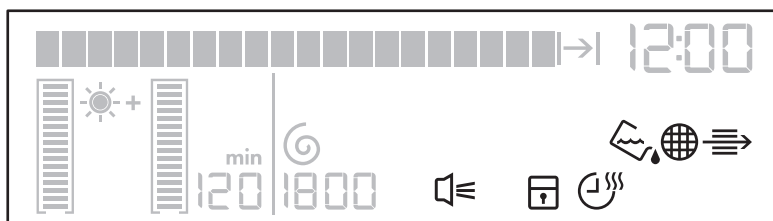



















Symbol na displeji	Popis symbolu
	extra suchá bielizeň: štandardná, stredná, maximálna
	trvanie fázy proti krčeniu: štandardná, interval (30 min - 120 min)
	bielizeň bola odstredená pri: 800 - 1 800 ot./min štandardné nastavenie









Symbol na displeji	Popis symbolu
	zvukový signál zap
	detská poistka zap
	funkcia Čas sušenia zap
	ukazovateľ: vypustite nádobu na vodu

Symbol na displeji	Popis symbolu
	ukazovateľ: <i>vyčistite filter</i>
	ukazovateľ: <i>skontrolujte výmenník tepla</i>

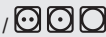
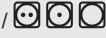
## 6. TABUĽKA PROGRAMOV

Programy	Náplň 1)	Vlastnosti / Štítok na odevu
 <b>Bavlna</b>		
 Extra suchá	<b>8 kg</b>	Úroveň vysušenia: extra suchá. / 
 Suchá na uloženie 2)3)	<b>8 kg</b>	Úroveň vysušenia: suchá na uloženie. / 
 Suchá na žehlenie 2)	<b>8 kg</b>	Úroveň vysušenia: suchá na žehlenie. / 
 Džínsy	<b>8 kg</b>	Sušenie odevov na voľný čas ako džínsov, teplákových bünd a podobne s rôznou hrúbkou materiálu (napr. pri krku, na manžetách a švoch). / 
 Posteľná bielizeň	<b>3 kg</b>	Sušenie posteľnej bielizeň, napríklad: jednoduchá a dvojitá plachta, obliečka na vankúš, prikrývka na posteľ. / 
 Prikrývky	<b>3 kg</b>	Sušenie jednoduchých alebo dvojitých paplónov a vankúšov (s perovou, páperovou alebo syntetickou náplňou). / 
 Čas	<b>8 kg</b>	Pri tomto programe môžete použiť voliteľnú funkciu Čas a nastaviť trvanie programu. / 
 Extra rýchly mix program	<b>3 kg</b>	Sušenie bavlnených a syntetických textílií pri nízkej teplote. / 
 <b>Syntetika</b>		
 Extra suchá	<b>3,5 kg</b>	Úroveň vysušenia: extra suchá. / 

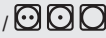
Programy	Náplň <sup>1)</sup>	Vlastnosti / Štítko na odevu
 Suchá na uloženie <sup>2)</sup>	3,5 kg	Úroveň vysušenia: suchá na uloženie. / 
 Suchá na žehlenie	3,5 kg	Úroveň vysušenia: suchá na žehlenie. / 
 Jednoduché žehlenie	1 kg (alebo 5 košíč)	Nenáročné textilie, ktorým postačuje minimum žehlenia. Výsledky sušenia sa môžu pri jednotlivých typoch textílií líšiť. Skôr ako bielizeň vložíte do spotrebiča, poriadne ju vytraste. Keď sa program skončí, hneď vyberte bielizeň a zaveste ju na vešiak. / 
 Outdoor	2 kg	Sušenie odevov určených na nosenie v exteriéri, odevov z plyšových tkanín, technických, športových, nepremokavých a priedušných odevov, odolných bünd s odnímateľnou flaušovou alebo vnútornou podšívkou.
 Mikrovlákna	2 kg	Športové odevy, tenké a ľahké tkaniny, mikrovlákno, polyester, tkaniny, ktoré sa nežehlia.
 Hodváb/spodná bielizeň	1 kg	Na sušenie hodvábú/spodnej bielizne použitím teplého vzduchu a jemného pohybu. / 

Programy	Náplň 1)	Vlastnosti / Štítok na odev
 Vlna 4)	1 kg	<p>Na sušenie odevov vyrobených z vlny. Odevy budú mäkké a na dotyk príjemné. Odevy odporúčame vybrať hneď po skončení programu. Na zvýšenie alebo zníženie úrovne zvyškovej vlhkosti bielizne môžete použiť funkciu Suchá Plus.</p> 













1) Maximálna hmotnosť sa vzťahuje na suchú bielizeň.

2) **Iba pre skúšobne:** Štandardné programy pre testy sú uvedené v norme EN 61121. Ak je potrebné upraviť úroveň zvyškovej vlhkosti bielizne, prispôbte si program funkciou  Suchá Plus. Po každom cykle filter vyčistite







3) Program  Bavlna Suchá na uloženie je „štandardný program pre bavlnu“ a je vhodný na sušenie bežnej vlhkej bavlnenej bielizne a ide o energeticky najúčinnjší program ohľadom spotreby energie pre sušenie vlhkej bavlnenej bielizne.

4) Cyklus sušenia vlny tejto sušičky bol testovaný a schválený spoločnosťou **Woolmark**. Cyklus je vhodný na sušenie vlnených odevov s označením „hand wash“ pre ručné pranie za predpokladu, že odevy boli vyprané cyklom ručného prania, ktorý schválila spoločnosť **Woolmark**, a že pri sušení v sušičke budete postupovať podľa pokynov výrobcu. **1780SW13W**.

## 6.1 Voľba programov a voliteľných funkcií

Programy 1)	Voliteľné funkcie						
	 Suchá Plus	 Fáza za proti krčeniu	 odstreďenie pri ot./min	 Čas sušenia	 Eco 2)	 Úspora času	 Extra tichý
 Bavlna;  Extra suchá	■	■	■	■	■	■	■
 Bavlna;  Suchá na uloženie	■	■	■	■	■	■	■
 Bavlna;  Suchá na žehlenie	■	■	■	■	■	■	■



Programy 1)	Voliteľné funkcie						
	 Suchá Plus	 Fáza proti krčeniu	 Odstredené pri ot./min	 Čas sušenia	 Eco 2)	 Úspora času	 Extra tichý
 Džínsy	■	■	■		■	■	
 Posteľná bielizeň	■	■	■		■		
 Prikryvky	■		■		■		
 Čas		■		■	■		
 Extra rýchly mix program	■	■	■				■
 Syntetika;  Extra suchá	■	■	■		■	■	■
 Syntetika;  Suchá na uloženie	■	■	■		■	■	■
 Syntetika;  Suchá na žehlenie	■	■	■		■	■	
 Jednoduché žehlenie	■	■	■		■		
 Outdoor	■		■		■		
 Mikrovlákná	■	■	■		■		
 Hodváb/spodná bielizeň	■		■		■		
 Vlna	■			■ 3)	■		

1) K programu môžete nastaviť 1 alebo viac funkcií.

2) Voliteľná funkcia je vypnutá, ak je zapnutá voliteľná funkcia Úspora času alebo Extra tichý.

3) Iba so stojanom na sušenie – pozrite si kapitolu PRÍSLUŠENSTVO

## 6.2 Údaje o spotrebe

Fázy	Odstredené pri / zvyšková vlhkosť	Doba sušenia	Spotreba energie
Bavlna 8 kg			
Suchá na uloženie	1400 ot./min / 50%	189 min.	1,32 kWh

Fázy	Odstredené pri / zvyšková vlhkosť	Doba sušenia	Spotreba energie
	1000 ot./min / 60%	215 min.	1,51 kWh
Suchá na žehlenie	1400 ot./min / 50%	144 min.	1,04 kWh
	1000 ot./min / 60%	164 min.	1,19 kWh
Syntetika 3,5 kg			
Suchá na uloženie	1200 ot./min / 40 %	76 min.	0,47 kWh
	800 ot./min / 50%	86 min.	0,53 kWh

## 7. VOLITEĽNÉ FUNKCIE

### 7.1 Suchá Plus

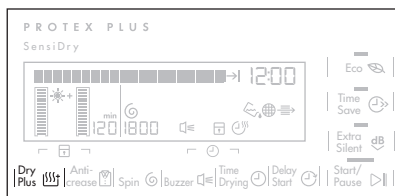

Táto funkcia pomáha vysušiť bielizeň intenzívnejšie. Je možné vybrať z 3 nastavení:

 – predvolené programové nastavenie.

 – nastavenie na mierne vysušenie bielizne.

 – nastavenie na intenzívnejšie vysušenie bielizne.

### 7.2 Fáza proti krčeniu

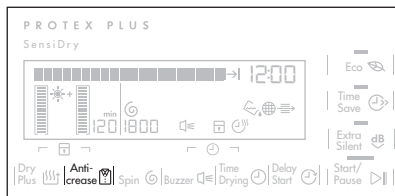

Predlžuje štandardnú fázu proti krčeniu (30 minút) o 30, 60, 90 alebo 120 minút na konci cyklu sušenia. Táto funkcia pomáha zabrániť krčeniu. Počas fázy proti pokrčeniu môžete bielizeň vybrať.

### 7.3 odstredené pri ot./min

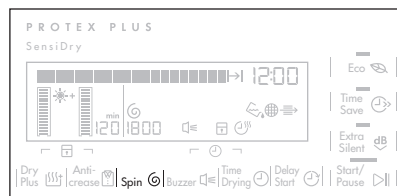

Táto funkcia pomáha nastaviť najlepšie podmienky na vysušenie bielizne.

Ak viete rýchlosť odstreďovania pri praní, môžete použiť túto funkciu. Pri vyššej rýchlosti odstreďovania bielizeň obsahuje menej vody.

### 7.4 Zvukový signál

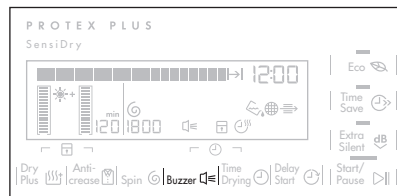

Ak je funkcia zvukového signálu zapnutá, signál zaznie:

- na konci cyklu,
- na začiatku a konci fázy proti pokrčeniu,
- pri prerušení cyklu.

Funkcia zvukového signálu je štandardne vždy zapnutá. Pomocou tejto funkcie môžete zapnúť alebo vypnúť zvukové signály.

- i** Voliteľnú funkciu Zvukový signál môžete zapnúť so všetkými programami.

## 7.5 ⌚ Čas sušenia

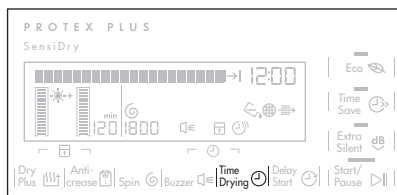

Funguje iba s programom ⌚ Čas. Umožňuje nastaviť čas sušenia v rozmedzí od 10 minút do 2 hodín (v 10-minútových intervaloch).

## 7.6 ⌚ Posunutý štart

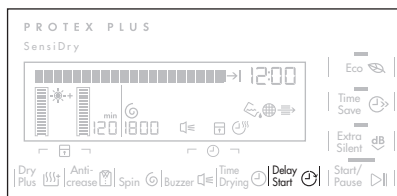

- i** Umožňuje posunúť spustenie programu sušenia minimálne o 30 minút a maximálne o 20 hodín.

1. Nastavte program sušenia a voliteľné funkcie.
2. Opakovane sa dotýkajte tlačidla voliteľnej funkcie ⌚ Posunutý štart. Na displeji sa zobrazí čas posunutia (napr. 12h, ak sa musí program spustiť po 12 hodinách.)
3. Ak chcete zapnúť funkciu ⌚ Posunutý štart, dotknite sa tlačidla ▶||Štart / Prestávka. Čas do spustenia na displeji sa zníži.

# 8. PRED PRVÝM POUŽITÍM

Pred prvým použitím spotrebiča vykonajte tieto kroky:

## 7.7 🌿 Eco

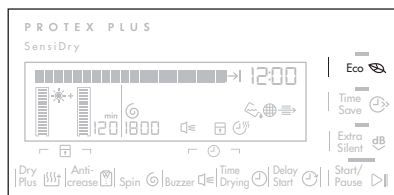

Táto funkcia je pri všetkých programoch štandardne zapnutá. To sa nevzťahuje na program Extra rýchly mix program.

Spotreba energie je na minimálnej úrovni.

Voliteľná funkcia je Eco vypnutá, ak je zapnutá voliteľná funkcia Úspora času alebo Extra tichý.

## 7.8 ⌚ Úspora času

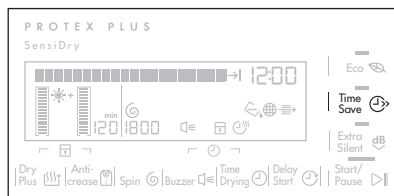

Skracuje trvanie cyklu bez toho, aby to ovplyvnilo kvalitu sušenia. Čas cyklu sa môže skrátiť o 30 % pri bavlnenej a o 40 % pri syntetickej bielizni. Spotrebič má vyššiu spotrebu energie.

## 7.9 🗄️ Extra tichý

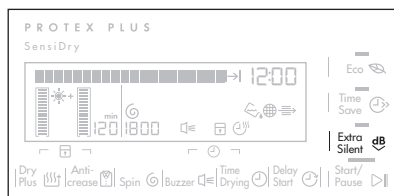

Spotrebič pracuje s nižšou prevádzkovou hlučnosťou len 62 dB, ale nemá to vplyv na kvalitu sušenia. Spotrebič pracuje pomaly a cyklus trvá dlhšie.

- Vyčistíte bubon sušičky vlhkou handričkou.

- Spustíte krátky program (napr. 30-minútový) s vlhkou bielizňou.



Na začiatku cyklu sušenia (3 až 5 min.) môže byť úroveň hlučnosti mierne vyššia. Je to z dôvodu spustenia kompresora, čo je bežné pre spotrebiče vybavené kompresorom, ako sú: chladničky a mrazničky.

## 8.1 Jazyk

Pri prvom spustení sušičky sa na displeji zobrazí štandardne nastavený jazyk. Môžete ho potvrdiť alebo nastaviť iný jazyk z dostupnej ponuky jazykov.

Nastavenie iného jazyka:



1. Otočením voliča programov nastavte požadovaný jazyk.
2. Dotknite sa dotykového tlačidla  Štart / Prestávka.

Jazyk sa uloží.

## 8.2 Hodiny

Pri prvom spustení sušičky sa na displeji zobrazí štandardne nastavený čas. Môžete ho potvrdiť alebo zmeniť.





Nastavenie iného času:

1. Otočením voliča programov nastavte hodiny.
  2. Dotknite sa dotykového tlačidla  Štart / Prestávka.
- Hodiny sa uložia.
3. Otočením voliča programov nastavte minúty.
  4. Dotknite sa dotykového tlačidla  Štart / Prestávka.
- Minúty sa uložia.

# 9. KAŽDODENNÉ POUŽÍVANIE

## 9.1 Príprava bielizne

- Zatvorte zipsy.
- Zapnite gombíky obliečok perín.
- Kravaty ani stuhy (napr. stuhy na zástere) nenechávajte voľné. Pred spustením programu ich zaviažte.
- Z vreciek vyberte všetky predmety.
- Ak má niektorá položka vnútornú vrstvu z bavlny, obráťte ju naruby. Bavlnená vrstva musí byť vždy na vonkajšej strane
- Odporúčame nastaviť správny program vhodný pre druh tkanín, ktoré sú vložené v spotrebiči.
- Nemiešajte tkaniny s tmavými farbami s tkaninami svetlej farby. Tmavé farby môžu púšťať.
- Pre bavlnené úplety a pletené odevy používajte vhodný program, aby sa veci nezrazili.
- Dbajte na to, aby hmotnosť bielizne nepresahovala maximálnu hmotnosť uvedenú v tabuľke programov.
- Sušte iba bielizeň vhodnú na sušenie v sušičke. Riadte sa štítkom tkaniny na bielizni.

Štítko tkaniny	Popis
	Bielizeň vhodná na sušenie v sušičke.
	Bielizeň vhodná na sušenie v sušičke. Nastavte program so štandardnou teplotou.
	Bielizeň vhodná na sušenie v sušičke. Nastavte program s nízkou teplotou.
	Bielizeň nevhodná na sušenie v sušičke.

## 9.2 Vloženie bielizne



### POZOR!

Dávajte pozor, aby sa bielizeň nezachytila medzi dverka spotrebiča a gumené tesnenie.

1. Potiahnite za dverka spotrebiča.
2. Bielizeň vkladajte voľne.
3. Zatvorte dverka spotrebiča.

## 9.3 Zapnutie spotrebiča

Zapnutie spotrebiča:

Stlačte tlačidlo  Zap / Vyp. Ak je spotrebič zapnutý, na displeji sa rozsvietia niektoré ukazovatele.

## 9.4 Funkcia Automatické vypnutie

V záujme zníženia spotreby energie funkcia Automatické vypnutie automaticky vypne spotrebič:

- ak dotykové tlačidlo  Štart / Prestávka nebolo stlačené po dobu 5 minút.
- po 5 minútach od skončenia programu.

Stlačením tlačidla  Zap / Vyp spotrebič zapnete.

Ak je spotrebič zapnutý, na displeji sa rozsvietia niektoré ukazovatele.

## 9.5 Nastavenie programu

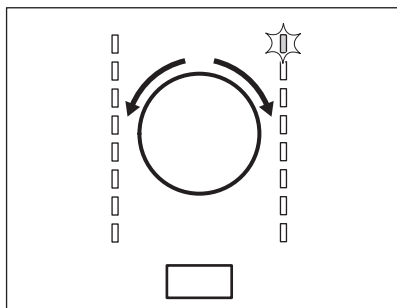

Pomocou voliča programov nastavte program.

Na displeji sa zobrazí predpokladaný čas dokončenia programu.



Zobrazený čas sušenia sa vzťahuje na náplň 5 kg pre programy pre bavlnu a džínsy. Pri iných programoch sa čas sušenia vzťahuje na odporúčané náplne. Čas sušenia pri programoch pre bavlnu a džínsy je pri náplniach nad 5 kg dlhší.

## 9.6 Možnosti

K programu môžete nastaviť 1 alebo viac špeciálnych voliteľných funkcií.

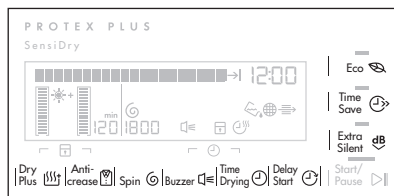

Ak chcete aktivovať alebo deaktivovať funkciu dotknite sa dotykového tlačidla príslušnej voliteľnej funkcie.



Ak je funkcia aktivovaná, rozsvieti sa LED kontrolka nad príslušným dotykovým tlačidlom voliteľnej funkcie alebo sa zobrazí symbol na displeji.

## 9.7 Voliteľná funkcia Detská poistka



Detskú poistku môžete nastaviť, aby ste zabránili deťom hrať sa so spotrebičom.

Voliteľná funkcia Detská poistka zablokuje všetky dotykové tlačidlá a volič programov (táto funkcia nezablokuje tlačidlo  Zap / Vyp).

Funkciu Detská poistka môžete zapnúť:

- pred stlačením tlačidla  Štart / Prestávka – spotrebič nebude možné spustiť
- po stlačení tlačidla  Štart / Prestávka - vypne sa voľba programov a voliteľných funkcií.

## Zapnutie voliteľnej funkcie Detská poistka:

1. Zapnite sušičku.
2. Počkajte približne 8 sekúnd.
3. Zvoľte 1 z dostupných programov.
4. Naraz sa dotknite tlačidiel voliteľných funkcií  **Suchá Plus** a  **Fáza proti krčeniu** a podržte ich.

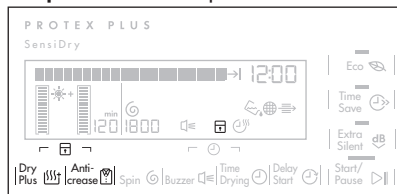



Na displeji sa zobrazí symbol .

5. Ak chcete vypnúť funkciu Detská poistka, opäť sa dotknite hore uvedených dotykových tlačidiel voliteľných funkcií, kým symbol nezhasne.

## 9.8 Spustenie programu

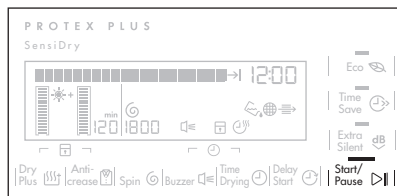
Na spustenie programu:



Dotknite sa dotykového tlačidla  **Štart / Prestávka**.

Spotrebič sa zapne a LED kontrolka nad dotykovým tlačidlom nebude blikať ale rozsvieti sa natrvalo.



## 10. TIPY A RADY

### 10.1 Ekologické tipy

- Pred sušením bielizeň odstredíte.
- Do spotrebiča vkladajte náplň s hmotnosťou uvedenou v tabuľke programov.
- Po každom cykle sušenia filter vyčistíte.
- Ak bielizeň po praní sušíte, nepoužívajte aviváž. Sušička zjemní bielizeň automaticky.

## 9.9 Zmena programu



Ak chcete zmeniť program:

1. Stlačením tlačidla  Zap / Vyp spotrebič vypnete.
2. Opätovným stlačením tlačidla  Zap / Vyp spotrebič zapnete.
3. Nastavte nový program.

## 9.10 Koniec programu



Po skončení každého cyklu sušenia vyčistíte filter a vypustíte nádobu na vodu. (Pozrite si kapitolu STAROSTLIVOSŤ A ČISTENIE.)

Po dokončení cyklu sušenia začne na displeji blikať symbol . Ak je aktivovaná voliteľná funkcia  Zvukový signál, bude po dobu 1 minúty prerušovane znieť zvukový signál.



Ak spotrebič nevypnete, spustí sa fáza proti krčeniu. Počas tejto fázy môžete bielizeň vybrať.

Odstránenie bielizeň:

1. Dotykem tlačidla  Zap / Vyp na 2 sekundy vypnete spotrebič.
2. Otvorte dvierka spotrebiča.
3. Vyberte bielizeň.
4. Zatvorte dvierka spotrebiča.

- Skondenzovanú vodu môžete použiť ako destilovanú vodu, napr. pri žehlení s napaňovaním. V prípade potreby kondenzovanú vodu najprv prefiltrujte (napr. pomocou kávového filtra), aby ste odstránili prípadné malé kúsky vlákien.
- Otvory na prúdenie vzduchu v spodnej časti zariadenia udržiavajte vždy čisté.

- Uistite sa, že v polohe, v akej je spotrebič namontovaný, je zabezpečená dobrá cirkulácia vzduchu.

## 10.2 Nastavenie stupňa zostatkovej vlhkosti bielizne

Ak chcete zmeniť predvolený stupeň zostatkovej vlhkosti bielizne:

1. Zapnite spotrebič.
2. Počkajte približne 8 sekúnd.
3. Vyberte 1 z dostupných programov.
4. Súčasne sa dotknite a podržte tlačidlá voliteľných funkcií **Suchá Plus** a **odstredené pri ot./min.**

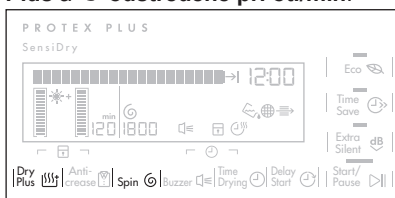

Na displeji sa zobrazí jeden zo symbolov:

- maximálne suchá bielizeň
- suchšia bielizeň
- štandardne suchá bielizeň

5. Opakovane sa dotýkajte dotykového tlačidla **Štart / Prestávka**, kým nenastavíte požadovaný stupeň.
6. Nastavenie uložíte do pamäte súčasným dotykovaním dotykových tlačidiel voliteľných funkcií **Suchá Plus** a **odstredené pri ot./min** na približne 2 sekundy.

## 10.3 Vypnutie ukazovateľa Nádržka na vodu

1. Zapnite spotrebič.
2. Počkajte približne 8 sekúnd.
3. Vyberte 1 z dostupných programov.
4. Súčasne sa dotknite a podržte tlačidlá voliteľných funkcií **Suchá Plus** a **Zvukový signál**.

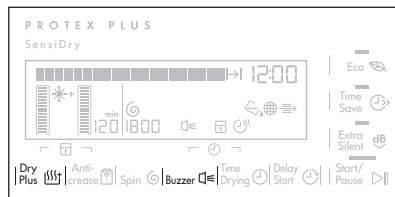

Je možná jedna z 2 konfigurácií:

- ukazovateľ Nádržka na vodu: Rozsvieti sa a zobrazí sa symbol - ukazovateľ nádoby na vodu nepretržite **svieti**
- ukazovateľ Nádržka na vodu: nesvieti a zobrazí sa symbol - ukazovateľ nádoby na vodu je natrvalo **vypnutý**

## 10.4 Jazyk

Jazyk môžete kedykoľvek ľubovoľne zmeniť.

Nastavenie iného jazyka:

1. Zapnite sušičku.
2. Počkajte približne 8 sekúnd.
3. Naraz sa dotknite tlačidiel voliteľných funkcií **Fáza proti krčeniu** a **odstredené pri ot./min** a podržte ich.

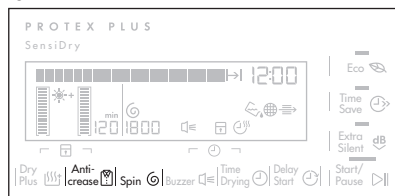

Na displeji sa zobrazí názov jazyka.



4. Otočením voliča programov nastavte nový jazyk.
5. Dotknite sa dotykového tlačidla **Štart / Prestávka**.

Jazyk sa uloží.

## 10.5 Hodiny



Nastavenie hodín môžete kedykoľvek ľubovoľne zmeniť.

Nastavenie iného času:

1. Zapnite sušičku.
2. Počkajte približne 8 sekúnd.
3. Naraz sa dotknite tlačidiel voliteľných funkcií  **Zvukový signál** a  **Čas sušenia** a podržte ich.



Na displeji začnú blikať číslice hodín.

4. Otočením voliča programov nastavte hodiny.
5. Dotknite sa dotykového tlačidla  **Štart / Prestávka**.  
Hodiny sa uložia.
6. Otočením voliča programov nastavte minúty.
7. Dotknite sa dotykového tlačidla  **Štart / Prestávka**.  
Minúty sa uložia.

## 11. OŠETROVANIE A ČISTENIE

### 11.1 Čistenie filtra

Na konci každého cyklu sa na displeji rozsvieti symbol  *Filter* a musíte vyčistiť filter.

 Na filtri sa hromadia vlákna. Pri sušení odevov v sušičke sa uvoľňujú jemné vlákna.

1. Otvorte dverka. Potiahnite filter.

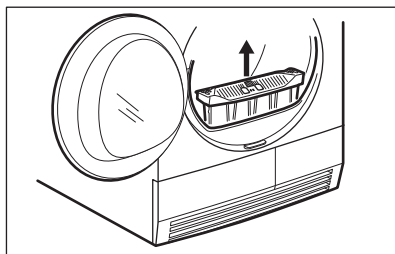

2. Stlačením háčika otvorte filter.

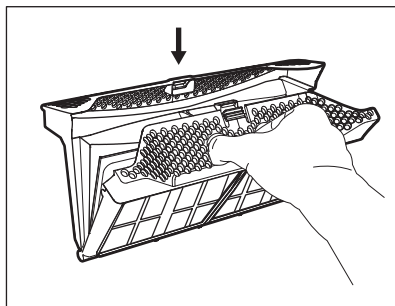

3. Obe časti filtra vyčistíte mokrou rukou.



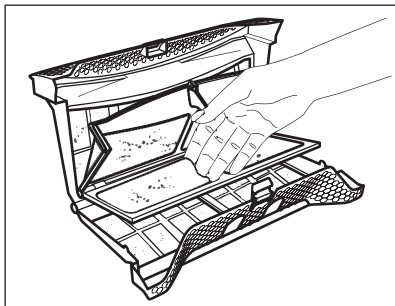

## 11.2 Vypustenie nádoby na vodu

Nádrž na kondenzovanú vodu vyprázdňte po každom cykle sušenia.

Ak je nádrž na skondenzovanú vodu plná, program sa automaticky preruší. Na displeji sa rozsvieti symbol  *Nádržka na vodu* a musíte vypustiť nádrž na vodu.

Vypustenie nádoby na vodu:

4. V prípade potreby vyčistíte filter kefkou pod teplou vodou alebo pomocou vysávača. Zatvorte filter.

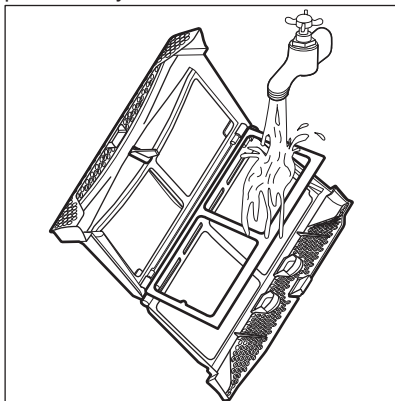

5. V prípade potreby odstráňte vlákna z filtrového lôžka a tesnenia. Môžete použiť vysávač. Filter vložte do vnútra filtrového lôžka.

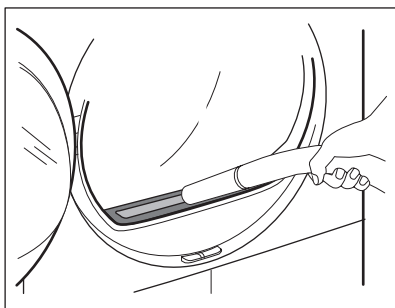

1. Nádobu na vodu vytiahnite a ponechajte ju vo vodorovnej polohe.

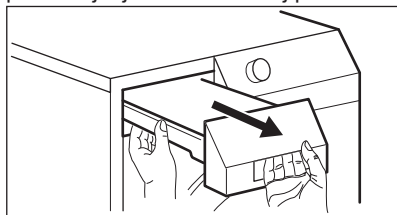

2. Plastovú prípojku vytiahnite a nádobu na vodu vypustíte do umývadla alebo inej nádoby.

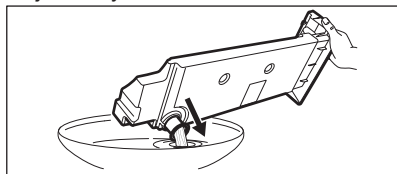

3. Plastovú prípojku zasunúť a nádrž na vodu vráťte na svoje miesto.
4. Ak chcete obnoviť program, stlačte tlačidlo  Štart / Prestávka.

## 11.3 Čistenie výmenníka tepla

Ak na displeji bliká symbol  *Výmenník tepla*, skontrolujte výmenník tepla a jeho priehradku. V prípade znečistenia výmenníka tepla a priehradku vyčistite.

Vykonajte kontrolu:

1. Otvorte dvierka. Potiahnite filter.

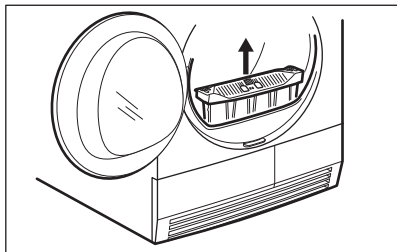

2. Dvierka výmenníka tepla otvoríte posunutím tlačidla uvoľnenia v spodnej časti dvierok.

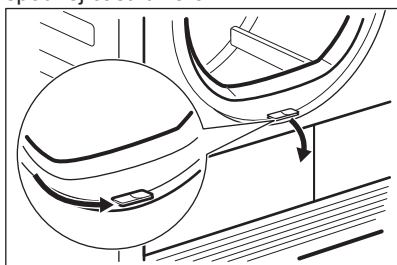

3. Otočením príchytky odistíte kryt výmenníka tepla.

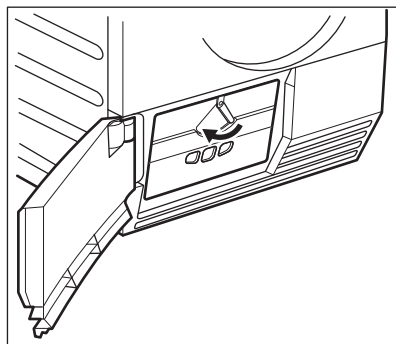

4. Sklopte kryt výmenníka tepla.

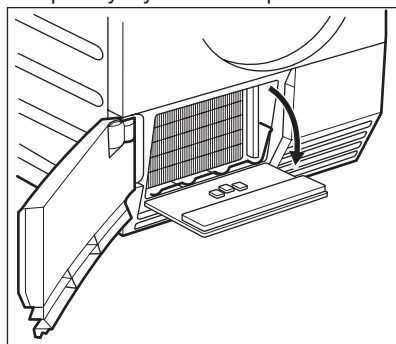

5. V prípade potreby odstráňte z výmenníka tepla a jeho priehradky nahromadené textilné vlákna. Môžete použiť mokrú handričku a/alebo vysávač s kefou.

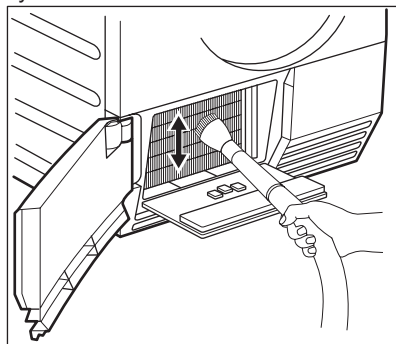

6. Zatvorte kryt výmenníka tepla.
7. Zaistite príchytku, až kým nezapadne do správnej polohy.
8. Vložte filter späť.

## 11.4 Čistenie bubna



### VAROVANIE!

Pred čistením spotrebič odpojte.

Na čistenie vnútra bubna a rebier použite štandardný neutrálny mydlový saponát. Vyčistený povrch vysušte mäkkou handričkou.



### POZOR!

Na čistenie bubna nepoužívajte abrazívne materiály ani ocelové drôtenky.

Umývajte navlhčenou handričkou. Vyčistený povrch vysušte mäkkou handričkou.



### POZOR!

Na čistenie spotrebiča nepoužívajte čistiace prostriedky na nábytok ani prostriedky, ktoré môžu spôsobiť koróziu.





## 11.6 Čistenie otvorov na prúdenie vzduchu



Pomocou vysávača odstráňte z otvorov na prúdenie vzduchu vlákna.

## 11.5 Čistenie ovládacieho panela a krytu

Na čistenie ovládacieho panela a krytu používajte štandardný neutrálny mydlový saponát.

# 12. RIEŠENIE PROBLÉMOV

Problém 1)	Možné príčiny	Riešenie
Sušička nefunguje.	Sušička nie je zapojená do elektrickej siete.	Zapojte ju do sieťovej zásuvky. Skontrolujte poistku v skrinke s poistkami (domáca sieť).
	Dvierka na vkladanie bielizne sú otvorené.	Zatvorte dvierka.
	Nestlačili ste tlačidlo  Zap / Vyp.	Stlačte tlačidlo  Zap / Vyp.
	Nestlačili ste tlačidlo  Štart / Prestávka.	Stlačte tlačidlo  Štart / Prestávka.
	Spotrebič je v pohotovostnom režime.	Stlačte tlačidlo  Zap / Vyp.

Problém 1)	Možné príčiny	Riešenie
Výsledky sušenia nie sú uspokojivé.	Nastavili ste nevhodný program.	Nastavte vhodný program. 2)
	Filter je zanesený.	Filter vyčistite. 3)
	Voliteľná funkcia  Suchá Plus bola na minimálnej úrovni. 4)	Zmeňte voliteľnú funkciu  Suchá Plus na strednú alebo maximálnu úroveň. 4)
	Príliš veľký objem náplne.	Dodržujte maximálny objem náplne.
	Mriežka, cez ktorú prúdi vzduch, je zanesená.	Mriežku v dolnej časti spotrebiča vyčistite.
	Špina na snímači znečistenia v bubne.	Vyčistite predný povrch bubna.
	Nesprávny stupeň vlhkosti zvyšnej bielizne.	Nastavte stupeň vlhkosti zvyšnej bielizne. 5)
Nakladacie dvierka sa nedajú zatvoriť	Výmenník tepla je zanesený.	Vyčistite výmenník tepla. 3)
	Filter nie je zaistený vo svojej polohe.	Filter zasuňte do správnej polohy.
<b>Err</b> (Chyba) na displeji.	Medzi dvierkami a tesnením sa zachytila bielizeň.	Náplň vložte do bubna správne.
	Snažíte sa zmeniť program alebo voliteľnú funkciu po spustení cyklu.	Sušičku vypnite a znova zapnite. Spotrebič znova nastavte.
Voliteľná funkcia, ktorú sa snažíte nastaviť, nie je kombinovateľná s vybraným programom.	Sušičku vypnite a znova zapnite. Spotrebič znova nastavte.	
	Osvetlenie bubna nefunguje	Kontaktujte servisné stredisko, aby osvetlenie bubna vymenili.
Čas na displeji sa odpočítava nenormálne.	Osvetlenie bubna je nefunkčné.	Kontaktujte servisné stredisko, aby osvetlenie bubna vymenili.
Program nie je aktívny.	Čas do skončenia programu sa vypočítava na základe objemu a vlhkosti bielizne.	Ide o automatický postup – toto nie je porucha spotrebiča.
	Nádoba na vodu je plná.	Nádobu na vodu vyprázdnite  a stlačte tlačidlo Štart / Prestávka. 3)

Problém 1)	Možné príčiny	Riešenie
Cyklus sušenia je príliš krátky.	Príliš malý objem náplne.	Vyberte časový program. Časová hodnota musí zohľadňovať množstvo bielizne. Na sušenie jedného odevu alebo malého množstva bielizne odporúčame používať krátke časy sušenia.
	Bielizeň je príliš suchá.	Vyberte časový program alebo vyššiu úroveň sušenia (napr.  Extra suchá)
Cyklus sušenia je príliš dlhý 6)	Filter je zanesený.	Filter vyčistite.
	Príliš veľký objem náplne.	Dodržujte maximálny objem náplne.
	Bielizeň nie je dostatočne odstredená.	Bielizeň dostatočne odstredte.
	Veľmi vysoká teplota v miestnosti – toto nie je porucha spotrebiča.	Ak je to možné, znížte teplotu v miestnosti.

1) Ak sa na displeji zobrazí chybové hlásenie (napr. **E51**): Sušičku vypnite a znova zapnite. Nanovo nastavte program. Stlačte tlačidlo Štart/Prestávka. Sušička nefunguje? – obráťte sa na servisné stredisko a uvedte príslušný chybový kód.

2) Riadte sa popisom programu – pozrite si kapitolu TABUĽKA PROGRAMOV

3) Pozrite si kapitolu STAROSTLIVOSŤ A ČISTENIE

4) Iba sušičky s voliteľnou funkciou  Suchá Plus

5) Pozrite si kapitolu TIPY A RADY

6) Poznámka: Cyklus sušenia sa ukončí automaticky po maximálne 5 hodinách.

## 13. TECHNICKÉ ÚDAJE

Výška x šírka x hĺbka	850 x 600 x 600 mm (maximálne 640 mm)
Max. hĺbka s otvorenými dverkami spotrebiča	1090 mm
Max. šírka s otvorenými dverkami spotrebiča	950 mm
Nastaviteľná výška	850 mm (+ 15 mm – nastaviteľné nožičky)
Objem bubna	118 l
Maximálna náplň	8 kg
Napätie	230 V
Frekvencia	50 Hz
Potrebná poistka	5 A

Celkový výkon	1000 W
Energetická trieda	<b>A+++</b>
Spotreba energie <sup>1)</sup>	<b>1,51 kWh</b>
Ročná spotreba energie <sup>2)</sup>	176,92 kWh
Spotreba energie v pohotovostnom režime	0,11 W
Spotreba energie vo vypnutom režime	0,11 W
Druh použitia	Domácnosť
Povolená teplota okolia	+ 5 °C až + 35 °C
Úroveň ochrany proti vniknutiu pevných častíc a vlhkosti je zabezpečená ochranným krytom, okrem miesta, kde nemá nízkonapäťové zariadenie žiadnu ochranu proti vlhkosti	<b>IPX4</b>

1) Podľa normy EN 61121. 8 kg bavlny odstredenej pri 1 000 ot./min.

2) Spotreba energie za rok v kWh vypočítaná pre 160 cyklov sušenia so štandardným programom na sušenie bavlny pri plnej a čiastočnej náplni a na základe spotreby pri úsporných režimoch. Skutočná spotreba energie na cyklus bude závisieť od spôsobu používania spotrebiča (NARIADENIE (EÚ) č. 392/2012).

## 14. INŠTALÁCIA

### 14.1 Rozbalenie



#### **POZOR!**

Pred použitím spotrebiča musíte odstrániť všetky časti prepravného obalu.

Odstránenie polystyrénových blokov:

1. Otvorte dverka.
2. Z bubna vytiahnite plastovú hadicu s polystyrénovým blokom.



### 14.2 Regulácia nožičiek

Výšku sušičky je možné upraviť. Urobíte tak nastavením nožičiek.

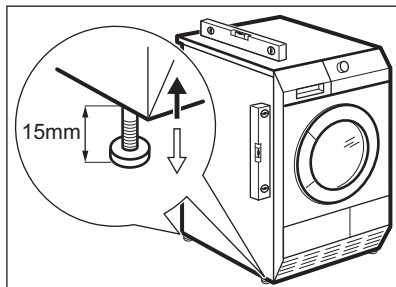

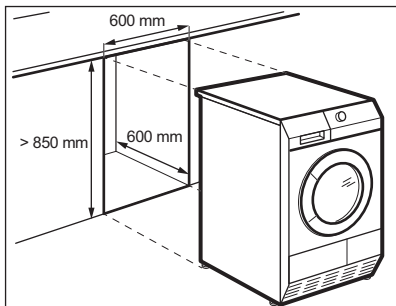

### 14.3 Inštalácia pod pracovnú dosku

Spotrebič môžete namontovať ako voľne stojaci spotrebič alebo pod kuchynskú dosku do výklenku s dostatočným priestorom (pozrite si obrázok).



## 15. OCHRANA ŽIVOTNÉHO PROSTREDIA

Materiály označené symbolom odovzdajte na recykláciu.  Obal hodte do príslušných kontajnerov na recykláciu. Chráňte životné prostredie a zdravie ľudí a recyklujte odpad z elektrických a elektronických spotrebičov. Nelikvidujte

spotrebiče označené symbolom spolu s odpadom z domácnosti.  Výrobok odovzdajte v miestnom recyklačnom zariadení alebo sa obráťte na obecný alebo mestský úrad.

[www.aeg.com/shop](http://www.aeg.com/shop)



136932130-A-282014

