

VESTAVĚNÁ ELEKTRICKÁ TROUBA UŽIVATELSKÁ PŘÍRUČKA

PHILCO



Famous for Quality the World Over

POB 17 STX

Vážený zákazníku,

Děkujeme vám za zakoupení produktu značky PHILCO. Aby vám váš spotřebič dobře sloužil, přečtěte si prosím pečlivě všechny pokyny v této uživatelské příručce.

OBSAH

ČÁST 1: DŮLEŽITÉ BEZPEČNOSTNÍ POKYNY	2
ČÁST 2: POPIS PRODUKTU	6
ČÁST 3: POKYNY PRO POUŽÍVÁNÍ	7
ČÁST 4: INSTALACE	10
A) Bezpečnostní pokyny pro instalaci.....	10
B) Technický výkres pro instalaci.....	12
ČÁST 5: PŘÍSLUŠENSTVÍ	13
ČÁST 6: ČIŠTĚNÍ A ÚDRŽBA	14
ČÁST 7: INFORMAČNÍ LIST	15

ČÁST 1: DŮLEŽITÉ BEZPEČNOSTNÍ POKYNY

PODĚKOVÁNÍ

Děkujeme vám za zakoupení našeho produktu. Přejeme si, abyste byli spokojeni s množstvím jeho funkcí a výhod. Před použitím tohoto produktu si prosím pečlivě přečtete tento návod k obsluze. Návod k obsluze uschovejte na bezpečném místě pro budoucí použití. Zajistěte, aby se s tímto návodem dobře seznámily také další osoby, které budou tento produkt používat.

VAROVÁNÍ

- Při prvním zapnutí této trouby můžete ucítit nepříjemný zápach. Jeho příčinou je pojivo použité pro izolační panely v troubě. Pro vyčištění olejových nečistot uvnitř trouby prosím zapněte nový prázdný produkt na 90 minut s funkcí klasického (konvenčního) pečení na 250 °C.
- Během prvního použití je zcela normální, že se objeví slabý kouř a ucítíte mírný zápach. Pokud k tomu dojde, stačí před vložením potravin do trouby počkat na zmizení západu.
- Používejte prosím tento produkt v otevřeném prostředí.
- Spotřebič a jeho přístupné části se během provozu zahřívají. Nedotýkejte se prvků trouby zajišťujících ohřev. Děti mladší 8 let musí být v blízkosti spotřebiče neustále pod dozorem.

- Pokud dojde k prasknutí povrchu, vypněte spotřebič, aby nedošlo k úrazu elektrickým proudem.
- Tento spotřebič smí používat děti starší 8 let a osoby s omezenými fyzickými, smyslovými nebo duševními schopnostmi či nedostatkem zkušeností a znalostí, pokud jsou pod dozorem nebo byly poučeny o bezpečném používání spotřebiče a rozumějí nebezpečím hrozícím při nesprávném používání. Děti si nesmějí s tímto spotřebičem hrát. Čištění a údržbu nesmějí provádět děti bez dohledu dospělé osoby.
- Během provozu se spotřebič silně zahřívá. Nedotýkejte se prvků uvnitř trouby zajišťujících ohřev.
- Nedovolte dětem, aby se pohybovaly v blízkosti zapnuté trouby, zejména při zapnuté funkci grilu.
- Zajistěte, aby byl spotřebič před výměnou žárovky trouby vypnutý, aby nedošlo k úrazu elektrickým proudem.
- Prostředky pro odpojení musí být začleněny do pevného elektrického vedení ve shodě se specifikacemi pro elektrické vedení.
- Děti musí být neustále pod dozorem, aby si s tímto spotřebičem nehrály.

- Tento spotřebič nesmějí používat osoby s omezenými fyzickými, smyslovými nebo duševními schopnostmi (včetně dětí), nebo osoby s nedostatkem zkušeností a znalostí, pokud nejsou pod dozorem nebo pokud neobdržely pokyny pro používání spotřebiče od osoby odpovědné za jejich bezpečnost.
- Přístupné části se mohou během provozu zahřívat. Děti by měly být neustále pod dozorem, aby se nemohly takových ploch dotýkat.
- Všepólové odpojovací prostředky musí být začleněny do pevného elektrického vedení ve shodě s předpisy pro elektrické vedení.
- Pokud dojde k poškození napájecího kabelu, musí být vyměněn výrobcem, jeho servisním technikem nebo podobně kvalifikovanou osobou, aby bylo vyloučeno nebezpečí.
- Nepoužívejte k čištění skla dvířek trouby hrubé čisticí prostředky s brusným účinkem nebo ostré kovové škrabky, aby nedošlo k poškrábání povrchu, které by mohlo způsobit rozbití skla.
- Nepoužívejte k čištění parní čističe.
- Spotřebič není určen k ovládnání externím časovačem nebo samostatným systémem dálkového ovládnání.
- Pokyny pro trouby vybavené policemi musí obsahovat podrobné informace o správné instalaci polic.

Bezpečnostní tipy

- Nepoužívejte tuto troubu, pokud nemáte na nohou nějakou obuv. Nedotýkejte se trouby mokryma nebo vlhkýma rukama či nohama.
- Trouba: Dvířka trouby by neměla být během doby pečení často otevřána.
- Spotřebič musí být nainstalován a zprovozněn autorizovaným technikem. Výrobce nenese odpovědnost za jakékoli poškození, které může být způsobeno chybným umístěním a instalací neautorizovanou osobou.
- Když jsou dvířka nebo zásuvka trouby otevřené, nic na nich nenechávejte, jinak může dojít k porušení rovnováhy spotřebiče nebo ulomení dvířek.
- Některé části spotřebiče mohou dlouho držet teplo; před dotykem míst přímo vystavených teplu proto musíte počkat na jejich vychladnutí.
- Pokud nebudete spotřebič dlouho používat, doporučujeme vám, abyste jej odpojili od zdroje energie.

Umístění trouby do kuchyňské linky

Umístěte troubu do vyhrazeného prostoru v kuchyňské lince; trouba může být upevněna pod pracovní desku nebo do svíslé skříňky. Připevněte troubu zašroubováním do požadované polohy s využitím upevňovacích otvorů v rámu. Pro nalezení upevňovacích otvorů otevřete dvířka trouby a podívejte se dovnitř. Pro zajištění dostatečného odvětrávání musíte při upevňování trouby dodržovat určené rozměry a vzdálenosti.

Důležité

Pro správnou funkci trouby je vyžadována vhodná kuchyňská skříňka. Panely kuchyňské linky vedle trouby musí být vyrobeny z teplovzdušného materiálu. Lepidla kuchyňských linek vyrobených z dýhovaného dřeva musí odolávat teplotám alespoň 120 °C. Plastové díly nebo lepidla, která takovým teplotám neodolají, se roztaví a zdeformují kuchyňskou linku. Po umístění trouby musí být elektrické díly kompletně izolovány. Jde o bezpečnostní požadavek vyplývající ze zákona. Všechny kryty musí být pevně připevněny na svém místě, aby je nebylo možné odstranit bez speciálních nástrojů. Odstraňte zadní část kuchyňské linky, aby byla zajištěna dostatečná cirkulace vzduchu kolem trouby. Varná deska musí mít vzadu mezeru alespoň 45 mm.

ČÁST 2: POPIS PRODUKTU

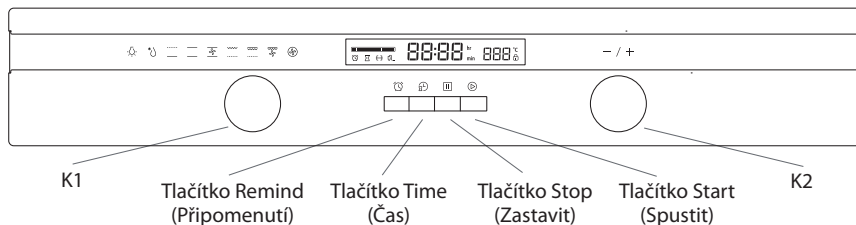



Symbol	Popis funkce
	Žárovka trouby: Umožňuje uživateli sledovat průběh pečení bez otevírání dvířek. Žárovka trouby bude svítit u všech funkcí pečení.
	Rozmrazování: Cirkulace vzduchu s pokojovou teplotou umožňuje rychlejší rozmrazení zmrazených potravin (bez použití jakéhokoli tepla). Jde o šetrný, avšak rychlý způsob zkrácení doby rozmrazování pro rozmrazení hotových pokrmů, produktů vyplněných krémem apod.
	Dolní topné těleso: Tento skrytý prvek v dolní části trouby poskytuje koncentrovanější teplo pro spodní část potravin bez zhnědnutí. Ideální pro pomalou přípravu pokrmů, jako je například dušené maso se zeleninou, dušené pokrmy, sladké pečivo a pizza, kde je vyžadována křupavá dolní část. Teplotu můžete nastavit v rozsahu 60-120 °C; výchozí teplota je 60 °C.
	Konvenční ohřev (klasické pečení): Horní a dolní část spolupracují při klasickém (konvenčním) pečení. Teplotu můžete nastavit v rozsahu 50-250 °C; výchozí teplota je 220 °C.
	Konvenční ohřev s ventilátorem: Kombinace ventilátoru a obou topných těles zajišťuje rovnoměrnější průnik tepla a ušetří až 30-40 % energie. Pokrmy jsou na vnější straně světle hnědé, avšak přesto vlhké uvnitř. Poznámka: Tato funkce je vhodná pro grilování nebo pečení velkých kusů masa na vyšší teplotě. Teplotu můžete nastavit v rozsahu 50-250 °C. Výchozí teplota je 220 °C.
	Gril: Vnitřní grilovací těleso se zapíná a vypíná pro udržování teploty. Teplotu můžete nastavit v rozsahu 180-240 °C; výchozí teplota je 210 °C.
	Velkoplošný gril: Spolupráce vnitřního sálavého tělesa a horního tělesa. Teplotu můžete nastavit v rozsahu 180-240 °C; výchozí teplota je 210 °C.
	Turbo gril (dvojitý gril s ventilátorem): Vnitřní sálavé těleso a horní těleso s ventilátorem. Teplotu lze nastavit v rozsahu 180-240 °C; výchozí teplota je 210 °C.
	Horkovzdušné pečení: Těleso kolem horkovzdušného ventilátoru představuje doplňkový zdroj tepla pro horkovzdušný (konvekční) styl pečení. V horkovzdušném režimu se ventilátor automaticky zapíná pro zlepšení cirkulace vzduchu v troubě a vytváří rovnoměrné teplo pro pečení. Teplotu můžete nastavit v rozsahu 50-240 °C; výchozí teplota je 180 °C.

ČÁST 3: POKYNY PRO POUŽÍVÁNÍ

1. Nastavení hodin



Po připojení přístroje ke zdroji energie se na displeji zobrazí symboly „0:00“.

1. Stiskněte tlačítko „“ - začnou blikat číslice hodin.
2. Otočením ovladače „K2“ nastavte počet hodin (čas by měl být v rozmezí 0–23).
3. Stiskněte tlačítko „“ - začnou blikat číslice minut.
4. Otočením ovladače „K2“ nastavte počet minut (čas by měl být v rozmezí 0–59).
5. Stiskněte tlačítko „“ pro dokončení nastavení hodin. Začne blikat „:“ a rozsvítí se čas.





POZNÁMKA:

Formát času je 24 hodin. Pokud hodiny po zapnutí nenastavíte, budou zobrazovat „0:00“.



2. Nastavení funkcí

1. Otočením ovladače „K1“ vyberte požadovanou funkci pečení. Rozsvítí se příslušný symbol.
2. Otočením ovladače „K2“ nastavte teplotu.
3. Stiskněte tlačítko „“ pro potvrzení zahájení pečení.
4. Pokud krok 2 vynecháte, stiskněte tlačítko „“ pro potvrzení zahájení pečení - výchozí čas bude 9 hodin a na LED displeji se zobrazí výchozí teplota.

POZNÁMKA:





1. **Hodnoty nastavené v jednotlivých krocích při nastavování času ovladači jsou následující:**
0–0:30 min: krok 1 minuta 0:30–9:00 hodin: krok 5 minut
2. **Hodnoty nastavené v jednotlivých krocích při nastavování teploty jsou 5 °C, a u funkce grilu 30 °C.**
3. **Otočením ovladače „K1“ nastavte při zahájení pečení dobu pečení. Pak stiskněte tlačítko „“ pro potvrzení.**
Pokud tlačítko „“ nestisknete během 3 sekund, trouba se vrátí zpět k předchozímu času pro pokračování v pečení.
4. **Otočením ovladače „K2“ nastavte při zahájení pečení teplotu. Rozsvítí se příslušný indikátor.**
Pak stiskněte tlačítko „“ pro zahájení pečení. Pokud tlačítko „“ nestisknete během 3 sekund, trouba se vrátí zpět k předchozí teplotě pro pokračování v pečení.

3. Nastavení žárovky



1. Otočením ovladače „K1“ vyberte příslušnou funkci - rozsvítí se příslušná ikona.
2. Stiskněte tlačítko „“ pro spuštění - rozsvítí se „0:00“ a ikona žárovky „“; bude blikat „:“.



4. Kontrola časových funkcí

V následujících režimech můžete použít dotazovací funkci; po 3 sekundách se obnoví aktuální režim.

1. V provozním režimu, pokud byly nastaveny hodiny, stiskněte tlačítko „“ pro zobrazení aktuálního času; pokud byla nastavena funkce připomenutí, stiskněte tlačítko „“ pro zobrazení času připomenutí.
2. V režimu připomenutí, pokud byly nastaveny hodiny, stiskněte tlačítko „“ pro zobrazení aktuálního času.
3. V režimu zobrazení hodin, pokud byla nastavena funkce rezervace, stiskněte tlačítko „“ pro zobrazení času rezervace.

5. Funkce dětského zámku

Pro uzamknutí: stiskněte současně tlačítko „“ a „“ po dobu 3 sekund - ozve se dlouhé „pípnutí“ a rozsvítí se „“.

Ukončení uzamknutí: stiskněte současně tlačítko „“ a „“ po dobu 3 sekund - ozve se dlouhé „pípnutí“ indikující uvolnění dětského zámku.



POZNÁMKA:

Pokud chcete během provozního režimu zastavit pečení, stiskněte rychle tlačítko Stop. Tlačítko Stop není nutno dlouze držet.

6. Funkce připomenutí (odpočet):

Tato funkce pomáhá připomenout, že máte začít s pečením v určitý čas v rozsahu 0:01 do 9:59.

Připomenutí lze nastavit pouze v pohotovostním režimu trouby. Nastavte připomenutí následujícím způsobem:





1. Stiskněte tlačítko nastavení připomenutí „“;
2. Otočením ovladače „K2“ nastavte počet hodin připomenutí. (Čas by měl být v rozsahu 0--9.)
3. Stiskněte znovu tlačítko nastavení připomenutí „“;
4. Otočením ovladače „K2“ nastavte počet minut připomenutí. (Čas by měl být v rozsahu 0--59.)
5. Stiskněte tlačítko „“ pro potvrzení nastavení. Čas se začne odpočítávat.

POZNÁMKA:

Po vypršení nastaveného času vydá trouba 10krát zvukový signál.

Během nastavování můžete připomenutí zrušit stisknutím tlačítka Stop; po nastavení připomenutí jej můžete zrušit dvojnásobným stisknutím tlačítka Stop.







7. Funkce zahájení/pauzy/zrušení

1. Pokud byl nastaven čas pečení, stiskněte tlačítko „“ pro zahájení pečení. Pokud je pečení pozastaveno, stiskněte tlačítko „“ pro pokračování v pečení.
2. Během pečení stiskněte jednou tlačítko „“ pro jeho pozastavení. Stiskněte dvakrát tlačítko „“ pro zrušení pečení.

8. Funkce pro úsporu energie

1. V režimu čekání a režimu připomenutí stiskněte na tři sekundy tlačítko „“ - LED displej zhasne a nastaví se úsporný režim.
2. Pokud v režimu čekání neprovedete během 10 minut žádnou operaci, LED displej zhasne a nastaví se úsporný režim.
3. V úsporném režimu stiskněte jakékoli tlačítko nebo otočte jakýkoli ovladač pro ukončení tohoto režimu.

9. Funkce odložený start

1. Pro použití funkce rezervace je nutno předem nastavit hodiny. Pak, podobně jako při nastavení hodin, musíte nastavit čas rezervace, kdy trouba zahájí pečení
 - a. Stiskněte tlačítko nastavení rezervace „“;
 - b. Otočením ovladače „K2“ nastavte počet hodin rezervace. Čas by měl být v rozsahu 0--23.
 - c. Stiskněte znovu tlačítko nastavení rezervace „“;
 - d. Otočením ovladače „K2“ nastavte počet minut rezervace. Čas by měl být v rozsahu 0--59.; v tuto chvíli však hodiny nenastavujte. Dále otočením ovladače „K1“ vyberte funkci.
2. Stiskněte tlačítko „“ pro nastavení času a teploty pečení. Pak otočením ovladače „K1“ nastavte čas a pomocí ovladače „K2“ nastavte teplotu.
3. Stiskněte tlačítko „“ pro dokončení nastavení pečení - na displeji se zobrazí hodiny s rozsvíceným symbolem rezervace „“. Nejsou rozsvíceny symboly žádné jiné funkce. Čas rezervace můžete zkontrolovat stisknutím tlačítka „“ - po 3 sekundách se na displeji znovu zobrazí hodiny.
4. V okamžik rezervace se automaticky zahájí pečení a ozve se zvukový signál. Symbol rezervace „“ zhasne a budou normálně zobrazeny další indikační symboly.

POZNÁMKA:

1. **Žárovku, rozmrazování a sondu nelze rezervovat.**
2. **V režimu rezervace stiskněte jednou tlačítko zrušení - zobrazí se čas a teplota menu rezervace se svítící ikonou menu. Stiskněte znovu toto tlačítko - na displeji se obnoví zobrazení hodin, nebo stiskněte tlačítko Start pro návrat do režimu rezervace.**
3. **Funkce připomenutí je v režimu rezervace neplatná.**

10. Poznámka

1. Žárovka trouby bude u všech funkcí svítit.
2. Pokud po nastavení programu pečení nestisknete během 5 minut tlačítko „“, zobrazí se aktuální čas nebo se obnoví režim čekání. Nastavený program bude neplatný.
3. Při účinném stisknutí se jednou ozve zvukový signál; při neúčinném stisknutí není žádná odezva.
4. Po dokončení pečení zazní pětkrát zvukový signál.

ČÁST 4: INSTALACE

A) Bezpečnostní pokyny pro instalaci

Instalace

UPOZORNĚNÍ:

Tento spotřebič smí instalovat jen kvalifikovaná osoba.

- Odstraňte veškerý obalový materiál.
- Poškozený spotřebič neinstalujte ani nepoužívejte.
- Řiďte se pokyny k instalaci dodanými spolu s tímto spotřebičem.
- Při přemísťování spotřebiče buďte vždy opatrní, protože je těžký. Vždy noste ochranné rukavice.
- Netahejte spotřebič za madlo dveří.
- Dodržujte minimální vzdálenosti od ostatních spotřebičů a nábytku.
- Ujistěte se, že je spotřebič namontován pod bezpečnou konstrukcí a vedle bezpečných konstrukcí.
- Strany spotřebiče musí být umístěny vedle spotřebičů nebo kuchyňského nábytku stejné výšky.

Připojení k elektrické síti

UPOZORNĚNÍ:

Hrozí nebezpečí požáru nebo úrazu elektrickým proudem.

- Veškerá elektrická připojení by měla být provedena kvalifikovaným elektrikářem.
- Spotřebič musí být uzemněn.
- Zkontrolujte, zda údaje o napájení na typovém štítku souhlasí s parametry elektrické sítě. Pokud tomu tak není, obraťte se na elektrikáře.
- Vždy používejte správně instalovanou síťovou zásuvku s ochranou proti úrazu elektrickým proudem.
- Nepoužívejte rozbočovací zástrčky ani prodlužovací kabely.
- Dbejte na to, abyste nepoškodili napájecí kabel a síťovou zástrčku. Pro výměnu napájecího kabelu se obraťte na servisní středisko nebo elektrikáře.
- Síťové kabely se nesmí dotýkat dvířek spotřebiče, obzvláště, jsou-li dvířka horká.
- Ochrana před úrazem elektrickým proudem u živých či izolovaných částí musí být připevněna tak, aby nešla odstranit bez použití nástrojů.
- Síťovou zástrčku zapojte do síťové zásuvky až na konci instalace spotřebiče. Po instalaci musí zůstat síťová zástrčka nadále dostupná.
- Pokud je síťová zásuvka uvolněná, nezapojte do ní síťovou zástrčku.
- Neodpojujte spotřebič ze zásuvky tahem za kabel. Vždy tahejte za zástrčku.
- Používejte pouze správná izolační zařízení:
- ochranné vypínače vedení, pojistky (pojistky šroubového typu se musí odstranit z držáku), ochranné zemnicí jističe a stykače.
- Je nutné instalovat vhodný vypínač nebo izolační zařízení k řádnému odpojení všech napájecích vodičů spotřebiče. Toto izolační zařízení musí mít mezeru mezi kontakty alespoň 3 mm širokou.

Varování pro umístění polic:

Pro zajištění bezpečného fungování polic trouby je nezbytné správné umístění polic mezi boční kolejničky. Tím je zajištěno, že při opatrném vytahování police nebo táčku nevyklouznou horké potraviny.

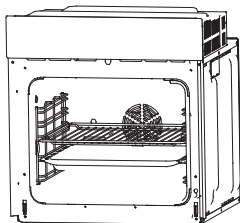

Výměna žárovky

Při výměně postupujte následujícím způsobem:

1. Odpojte napájení ze sítové zásuvky nebo vypněte jistič sítové zásuvky přístroje.
2. Odšroubujte skleněný kryt žárovky otočením proti směru hodinových ručiček (pozor, může to jít ztuha) a vyměňte žárovku za novou stejného typu.
3. Zašroubujte skleněný kryt žárovky zpět na své místo.



POZNÁMKA:

Používejte pouze halogenové žárovky 25-40 W/220-240 V, T300 °C.

Zajištění trouby ve skřínce

1. Umístěte troubu do otvoru ve skřínce.
2. Otevřete dvířka trouby.
3. Zajistěte troubu v kuchyňské skřínce pomocí dvou distančních držáků „A“, které se vkládají do otvorů v rámu trouby a dvou šroubů „B“.

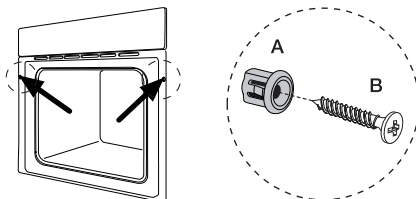

Otvory pro odvětrávání

Když je dokončeno pečení nebo je trouba v režimu pauzy či čekání a teplota středu trouby přesahuje 75 stupňů, bude chladicí ventilátor pokračovat v práci po dobu 15 minut. Když teplota středu trouby poklesne pod 75 stupňů, chladicí ventilátor se předem zastaví.

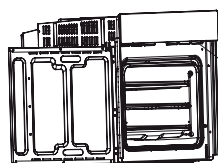

Otvory pro odvětrávání

Připojení trouby

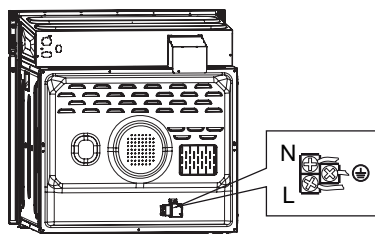

B) Technický výkres pro instalaci

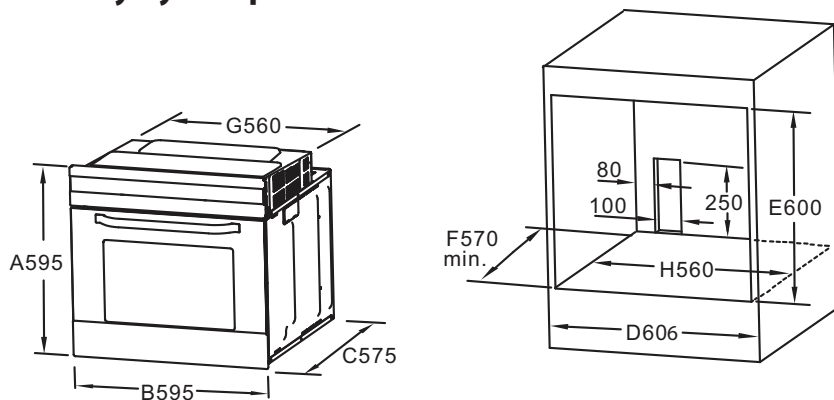

Poznámka:

1. U všech rozměrů jsou přípustné pouze kladné odchylky.
2. Skříňka neobsahuje vypínač napájení nebo zásuvku.

POZNÁMKA:

Množství příslušenství závisí na konkrétním zakoupeném spotřebiči.

ČÁST 5: PŘÍSLUŠENSTVÍ

Drátěná police: Pro grilování pokrmů, nádoby na pečení s potravinami k pečení a grilování.

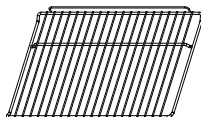

Posuvný držák: Tyto kolejničky podporující police na pravé a levé straně trouby lze za účelem čištění stěn trouby odstranit.

(pouze u určitých modelů)

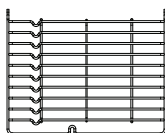

Univerzální nádoba na pečení: Pro pečení velkého množství potravin, jako například šťavnatých koláčů, sladkého pečiva, zmrazených potravin apod. nebo pro sbírání tuku/tekutin a šťáv z masa.

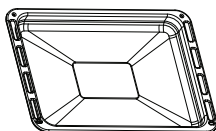

Teleskopická podpěra: Některé modely podporují teleskopické podpěry usnadňující používání trouby.

Tyto teleskopické podpěry lze za účelem čištění demontovat odšroubováním šroubů používaných pro jejich připevnění.

(pouze u určitých modelů)

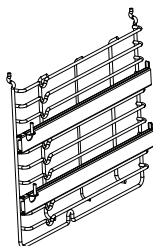

ČÁST 6: ČIŠTĚNÍ A ÚDRŽBA

Pro udržení dobrého vzhledu a spolehlivosti přístroj pravidelně čistěte. Moderní design přístroje údržbu maximálně usnadňuje. Části přístroje přicházející do styku s potravinami je nutno pravidelně čistit.

- Před jakoukoli údržbou nebo čištěním odpojte napájení.
- Nastavte všechny ovladače do polohy OFF (Vypnuto).
- Počkejte, dokud nebude vnitřek přístroje pouze mírně teplý - čištění je pak snadnější.
- Očistěte povrch přístroje vlhkým hadříkem, jemným kartáčem nebo jemnou houbou a pak jej vytřete do sucha.
- V případě silného znečištění použijte horkou vodu a čisticí prostředek bez brusného účinku.
- Pro čištění skla dvířek trouby nepoužívejte čisticí prostředky s brusným účinkem nebo ostré kovové škrabky, aby nedošlo k poškrábání povrchu nebo poškození skla.
- Nikdy nenechávejte na částech z nerezavějící oceli kyselá látka (citronová šťáva, ocet).
- Nepoužívejte pro čištění tohoto přístroje vysokotlaký čistič. Nádoby na pečení můžete umýt v slabém čisticím prostředku.

UPOZORNĚNÍ:

Hrozí nebezpečí poranění, požáru nebo poškození spotřebiče.

- Při vyjímání dvířek spotřebiče buďte opatrní. Dvířka jsou těžká!
- Spotřebič čistěte pravidelně, abyste zabránili poškození materiálu jeho povrchu.
- Zbytky tuků či jídel ve spotřebiči mohou způsobit požár.

ČÁST 7: INFORMAČNÍ LIST

Informační list Philco



Název	Philco
Identifikační číslo modelu	POB 17 STX
Index energetické účinnosti *	106
Třída energetické účinnosti	A
Spotřeba energie na cyklus pro oblast pečení **	0,99 kWh/cyklus
Spotřeba energie na cyklus pro oblast pečení ***	0,89 kWh/cyklus
Počet oblastí pečení	1
Zdroj tepla	elektřina
Objem trouby ****	70 l
Typ trouby	vestavěná
Hrubá/čistá hmotnost (kg)	33,6/29,8

Vyhovuje normě EN 60350/-1.

*(EEl pečícího prostoru)

** v režimu s přirozenou konvenkcí (konvenční tepelná funkce)

*** v režimu s nucenou konvenkcí vzduchu

****Objem jednotlivých pečících prostorů

POZNÁMKA:

Všechna zde uvedená data se mohou změnit.

POKYNY A INFORMACE O NAKLÁDÁNÍ S POUŽITÝM OBALEM

Použitý obalový materiál odložte na místo určené obcí k ukládání odpadu.

LIKVIDACE POUŽITÝCH ELEKTRICKÝCH A ELEKTRONICKÝCH ZAŘÍZENÍ



Tento symbol na produktech anebo v průvodních dokumentech znamená, že použité elektrické a elektronické výrobky nesmí být přidány do běžného komunálního odpadu. Ke správné likvidaci, obnově a recyklaci předejte tyto výrobky na určená sběrná místa. Alternativně v některých zemích Evropské unie nebo jiných evropských zemích můžete vrátit své výrobky místnímu prodejci při koupi ekvivalentního nového produktu. Správnou likvidací tohoto produktu pomůžete zachovat cenné přírodní zdroje a napomáháte prevenci potenciálních negativních dopadů na životní prostředí a lidské zdraví, což by mohly být důsledky nesprávné likvidace odpadů. Další podrobnosti si vyžádejte od místního úřadu nebo nejbližšího sběrného místa. Při nesprávné likvidaci tohoto druhu odpadu mohou být v souladu s národními předpisy uděleny pokuty.

Pro podnikové subjekty v zemích Evropské unie

Chcete-li likvidovat elektrická a elektronická zařízení, vyžádejte si potřebné informace od svého prodejce nebo dodavatele.

Likvidace v ostatních zemích mimo Evropskou unii

Tento symbol je platný v Evropské unii. Chcete-li tento výrobek zlikvidovat, vyžádejte si potřebné informace o správném způsobu likvidace od místních úřadů nebo od svého prodejce.



Tento výrobek je v souladu s požadavky směrnic EU o elektromagnetické kompatibilitě a elektrické bezpečnosti.

Změny v textu, designu a technických specifikacích se mohou měnit bez předchozího upozornění a vyhrazujeme si právo na jejich změnu.

Čeština je původní verze.

Adresa výrobce: FAST ČR, a.s., Černokostecká 1621, Říčany CZ-251 01