

# beko

**Külmik**

Kasutusjuhend

**Lednice**

Návod k použití

**Chladnička**

Používateľská príručka

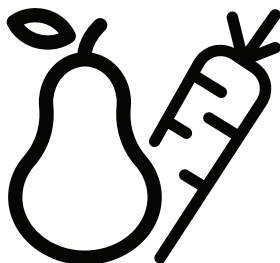

MCNE366E40ZXBN

CE

ET / CZ / SK

58 4254 0000/AC  
2/2

## Enne seadme kasutamist lugege antud kasutusjuhendit!

Lugupeetud klient!





Soovime, et saaksite parima võimaliku kasutuskogemuse meie seadmega, mis on hoolikalt ja rangeid kvaliteedinõudeid järgides valmistatud kasutades moodsaid tehnoloogiaid.





Soovitame teil enne kasutamist lugeda läbi kogu kasutusjuhend. Juhul, kui annate seadme edasi, ärge unustage anda seadmega kaasa kasutusjuhendit.

### See juhend aitab teil toodet kiiresti ja ohutult kasutada.

- Enne seadme paigaldamist ja kasutamist lugege hoolikalt kasutusjuhendit.
- Järgige alati kehtivaid ohutusnõudeid.
- Hoidke kasutusjuhend edaspidiseks kasutamiseks lihtsalt leitavana.
- Lugege ka kõiki teisi seadmega kaasasolevaid dokumente.

Pidage meeles, et antud juhend võib kehtida mitmele erinevale mudelile. Juhendis on kõigimudelite erinevused selgelt välja toodud.

	Oluline teave ja kasulikud nõuanded
	Oht elule ja varale.
	Elektrilöögi oht.
	Vastavalt rahvusvahelistele keskkonnakaitse õigusaktidele on Toote pakend valmistatud taaskasutatavatest materjalidest.

 <b>TEAVE</b>	
 	.Tooteandmebaasis säilitatava mudeli kohta käiva teabe juurde pääseb järgmisele veebisaidile sisenedes ja otsides energiamärgiselt oma mudeli identifikaatori (*).
SUPPLIER'S NAME → MODEL IDENTIFIER → (*)  	<a href="https://eprel.ec.europa.eu/">https://eprel.ec.europa.eu/</a>

# Sisukord

## **1 Ohutus- ja keskkonnaalased juhised** **4**

1.1. Üldine ohutus .....	4
1.1.1 HC hoiatus .....	6
1.1.2 Veedosaatoriga mudelite korral ...	6
1.2. Kasutamine .....	6
1.3. Laste ohutus .....	7
1.4. Vastavus WEEE direktiiviga ja jäätmete kõrvaldamine .....	7
1.5. Vastavus RoHS direktiiviga .....	7
1.6. Pakkeinfo .....	7

## **2 Külmik** **8**

## **3 Paigaldamine** **9**

3.1. Mida pidada meeles külmiku hilisemal transportimisel .....	9
3.2. Enne külmiku kasutamist .....	9
3.3. Plastikilude paigaldamine .....	9
3.4. Elektriühendus .....	10
3.5. Pakendi utiliseerimine .....	10
3.6. Vana külmiku utiliseerimine .....	10
3.7. Asukoha valik ja paigaldamine .....	10

## **4 Ettevalmistus** **11**

## **5 Toote kasutamine** **12**

5.1. Näidikupaneel .....	12
5.2. Värske toidu külmutamine .....	15
5.3. Soovitusi külmutatud toidu säilitamiseks .....	16
5.4. Sügavkülmiku detailid .....	16
5.5. Toidu paigutamine .....	17
5.6. Avatud ukse märguanne .....	17
5.7. Sisevalgus .....	17
5.8. Ukse avanemissuuna muutmine ..	17
5.9. Sektsioon kiiresti .....	17
rikneva toidu hoidmiseks .....	17
5.10. Lõhnaeemaldusmoodul .....	18
5.11b Sinine valgustus / HarvestFresh	18

## **6 Hooldus ja puhastamine** **19**





6.1. Halva lõhna vältimine .....	19
6.2. Plastikpindade kaitsmine .....	19

## **7 Tõrkeotsing** **20**

# 1 Ohutus- ja keskkonnaalased juhised

Selles peatükis on toodud ära vajalikud ohutusjuhised, et vältida vigastusi ja materiaalseid kahjustusi. Nende juiste eiramine muudab mistahes garantiid kehtetuks.

## Kasutusotstarve

	<b>HOIATUS:</b> Ärge blokeerige seadme korpuses või sisseehitatud karkassis olevaid ventilatsioonivahendeid.
	<b>HOIATUS:</b> Ärge kasutage sulatamise protsessi kiirendamiseks mehaanilisi või teisi vahendeid, välja arvatud juhul kui nende kasutamist soovib tootja.
	<b>HOIATUS:</b> Ärge kahjustage külmutusaine ringlust.
	<b>HOIATUS:</b> Ärge kasutage seadme toidu säilitamiseks kambrites elektrilisi seadmeid, välja arvatud juhul kui seda tüüpi seadmete kasutamist soovib tootja.
	<b>HOIATUS!</b> Ärge hoidke seadmes plahvatusohtlikke aineid (nt tuleohtliku propellendiga aerosoolpakendid).

See seade on mõeldud kasutamiseks kodukeskkonnas ja sarnastes tingimustes, näiteks - kaupluste, kontorite ja teiste töokeskkondade personalialade köökides;

- talumajapidamistes ja hotellides, motellides ja teistes eluruumi tüüpi keskkondades klientide kasutuses.

## 1.1. Üldine ohutus

- Seade ei ole ette nähtud kasutamiseks isikutele (ka lapsed) kellel on füüsilised, sensoorsed või mentaalsed häired ning puuduvad piisavad oskused ja teadmised seadme kasutamiseks. Sellised isikud võivad seadet kasutada ainult nende ohutuse eest vastutava isiku juhendamise ja järelevalve all. Lastel ei tohi lubada seadmega mängida.
- Rikke korral tõmmake seade vooluvõrgust välja.
- Peale vooluvõrgust eemaldamist oodake vähemalt 5 minutit, enne seadme uuesti vooluvõrku ühendamist. Tõmmake seade välja, kui see pole kasutuses. Ärge puudutage pistikut märgade kätega! Vooluvõrgust eemaldamiseks ärge tõmmake juhtmet vaid hoidke alati pistikust.
- Ärge pange külmikut vooluvõrku, kui pistik logiseb.
- Tõmmake seade paigaldamise, hoolduse, puhastamise ja parandamise ajaks vooluvõrgust välja.
- Kui toodet teatud aja jooksul ei kasutata, tõmmake see vooluvõrgust välja ja eemaldage kogu toit.
- Ärge kasutage külmiku puhastamiseks ja jää sulatamiseks auru ja

# Ohutus- ja keskkonnaalased juhised

arupuhastusseadmeid. Aur võib sattuda kokkupuutesse elektriliste aladega ja põhjustada lühise või elektrilöögi.

- Ärge peske toodet valades pihustades või valades sellele vett. Elektrilöögi oht.
- Rikke korral ei tohi seadet kasutada, kuna see võib põhjustada elektrilöögi. Enne mistahes toiminguid võtkew ühendust volitatud teenindusega.
- Pange seade maandusega kontakti. Maandus peab olema tehtud spetsialisti poolt.
- Kui tootel on LED tüüpi valgustus, pöörduge selle vahetamiseks või mistahes rikete korral spetsialisti poole.
- Ärge katsuge jääs toitu märgade kätega! See võib teie käte külge kinni jääda!
- Ärge pange sügavkülmikusse pudeleid või purke vedelikega. Need võivad lõhkeda!
- Pange vedelikud pärast korgi korralikku sulgemist püstisesse asendisse.
- Ärge pihustage seadme läheduses tuleohtlikke aineid, kuna need võivad põletada või plahvatada.
- Ärge hoidke külmkapis süttivaid ja süttivaidgaase sisaldavaid aineid (spreid jne.).
- Ärge pange seadme peale vedelikuga täidetud anumaid. Vee tilgutamine elektrilistele osadele võib põhjustada elektrilöögi või tulekahju.

- Elektrilist ohtu kujutab seadme jätmine vihma, lume, päikese või tuule kätte. Kui paigutate seadme ümber, ärge tõmmake kappi uksekäepidemest. Käepide võib ära tulla.
- Seadme paigaldamisel veenduge, et toitejuhe poleks kinni või kahjustatud.
- Ärge jätke seadme taha mitut pikendusjuhet või kaasaskantavaid toiteallikaid.

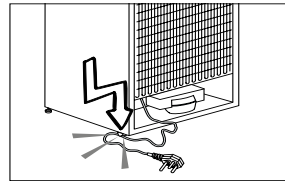

- Teie Side by Side külmik vajab veeühendust.
- Kui kraani pole veel paigaldatud ja peate helistama torulukksepale, siis pange tähele:
- Kui teie kodul on põrandaküte, siis aukude puurimine betoonlakke võib põhjustada põrandakütte kahjustusi.
- Lapsed vanuses 3-8 aastat tohivad külmikut täita ja tühjendada.
- Toiduainete rikkemise vältimiseks järgige allpool toodud juhiseid:
  - – ukse avamine pikemateks perioodideks võib oluliselt tõsta temperatuuri seadme kambrites;
  - – puhastage regulaarselt pindu, mis võivad toiduga kokku puutuda ja juurdepääsetavaid väljavoolusüsteeme;

# Ohutus- ja keskkonnaalased juhised

- – puhastage veepaagid, kui neid ei ole kasutatud 48 tundi; loputage veetoitega ühendatud veesüsteem,
- kui vett ei ole viis päeva välja lastud;
- – säilitage toores liha ja kala külmikus sobivates mahutites, et need ei puutuks kokku muu toiduga ja et vältida lihamahla tilkumist muule toidule;
- – kahe tärniga tähistatud külmkambrid sobivad eelkülmutatud toidu säilitamiseks, jäätise säilitamiseks ja valmistamiseks ning jääkuubikute valmistamiseks;
- – ühe, kahe ja kolme tärniga tähistatud kambrid ei sobi värskete toiduainete külmutamiseks;
- – kui jätate külmiku kauaks ajaks tühjaks, lülitage see välja, sulatage, puhastage, kuivatage ja jätke uks lahti, et vältida hallituse tekkimist seadmes.

## 1.1.1 HC hoiatus

Kui tootel on jahutussüsteem, mis kasutab R600a gaasi, olge tähelepanelik, et jahutussüsteem ja selle torud ei saaks toote kasutamise või liigutamise käigus kahjustada. Gaas on plahvatusohtlik. Kui jahutussüsteem on kahjustatud, hoidke seade eemal lahtisest tules ning ventileerige ruum koheselt.



Silt, mis asub sisemisel vasakul küljel näitab millist gaasi selles seadmes kasutatakse.

## 1.1.2 Veedosaatoriga mudelite korral

- Külma vee sisselaske surve võib maksimaalselt olla 90 naela ruuttollile (620 kPa). Kui veesurve ületab 80 naela ruuttollile 550 kPa), siis kasutage vooluvõrgusüsteemis rõhuregulaatorit. Kui te ei tea, kuidas veesurvet kontrollida, siis pidage nõu professionaalse torumehega.
- Kui seadmete installeerimisel on vee hüdraulilise löögi oht, siis kasutage alati seda vältivat varustust. Kui te ei ole kindel, kas installeerimisel on vee hüdraulilise löögi oht, siis konsulteerige professionaalse torumehega.
- Ärge paigaldage soojaveesisendile. Võtke tarvitusele ettevaatusabinõud, et ei tekiks voolikute külmumise ohtu. Veetemperatuuri operatsioonivahemik peab olema 0,6°C (33°F) kuni 38°C (100°F).

## 1.2. Kasutamine

- Toode on mõeldud koduaskutuseks. See ei ole mõeldud kasutamiseks ärilistel eesmärkidel.
- Toodet tohib kasutada ainult toiduainete ja jookide säilitamiseks.
- Ärge hoidke külmikus sensitiivseid tooteid, mis vajavad kontrollitud temperatuuri (vaktsiinid, soojustundlikke ravimeid, meditsiinitarbeid jne.).
- Tootja ei vastuta kahjustuste eest, mis on tingitud sadame vales kasutamisest või käitlemisest.
- Toote prognoositav eluiga on 10 aastat. Selle perioodi jooksul on saadaval varuosad, mis on vajalikud seadme funktsioneerimiseks.

# Ohutus- ja keskkonnaalased juhised

## 1.3. Laste ohutus

- Hoidke pakkematerjalid lastele kättesaamatus kohas.
- Ärge lubage lastel seadmega mängida.
- Kui seadme uksel on lukk, hoidke selle võti lastele kättesaamatus kohas.

## 1.4. Vastavus WEEE direktiiviga ja jäätmete kõrvaldamine

Antud toode vastab EL WEEE direktiivile (2012/19/EL). Toode kannab klassifikatsioonisümbolit Elektrooniliste ja elektriliste seadmete jäätmete kohta (WEEE).



Toode on valmistatud kvaliteetsetest osades ja materjalidest, mida saab taaskasutada ja on sobivad

ümbertöötlemiseks.

Seadet ei tohi selle kasutuse lõppedes utiliseerida koos tavaliste majapidamise jäätmetega. Viige see elektrooniliste ja elektriliste seadmete kogumiskohta. Kogumispunktide kohta saate lisateavet oma kohalikust omavalitsusest.

## 1.5. Vastavus RoHS direktiiviga

- Antud toode vastab EL WEEE direktiivile (2011/65/EL). Toode ei sisalda direktiivis märgitud kahjulikke ja keelatud materjale.

## 1.6. Pakkeinfo

- Toote pakkematerjalid on valmistatud taaskasutatavatest materjalidest vastavalt rahvusvahelistele keskkonnaalastele õigusaktidele. Ärge utiliseerige pakkematerjale koos olme- ja muu prüügiga. Viige need kohaliku omavalitsuse poolt ettenähtud pakkematerjalide kogumispunkti.

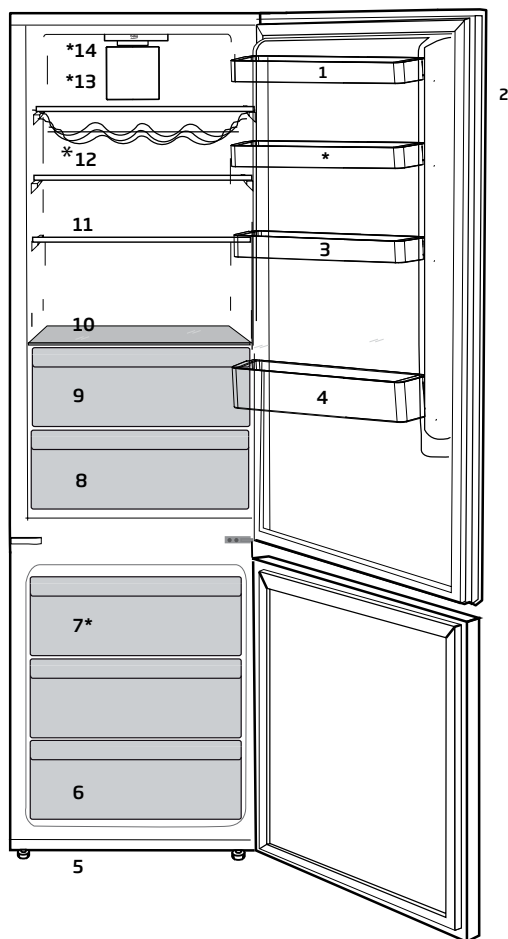

- |                         |                         |
|-------------------------|-------------------------|
| 1. Ukseriilid           | 8. Juurviljakastid      |
| 2. Juhtpaneel           | 9. Jahutuskamber        |
| 3. Munarest             | 10. Juurviljakasti kate |
| 4. Pudeliriilid         | 11. Siseriilid          |
| 5. Reguleeritavad jalad | 12. Veinikelder         |
| 6. Külmutuskamber       | 13. Ventilaator         |
| 7. Ventilaator          | 14. VioLED              |

**\*Valikuline**



\*Valikuline: Kasutusjuhendi joonised on illustratiivsed ja ei pruugi täpselt teie tootega ühtida. Kui teie seadmel puuduvad nimetatud osad, käib informatsioon teiste mudelite kohta.



## 3 Paigaldamine



Palun jätke meelde, et tootja vabaneb vastutusest, kui selles kasutusjuhendis antud teavet arvesse ei võeta.

### 3.1. Mida pidada meeles külmiku hilisemal transportimisel

1. Külmik tuleb enne igasugust liigutamist tühjendada ja puhastada.
2. Riiulid, lisaseadmed, köögiviljasahtel jms tuleb teibi abil enne uuesti pakendamist raputuste kaitseks kindlalt kinnitada.
3. Pakend tuleb siduda paksu teibi ja tugevate köite abil ning tuleb järgida pakendile trükitud transpordireegleid.

### Palun ärge unustage...

Iga ümbertöödeldud ese on hädavajalik abi loodusele ja meie loodusressurssidele. Kui soovite panustada pakkematerjalide ümbertöötlemisse, saate lisateavet keskkonnakaitseasutustest või kohalike võimuorganite käest.

### 3.2. Enne külmiku kasutamist

Enne külmiku kasutama hakkamist kontrollige järgmist:

1. Kas külmiku sisemus on kuiv ja kas õhk saab selle tagaosas vabalt liikuda?
2. Puhastage külmiku sisemus, nagu soovitatud peatükis "Hooldus ja puhastamine".
3. Ühendage külmik seinakontakti. Kui külmiku uks on avatud, läheb jahutuskambri tuli põlema.
4. Kompressori käivitumisega kaasneb müra. Jahutussüsteemis olev vedelik ja gaasid võivad samuti müra tekitada, seda isegi juhul kui kompressor ei tööta

- see on täiesti normaalne.

5. Külmiku esiservad võivad tunduda soojad. See on täiesti normaalne nähtus. Need alad peavad olema soojad, et vältida kondensaadi teket.
6. Väti maks kondensaadi teket toote tagumisel küljel jätke õhu liikumiseks vähemalt 5 cm vahemaa Teie toote tagumise külje ja seina vahel.

### 3.3 Plastikkiilude paigaldamine

Kui tootega on kaasas plastikkiilud, siis kasutage neid piisava õhuvähe tekitamiseks toote ja seina vahel.

1. Kiilude kinnitamiseks eemaldage seadme vastavad kruvid ja kasutage kiiludega kaasasolevaid kruvisid.
2. Kinnitage 2 plastikkiilu ventilatsiooni katile nagu joonisel näidatud.

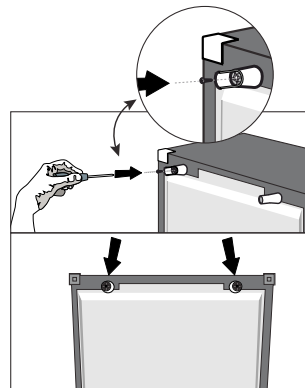

### 3.4 Elektriühendus

Ühendage seade maandatud pistikupessa, mida kaitseb sobiva nimivoolutugevusega kaitse.

NB!

- Ühendus peab vastama riiklikele nõuetele.
- Toitejuhe peab olema pärast paigaldust kergesti ligipääsetav.
- Ettenähtud pinge peab vastama teie vooluvõrgu pingele.
- Ühendamiseks ei tohi kasutada pikendusjuhtmeid ja harupistikuid.



Kahjustatud toitejuhe tuleb lasta välja vahetada kvalifitseeritud elektrikul.



Toodet ei tohi enne selle parandamist kasutada! Elektrilöögi oht!

### 3.5 Pakendi utiliseerimine

Pakkematerjalid võivad olla lastele ohtlikud. Hoidke pakkematerjale lastele kättesaamatus kohas või utiliseerige need, sorteerides need vastavalt jäätmekäitlusjuhiste. Ärge visake neid ära koos majapidamisjäätmetega.

Teie külmiku pakend on toodetud ümbertöödeldavatest materjalidest.

### 3.6 Vana külmiku utiliseerimine

Utiliseerige oma vana seade keskkonda kahjustamata.

- Külmiku utiliseerimise osas võite nõu pidada volitatud edasimüüjaga või oma haldusüksuse jäätmekäitluskeskusega.

Enne külmiku utiliseerimist ühendage lahti elektripistik ja kui uksele on lukke, muutke need kasutuskõlpsmatuks, et kaitsta lapsi ohtude eest.

### 3.7 Asukoha valik ja paigaldamine



Kui külmik ei mahu läbi ukse ruumi, kuhu soovite seda paigaldada, pöörduge volitatud teenindusse. Tehnik saab külmiku ukseid eemaldada, nii et see mahub küll läbi ukseava.

1. Paigaldage külmik kohta, kus seda on kerge kasutada.
2. Hoidke külmikut eemal soojusallikatest, niisketest kohtadest ja otsesest päikesevalgusest.
3. Külmiku tõhusa töö tagamiseks peab selle ümbruses toimuma piisav õhuringlus. Kui kavatsete paigutada külmiku seinarova, peab see jääma laest ja seintest vähemalt 5 cm kaugusele. Kui põrand on kaetud vaibaga, tuleb toode tõsta põrandast 2,5 cm kõrgusele.
4. Põrutuste vältimiseks asetage külmik ühetasasele põrandapinnale.

#### Kuuma pinna hoiatus!

Teie toote külgeinad on varustatud külmutusagensi torudega, mis parandavad jahutussüsteemi toimimist. Neid piirkondi võib läbida kõrge temperatuuriga külmutusagens, mistõttu võivad külgeinad olla kuumad. See on normaalne ning hooldus pole vajalik. Palun olge nende piirkondade puudutamisel tähelepanelik.



- Eraldiseiseva seadme puhul; „See külmutusseade ei ole ette nähtud kasutamiseks sisseehitatud seadmena.
- Teie külmik tuleks paigaldada vähemalt 30 cm kaugusele kuumusallikatest nagu pliidirauad, ahjud, keskküttesüsteem ja pliidad, ning vähemalt 5 cm kaugusele elektriahjustest. Samuti ei tohiks see asuda otsese päikesevalguse käes.
- Külmiku paigaldamiseks kasutatava ruumi temperatuur peaks olema vähemalt -5°C. Jahedamates tingimustes külmiku kasutamine ei ole tõhususe vähenemise tõttu soovitatav.
- Palun veenduge, et külmiku sisemus on korralikult puhastatud.
- Kui kaks külmikut paigaldatakse kõrvuti, peaks nende vahele jääma vähemalt 2 cm ruumi.
- Kui kasutate külmikut esimest korda, järgige palun esimese kuue tunni jooksul järgnevaid juhiseid.
- Ust ei tohiks sagedasti avada.
- See peab töötama tühjalt, ilma et toitu sees oleks.
- Ärge ühendage külmikut vooluvõrgust lahti. Kui tekib teist sõltumatu voolukatkestus, vaadake palun hoiatusi „Soovituslikud lahendused probleemidele“ peatükis.
- Originaalpakend ja vahtmaterjal tuleks alles jätta juhuks, kui tulevikus on vaja külmikut liigutada või kolida.
- Mõnedel mudelitel lülitub juhtpaneel automaatselt 5 minutit peale ukse sulgemist välja. See aktiveerub uuesti, kui uks avada või vajutada mistahes nuppu.
- Seadme ukse avamise ja sulgemisega kaasnevate temperatuurikõikumiste normaalse kaasnähuna tekib ukse- ja siseriulitele ning klaasist mahutitele kondensaat.
- Et kuum ja niiske õhk ei sisene tootesse vahetult, kui toote ukсед ei ole lahti, siis optimeerib toode end ise, nii et toiduained on piisavalt kaitstud. Toote funktsioonid ja komponendid (nagu kompressor, ventilaator, küttekeha, sulatusmehhanism, valgustus, ekraan jms) töötavad vastavalt vajadustele, et tarbida nendes tingimustes minimaalselt energiat.

## 5 Toote kasutamine

### 5.1.Näidikupaneel

Näidikupaneeli abil saate seadistada temperatuuri ja juhtida muid seadme funktsioone ust avamata. Funktsioonide seadistamiseks tuleb vajutada vastavate nuppude pealdisi.

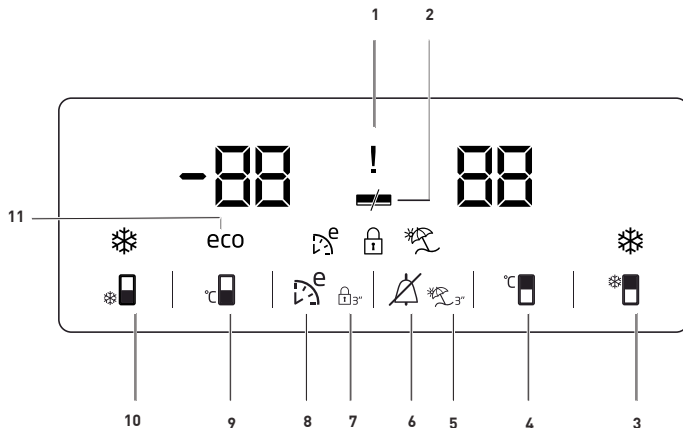

#### 1. Voolukatkestuse / kõrge temperatuuri / veahoiatuse näidik

See näidik (⚡) süttib voolukatkestuse, kõrge temperatuuri ja veahoiatuste korral. Püsiva voolukatkestuse korral vilgub digitaalsel ekraanil külmutuskambri kõrgeim temperatuur. Pärast külmutuskambris (🔒) oleva toidu kontrollimist vajutage hoiatuse eemaldamiseks alarmi väljalülitamise nappu.

Kui märkate, et see näidik põleb, vaadake juhendi jaotist Probleemide lahendamine.

#### 2. Energiasäästufunktsioon (ekraan välja lülitatud):

Kui toote uksed on pikka aega kinni, aktiveeritakse automaatselt energiasäästufunktsioon ning süttib energiasäästutähis. (🔌)

Energiasäästufunktsiooni aktiveerimisel kustuvad ekraanil kõik tähised, välja arvatud energiasäästutähis. Kui vajutada energiasäästufunktsiooni töötamise ajal mõnda nappu või avada uks, lülitub energiasäästufunktsioon välja ja taastub tähiste tavaline olek.

Energiasäästufunktsioon aktiveeritakse kättetoimetamisel ning seda ei saa välja lülitada.



\*Valikuline: Numbrid selles juhendis on informatiivsed ja ei pruugi täpselt sobida teie seadmega. Kui teie seadmel puuduvad nimetatud osad, käib informatsioon teiste mudelite kohta.

## Toote kasutamine

### 3. Kiirjahutusfunktsioon

Nupul on kaks funktsiooni. Kiirjahutusfunktsiooni sisse- või väljalülitamiseks vajutage seda lühidalt. Kiirjahutuse näidik kustub ja seade lülitub tavarežiimile. (🔌)

	Kiirjahutusfunktsiooni saate kasutada jahutuskambri asetatud toiduainete kiireks jahutamiseks. Kui soovite jahutada suure koguse värskeid toiduaineid, lülitage see funktsioon sisse enne toidu asetamist seadmesse.
	Kui te funktsiooni ei tühistate, lülitub kiirjahutus automaatselt välja 1 tunni möödumisel või pärast seda, kui jahutuskamber saavutab vajaliku temperatuuri.
	Kui vajutate kiirjahutuse nuppu lühikeste vahedega mitu korda, ei hakka kompressor kohe tööle, sest sisse lülitub elektrooniline lühisekaitse.
	See funktsioon ei taastu pärast voolukatkestust.

### 4. Jahutuskambri temperatuuri seadistamise nupp

Selle nupu vajutamisel lülitub jahutuskambri temperatuur väärtusele 8, 7, 6, 5, 4, 3, 2, 1, 8... jne. Seda nuppu vajutades saate seada jahutuskambri soovitud temperatuurile. (🔌)

### 5. Puhkusefunktsioon

Puhkusefunktsiooni sisselülitamiseks vajutage seda nuppu (🔌) 3 sekundit; puhkuserežiimi näidik (🔌) lülitub sisse. Puhkusefunktsiooni sisselülitamisel kuvatakse jahutuskambri temperatuurinäidikul - - ja jahutuskambrit enam ei jahutata.

Kui see funktsioon on sisse lülitatud, ei tasu toitu jahutuskambris hoida. Teisi kambreid jahutatakse vastavalt seadistatud temperatuurile.

Funktsiooni tühistamiseks vajutage uuesti **puhkusefunktsiooni nuppu**.

### 6. Alarmi väljalülitamise hoiatus.

Voolukatkestuse või kõrge temperatuuri alarmi korral kontrollige esmalt külmutuskambris olevat toitu ning vajutage hoiatuse eemaldamiseks alarmi väljalülitamise nuppu (🔌).

### 7. Klahvilukk:

Hoidke klahviluku nuppu (🔌) 3 sekundit all. Klahviluku sümbol (🔌) läheb põlema ja klahvilukurežiim lülitub sisse. Kui klahvilukurežiim on sisse lülitatud, siis nupud ei tööta. Hoidke klahviluku nuppu uuesti 3 sekundit all. Klahvilukurežiim ja sümbol lülituvad välja.

Vajutage **klahviluku** nuppu, kui soovite vältida külmiku temperatuuriseadistuse (🔌) muutmist.

### 8. Eco fuzzy

Eco fuzzy funktsiooni sisselülitamiseks vajutage 1 sekund eco fuzzy nuppu. Selle funktsiooni aktiveerimisel lülitub külmik vähemalt 6 tunni pärast kõige ökonoomsemale režiimile, mille kinnituseks süttib ökonoomse režiimi näidik (🔌). Eco fuzzy funktsiooni väljalülitamiseks vajutage 3 sekundit eco fuzzy funktsiooni nuppu.

See näidik süttib 6 tundi pärast eco fuzzy funktsiooni sisselülitamist.

## Toote kasutamine

### 9. Külmutuskambri temperatuuri seadistamise nupp

Selle nupu vajutamisel lülitub külmutuskambri temperatuur -18, -19, -20, -21, -22, -23, -24, -18... kraadile. Seda nuppu vajutades saate seada külmutuskambri soovitud temperatuurile. (🔧)

### 10. Kiirkülmutusfunktsiooni nupp / Icematic'u sisse/välja lülitamise nupp

Vajutage seda nuppu kiirkülmutuse funktsiooni sisse- või väljalülitamiseks. Funktsiooni aktiveerimisel jahutatakse külmutuskamber määratud väärtusest madalama temperatuurini. (🔧) Icematic'u sisse- ja väljalülitamiseks hoidke nuppu 3 sekundit all.



Kiirkülmutusfunktsiooni saate kasutada jahutuskambris asetatud toiduainete kiireks külmutamiseks. Kui soovite külmutada suure koguse värskeid toiduaineid, lülitage see funktsioon sisse enne toidu asetamist seadmesse.



Kui te funktsiooni ei tühistate, lülitub kiirkülmutus automaatselt välja 24 tunni möödumisel või pärast seda, kui jahutuskamber saavutab vajaliku temperatuuri.



See funktsioon ei taastu pärast voolukatkestust.

### 11. Ökonoomse režiimi näidik

Näitab, et seade töötab energiasäästurežiimil. (eco) See näidik on sisse lülitatud, kui külmutuskambri temperatuur on seatud väärtusele -18 või kui toimub Eco-Extra funktsioonist tulenev energiasäästlik jahutamine.



Kiirjahutus- või kiirkülmutusfunktsiooni valimisel ökonoomse režiimi näidik kustub.

### 5.2. Värske toidu külmutamine

- Toidu kvaliteedi säilitamiseks, tuleb sügavkülmikusse asetatud toit võimalikult kiiresti külmutada, selleks võite kasutada kiirkülmutuse funktsiooni.
- Toiduainete külmutamine pikendab nende säilivusaega sügavkülmiku sektsioonis.
- Pakendage toiduained õhukindlasse pakendisse ja sulgege korralikult.
- Veenduge, et kõik toiduained oleks enne sügavkülma paigutamist korralikult pakendatud. Tavalise pakkepaberi asemel kasutage sügavkülmiku nõusid, fooliumit, niiskuskindlat paberit, plastikaatkotte või muid sarnaseid pakkevahendeid.
- Enne külmutamist kirjutage kõikidele pakenditele kuupäev. See aitab teil sügavkülmiku avamisel tuvastada toiduainete säilivusaegasid. Hoidke varasema kuupäeva toiduained eespool, et tagada nende varasem kasutamine.
- Peale sulatamist tuleb külmutatud toiduained koheseltära tarvitada ja neid ei tohi uuesti külmutada.
- Ärge võtke korraga välja suuri toiduainete koguseid.

## Toote kasutamine

Sügavkülma sektsiooni seaded	Jahutussektsiooni seaded	Kirjeldused
-18°C	4°C	Tegemist on vaikumisi, soovitusliku seadega.
-20,-22 või -24°C	4°C	Sellised seaded on soovitatavad keskkonda, mille temperatuur on 30 kraadi.
K i i r k ü l - mutamine	4°C	Kasutage seda toiduainete kiireks külmutamiseks, kui toiming on teostatud läheb seade eelmisele seadistusele tagasi.
-18°C või külmem	2°C	Kasutage seda seadet, kui teile tundub et jahutussekstioon pole tulenevalt ümbritsevast temperatuurist või ukse sagedasest avamisest tingituna, piisavalt külm

### 5.3. Soovitusi külmutatud toidu säilitamiseks

Sekstioon temperatuur peab olema vähemalt -18°C kraadi.

1. Pange toiduained sügavkülma võimalikult kiiresti, et vältida nende sulamist.

2. Enne külmutamist kontrollige pakendil toodud säilivustähtaega, et mitte säilivuse ületanud toite külmutada.

3. Veenduge, et toiduainete pakendid ei oleks kahjustatud.

### 5.4. Sügavkülmiku detailid

Vastavalt IEC 62552 standarditele, peab sügavkülmiku võimsusest piisama 4,5 kg toiduainete külmutamiseks -18°C juures või madalamal 24 tunni jooksul iga 100 liitri sügavkülmiku sektsiooni mahu kohta. Toiduaineid saab säilitada ainult teatud aja temperatuuril -18°C või madalamal. Saate hoida toiduaineid kuid värskena (sügavkülmikus või madalamal temperatuuril, kui 18°C).

Külmutatavad toiduaineid, et tohi sügavkülmikus puutuda kokku juba külmutatud toitudega, et vältida nende osalist sulamist.

Külmutatult säilitusja pikendamiseks, keetke juurviljad ära ja nõrutage välja vesi. Asetage toidud õhukindlatesse pakenditesse ja asetage külmikusse. Banaanid, tomatid, salat, keedetud munad, kartulid ja muud sarnased toiduained ei sobi külmutamiseks. Selliste toiduainete külmutamine vähendab nende toitainete väärtust ja kvaliteeti aga võib põhjustada ka nende riknemist, mis onb tervisele ohtlik.

- Maksimaalne külmutatud toidu maht on saavutatud kasutamata sahtleid ja sügavkülma ülemise riiuli katte osa. Teie kodumasina voolukasutus avaldub, kui sügavkülma riiulid on täis ning ei kasutata sahtleid ja ülemise riiuli katte osa. Kasutage kaasasolevat traatsahtlit sügavkülma alumises osas paremaks voolukasutuseks.
- Soovitame panna toidud algseks külmutamiseks sügavkülma ülemisele riiulile.

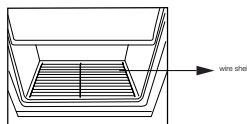



## Toote kasutamine

### 5.5. Toidu paigutamine

Sügavkülmiku riiulid	Erinevate külmutatud toiduainete kaasa arvatud liha, kala, jäätise, juurviljade jne. paigutamiseks.
Jahutuskapi riiulid	Pottides, kaetud taldrikutel ja anumates olevad toiduained, munad (kaetud karbis)
Jahutuskapi ukse riiulid	Väikesed või pakendatud toiduained või joogid
Juurviljakorv	Puu- ja juurviljad
Värske toidu sektsioon	Delikatessid (hommikusöögid, lihatooted mis on lühikeses säilivusajaga)

### 5.6. Avatuduksemärguanne (Valikuline)

Kui seadme uks jääb lahti kauemaks, kui 1 minutiks kostub helisignaali. Helisignaali katkeb, kui uks kinni pannakse või kui ekraanil (olemasolu korral) vajutatakse mistahes nuppu.

### 5.7. Sisevalgus

Sisevalgustuseks kasutatakse LED tüüpi lampe. Mistahes probleemide korral lambiga, pöörduge volitatud teeninduse poole.

Lamp (bid) mida selles seadmes kasutatakse, ei sobi majapidamisruumide valgustamiseks. Selle valgusti eesmärgiks on abistada kasutajat toiduainete paigutamisel külmikuse/sügavkülma mugaval ja ohutul viisil.

### 5.8. Ukse avanemissuuna muutmine

Olenevalt külmiku asukohast saab muuta ukse avanemissuunda. Kui peate seda vajalikuks, pöörduge lähima volitatud teeninduse poole.

### 5.9. Sektsioon kiiresti

#### rikneva toidu hoidmiseks (madal temperatuur /-2 C - +3 C)

See sektsioon loodi külmutatud toidu hoidmiseks, mida saab aeglaselt sulatada (liha, kala, kana, jne.). Madala temperatuuriga sektsioon on külmiku kõige külmem koht, kus ideaalses olukorras piimatooteid (juust, või), liha, kala või kana hoida. Juurvilju ja/või puuvilju ei tohiks sellesse sektsiooni panna.

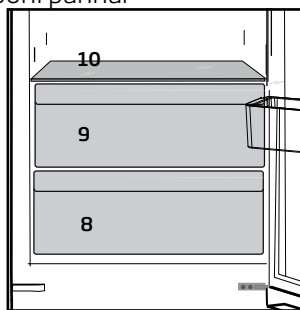

### 5.10 Lõhnaemaldusmoodul (FreshGuard) \*valikuline

Lõhnaemaldusmoodul kõrvaldab külmikust halvad lõhnad kiiresti ja enne, kui need jõuavad pindade sisse imbuda. Moodul paigutatakse värske toidu kambri lakke ja see lahustab halvad lõhnad, kui õhk suunatakse läbi lõhnafiltri. Seejärel suunatakse filtriga puhastatud õhk tagasi värske toidu kambrisse. Sel moel kõrvaldatakse toiduainete külmikus hoidmise ajal tekkida võivad soovimatud lõhnad enne, kui need pindade sisse imuvad.

See saavutatakse moodulisse integreeritud ventilaatori, LED-tule ja lõhnafiltri abil. Igapäevasel kasutamisel lülitub lõhnaemaldusmoodul automaatselt regulaarselt sisse. Tõhusa toime säilitamiseks on soovitatav lasta volitatud teenusepakkujal lõhnaemaldusmooduli filter iga 5 aasta järel välja vahetada. Moodulisse integreeritud ventilaatori tõttu on töötamise ajal kostev müra tavapärane. Kui mooduli töötamise ajal avatakse värske toidu kambri uks, siis ventilaatori töö ajutiselt katkeb. Kui uks suletakse, hakkab ventilaator mõne aja pärast uuesti tööle. Elektrikatkestuse korral jätkab lõhnaemaldusmoodul pärast vooluvarustuse naasmist tööd poolelijäänud kohast.

Info. Aromaatseid toiduaineid (nt juustud, oliivid, delikatesstoidud) on soovitatav hoida suletud pakendis, et vältida eri toiduainete lõhnade segunemisel tekkivaid halbu lõhnu. Riknenud toiduained on soovitatav külmikust kiiresti välja võtta, et vältida teiste toiduainete ahelriknemist ja halbade lõhnade teket.

### 5.11b Sinine valgustus / HarvestFresh

\*Ei pruugi olla kõikidel mudelitel

#### Sinise valgustuse korral,

Kui värskena säilitamise sahtlis hoitavaid puu- ja köögivilju valgustada sinise valgusega, jätkub sinise valguse lainepikkuse mõjul nendes fotosüntees, mille tulemusel säilib viljades olev C-vitamiin.

#### HarvestFreshi korral,

Kui värskena säilitamise sahtlis hoitavaid puu- ja köögivilju valgustada tehnoloogiaga HarvestFresh, säilivad nendes olevad vitamiinid (A ja C) kauem ning seda tänu sinisele, rohelisele, punasele ja pimeduse tsüklile, mis simuleerivad ööpäeva kulgu.

Külmiku ukse avamise korral tehnoloogia HarvestFresh pimeduse perioodi ajal tuvastab külmik selle automaatselt ning teie mugavuse huvides valgustatakse sahtlit sinise, rohelise või punase valgustusega. Pärast külmiku ukse sulgemist pimeduse periood jätkub, tähistades ööpäeva tsüklis ööd.

Toote regulaarne hooldamine pikendab selle tööiga.



**HOIATUS:** Enne külmiku puhastamist tõmmake see vooluvõrgust välja.

- Ärge kasutage teravaid või abrasiivseid tööriistu, seepi, majapidamise puhastusvahendeid, pesuaineid, gaasi, bensiini, poleerimisaineid ja muid sarnaseid puhastusvahendeid.
- Mitte külmumisvabadel toodetel võib jahutuskambri tagumisel siseseinal esineda veetilku ja kuni sõrmejämuduse paksust jääd. Ärge puhastage seda. Ärge sellele mitte kunagi õli või muid sarnaseid aineid määrige.
- Kasutage toote välispinna puhastamiseks ainult kergelt niiskeid mikrokiust lappe. Käsnad ja muud liiki puhastuslapid võivad pinda kriimustada.
- Sulatage teelusika täis soola vees. Niisutage lapp vees ja väänake kuivaks. Pühkige seadet selle lapiga ja kuivatage korralikult.
- Hoidke vesi eemal lampidest ja muudest elektrilistest osadest.
- Ukse puhastamiseks kasutage niisket lappi. Eemaldage sisemusest kõik esemed, et puhastada riulid ja riulite kandurid. Eemaldamiseks tõstke ukse riuleid üles poole. Puhastage ja kuivatage riulid ja pange need tagasi ülevalt alla libistades.
- Ärge kasutage kloorivett või puhastusaineid sisepindade ja kroonitud detailide puhastamiseks. Kloor tekitab sellistel pindadel roostet.

- Ärge kasutage teravad ja abrasiivsed tööriistu ega seepi, koduseid puhastusvahendeid, pesemisvahendeid, bensiini, benseeni, vaha jne, muidu tulevad plastosadel olevad tähised maha ning toimub deformeerumine. Kasutage puhastamiseks sooja vett ja pehmet lappi ning kuivatage.

## 6.1. Halva lõhna vältimine

Toote valmistamisel ei kasutatud ühtegi lõhnaeritavat materjali. Kui toiduaineid hoitakse selleks mitte ettenähtud kohas ka sisepindasid ei puhastata korrektselt võib see põhjustada halva lõhna teket.

Selle vältimiseks tuleb kapi sisemust iga 15 päeva tagant karboniseeritud veega puhastada.

- Hoidke toiduaineid ainult kinnistes anumates. Sulgemata toiduainetest võivad lenduda mikroorganismid ja põhjustada halba lõhna.
- Ärge hoidke külmikus säilitus tähtaja ületanud ja riknenud toitusid.

## 6.2. Plastikpindade kaitsmine

Plastikpindadele tilkunud õli võib pindu kahjustada ning see tuleb koheselt sooja veega eemaldada.

Enne teenindusse helistamist lugege toodud nimekirja. Sellega võite säästa oma aega ja raha. Antud nimekirjas on toodud sagedast esinevad kaebused, mis ei ole seotud tõrgetega seadme töös või materjalides. Mõned siintoodud funktsioonid ei pruugi kehtida teie seadme kohta.

### Külmik ei tööta.

- Pistik ei ole täiesti pessa sisestatud. >>> Sisestage pistik täielikult seinakontakti.
- Kaitse, mis on ühendatud toote vooluühenduse pistikusse või peakaitse on läbipõlenud. >>> Kontrollige kaitsmeid.

### Kondensaat jahutuskapi külgeintel (MULTITSOON, JAHUTUS, KONTROLL ja FLEXITSOON).

- Ust on avatud liiga sageli >>> Hoolitsege, et seadme ust ei avataks liiga sageli.
- Keskkond on liiga niiske. >>> Ärge paigaldage seadet liiga niiskesse keskkonda.
- Vedelaid toiduaineid hoitakse sulgemata anumates. >>> Hoidke vedelaid toiduaineid ainult kinnistes anumates.
- Seadme uks on lahti jäetud. >>> Ärge hoidke seadme ust pikka aega lahti.
- Termostaat on seadistatud liiga madalale temperatuurile. >>> Seadistage termostaat sobivale temperatuurile.

### Kompressor ei tööta.

- Ootamatu voolukatkestuse korral või kui pistik on vooluvõrgust välja tõmmatud ja tagasi pandud, ei ole gaasirõhk toote jahutussüsteemis tasakaalustatud, mis käivitab kompressori termokaitsme. Seade taaskäivitub umbes 6 minuti pärast. Kui seade ei taaskäivitu nimetatud aja jooksul, võtke ühendust teenindusega.
- Sulatamine on aktiveeritud. >>> See on täisautomaatse sulatusprotsessi korral normaalne. Sulatamist teostatakse perioodiliselt.
- Seade ei ole vooluvõrgus. >>> Veenduge, et voolujuhe on vooluvõrguga ühendatud.
- Temperatuuri seade ei ole korrektne. >>> Valige sobib temperatuuri seadistus.
- Vool on väljas. >>> Toode jätkab normaalset toimimist, kui vool on taastunud.

### Külmiku töömüra suureneb kasutamise ajal.

- Seadme töösooritus võib sõltuvalt ümbritseva keskkonna temperatuurimuutustest erineda. See on normaalne ja tegemist ei ole rikkega.

### Külmik töötab liiga sageli või liiga kaua.

## Tõrkeotsing

- Uus seade võib olla suurem, kui eelmine. Suuremad seadmed töötavad kauem.
- Toa temperatuur võib olla liiga kõrge. > > > Tavaliselt töötab toode kõrgema temperatuuriga ruumis pikemat aega.
- Toode on võib olla hiljuti vooluvõrku lülitatud või on külmikusse pandud värsket toitu. > > > Tootel võtab kauem aega seatud temperatuuri saavutamine, kui see on alles sisse lülitatud või on kappi pandud uusi toiduaineid.. See on normaalne.
- Suured kogused kuuma toitu on pandud hiljuti kappi. > > > Ärge pange kuuma toitu kappi.
- Uksi on sageli avatud või on ust kaua lahti hoitud. > > > Sooja õhu sattumine kappi, põhjustab selle pikemaajalise töötamise. Ärge avage kapi uksi liiga sageli.
- Külmiku või sügavkülmiku uks võib olla praakil. > > > Kontrollige, et ukсед oleks täielikult suletud.
- Toode on seatud ehk liiga madalale temperatuurile. > > > Seadke temperatuur kõrgemaks ja oodake kuni toode saavutab seadistatud temperatuuri.
- Jahutuskapi või sügavkülmiku uksetihend võib olla must, kulunud, katki või valesti paigaldatud. > > > Puhastage või asendage tihend. Kahjustatud/kulunud uksetihend põhjustab seadistatud temperatuuri säilitamiseks seadme pikemaajalise töötamise.

### **Sügavkülmiku temperatuur on väga madal, kuid jahutuskapi temperatuur on normaalne.**

- Sügavkülmiku temperatuur on seadistatud väga madalale tasemele. > > > Seadistage sügavkülmiku temperatuuri näit kõrgemale tasemele ja kontrollige uuesti.

### **Jahutuskapi temperatuur on väga madal, kuid sügavkülmiku temperatuur on normaalne.**

- Jahutuskapi temperatuur on seadistatud väga madalale tasemele. > > > Seadistage sügavkülmiku temperatuuri näit kõrgemale tasemele ja kontrollige uuesti.

### **Toiduaineid, mida säilitatakse jahutuskapis, on külmunud.**

- Jahutuskapi temperatuur on seadistatud väga madalale tasemele. > > > Seadistage sügavkülmiku temperatuuri näit kõrgemale tasemele ja kontrollige uuesti.

## Tõrkeotsing

### Temperatuur jahutuskapis või sügavkülmas on liiga kõrge.

- Jahutuskapi temperatuur on seadistatud väga kõrgele tasemele. >>> Jahutuskapi temperatuuri seadistus mõjutab ka sügavkülma temperatuuri. Muutke jahutuskapi või sügavkülmi temperatuuri ja oodake kuni vastava sektsiooni temperatuur jõuab adekvaatsele tasemele.
- Uksi on sageli avatud või on ust kaua lahti hoitud. Ärge avage kapi uksi liiga sageli.
- Uks võib olla praakil. >>> Sulgege uks täielikult.
- Toode on võib olla hiljuti vooluvõrku lülitatud või on külmikusse pandud värsket toitu. >>> See on normaalne. Tootel võtab kauem aega seatud temperatuuri saavutamine, kui see on alles sisse lülitatud või on kappi pandud uusi toiduaineid.
- Suured kogused kuuma toitu on pandud hiljuti kappi. >>> Ärge pange kuuma toitu kappi.

### Värisev hääl.

- Aluspind ei ole loodis või ei ole see kindel. >>> Kui toode aeglasel liigutamisel väriseb, reguleerige jalgu, et saada toode tasakaalu. Veenduge, et aluspind on piisavalt tugev, et toodet kanda.
- Kõik seadmele asetatud esemed võivad tekitada müra. >>> Eemaldage kõik seadmele aetatud esemed.

### Seade tekitab vedelike voolamise, mulisemise helisid.

- Seadme normaalse toimimise käigus toimub vee ja gaaside liikumine. >>> See on normaalne ja tegemist ei ole rikkega.

### Seadmest tuleb tuule puhumise heli.

- Jahutuseks kasutab seade ventilaatorit. See on normaalne ja tegemist ei ole rikkega.

### Seadme siseseintel on kondensaat.

- Kuum ja niiske ilm suurendab jäätumist ja kondenseerumist. See on normaalne ja tegemist ei ole rikkega.
- Uksi on sageli avatud või on ust kaua lahti hoitud. >>> Ärge avage uksi liiga sageli, kui uks on avatud, siis sulgege see.
- Uks võib olla praakil. >>> Sulgege uks täielikult.

### Toote sisemuses või uste vahel on kondensaat.

- Ümbritsev keskkond võib olla niiske, niiskes kliimas on selline asi üsna tavapärane. >>> Kondensaat kaob, kui niiskus väheneb.

### Sisemus lõhnab halvasti.

- Seadet ei ole regulaarselt puhastatud. >>> Puhastage sisemust regulaarselt käsna, sooja vee ja karboniseeritud veega.
- Mõned anumad ja pakkematerjalid võivad tekitada lõhna. >>> Kasutage hoidikuid ja pakkematerjale, mis on lõhnavabad.
- Toiduaineid on hoitud sulgemata anumates. >>> Hoidke toiduaineid ainult kinnistes anumates. Sulgemata toiduainetest võivad lenduda mikroorganismid ja põhjustada halba lõhna.
- Eemaldage kõik tähtaja ületanud või riknenud tooted.

## Uks ei sulgu.

- Toidupakid võivad takistada ust sulgumast. > > > Paigutage ust takistavad esemed ringi.
- Seade ei seisa aluspinnal täiesti püstises asendis. > > > Reguleerige tasakaalustamiseks seadme jalgu.
- Aluspind ei ole loodis või ei ole see kindel. > > > Veenduge, et aluspind on piisavalt tugev, et toodet kanda.

## Juurviljade korv on kinni jäänud.

- Toiduainet võivad olla kontaktis sahtli ülemise osaga. > > > Sättige korvis olevad toiduained ringi.

## Kui Toote Pind On Kuum.

- Kõrget temperatuuri võib toote töö ajal esineda kahe ukse vahel, külgpaneelidel ja tagavõrel. See on normaalne ega vaja hooldustehniku sekkumist.



**HOIATUS:** Kui probleem jääb püsima ka peale selles peatükis toodud juhiste lugemist, võtke ühendust oma edasimüüja või volitatud teenindusega. Ärge püüdke toodet parandada.

Vážení zákazníci,

Rádi bychom Vám poskytli možnost k dosažení optimální účinnosti našeho výrobku, který byl vyroben v moderních zařízeních s důkladnou kontrolou kvality.

Za tímto účelem si před použitím výrobku prosím pozorně přečtete celou příručku a uschovejte si ji jako referenční zdroj. Jestliže výrobek předáte jiné osobě, poskytněte tento návod spolu s výrobkem.





### **Uživatelská příručka zajistí rychlé a bezpečné používání výrobku.**



- Před instalací a použitím výrobku si prosím přečtete uživatelskou příručku.
- Vždy dodržujte platné bezpečnostní předpisy.
- Mějte uživatelskou příručku v dosahu pro budoucí použití.
- Přečtete si prosím všechny další dokumenty dodané s výrobkem.

Nezapomínejte, že tato Uživatelská příručka se může vztahovat na více modelů výrobků. Příručka jasně ukáže všechny variace různých modelů.

### **Symbols a poznámky**

**V uživatelské příručce jsou používány následující symboly:**

	Důležité informace a užitečné tipy.
	Nebezpečí života a majetku.
	Riziko zranění elektrickým proudem.
	Obal tohoto výrobku je vyroben z recyklovatelných materiálů, v souladu s Národní legislativou pro životní prostředí.

 <b>INFORMACE</b>	
	Informace o modelu uložené v databázi výrobků se dají získat zadáním následující webové stránky a vyhledáním identifikátoru vašeho modelu (*), který je uveden na energetickém štítku. <a href="https://eprel.ec.europa.eu/">https://eprel.ec.europa.eu/</a>



## **1 Bezpečnostní pokyny a životní prostředí** **3**

Všeobecná bezpečnost .....	3
Účel použití .....	5
Bezpečnost dětí.....	6
Soulad se směrnicí WEEE a Odstranění odpadů výrobku .....	6
Soulad se směrnicí RoHS.....	6
Informace o balení .....	6

## **2 Vaše chladnička** **7**

### **3 Instalace** **8**

Správné místo pro instalaci .....	8
Připojení plastových klínů .....	8
Nastavení stojanů .....	8
Připojení napájení .....	9

### **4 Příprava** **10**

## **5 Používání chladničky** **11**

Panel ukazatelů.....	11
Mražení čerstvých potravin .....	14
Doporučení pro uschování mražených potravin .....	15
Vkládání potravin .....	16
Informace o hloubkovém mražení .....	16

## **6 Údržba a čištění** **19**

## **7 Doporučená řešení problémů** **20**

# 1. Bezpečnostní pokyny a životní prostředí

Tato část obsahuje bezpečnostní pokyny nezbytné pro zabránění nebezpečí zranění a materiálních škod. Nedodržení těchto pokynů zánikají všechny typy záruky výrobku.

## Určené použití

### UPOZORNĚNÍ:

V případě, že je zařízení v ochranné fázi nebo umísteno, ujistěte se, zda nejsou odvětrávací dírký uzavřeny.

### UPOZORNĚNÍ:

Za účelem urychlení rozpouštění ledu nepoužívejte žádné jiné mechanické zařízení nebo jiný přístroj než ty jež byly doporučeny výrobcem.

### UPOZORNĚNÍ:

Pokud je chladidlo v provozu, nezasahujte do jeho obvodu.

### UPOZORNĚNÍ:

Uvnitř skladovacích prostor jídla přístroje nepoužívejte jiná elektrická zařízení než ta, která byla doporučena výrobcem.

Toto zařízení bylo navrženo pro použití v domácnosti nebo pro níže uvedené aplikování.

- V kuchyních personálu obchodů, kanceláří a jiných pracovních míst;

- Za účelem použití návštěvníky farem a hotelů, motelů a jiných míst s ubytováním.
- V prostorách typu penzionů
- V podobných zařízeních, která nejsou stravovacími službami nebo maloobchodem.

## 1.1. Všeobecná bezpečnost

- Tento produkt by neměly používat osoby s tělesným, smyslovým a mentálním postižením, osoby bez dostatečných znalostí a zkušeností, nebo děti. Zařízení mohou tyto osoby používat jen pod dohledem a po poučení osobou odpovědnou za jejich bezpečnost. Nedovolte dětem hrát si s tímto zařízením.
- V případě poruchy přístroj odpojte.
- Po odpojení počkejte nejméně 5 minut před opětovným připojením. Odpojte výrobek, když se nepoužívá. Nedotýkejte se zástrčky mokřými rukama! Při odpojování netahejte za kabel, vždy uchopte zástrčku.
- Před zasunutím dovnitř otřete hrot síťové zástrčky suchým hadříkem.
- Nezapojujte ledničku, pokud je zásuvka uvolněná.
- Při instalaci, údržbě, čištění a opravách odpojte výrobek.
- Pokud se výrobek nebude delší dobu používat, odpojte jej a vyjměte potraviny.
- Nepoužívejte páru nebo čistící prostředky s párou pro čištění chladničky a tání ledu uvnitř.

## Bezpečnostní pokyny a životní prostředí

Pára může přijít do styku s elektrifikovanými oblastmi a způsobit zkrat nebo elektrický šok!

- Nemyjte výrobek stříkáním nebo poléváním vodou na něj! Nebezpečí úrazu elektrickým proudem!
- Nikdy nepoužívejte výrobek, pokud část nacházející se na horní nebo zadní straně výrobku s elektronickou deskou s plošným spojem uvnitř je otevřená (krycí deska elektronických plošných spojů) (1).

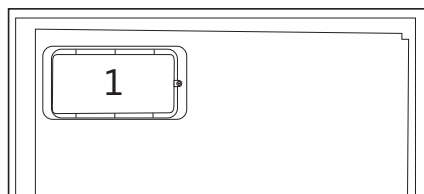
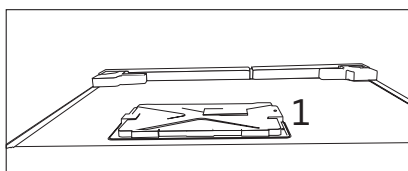

- V případě jeho poruchy výrobek nepoužívejte, protože by mohlo dojít k úrazu elektrickým proudem. Před tím, než cokoliv uděláte, se obraťte na autorizovaný servis.
- Výrobek zapojte do uzemněné zásuvky. Uzemnění musí být provedeno kvalifikovaným elektrikářem.
- Pokud produkt má osvětlení typu LED, pro jeho nahrazení nebo v případě jakéhokoliv problému se obraťte na

autorizovaný servis.

- Nedotýkejte se mražených potravin mokřkýma rukama! Mohou se nalepit na Vaše ruce!
- Nepokládejte do mrazničky tekutiny v lahvích a plechovkách. Mohou vybuchnout!
- Tekutiny umístěte ve vzpřímené poloze a pevně uzavřete jejich víko.
- Nestříkejte hořlavé látky v blízkosti výrobku, protože se může zapálit nebo explodovat.
- Nenechávejte hořlavé materiály a produkty s hořlavým plynem (spreje, atd.) v chladničce.
- Nepokládejte nádoby obsahující kapaliny na horní část výrobku. Voda stříkající na elektrifikované části může způsobit úraz elektrickým proudem a nebezpečí požáru.
- Vystavení produktu dešti, sněhu, slunci a větru může způsobit elektrické nebezpečí. Při přemísťování výrobku jej netahejte držením za rukojeť dveří. Rukojeť se může odtrhnout.
- Dbejte na to, aby nedošlo k zachycení jakékoliv části vašich rukou či těla do jakýchkoli z pohybujících se částí uvnitř výrobku.
- Nevylézejte nebo se neopírejte o dveře, zásuvky a podobné části chladničky. Může to mít za následek pád výrobku a způsobit poškození dílů.

## Bezpečnostní pokyny a životní prostředí

- Dávejte pozor, aby nedošlo k přivření napájecího kabelu.

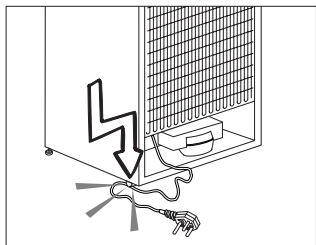

- Při umístění zařízení se ujistěte, že napájecí kabel není zachycen nebo poškozen.
- Neumísťujte více přenosných zásuvek nebo přenosných zdrojů napájení vzadu od zařízení.

### 1.1.1 Varování HC

Jestliže výrobek obsahuje chladicí systém ve kterém se používá plyn R600a, zajistěte, aby při používání a pohybování spotřebiče nedošlo k poškození chladicího systému a jeho potrubí. Tento plyn je hořlavý. Pokud je chladicí systém poškozen, zajistěte, aby bylo zařízení mimo dosah zdrojů ohně a okamžitě vyvětrejte místnost.



Štítek na vnitřní levé straně označuje druh plynu používaného v produktu.

### 1.1.2 Pro modely s dávkovačem vody

- Tlak pro přívod studené vody musí být maximálně 90 psi (620 kPa). Pokud je váš tlak vody vyšší než 80 psi (550 kPa), použijte ve vaší síti ventil na omezování tlaku. Pokud nevíte, jak zkontrolovat tlak vody, požádejte o pomoc profesionálního instalatéra.
- Pokud při instalaci existuje riziko vodního rázu, vždy použijte preventivně zařízení proti vodnímu rázu. Pokud jste si není jistý, zda ve Vaší síti je efekt vodního rázu, poraďte se s profesionálním instalatérem.
- Neinstalujte na přívodu pro teplou vodu. Proveďte nezbytná opatření proti riziku zamrznutí hadic. Provozní interval teplota vody musí být mezi minimálně 33 ° F (0,6 ° C) a maximálně 100 ° F (38 ° C).
- Používejte pouze pitnou vodu.

### 1.2. Účel použití

- Tento výrobek je určen pro domácí použití. Není určen pro komerční použití.
- Spotřebič by měl být používán pouze pro skladování potravin a nápojů.
- Do chladničky neukládejte citlivé produkty, které vyžadují řízené teploty (očkovací látky, léky citlivé na teplo, zdravotnický materiál, atd.).
- Výrobce nenesе žádnou zodpovědnost za případné škody způsobené nesprávným použitím nebo nesprávnou manipulací.

## Bezpečnostní pokyny a životní prostředí

- Životnost výrobku je 10 let. Náhradní díly potřebné pro funkčnost tohoto výrobku budou pro toto období k dispozici.

### 1.3. Bezpečnost dětí

- Obalové materiály uchovejte mimo dosah dětí.
- Nedovolte dětem, aby se s výrobkem hrály.
- Pokud je na dveřích výrobku zámek, klíč držte mimo dosah dětí.

### 1.4. Soulad se směrnicí

#### WEEE a Odstranění

#### odpadů výrobku

Tento výrobek splňuje požadavky směrnice WEEE EU (2012/19/EU). Na tomto produktu je zobrazen symbol klasifikace odpadu elektrických a elektronických zařízení (OEEZ).



Tento výrobek byl vyroben z vysoce kvalitních materiálů a komponent, které lze opětovně použít a které jsou vhodné pro recyklaci. Na konci své životnosti spotřebič nevyhazujte spolu s běžnými domácími a jinými odpady. Odneste jej do sběrného centra pro recyklaci elektrických a elektronických zařízení. Pro informace o těchto sběrných stredišcích se prosím obraťte na místní úřady.

### 1.5. Soulad se směrnicí RoHS

- Tento výrobek splňuje požadavky směrnice WEEE EU (2011/65/EU). Neobsahuje škodlivé a zakázané látky uvedené ve směrnici.

### 1.6. Informace o balení

- Obalové materiály výrobku jsou vyrobeny z recyklovatelných materiálů v souladu s našimi národními předpisy o životním prostředí. Nevyhazujte obalové materiály spolu s domácími nebo jinými odpady. Vezměte je do sběrných míst pro obalové materiály určené místními orgány.



## 3.1. Správné místo pro instalaci

Pro instalaci výrobku se obraťte na autorizovaný servis. Pro přípravu produktu pro instalaci vyhledejte informace v uživatelské příručce a ujistěte se, že jsou k dispozici požadované elektrické a vodovodní nástroje. Pokud ne, pro uspořádání těchto nástrojů podle potřeby se obraťte na elektrikáře a vodoinstalatěři.



**VAROVÁNÍ:** Výrobce nenese žádnou odpovědnost za škodu způsobené prací vykonanou neoprávněnými osobami.



**VAROVÁNÍ:** V průběhu instalace musí být napájecí kabel tohoto výrobku odpojen. Pokud tak neučiníte, může to mít za následek smrt nebo vážné zranění!



**VAROVÁNÍ:** Pokud je rozpětí dveří příliš úzké pro přenesení výrobku, odmontujte dveře a otočte produkt na bok, pokud to nefunguje, obraťte se na autorizovaný servis.

- Pro zabránění vibracím umístěte výrobek na rovný povrch.
- Umístěte výrobek alespoň 30 cm od radiátorů, kamen a podobných tepelných zdrojů a alespoň 5 cm od elektrických trub
- Nevystavujte výrobek přímému slunečnímu záření nebo jej neponechávejte ve vlhkém prostředí.
- Výrobek pro své efektivní fungování vyžaduje dostatečnou cirkulaci vzduchu.
- Pokud bude výrobek umístěn ve výklenku, nezapomeňte nechat nejméně 5 cm odstup mezi produktem, stropem a stěnami.

- Neinstalujte výrobek v prostředí s teplotami pod  $-5^{\circ}\text{C}$ .

## 3.2. Připojení plastových klínů

Použijte plastové klíny dodané s produktem pro zajištění dostatečného prostoru pro cirkulaci vzduchu mezi výrobkem a stěnou.

1. Chcete-li připojit klíny, odstraňte šrouby na výrobku a použijte šrouby dodané s klíny.

2. Připevněte 2 plastové klíny na kryt větrání jako jsou zobrazeny na obrázku.

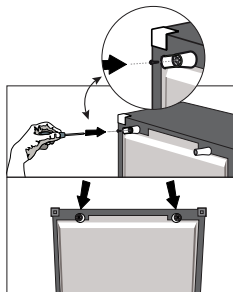

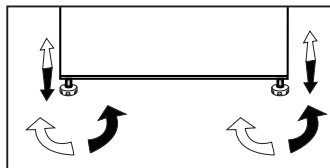

## 3.3. Nastavení stojanů

Pokud výrobek není v rovnovážné poloze, nastavte přední nastavitelné stojany jejich otáčením směrem doprava nebo doleva.



### 3.4. Připojení napájení

	<b>VAROVÁNÍ:</b> Pro napájení nepoužívejte rozšířené nebo sdružené zásuvky.
	<b>VAROVÁNÍ:</b> Poškozený napájecí kabel musí být vyměněn autorizovaným servisem.
	Při umístění dvou chladniček v přilehlé pozici, mezi dvěma jednotkami nechejte vzdálenost nejméně 4 cm.

- Naše společnost nenese zodpovědnost za případné škody vzniklé v důsledku použití bez uzemnění a připojení napájení v nesouladu s vnitrostátními předpisy.
- Zásuvka napájecího kabelu musí být snadno přístupná i po instalaci.
- Připojte chladničku k uzemněné zásuvce s elektrickým napětím 220-240V / 50Hz. Zástrčka musí obsahovat pojistku 10-16A.
- Mezi zásuvkou a ledničkou nepoužívejte rozdvojku nebo prodlužovací kabel.

	<p>Výstraha před horkým povrchem</p> <p>Boční stěny vašeho produktu jsou vybaveny potrubím s chladivem pro zlepšení chladicího systému. Přes tyto oblasti může proudit chladivo s vysokými teplotami, což vede k horkým povrchům bočních stěn. To je normální a nepotřebuje žádnou opravu. Dbejte na to, když se dotýkáte těchto oblastí.</p>
---	---



## 4 Příprava

- Pro volně stojící zařízení; "tento chladicí spotřebič není určen k použití jako zabudovaný spotřebič".
- Chladničku instalujte nejméně 30 cm od zdrojů tepla, jako jsou varné desky, trouby, ústřední topení a sporáky a nejméně 5 cm od elektrických trub, neumísťujte ji na přímé sluneční světlo.
- Teplota prostředí v místnosti, kde instalujete chladničku, by měla být nejméně -5°C. Používání chladničky za chladnějších podmínek se nedoporučuje vzhledem k její účinnosti.
- Zajistěte, aby byl vnitřek vaší chladničky důkladně vyčištěn.
- Pokud vedle sebe instalujete dvě chladničky, měl by mezi nimi být rozestup nejméně 2 cm.
- Když spustíte chladničku poprvé, dodržujte následující pokyny během prvních šesti hodin.
- Dveře neotevírejte často.
- Musí běžet prázdná bez vkládání potravin.
- Neodpojíte chladničku. Pokud dojde k výpadku energie, prostudujte si varování v kapitole "Doporučená řešení problémů".
- Vždy používejte koše/zásuvky poskytované s chladícím prostorem v zájmu nízké spotřeby energie a lepších podmínek skladování.
- Styk potravin s čidlem teploty v mrazničce může zvýšit spotřebu energie zařízení. Zabraňte tedy jakémukoliv kontaktu s čidlem (čidly).
- Původní obaly a pěnové materiály uschovejte pro budoucí přepravu či přesun.
- U některých modelů se přístrojová deska automaticky vypne po 5 minutách po tom, jak byly dveře uzavřeny. Opět se aktivuje, když se dveře otevrou nebo po stisknutí libovolné klávesy.
- Vzhledem ke změně teploty v důsledku otevření/zavření dveří během provozu je běžné, že se na dveřích/políčkách a skleněných nádobách objeví kondenzace.
- Protože horký a vlhký vzduch se nedostane přímo do vašeho výrobku, když nejsou dvířka otevřena, spotřebič se optimalizuje ve stávajících podmínkách tak, aby nadějně chránil jídlo umístěné uvnitř. Je to funkce pro úsporu energie, funkce a součásti, jako jsou kompresor, ventilátor, rozmrazovač, osvětlení, displej aj., budou fungovat tak, aby za těchto podmínek spotřebovali minimální množství energie za současného zachování svěžesti vašich potravin.

## 5 Používání chladničky

### 5.1. Panel ukazatelů

Na panelu s kontrolkami lze nastavit teplotu a ovládat ostatní funkce související s produktem, aniž by bylo třeba dveře produktu otevřít. Pro nastavení funkce stačí stisknout relevantní tlačítka.



#### 1. Kontrolka Výpadek napájení/ Vysoká teplota/Chyba

Tato kontrolka (!) se rozsvítí během výpadku napájení, při selhání při vysokých teplotách a upozornění na chybu. Během setrvalých výpadků napájení se nejvyšší teplota, které mraznička dosáhne, rozblíká na digitálním displeji. Po kontrole potravin v mrazničce (Z) stiskněte tlačítko vypnutí a upozornění vymažte.

#### 2. Funkce Úspora energie (vypnutí displej):

Jsou-li dveře produktu ponechány zavřené dlouhou dobu, automaticky se aktivuje funkce úspory energie a rozsvítí se příslušný symbol. (E)

Když je funkce úspora energie aktivní, všechny ostatní symboly na displeji zhasnou. Když je aktivována funkce úspory energie, pokud stisknete jakékoli

tlačítko nebo otevřete dvířka, režim úspory energie se ukončí a ikony na displeji se vrátí do normálu.

Funkce úspory energie se aktivuje během doručení z továrny a nelze ji zrušit.





#### 3. Funkce Rychlé chlazení

Tlačítko má dvě funkce. Krátce ho stiskněte chcete-li funkci rychlého chlazení aktivovat nebo deaktivovat. Kontrolka Rychlé chlazení zhasne a produkt se vrátí do normálního nastavení. (E)



Obrázky uvedené v tomto návodu k použití jsou schematické a nemusí přesně korespondovat s vaším výrobkem. Pokud zobrazené části nejsou obsaženy v produktu, který jste zakoupili, jde o součásti jiných modelů.



# Používání chladničky

	Funkci rychlého chlazení použijte kdykoli chcete rychle zchladit potraviny vložené do chladničky. Pokud chcete zchladit velké množství čerstvých potravin, doporučujeme aktivovat tuto funkci, než vložíte potraviny do chladničky.
	Pokud funkci rychlého chlazení nezrušíte, vypne se sama automaticky po 1 hodinách nebo jakmile prostor chladničky dosáhne požadované teploty.
	Pokud opakovaně rychle za sebou stisknete tlačítko rychlého mražení, aktivuje se ochrana elektrického obvodu a kompresor se nespustí hned.
	Tato funkce se nevyvolá po selhání napájení.

## 4. Tlačítko nastavení teploty v chladničce

Stiskněte toto tlačítko a nastavte teplotu v chladničce na 8,7,6,5,4,3,2 ,1 ,8... Stiskněte toto tlačítko a nastavte teplotu v chladničce na požadovanou hodnotu. (°C)

## 5. Funkce Dovolená

Abyste aktivovali funkci dovolené, na 3 sekundy stiskněte toto tlačítko (  ), aktivuje se kontrolka režimu dovolené (  ). Když se kontrolka funkce dovolené aktivuje, na panelu kontrolky chladničky se zobrazí "--" a v chladničce nedochází k žádnému aktivnímu chlazení. Když je tato funkce aktivovaná, nehodí se uchovávat potraviny v chladničce. Ostatní prostory

se budou chladit na nastavenou teplotu. Chcete-li tuto funkci zrušit, znovu stiskněte tlačítko **funkce Dovolená** .

## 6. Vypnutí alarmu:

V případě upozornění na výpadek napájení, vysokou teplotu, po kontrole potravin v mrazničce stiskněte tlačítko vypnutí alarmu (  ) a varování vymažte.

## 7. Zámek kláves,

Stiskněte tlačítko zámku kláves (  ), držte ho po dobu 3 sekund. Symbol Zámek

(  ) se rozsvítí a režim zámku kláves se aktivuje. Tlačítka nebudou v režimu zámku tlačítek funkční. Tlačítko zámku kláves znovu stiskněte na 3 sekundy. Symbol zámku tlačítek zhasne a režim zámku tlačítek se ukončí.

Chcete-li předejít změně nastavení teploty chladničky, stiskněte tlačítko **zámku tlačítek** (  ).

## 8. Eco fuzzy

Stiskněte a přidržte tlačítko Eco fuzzy na 1 sekundu a tato funkce se vypne. Chladnička se spustí v nejúspornějším režimu nejméně o 6 hodin později a ukazatel úsporného provozu se rozsvítí, když je funkce aktivní (  ). Stiskněte a přidržte tlačítko Eco fuzzy na 3 sekundy a tato funkce se vypne.

Tato kontrolka se po 6 hodinách rozsvítí, jakmile se funkce Eco fuzzy aktivuje.

## 9. Tlačítko nastavení teploty v mrazničce

Stiskem tohoto tlačítka nastavíte teplotu prostoru mrazničky na -18, -19, -20, -21, -22, -23, -24 a -18... Stiskněte toto tlačítko a nastavte teplotu v mrazničce na požadovanou hodnotu. (°C)

## 10. Tlačítko funkce Rychlé mrazení/ Výroba ledu

Stisknutím tohoto tlačítka aktivujete nebo deaktivujete funkci rychlého mrazení. Když funkci aktivujete, mraznička se vychladí na teplotu nižší než je nastavená hodnota. (●■)

Chcete-li výrobu ledu zapnout a vypnout, stiskněte tlačítko na 3 sekundy.



Funkci rychlého mrazení použijte kdykoli chcete rychle zchladit potraviny vložené do chladničky. Pokud chcete zmrazit velké množství čerstvých potravin, doporučujeme aktivovat tuto funkci, než vložíte potraviny do chladničky.



Pokud funkci rychlého mrazení nezrušíte, vypne se sama automaticky po 24 hodinách nebo jakmile prostor chladničky dosáhne požadované teploty.



Tato funkce se nevyvolá po selhání napájení.

## 11. Kontrolka úsporného provozu

Označuje, že chladnička běží v energeticky úsporném režimu. (eco) Tento ukazatel bude aktivní, pokud nastavíte teplotu prostoru mrazničky na -18 nebo probíhá energeticky úsporné chlazení v rámci funkce Eco-Extra.



Kontrolka ekonomického využití zhasne, zvolíte-li funkci rychlého chlazení či rychlého mrazení.

## Používání chladničky

Nastavení mrazničky	Nastavení chladničky	Vysvětlivky
-18°C	4°C	Toto je normální doporučené nastavení.
-20, -22 nebo -24°C	4°C	Tato nastavení jsou doporučena, pokud teplota prostředí přesáhne 30°C.
Rychlé mrazení	4°C	Toto nastavení použijte, pokud chcete rychle zmrazit potraviny. Jakmile proces skončí, chladnička se vrátí na předchozí režim.
-18°C chladněji nebo	2°C	Pokud se domníváte, že v chladničce není dostatečně chladno kvůli vysoké teplotě nebo častému otevírání a zavírání dveří.
-18°C chladněji nebo	Rychlé mrazení	Můžete je použít, když je prostor chladničky přeplněný nebo chcete rychle ochladit potraviny. Doporučujeme aktivovat funkci rychlého mrazení 4-8 hodin před vložením potravin.

### 5.2. Mražení čerstvých potravin

- Je nutno zabalit nebo zakrýt potraviny, než je umístíte do chladničky.
  - Horké potraviny je nutno zchladit na pokojovou teplotu, než je vložíte do chladničky.
  - Potraviny, které chcete zmrazit, musejí být čerstvé a kvalitní.
  - Potraviny je nutno rozdělit na části podle potřeb rodiny na den či jednotlivé jídlo.
  - Potraviny je nutno vzduchotěsně zabalit, aby nevyschly, i když je chcete skladovat krátce.
  - Materiály, které použijete na balení, musejí být pevné a odolné vůči chladu, vlhkosti, zápachu, oleji a kyselinám, měly by být i vzduchotěsné. Navíc mají být uzavřené a vyrobeny z materiálů, které se snadno používají a jsou vhodné pro hloubkové mrazení.
- Mražené potraviny je nutno použít rychle poté, co rozmrznou, neměly by se znovu zmrazit.
  - Pro dosažení nejlepších výsledků prosím dodržujte následující pokyny.
    1. Nezmrazujte příliš velké množství najednou. Množství potravin se nejlépe uchovává, pokud se zmrazí hloubkově a co nejrychleji.
    2. Umístěním teplých potravin do mrazničky uvedete chladicí kompresor do nepřetržitého chodu, dokud nejsou potraviny zcela zmrzlé.
    3. Dávejte zvýšený pozor, abyste nesměšili již zmrzlé a čerstvé potraviny.

## Používání chladničky

### 5.3. Doporučení pro uschování mražených potravin

- Balené mražené potraviny uskladněte v souladu s pokyny výrobce mražených potravin pro **\* \*\* \*** (4hvězdičkový) prostor pro mražené potraviny.
  - Pro zajištění vysoké kvality podle výrobce a prodejce mražených potravin nezapomeňte dodržovat následující body:
1. Balení vkládejte do mrazničky co nejrychleji po zakoupení.
  2. Ověřte, zda je na obsahu uvedeno označení a datum.
  3. Nepřekračujte data spotřeby na obalu.

#### Odmrazování

Prostor chladničky se odmrazuje automaticky.

- Maximálního objemu skladovaných mražených potravin se dosáhne bez použití zásuvek a krytu horní police, který je součástí prostoru mrazničky. Spotřeba energie vašeho spotřebiče je uváděna za situace, kdy je prostor mrazničky plně naplněn bez použití přihrádek a krytu horní police. Drátěnou polici ve spodní části mrazničky použijte k lepší výkonosti spotřeby energie.
- Doporučuje se umístit potraviny na horní polici mrazničky a spustit mražení.
- Doporučuje se, použít dodané chladící balíčky, tak jak je popsáno, ještě před použitím funkce rychlého mražení. Zlepšuje to výkonost skladování a rychlého mražení vaší mrazničky.

Il volume di stoccaggio massimo di alimenti viene raggiunto senza utilizzare i cassetti e il coperchio del ripiano superiore fornito all'interno del vano congelatore. Il consumo di energia del proprio apparecchio viene dichiarato quando i ripiani del vano congelatore sono completamente pieni, senza utilizzare i cassetti e il coperchio del ripiano superiore. Utilizzare il ripiano con griglia fornito in dotazione nella parte inferiore del vano congelatore per ottimizzare il consumo energetico.

Per il congelamento iniziale è consigliato posizionare gli alimenti sul ripiano superiore del congelatore.

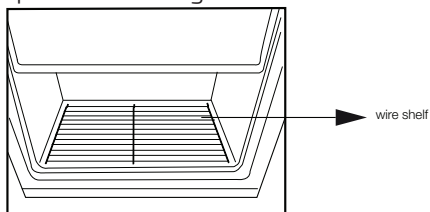

# Používání chladničky

## 5.4. Vkládání potravin

Police prostoru mrazničky	Různé mražené potraviny, jako je maso, ryby, zmrzlina, zelenina atd.
Tácek na vejce	Vejce
Police mrazicího prostoru	Potraviny v pánvích, přikrytých talířích, uzavřených nádobách
Police dveří prostoru chladničky	Malé a balené potraviny či nápoje (např. mléko, ovodný džus a pivo)
Prostor pro čerstvé potraviny	Zelenina a ovoce
Prostor pro čerstvé potraviny	Jemné potraviny (sýr, máslo, salám atd.)

- Materiály nezbytné pro balení:
- Lepicí páska odolná vůči chladu
- Samolepicí páska
- Gumičky
- Pero

Materiály, které použijete na balení potravin, musejí být pevné a odolné vůči chladu, vlhkosti, zápachu, oleji a kyselinám.

Potraviny by neměly být v kontaktu s předtím zmraženými potravinami, aby nedošlo k částečnému rozmražení.

Mražené potraviny je nutno použít rychle poté, co rozmrznou, neměly by se znovu mrazit.

## 5.5. Informace o hloubkovém mražení

Potraviny je nutno zmrazit co nejdříve, když je vložíte do

chladničky, aby zůstaly v dobré kvalitě.

Je možné udržet potraviny dlouhodobě jen při  $-18^{\circ}\text{C}$  nebo nižších teplotách.

Čerstvé potraviny můžete uchovat mnoho měsíců (při  $-18^{\circ}\text{C}$  nebo nižších teplotách při hloubkovém mražení).

### UPOZORNĚNÍ A

- Potraviny je nutno rozdělit na části podle potřeb rodiny na den či jednotlivé jídlo.
- Potraviny je nutno vzduchotěsně zabalit, aby nevyschly, i když je chcete skladovat krátce.

## 5.6 Deodorant (FreshGuard)

Deodorant rychle zápach ve vaší ledničce než stačí prostoupit na povrch. Díky tomuto deodorantu, který se umísťuje na vrchní část prostoru určený pro čerstvé potraviny, se zápach rozpusť a spolu se vzduch je aktivně přenesen do pachového filtru, poté je pročištěný vzduch opět vpuštěn zpět do prostoru pro čerstvé potraviny. Tímto způsobem jsou nechtěné pachy, které se mohou objevit v průběhu skladování potravin v ledničce, odstraněny dříve než prostoupí na povrch. Toho se dosáhne díky větráku, LED světla a zápachového filtru zabudovaného v deodorantu. V běžném provozu, se deodorant zapíná automaticky v pravidelných intervalech. Chcete-li zachovat optimální výkon, je dobré si nechat zkontrolovat filtr v deodorantu autorizovaným poskytovatelem každých 5 let. Díky větráku zabudovaného v deodorantu je hluk, který uslyšíte během provozu, normální. Pokud otevřete dvířka prostoru pro čerstvé potraviny, když je deodorant zapnutý, větrák se automaticky přeruší a opět zapne jakmile dvířka zavřete. V případě přerušení dodávky proudu se deodorant opět automaticky zapne, v momentě kdy byl přerušen, jakmile je dodávka proudu obnovena.

**Informace:** Doporučuje se skladovat aromatické potraviny (jako sýry, olivy a další lahůdky) ve svých utěsněných obalech, aby se zabránilo zápachu, který může nastat zamícháním pachů různých potravin. Kromě toho, se také doporučuje rychle vyndat z ledničky zkažené potraviny, jejichž zápach může zkazit další potraviny a tím zamezit zápachu.

## 5.7 Příhrádka na uchovávání potravin podléhajících zkáze (nízká teplota /-2 C - +3 C)

Tato příhrádka byla navržena pro skladování mražených potravin, které je možné podle potřeby pomalu rozmrazovat (maso, ryby, kuře, atd.). Příhrádka s nízkou teplotou je nejchladnějším místem v chladničce, kde se mléčné výrobky (sýr, máslo), maso nebo ryby mohou skladovat v ideálních podmínkách.

Neskladujte zeleninu a/nebo ovoce v tomto prostoru.

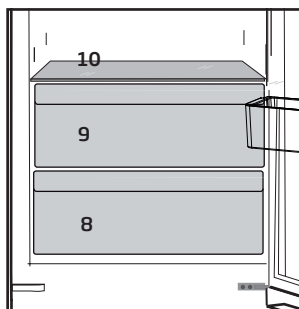



## 5.8 Modré světlo/

### HarvestFresh

\*Nemusí být k dispozici pro všechny modely

#### **Pro modré světlo,**

Ovoce a zelenina uložené v přihrádce na ovoce a zeleninu, které jsou osvětleny modrým světlem, pokračují ve své fotosyntéze účinkem vlnové délky modrého světla a zachovávají si tak obsah vitamínů.

#### **Pro HarvestFresh,**

Ovoce a zelenina uložené v přihrádce na ovoce a zeleninu které jsou osvětleny technologií HarvestFresh si zachovávají své vitamíny déle díky cyklu s modrým, zeleným, červeným světlem a tmou, které simulují denní cyklus.

Pokud otevřete dvířka chladničky v tmavém období technologie HarvestFresh, chladnička to automaticky detekuje a rozsvítí modro-zelené nebo červené světlo, aby osvětlovala přihrádku na ovoce a zeleninu pro vaše pohodlí. Po zavření dvířek chladničky bude tmavá perioda pokračovat a bude představovat noční čas v denním cyklu.

Čistěte produkt pravidelně, čímž prodloužíte jeho životnost.



**UPOZORNĚNÍ:** Před čištěním chladničku odpojte od napájení.

- Nikdy nepoužívejte ostré a drsné nástroje, mýdlo, domácí čisticí prostředky, čisticí prášky, plyn, benzín, laky a podobné látky na čištění.
- U produktů, které nejsou No Frost, se mohou na zadní stěně chladničky objevit kapky vody a námraza na tloušťku prstu. Nečistěte; nikdy nepoužívejte olej nebo podobné prostředky.
- Pro čištění vnějšího povrchu produktu používejte pouze mírně navlhčené utěrky z mikrovláken. Houbičky a jiné typy čisticích ubrousků mohou poškrábat povrch.
- Rozpusťte lžičku uhličitanu ve vodě. Navlhčete kousek hadry ve vodě a vyždímejte ji. Otřete přístroj s touto látkou a důkladně osušte.
- Dávejte pozor, aby se voda nedostala do krytu lampy a jiných elektrických částí.
- Vyčistěte dveře pomocí vlhkého hadříku. Odstraňte všechny položky uvnitř pro vyjmutí poliček ze dveří a samotné chladničky. Zvedněte dvevní police až do jejich odpojení se. Vyčistěte a osušte police, pak je umístěte zpět na jejich místo zasunutím shora.
- Nepoužívejte chlorovou vodu nebo čisticí prostředky na vnějším povrchu a pochromovaných částech výrobku. Chlor může na takových kovových površích způsobit korozi.

- Nikdy nepoužívejte ostré a drsné nástroje nebo mýdlo, domácí čisticí prostředky, čisticí prostředky, benzín, benzen, vosk, atd., v opačném případě se na plastových dílech objeví skvrny a dojde k jejich deformaci. K čištění použijte teplou vodu a měkký hadřík a otřete je do sucha

## 6.1 Prevence před zápachem

Výrobek je vyroben bez jakýchkoliv pachových látek. Nicméně, udržování jídla v nesprávných částech a nesprávné čištění vnitřních povrchů může vést k zápachu.

Aby k tomu nedošlo, očistěte vnitřek se sodovou vodou každých 15 dní.

- Uchovávejte potraviny v uzavřených obalech. Mikroorganismy se mohou z neuzavřených potravin rozšířit a způsobit zápach.
- Nenechávejte potraviny se zašlým datem spotřeby a zkažené potraviny v chladničce.

## 6.2 Ochrana plastových povrchů

Olej vyteklý na plastové povrchy může poškodit povrch a musí být ihned umytý teplou vodou.

## 7 Doporučená řešení problémů

Než zavoláte do servisu, projděte si tento seznam. Možná vám ušetří čas a peníze. Tento seznam obsahuje časté stížnosti, které nejsou způsobeny vadným zpracováním či použitými materiály. Některé zde uvedené funkce nemusejí být přítomny na vašem výrobku.

### Chladnička nefunguje.

- Je chladnička řádně zapojena? Zasuňte zástrčku do sítě.
- Není vypálena pojistka zástrčky, do níž je chladnička zapojena, nebo hlavní pojistka? Zkontrolujte pojistku.

### Kondenzace na boční stěně prostoru chladničky (MULTIZONE, COOL CONTROL a FLEXI ZONE).

- Velmi nízká teplota prostředí. Časté otevírání a zavírání dveří. Vysoká vlhkost v prostředí. Skladování potravin s obsahem kapalin v otevřených nádobách. Necháání otevřených dveří. Přepnutí termostatu na nižší teplotu.
- Snížení času otevřených dveří nebo méně časté použití.
- Zakrytí potravin v otevřených nádobách vhodným materiálem.
- Otřete kondenzaci suchým hadrem a ověřte, zda je stále přítomna.

### Kompresor neběží

- Tepelná pojistka kompresoru se zapne během náhlého výpadku energie nebo odpojení a zapojení, jelikož tlak chladicího média v chladicí soustavě chladničky není dosud vyvážen. Vaše chladnička začne fungovat asi po 6 minutách. Kontaktujte servis, pokud se chladnička nespustí na konci této doby.
- Chladnička je v režimu odmrazování. Toto je normální pro chladničku s plně automatickým odmrazováním. Cyklus odmražení probíhá pravidelně.
- Chladnička není zapojena do zásuvky. Ověřte, zda je zástrčka řádně zasunuta do zásuvky.
- Je správně nastavena teplota?
- Možná je odpojeno napájení.

## Doporučená řešení problémů

Chladnička často běží nebo běží dlouhodobě.

- Nový výrobek může být širší než předchozí. Je to zcela normální. Četší chladničky fungují delší dobu.
- Okolní teplota v místnosti je možná vysoká. Je to zcela normální.
- Chladnička možná byla nedávno zapojena nebo byla naplněna potravinami. Ochlazování chladničky může trvat o pár hodin déle.
- V nedávné době jste do chladničky vložili velké množství teplých pokrmů. Horké pokrmy způsobují delší fungování chladničky až do dosažení bezpečné teploty pro uchování.
- Dveře se mohly otevřít častěji nebo byly ponechány dlouhou dobu otevřené. Teplý vzduch, který pronikl do chladničky, způsobil dlouhodobější chod chladničky. Otvírejte dveře méně často.
- Mraznička nebo dveře chladničky zůstaly dokořán. Zkontrolujte, zda jsou dveře pevně zavřeny.
- Chladnička je nastavena na velmi nízkou teplotu. Upravte teplotu chladničky na vyšší hodnotu a počkejte na dosažení této teploty.
- Těsnění dveří chladničky nebo mrazničky může být ušpiněno, opotřebené, prasklé nebo nesprávně usazené. Vyčistěte nebo vyměňte těsnění. Poškození/prasklé těsnění způsobuje dlouhodobý chod chladničky pro udržení správné teploty.

Teplota mrazničky je velmi nízká, zatímco teplota v chladničce je dostatečná.

- Teplota mrazničky je nastavena na velmi nízkou teplotu. Upravte teplotu mrazničky na vyšší hodnotu a zkontrolujte ji.

Teplota chladničky je velmi nízká, zatímco teplota v mrazničce je dostatečná.

- Teplota chladničky může být nastavena na velmi nízkou teplotu. Upravte teplotu chladničky na vyšší hodnotu a zkontrolujte ji.

Jídlo v chladničce začíná mrznout.

- Teplota chladničky může být nastavena na velmi nízkou teplotu. Upravte teplotu chladničky na vyšší hodnotu a zkontrolujte ji.

Teplota v mrazničce nebo chladničce je velmi vysoká.

- Teplota chladničky může být nastavena na velmi vysokou teplotu. Nastavení chladničky má vliv na teplotu v mrazničce. Změňte teplotu chladničky nebo mrazničky, dokud teplota v chladničce nebo mrazničce nedosáhne dostatečnou hodnotu.
- Dveře se mohly otevřít častěji nebo byly ponechány dlouhou dobu otevřené; otvírejte je méně často.
- Možná jste nechali nedovřená dvířka; zavírejte je úplně.
- V nedávné době jste do chladničky vložili velké množství teplých pokrmů. Počkejte, až chladnička nebo mraznička dosáhne požadované teploty.
- Chladnička byla nedávno zapojena. Úplné ochlazení chladničky trvá nějakou dobu.

# Doporučená řešení problémů

<p>Provozní hluk se zvyšuje, když je chladnička zapnutá.</p> <ul style="list-style-type: none"><li>Provozní vlastnosti chladničky se mohou změnit podle výkyvů okolní teploty. Je to normální, nejde o poruchu.</li></ul>	<p>Nepříjemný zápach v chladničce.</p> <ul style="list-style-type: none"><li>Chladničku je nutno vyčistit uvnitř. Vyčistěte vnitřek chladničky houbičkou, vlažnou vodou nebo karbonovou vodou.</li><li>Některé nádoby či obalové materiály mohou způsobit zápach. Použijte odlišnou nádobu nebo obalový materiál jiné značky.</li></ul>
<p>Vibrace nebo hluk.</p> <ul style="list-style-type: none"><li>Podlaha není rovná nebo je slabá. Chladnička se při pohybu kymácí. Ověřte, zda je podlaha dostatečně pevná pro chladničku a zda je rovná.</li><li>Hluk mohou způsobovat předměty vkládané na chladničku. Předměty na horní straně chladničky sejměte.</li></ul>	<p>Dvířka se nezavírají.</p> <ul style="list-style-type: none"><li>Zabalené potraviny mohou bránit v zavírání dveří. Vyměňte obaly, které brání v chodu dveří.</li><li>Chladnička nestojí zcela svisele na podlaze a při pohybu se mírně pohupuje. Upravte seřizovací šrouby.</li><li>Podlaha není rovná či silná. Ověřte, zda je podlaha rovná a unese chladničku.</li></ul>
<p>Ozývá se zvuk z chladničky jako rozlévání kapaliny nebo stříkání.</p> <ul style="list-style-type: none"><li>Proudění kapaliny a plynu se může objevit v souladu s provozními zásadami vaší chladničky. Je to normální, nejde o poruchu.</li></ul>	<p>Příhrádky na čerstvé potraviny jsou zaseklé.</p> <ul style="list-style-type: none"><li>Potraviny se možná dotýkají horní strany zásuvek. Upravte rozložení potravin v zásuvce.</li></ul>
<p>Ozývá se hluk jako kvílení větru.</p> <ul style="list-style-type: none"><li>Jsou v provozu ventilátory pro ochlazení chladničky. Je to normální, nejde o poruchu.</li></ul>	<p>Pokud je Povrch Produktu Horký</p> <ul style="list-style-type: none"><li>Když je zařízení v provozu, lze pozorovat vysoké teploty mezi dvěma dvířky, na postranních panelech a na zadním grilu. To je běžné a není to důvod pro servisní údržbu! Při kontaktu s těmito plochami buďte opatrní.</li></ul>
<p>Kondenzace na vnitřních stěnách chladničky.</p> <ul style="list-style-type: none"><li>Horké a vlhké počasí zvyšuje tvorbu ledu a kondenzace. Je to normální, nejde o poruchu.</li><li>Možná zůstala nedovřená dvířka; zajistěte úplné uzavření dveří.</li><li>Dveře se mohly otevřít častěji nebo byly ponechány dlouhou dobu otevřené; otevírejte je méně často.</li></ul>	
<p>Vlhkost na vnější straně chladničky nebo mezi dveřmi.</p> <ul style="list-style-type: none"><li>Ve vzduchu může být vlhkost; toto je ve vlhkém počasí poměrně normální. Po poklesu vlhkosti kondenzace zmizí.</li></ul>	

Vážení zákazníci,

Radi by sme vám poskytli možnosť na dosiahnutie optimálnej účinnosti nášho výrobku, ktorý bol vyrobený v moderných zariadeniach s dôkladnou kontrolou kvality.

Za týmto účelom si pred použitím výrobku prosím prečítajte celú príručku a uschovajte si ju ako referenčný zdroj. Ak výrobok odovzdáte inej osobe, poskytnite tento návod spolu s výrobkom.





## Užívateľská príručka zabezpečí rýchle a bezpečné používanie výrobku.





- Pred inštaláciou a použitím výrobku si prosím prečítajte užívateľskú príručku.
- Vždy dodržujte platné bezpečnostné predpisy.
- Majte užívateľskú príručku v dosahu pre budúce použitie.
- Prečítajte si prosím všetky ďalšie dokumenty dodané s výrobkom.

Nezabúdajte, že táto Užívateľská príručka sa môže vzťahovať na viacero modelov výrobkov. Príručka jasne ukáže všetky variácie rôznych modelov.

## Symbols and notes

**V užívateľskej príručke sú používané nasledujúce symboly:**

	Dôležité informácie a užitočné tipy.
	Nebezpečenstvo života a majetku.
	Riziko zranenia elektrickým prúdom.
	Obal tohto výrobku je vyrobený z recyklovateľných materiálov, v súlade s Národnou legislatívou pre životné prostredie.

	<b>INFORMÁCIE</b>
 SUPPLIER'S NAME:  A MODEL IDENTIFIER:  A (*)	Informácie o modeli uložené v databáze výrobkov sa dajú získať zadанím nasledujúcej webovej stránky a vyhľadáním identifikátora vášho modelu (*), ktorý je uvedený na energetickom štítku. <a href="https://eprel.ec.europa.eu/">https://eprel.ec.europa.eu/</a>

# Obsah

## **1 Bezpečnostné pokyny a životné prostredie 4**

Všeobecná bezpečnosť .....	4
Účel použitia .....	6
Bezpečnosť detí .....	7
Súlad so smernicou WEEE a Odstránenie odpadov výrobku .....	7
3 so smernicou RoHS .....	7
Informácie o balení .....	7

## **2 Chladnička 8**

### **3 Inštalácia 9**

Správne miesto pre inštaláciu .....	9
Prípojenie plastových klinov .....	9
Nastavenie stojanov .....	9
Zmena smeru otvárania dverí .....	10
Prípojenie napájania .....	10

### **4 Príprava 11**

Panel ukazovateľov .....	12
--------------------------	----

## **5 Ovládanie produkt 12**

Zmrazovanie čerstvých potravín .....	15
Odporúčania pre skladovanie zmrazených potravín .....	16
Podrobnosti o mrazničke .....	16
Umiestnenie jedla .....	16
Upozornenie na otvorené dvere .....	16
Výměna žárovky .....	16
Priečinok na zeleninu a ovocie s kontrolou vlhkosti .....	17

## **6 Údržba a čistenie 19**

## **7 Riešenie problémov 20**

# 1 Bezpečnostné pokyny a životné prostredie

Táto časť obsahuje bezpečnostné pokyny nevyhnutné pre zabránenie nebezpečenstvu zranení a materiálnych škôd. Nedodržaním týchto pokynov zanikajú všetky typy záruky výrobku.

## Určené použitie

### UPOZORNENIE:

Udržujte vetracie otvory na kryte prístroja alebo v konštrukcii zabudovania bez prekážok.

### UPOZORNENIE:

Nepoužívajte mechanické nástroje alebo iné prostriedky na urýchlenie procesu odmrazenia, okrem tých, ktoré odporúča výrobca.

### UPOZORNENIE:

Nepoškodzujte chladiaci okruh.

### UPOZORNENIE:

Nepoužívajte elektrické spotrebiče vo vnútri priestoru na potraviny, iba ak sú doporučené výrobcom.



Toto zariadenie je určené pre použitie v domácnosti a v podobných podmienkach, ako sú napríklad

- Kuchynské miestnosti pre personál v obchodoch, kanceláriách a v iných pracovných prostrediach;

- farmárske domy a klienti v hoteloch, motelloch a iných typoch bytových zariadení;

- v ubytovacích zariadeniach typu bed and breakfast;

- stravovacie a podobné zariadenia neobchodného typu.

## 1.1. Všeobecná bezpečnosť

- Tento produkt by nemali používať osoby s telesným, zmyslovým a mentálnym postihnutím, osoby bez dostatočných znalostí a skúseností, alebo deti. Zariadenie môžu tieto osoby používať len pod dohľadom a po poučení osobou zodpovednou za ich bezpečnosť. Nedovoľte deťom hrať sa s týmto zariadením.
- V prípade poruchy prístroj odpojte.
- Po odpojení počkajte najmenej 5 minút pred opätovným pripojením. Odpojte výrobok, keď sa nepoužíva. Nedotýkajte sa zástrčky mokrými rukami! Pri odpájaní neťahajte za kábel, vždy uchopte zástrčku.
- Nezapájajte chladničku, ak je zásuvka uvoľnená.
- Pri inštalácii, údržbe, čistení a opravách výrobok odpojte.
- Ak sa výrobok nebude dlhší čas používať, odpojte ho a vyberte z neho potraviny.
- Nepoužívajte paru alebo čistiace prostriedky s parou pre čistenie chladničky a topenia ľadu vo vnútri. Para môže prísť do styku s elektrifikovanými oblasťami a spôsobiť skrat alebo elektrický šok!
- Neumývajte výrobok striekaním alebo polievaním vodou na neho! Nebezpečenstvo úrazu elektrickým prúdom!
- Nikdy nepoužívajte výrobok, ak čast' nachádzajúca sa na hornej alebo zadnej strane výrobku s elektronickou doskou



# Bezpečnostné pokyny a životné prostredie

s plošným spojom vo vnútri je otvorená (krycia doska elektronických plošných spojov) (1).

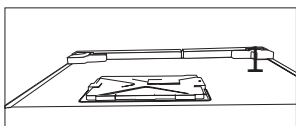
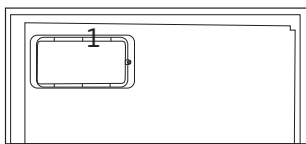

- V prípade jeho poruchy výrobok nepoužívajte, pretože by mohlo dôjsť k úrazu elektrickým prúdom. Pred tým, než čokoľvek urobíte, sa obráťte na autorizovaný servis.
- Výrobok zapájajte do uzemnenej zásuvky. Uzemnenie musí byť vykonané kvalifikovaným elektrikárom.
- Ak produkt má osvetlenie typu LED, pre jeho nahradenie alebo v prípade akéhokoľvek problému sa obráťte na autorizovaný servis.
- Nedotýkajte sa mrazených potravín mokrymi rukami! Môžu sa nalepiť na Vaše ruky!
- Neklad'te do mrazničky tekutiny vo fľašiach a plechovkách. Môžu vybuchnúť!
- Tekutiny umiestnite vo vzpriamenej polohe a pevne uzatvorte ich veko.
- Nestriekajte horľavé látky v blízkosti výrobku, nakoľko sa môže zapáliť alebo explodovať.
- Nenechávajte horľavé materiály a produkty s horľavým plynom (spreje, atď.) v chladničke.
- Neklad'te nádoby obsahujúce kvapaliny na hornú časť výrobku. Voda striekajúca na elektrifikované časti môže spôsobiť úraz elektrickým prúdom a nebezpečenstvo požiaru.
- Vystavenie produkt dažďu, snehu, slnku a vetru môže spôsobiť elektrické nebezpečenstvo. Pri premiestňovaní výrobku ho neťahajte držaním za rukoväť dverí. Rukoväť sa môže odtrhnúť.
- Dbajte na to, aby nedošlo k zachyteniu akúkoľvek časti vašich rúk či tela do akýchkoľvek z pohybujúcich sa častí vo vnútri výrobku.
- Nevyliezajte alebo sa neopierajte o dvere, zásuvky a podobné časti chladničky. Môže to mať za následok pád výrobku a spôsobiť poškodenie dielov.
- Dávajte pozor, aby nedošlo k privretiu napájacieho kábla.
- Pri umiestnení zariadenia sa uistite, že napájací kábel nie je zachytený alebo poškodený.
- Neumiestňujte viac prenosných zásuviek alebo prenosných zdrojov napájania vzadu od zariadení.

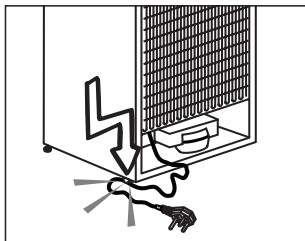

- Vašu Side-by-Side chladničku je potrebné pripojiť k prípojke na vodu. Ak ešte nie je k dispozícii žiadny vodovodný kohútik a musíte zavolať inštalátora,

# Bezpečnostné pokyny a životné prostredie

nezabudnite: V prípade, že je váš dom vybavený podlahovým kúrením, zväzťe, že vrtanie otvorov do betónového stropu môže tento vykurovací systém poškodiť!

- Deti vo veku od 3 do 8 rokov smú nakladať a vykladať chladiace zariadenia.
- Aby ste predišli znečisteniu jedla, dodržujte prosím nasledujúce pokyny:
  - Ak necháte dvierka otvorené po dlhú dobu, môže to spôsobiť značné zvýšenie teploty v oddeleniach zariadení.
  - Pravidelne očisťujte povrchy, ktoré môžu prísť do kontaktu s jedlom, a prístupné odtokové systémy.
  - očisťujte nádrže na vodu, pokiaľ neboli používané počas 48 h; prepláchnite vodný systém pripojený k prívodu vody, ak ste nečerpali vodu zo zariadenia počas 5 dní.
  - Surové mäso a ryby uchovávajte v chladničke vo vhodných nádobách, aby neprichádzali do kontaktu s jedlom ani na neho nemohli ukvapnúť.
  - Oddelenia s dvoma hviezdikami pre mrazené potraviny sú vhodné pre uchovávanie vopred zmrazených jedál, uchovávanie alebo prípravu zmrzliny a tvorbu kociek ľadu.
  - Oddelenia s jednou, dvoma a tromi hviezdikami nie sú vhodné pre zmrazenie čerstvého jedla.
  - Ak je chladiace zariadenie ponechané prázdne po dlhú dobu, vypnite ho, rozmrazte, očistite, osušte a nechajte dvierka otvorené, aby ste tak zabránili tvoreniu plesní vo vnútri zariadenia.

## 1.1.1 Varovanie HC

Ak výrobok obsahuje chladiaci systém v ktorom sa používa plyn R600a, zabezpečte, aby pri používaní a pohybovaní spotrebiča nedošlo k poškodeniu chladiaceho systému a jeho potrubia. Tento plyn

je horľavý. Ak je chladiaci systém poškodený, zabezpečte, aby bolo zariadenie mimo dosahu zdrojov ohňa a okamžite vyvetrajte miestnosť.



Štítok na vnútornej ľavej strane označuje druh plynu používaného v produkte.

## 1.1.2 Pre modely s dávkovačom vody

Tlak pre prívod studenej vody musí byť maximálne 90 psi (620 kPa). Ak je váš tlak vody vyšší ako 80 psi (550 kPa), použite vo vašej sieti ventil na obmedzovanie tlaku. Ak neviete, ako skontrolovať tlak vody, požiadajte o pomoc profesionálneho inštalátora.

- Ak pri inštalácii existuje riziko vodného rázu, vždy použite preventívne zariadenia proti vodnému rázu. Ak ste si nie je istý, či vo Vašej sieti je efekt vodného rázu, poraďte sa s profesionálnym inštalátorom.

Neinštalujte na prívode pre teplú vodu. Vykonať nevyhnutné opatrenia proti riziku zamrznutia hadíc. Prevádzkový interval teplota vody musí byť medzi minimálne 33 ° F (0,6 ° C) a maximálne 100 ° F (38 ° C).

- Používajte len pitnú vodu.

## 1.2. Účel použitia

- Tento výrobok je určený pre domáce použitie. Nie je určený pre komerčné použitie.
- Spotrebič by mal byť používaný iba pre skladovanie potravín a nápojov.
- Do chladničky neukladajte citlivé produkty, ktoré si vyžadujú riadené teploty (očkovacie látky, lieky citlivé na teplo, zdravotnícky materiál, atď.).

# Bezpečnostné pokyny a životné prostredie

- Výrobca nenesie žiadnu zodpovednosť za prípadné škody spôsobené nesprávnym použitím alebo nesprávnou manipuláciou.
- Životnosť výrobku je 10 rokov. Náhradné diely potrebné pre funkčnosť tohoto výrobku budú pre toto obdobie k dispozícii.

## 1.3. Bezpečnosť detí

- Obalové materiály uchovávajte mimo dosahu detí.
- Nedovoľte deťom, aby sa s výrobkom hrali.
- Ak je na dverách výrobku zámok, kľúč držte mimo dosahu detí.

## 1.4. Súlad so smernicou WEEE a Odstránenie odpadov výrobku

Tento výrobok spĺňa požiadavky smernice WEEE EÚ (2012/19/EU). Na tomto produkte je zobrazený symbol klasifikácie odpadu elektrických a elektronických zariadení (OEEZ).

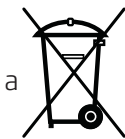

a

Tento výrobok bol vyrobený z vysoko kvalitných materiálov komponentov, ktoré sa dajú opätovne použiť a ktoré sú vhodné pre recykláciu. Na konci svojej životnosti spotrebič nevyhadzujte spolu s bežnými domácimi a inými odpadmi. Odneste ho do zberného centra pre recykláciu elektrických a elektronických zariadení. Pre informácie o týchto zberných strediskách sa prosím obráťte na miestne úrady.

## 1.5.3 so smernicou RoHS

Tento výrobok spĺňa požiadavky smernice WEEE EÚ (2011/65/EU). Neobsahuje škodlivé a zakázané látky uvedené v smernici.

## 1.6. Informácie o balení

Obalové materiály výrobku sú vyrobené z recyklovateľných materiálov v súlade s našimi národnými predpismi o životnom prostredí. Nevyhadzujte obalové materiály spolu s domácimi alebo inými odpadmi. Vezmite ich do zberných miest pre obalové materiály určené miestnymi orgánmi.

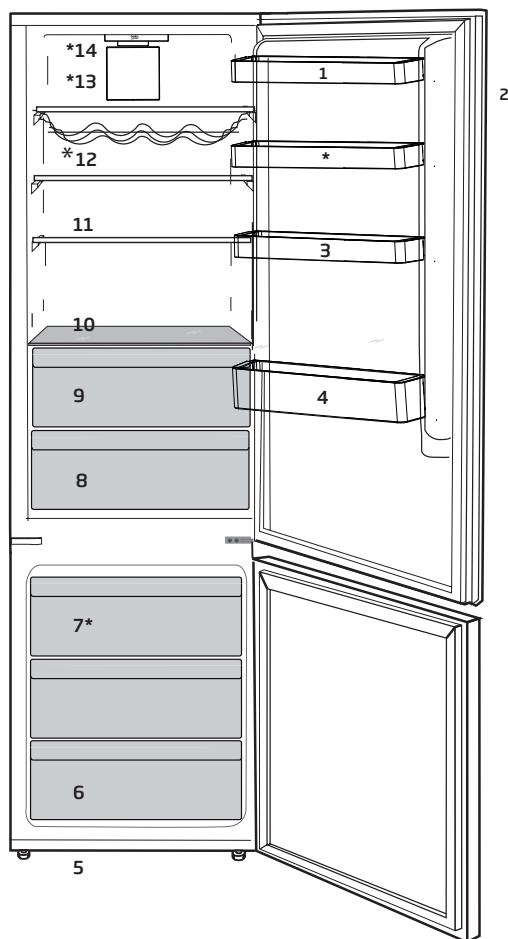

- |                                |                         |
|--------------------------------|-------------------------|
| 1. Dverová polica              | 8. Brilantnejší         |
| 2. Panel Indikátorov           | 9. Chiller              |
| 3. Zásobník Na Vajcia          | 10. Chladič Kryt A Sklo |
| 4. Flaša Police                | 11. Nastaviteľné Police |
| 5. Nastaviteľné Predné Nožičky | 12. Vínná Pivnica       |
| 6. Mrazičky                    | 13. Fan                 |
| 7. Mraziaci ventilátor         | 14. VioLED              |

**Nemusia byť k dispozícii u všetkých modelov**





Údaje v tejto používateľskej príručke sú schematické a nemusia presne zodpovedať vášmu výrobku. Ak váš výrobok neobsahuje príslušné časti, tieto informácie sa vzťahujú na ostatné modely.

## 3 Inštalácia

### 3.1. Správne miesto pre inštaláciu

Pre inštaláciu výrobku sa obráťte na autorizovaný servis. Pre prípravu výrobku pre inštaláciu vyhľadajte informácie v užívateľskej príručke a uistite sa, že sú k dispozícii požadované elektrické a vodovodné nástroje. Ak nie, pre usporiadanie týchto nástrojov podľa potreby sa obráťte na elektrikára a vodoinštalatéra.

	<b>VAROVANIE:</b> Výrobca nenesie žiadnu zodpovednosť za škodu spôsobenú prácou vykonanou neoprávnenými osobami.
	<b>VAROVANIE:</b> V priebehu inštalácie musí byť napájací kábel tohto výrobku odpojený. Ak tak neurobíte, môže to mať za následok smrť alebo vážne zranenie!
	<b>VAROVANIE:</b> Ak je rozpätie dverí príliš úzke pre prenesenie výrobku, odmontujte dvere a otočte produkt na bok, ak to nefunguje, obráťte sa na autorizovaný servis.

- Pre zabránenie vibráciám umiestnite výrobok na rovný povrch.
- Umiestnite výrobok aspoň 30 cm od radiátorov, pecí a podobných tepelných zdrojov a aspoň 5 cm od elektrických rúr.
- Nevystavujte výrobok priamemu slnečnému žiareniu alebo ho neponechávajte vo vlhkom prostredí.
- Výrobok pre svoje efektívne fungovanie vyžaduje dostatočnú cirkuláciu vzduchu.
- Pokiaľ bude výrobok umiestnený vo výklenku, nezabudnite nechať najmenej 5 cm odstup medzi produktom, stropom a stenami.

- Neinštalujte výrobok v prostredí s teplotami pod  $-5^{\circ}\text{C}$ .

### 3.2. Pripojenie plastových klinov

Použite plastové kliny dodané s produktom pre zabezpečenie dostatočného priestoru pre cirkuláciu vzduchu medzi výrobkom a stenou.

1. Ak chcete pripojiť kliny, odstráňte skrutky na výrobku a použite skrutky dodané s klinmi.
2. Pripevnite 2 plastové kliny na kryt vetrania ako sú zobrazené na obrázku.

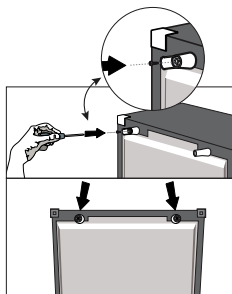

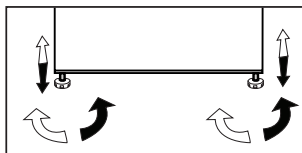

### 3.3. Nastavenie stojanov

Ak výrobok nie je v rovnovážnej polohe, nastavte predné nastaviteľné stojany ich otáčaním smerom doprava alebo doľava.



## 3.4. Pripojenie napájania

	<b>VAROVANIE:</b> Pre napájanie nepoužívajte rozšírené alebo združené zásuvky.
	<b>VAROVANIE:</b> Poškodený napájací kábel musí byť vymenený autorizovaným servisom.
	Pri umiestnení dvoch chladničiek v príľahlej pozícii, medzi dvoma jednotkami nechajte vzdialenosť najmenej 4 cm.

- Naša spoločnosť nenesie zodpovednosť za prípadné škody vzniknuté v dôsledku použitia bez uzemnenia a pripojenia napájania v nesúlade s vnútroštátnymi predpismi.
- Zásuvka napájacieho kábla musí byť ľahko prístupná aj po inštalácii.
- Medzi zásuvkou a chladničkou nepoužívajte rozdvojku alebo predĺžovací kábel.

	Výstraha pred horúcim povrchom Bočné steny vášho produktu sú vybavené chladivovým potrubím pre zlepšenie chladiaceho systému. Čez tieto oblasti môže prúdiť chladivo s vysokými teplotami, čo vedie k horúcim povrchom bočných stien. To je normálne a nepotrebuje žiadnu opravu. Dbajte na to, keď sa dotýkate týchto oblastí.
---	--

## 3.5. Zmena smeru otvárania dverí

Smer otvárania dverí chladničky je možné zmeniť podľa miesta, na ktorom ju používate. Ak je to potrebné, zavolajte do najbližšieho autorizovaného servisu, prosím.

## 4 Príprava

- Pre voľne stojace zariadenie; „tento chladiaci spotrebič nie je určený na použitie ako zabudovaný spotrebič“;
- Vaša chladnička by mala byť umiestnená v najmenej 30 cm vzdialenosti od zdrojov tepla, ako sú horáky, rúry na pečenie, radiátory a kachle a najmenej v 5 cm vzdialenosti od elektrických rúr na pečenie a nemala by byť umiestnená na priamom slnku.
- Teplota prostredia v miestnosti, kde chladničku inštalujete, by mala byť aspoň -5 °C. Prevádzka chladničky v chladnejšom prostredí sa neodporúča s ohľadom na jej účinnosť.
- Uistite sa, že je interiér vašej chladničky dôkladne vyčistený.
- Ak sa budú vedľa seba inštalovať dve chladničky, mala by byť medzi nimi vzdialenosť minimálne 2 cm.
- Pri prvom spustení vašej chladničky počas šiestich hodín dodržujte nasledujúce pokyny.
- Dvere by ste nemali otvárať príliš často.
- Chladnička musí byť počas tohto času prázdna.
- Chladničku neodpájajte od siete. Ak dôjde k výpadku napájania, ktoré nemôžete ovplyvniť, pozrite si upozornenia v časti „Odporúčané riešenia problémov“.
- Vždy používajte koše/zásuvky poskytované s chladiacim priestorom v zájmu nízkej spotreby energie a lepších podmienok skladovania.
- Styk potravín s čidlom teploty v mrazničke môže zvýšiť spotrebu energie zariadení. Zabraňte tedy jakémukoliv kontaktu s čidlom (čidly).
- Originálny obal a penové materiály by ste si mali odložiť za účelom budúceho transportu a prenášania.
- U niektorých modelov sa prístrojová doska automaticky vypne po 5 minútach po tom, ako boli dvere uzavreté. Opäť sa aktivuje, keď sa dvere otvoria alebo po stlačení ľubovoľnej klávesy.
- Vzhľadom na zmenu teploty v dôsledku otvorenia/zatvorenia dverí počas prevádzky je bežné, že sa na dverách/poličkách a sklenených nádobách objavia kondenzácie.
- Pretože horúci a vlhký vzduch sa nedostane priamo do vášho výrobku, keď nie sú dvierka zatvorené, výrobok sa optimalizuje v existujúcich podmienkach tak, aby jedlo vnútri bolo bezpečne chránené. Je to funkcia pre úsporu energie, funkcie a súčasti, ako sú kompresor, ventilátor, ohrievač, rozmrazovač, osvetlenie, displej a iné, budú fungovať tak, aby za týchto podmienok spotrebovali minimálne množstvo energie, za súčasného zachovania sviežosti vašich potravín.

## 5 Ovládanie produkt

### 5.1. Panel ukazovateľov

Na paneli s kontrolkami možno nastaviť teplotu a ovládať ostatné funkcie súvisiace s produktom, bez toho, aby bolo treba dvere produktu otvoriť. Pre nastavenie funkcie stačí stlačiť relevantná tlačidlá.

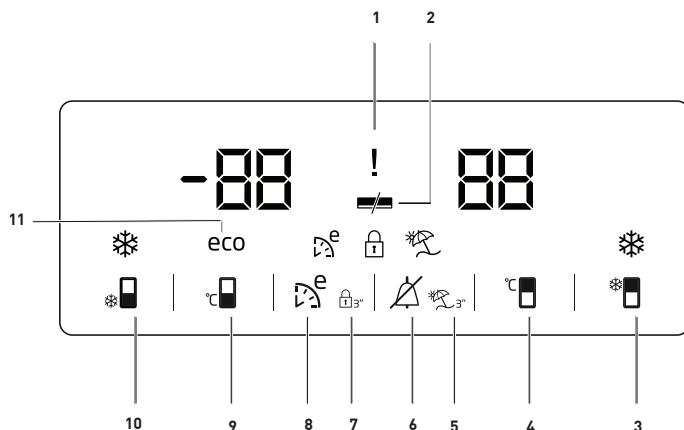

#### 1. Kontrolka výpadku napájania / vysokej teploty / výstrahy na vysokú teplotu / chybu:

Táto kontrolka (⚡) sa rozsvieti pri poruchách spôsobených výpadkom napájania, vysokými teplotami a pri chybových hláseniach. Počas pretrvávajúcej výpadkov napájania sa najvyššia teplota, ktoré mraznička dosiahne, rozblíka na digitálnom displeji. Po kontrole potravín v mrazničke (🔔) stlačte tlačidlo vypnutia a upozornenie vymažte.

#### 2. Funkcia Úspora energie (vypnutý displej):

Ak sú dvere produktu ponechané zatvorené dlhú dobu, automaticky sa aktivuje funkcia úspory energie a rozsvieti sa príslušný symbol. (🔋)

Keď je funkcia úspora energie aktívna, všetky ostatné symboly na displeji zhasnú. Keď je aktivovaná funkcia úspory energie, ak stlačíte akékoľvek tlačidlo alebo otvorte dvierka, režim úspory energie sa ukončí a ikony na displeji sa vráti do normálu.

Funkcia úspory energie sa aktivuje počas doručenia z továrne a nemožno ju zrušiť.



Údaje uvedené v tejto používateľskej príručke sú určené ako koncepty a nemusia byť v dokonalom súlade s Vaším výrobkom. Ak váš výrobok neobsahuje príslušné časti, vzťahujú sa tieto informácie na ostatné modely.



## Používanie výrobku

### 3. Funkcia Rýchle chladenie

Tlačidlo má dve funkcie. Krátko ho stlačíte ak chcete funkciu rýchleho chladenia aktivovať alebo deaktivovať. Indikátor rýchleho chladenia sa vypne a produkt sa prepne na svoje normálne nastavenie. (  )

**i** Funkciu rýchleho chladenia použijete kedykoľvek chcete rýchlo schladiť potraviny vložené do chladničky. Ak chcete schladiť veľké množstvo čerstvých potravín, odporúčame aktivovať túto funkciu, než vložíte potraviny do chladničky.

**i** Ak funkciu rýchleho chladenia nezrušíte, vypne sa sama automaticky po 1 hodine alebo ako náhle priestor chladničky dosiahne požadovanú teplotu.



**i** Ak tlačidlo rýchleho chladenia stlačíte opakovane v krátkych intervaloch, aktivuje sa ochrana elektronického obvodu a kompresor sa nespustí okamžite.

**i** Táto funkcia sa opätovne nevyvolá, keď sa obnoví napájanie po výpadku elektriny.

### 4. Tlačidlo na nastavenie teploty v priestore chladničky

Stlačením tohto tlačidla nastavíte teplotu priechniku chladničky jednotlivo na 8,7,6, 5,4,3, 2 ,1 ,8... Stlačením tohto tlačidla nastavíte želanú teplotu pre priechnik chladničky na požadovanú hodnotu. (  )

### 5. Funkcia Dovolenka



Aby ste aktivovali funkciu dovolenky, na 3 sekundy stlačíte toto tlačidlo (  ), aktivuje sa kontrolka režimu dovolenky (  ). Keď je aktivovaná funkcia dovolenky, na indikátore teploty priečinka chladničky sa zobrazí „- -“ a priečnik chladničky sa nebude aktívne chladíť. Keď je aktivovaná táto funkcia, nie je vhodné uchovávať potraviny v priečniku chladničky. Ostatné priečinky sa budú ďalej chladíť podľa príslušne nastavených teplôt.

Ak chcete túto funkciu zrušiť, znova stlačíte tlačidlo **funkcie Dovolenka** .

### 6. Vypnutie alarmu:

V prípade upozornenia na výpadok napájania, vysokú teplotu, po kontrole potravín v mrazničke stlačíte tlačidlo vypnutia alarmu (  ) a varovanie vymažete.

### 7. Tlačidlo zamknutia

Stlačíte tlačidlo uzamknutia tlačidiel (  ) súčasne na 3 sekundy. Symbol Zámok (  ) sa rozsvieti a režim zámku klávesov sa aktivuje. Pri aktívnom režime uzamknutia tlačidiel nebudú fungovať tlačidlá. Znova stlačíte tlačidlo uzamknutia tlačidiel súčasne na 3 sekundy. Tlačidlá nebudú v režime zámku tlačidiel funkčné.

Ak chcete predísť zmene nastavenia teploty chladničky, stlačíte tlačidlo **zámku** (  ).

### 8. Eco fuzzy

Ak chcete aktivovať funkciu eco fuzzy, 1 sekundy podržte stlačené tlačidlo eco fuzzy. Chladnička sa spustí v najúspornejšom režime najmenej o 6 hodín neskôr a ukazovateľ úspornej prevádzky sa rozsvieti, keď je funkcia aktívna (  ). Ak chcete deaktivovať

## Používanie výrobku

funkciu eco fuzzy, 3 sekundy podržte stlačené tlačidlo eco fuzzy.

Tento indikátor sa rozsvieti po 6 hodinách, keď je aktivovaná funkcia eco fuzzy.

### 9. Tlačidlo nastavenia teploty priechinka mrazničky

Stlačením tohto tlačidla nastavíte teplotu priechinku mrazničky na úroveň -18, -19, -20, -21, -22, -23, -24 resp. -18... Stlačením tohto tlačidla nastavíte želanú teplotu pre priechinok mrazničky na požadovanú hodnotu. (🔧)

### 10. Tlačidlo funkcie Rýchle mrazenie / Výroba ľadu

Stlačením tohto tlačidla aktivujete alebo deaktivujete funkciu rýchleho mrazenia. Keď funkciu aktivujete, mraznička sa vychladí na teplotu nižšiu ako je nastavená hodnota. (🔧) Ak chcete výrobu ľadu zapnúť a vypnúť, stlačte tlačidlo na 3 sekundy.



Funkciu rýchleho mrazenia použijete kedykoľvek chcete rýchlo schladiť potraviny vložené do chladničky. Ak chcete zmraziť veľké množstvo čerstvých potravín, odporúčame aktivovať túto funkciu, než vložíte potraviny do chladničky.



Ak ho nezrušíte, rýchle chladenie sa automaticky zruší po 24 hodinách, prípadne vtedy, keď priechinok mrazničky dosiahne požadovanú teplotu.



Táto funkcia sa opätovne nevyvolá, keď sa obnoví napájanie po výpadku elektriny.

### 11. Indikátor ekonomického používania

Označuje, že produkt beží v energeticky účinnom režime. (eco) Tento indikátor je aktívny v prípade, že teplota priechinka mrazničky je nastavená na -18 alebo ak sa kvôli funkcii Extra ekologicky vykonáva energeticky účinné chladenie.



Indikátor ekonomického používania nesvieti, keď sa zvolí funkcia rýchleho chladenia alebo rýchleho mrazenia.

## Používanie výrobku

### 5.2. Zmrazovanie čerstvých potravín

- Ak chcete zachovať kvalitu potravín, potraviny umiestnené v mrazničke musia byť zmrazené tak rýchlo, ako je to možné, z toho dôvodu použite funkciu rýchleho zmrazenia.
  - Zmrazenie potravín v čerstvom stave predĺži dobu ich skladovania v mrazničke.
  - Zabal'te potraviny do vzduchotesných balení a tesne ich uzatvorte.
  - Uistite sa, že potraviny sú pred vložením do mrazničky zabalené. Miesto tradičného obalového papiera použite krabice do mrazničky, staniol a papier odolný proti vlhkosti, igelitové vrecká alebo podobné obalové materiály.
  - Pred zmrazením označte každé balenie potravín napísaním dátumu na ich obal. To vám umožní určiť čerstvosť každého balenia pri každom otvorení mrazničky. Udržujte skoršie položky potravín v prednej časti, aby ste zabezpečili, že budú použité ako prvé.
  - Zmrazené potraviny musia byť použité ihneď po rozmrazení a nemali by byť znovu zmrazené.
- Nezmrazujte veľké množstvo potravín naraz.
  - Maximálneho objemu skladovaných mrazených potravín sa dosiahne bez použitia zásuviek a krytu hornej police, ktorý je súčasťou priestoru mrazničky. Spotreba energie vášho spotrebiča je uvádzaná za situácie, keď je priestor mrazničky plne naplnený bez použitia priehradiek a krytu hornej police. Drôtenú policu v spodnej časti mrazničky použite k lepšej výkonnosti spotreby energie.
  - Odporúča sa umiestniť potraviny na hornú policu mrazničky a spustiť mrazenia.
  - Odporúča sa, použiť dodané chladiace balíčky, tak ako je popísané, ešte pred použitím funkcie rýchleho mrazenia. Zlepšuje to výkonnosť skladovania a rýchleho mrazenia vašej mrazničky.

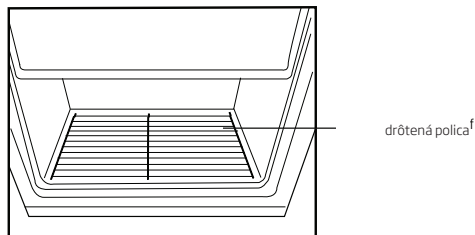

Nastavenie Mraziacej časti	Nastavenie Chladiacej časti	Opis
-18°C	4°C	Toto je predvolené, odporúčané nastavenie.
-20, -22 alebo -24 °C	4°C	Tieto nastavenia sa odporúčajú pre teploty nad 30°C.
Rýchle mrazenie	4°C	Použite ich pre zmrazenie potravín v krátkej dobe, bude spotrebič sa pri ukončení procesu opätovne nastaviť na predchádzajúce nastavenia.
-18°C alebo nižšie	2°C	Použite toto nastavenie, ak si myslíte, že chladiaci priestor nie je dostatočne studený vzhľadom na teplotu prostredia alebo časté otváranie dverí.

### 5.3. Odporúčania pre skladovanie zmrazených potravín

Chladiaci priestor musí byť nastavený na menej ako -18°C.

1. Umiestnite potraviny do mrazničky čo najrýchlejšie, aby nedošlo k ich rozmrazeniu.
2. Pred zmrazením skontrolujte položku "Dátum spotreby" na obale aby ste sa uistili, že ešte nevypršal.
3. Uistite sa, že balenie potravín nie je poškodené.

### 5.4. Podrobnosti o mrazničke

Podľa noriem IEC 62552, mraznička musí mať schopnosť zmraziť 4,5 kg potravín na teplotu -18°C alebo nižšie do 24 hodín na každých 100 litrov objemu mraziaceho priestoru. Potraviny môžu byť zachované po dlhšiu dobu iba pri teplote do teploty -18°C. Potraviny môžete udržiavať čerstvé po dobu niekoľkých mesiacov (v mraznička na alebo pod teplotou -18°C).

Potraviny ktoré majú byť zmrazené nesmú prísť do kontaktu s už zmrazenými potravinami vo vnútri mrazničky z dôvodu zabránenia ich čiastočnému rozmrazeniu.

Zeleninu uvarite a vodu odfiltrujte pre predĺženie doby zmrazeného skladovania. Po filtrácii dajte jedlo do vzduchotesných balení a umiestnite ho v mrazničke. Banány, paradajky, hlávkový šalát, zeler, varené vajcia, zemiaky a podobné potraviny nezmrazujte. Zmrazenie týchto potravín jednoducho zníži nutričné hodnoty a kvalitu týchto potravín, ako aj spôsobí ich prípadné znehodnotenie, ktoré je zdraviu škodlivé.

### 5.5. Umiestnenie jedla

Police v mraziacej časti	Rôzny mrazený tovar ako sú mäso, ryby, zmrzlina, zelenina a pod.
Police v chladiacej časti	Potraviny v hrnci, tanieri a krabice s viečkami, vajcia (v krabiciach s viečkom)
Police v dverách chladiacej časti	Malé a balené potraviny alebo nápoje
Zásobník na zeleninu	Ovocie a zelenina
Časť pre čerstvé potraviny	Lahôdky (potraviny pre raňajky, mäsové výrobky, ktoré majú byť konzumované v krátkej dobe)

### 5.6. Upozornenie na otvorené dvere

**Nemusí byť k dispozícii u všetkých modelov**

Ak dvere výrobku zostanú otvorené po dobu 1 minúty, zaznie akustické upozornenie. Akustický upozornenie stíchne, keď sú dvere zatvorené alebo po stlačení ľubovoľného tlačidla na displeji (ak je k dispozícii).

### 5.7. Výměna žárovky

Za účelom výměny žárovky osvětlení v chladničke prosím kontaktujte Autorizovaný servis.

Lampa (y) použité v tomto přístroji nejsou vhodné pro osvětlení místnosti domácnosti. Zamýšlený účel tohoto svítidla je pomoci uživateli umístit potraviny do chladničky / mrazničky bezpečně a pohodlně.

Žárovky použité v tomto spotřebiči musí vydržet extrémní fyzické podmínky, např. teploty pod -20 °C.

### 5.8. Priechinok na zeleninu a ovocie s kontrolou vlhkosti

(vždy čerstvé)

**\*Nemusí byť k dispozícii u všetkých modelov**

Úrovne vlhkosti zeleniny a ovocia sa udržiajú pod kontrolou s funkciou priečinka na zeleninu a ovocie s kontrolou vlhkosti. Takto sa zaistí udržanie dlhšej čerstvosti potravín.

Zeleninu nikdy nenechávajte v priečinku na zeleninu a ovocie v sáčkoch. Ak sa zelenina ponechá v sáčkoch, spôsobia jej rýchle skazenie. Keď sa nastaví vysoká úroveň vlhkosti, zelenina si zachová obsah vlhkosti a dá sa uchovávať počas rozumného časového obdobia bez toho, aby sa musela ponechať vo vreckách. V prípade, že kontakt s inými druhmi zeleniny nie je odporúčaný z hygienických dôvodov, použite namiesto vrečka perforovaný papier, penu a iné podobné baliace materiály.

Pri umiestňovaní zeleniny by ste mali zväžiť špecifickú hmotnosť zeleniny. Ťažká a tvrdá zelenina by sa mala umiestniť do spodnej časti priečinka na zeleninu a ovocie a ľahká a mäkká zelenina by sa mala umiestniť navrch.

Nedávajte spolu hrušky, marhule, broskyne atď. a obzvlášť jablká, ktoré majú vysokú úroveň tvorby etylénového plynu, do rovnakého priečinka na zeleninu a ovocie s inými druhmi zeleniny a ovocia. Etylénový plyn sa vyparuje z tohto ovocia a môže spôsobiť rýchlejšie dozretie iného ovocia a jeho skazenie za kratší čas.

Z chladničky nevyberajte hlavné telo priečinka na zeleninu a ovocie a nedávajte ho preč od zásuviek, pokiaľ to nie je nevyhnutné a v prípade potreby zavolajte technický servis. Pred odložením hlavného tela priečinka na zeleninu a ovocie zo svojho miesta ho utrite dočista vlhkou handričkou.

### 5.9 Priehradka na uchovávanie potravín podliehajúcich skaze (nízka teplota /-2 C - +3 C)

Táto priehradka bola navrhnutá na skladovanie mrazených potravín, ktoré sa môžu podľa potreby pomaly rozmrazovať (mäso, ryby, kura, atď.). Priehradka s nízkou teplotou je najchladnejším miestom v chladničke, kde sa mliečne výrobky (syr, maslo), mäso alebo ryby môžu skladovať v ideálnych podmienkach.

Neskladujte zeleninu a/alebo ovocie v tomto priestore.

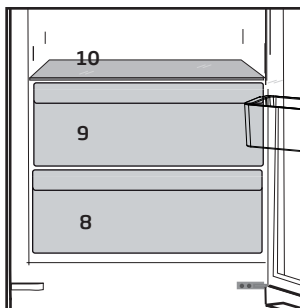

### 5.10 Modré svetlo/ HarvestFresh

\*Nemusí byť k dispozícii pre všetky modely

#### **Pre modré svetlo,**

Ovocie a zelenina uložené v priehradke na ovocie a zeleninu, ktoré sú osvetlené modrým svetlom, pokračujú vo svojej fotosyntéze účinkom vlnovej dĺžky modrého svetla a zachovávajú si tak obsah vitamínov.

#### **Pre HarvestFresh,**

Ovocie a zelenina uložené v priehradke na ovocie a zeleninu ktoré sú osvetlené technológiou HarvestFresh si zachovávajú svoje vitamíny dlhšie vďaka cyklu s modrým, zeleným, červeným svetlom a tmou, ktoré simulujú denný cyklus.

Ak otvoríte dvierka chladničky v tmavom období technológie HarvestFresh, chladnička to automaticky deteguje a rozsvieti modro-zelené alebo červené svetlo, aby osvetlilo priehradku na ovocie a zeleninu pre vaše pohodlie. Po zatvorení dvierok chladničky bude tmavá perióda pokračovať a bude predstavovať nočný čas v dennom cykle.

Čistite produkt pravidelne, čím predĺžite jeho životnosť.



#### UPOZORNENIE:

Pred čistením chladničky odpojte od napájania.

- Nikdy nepoužívajte ostré a drsné nástroje, mydlo, domáce čistiace prostriedky, čistiace prášky, plyn, benzín, laky a podobné látky na čistenie.
- Pri výrobkoch, ktoré nie sú typu Frost, sa na zadnej stene chladničky tvoria vodné kvapky a námraza až po šírku prsta. Nečistite to; nikdy na to nepoužívajte olej alebo podobné látky.
- Na čistenie vonkajšieho povrchu výrobku používajte iba mierne vlhké tkaniny z mikrovlákien. Špongie a iné typy utierok môžu poškriabať povrch.
- Rozpusťme lyžičku uhličitanu vo vode. Navlhčite kúsok handry vo vode a vyžmýkajte ju. Utrite prístroj s touto látkou a dôkladne osušte.
- Dávajte pozor, aby sa voda nedostala do krytu lampy a iných elektrických častí.
- Vyčistite dvere pomocou vlhkej handričky. Odstrániť všetky položky vo vnútri pre vybratie poličiek z dverí a samotnej chladničky. Zdvihnite dverné police až do ich odpojenia sa. Vyčistite a osušte police, potom ich umiestnite späť na ich miesto zasunutím zhora.
- Nepoužívajte chlórúvodu alebo čistiace prostriedky na vonkajšom povrchu a pochrómovaných častiach výrobku. Chlór môže na takých kovových povrchoch spôsobiť koróziu.

- Nikdy nepoužívajte ostré a drsné nástroje alebo mydlo, domáce čistiace prostriedky, čistiace prostriedky, benzín, benzén, vosk, atď., v opačnom prípade sa na plastových dieloch objavia škvrny a dôjde k ich deformácii. Na čistenie použite teplú vodu a mäkkú handričku a utrite ich do sucha.

### 6.1. Prevencia pred zápachom

Výrobok je vyrobený bez akýchkoľvek pachových látok. Avšak, udržiavanie jedla v nesprávnych častiach a nesprávne čistenie vnútorných povrchov môže viesť k zápachu.

Aby k tomu nedošlo, očistite vnútro so sódomou vodou každých 15 dní.

- Uchovávajte potraviny v uzavretých baleniach. Mikroorganizmy sa môžu z neuzavretých potravín rozšíriť a spôsobiť zápach.
- Nenechávajte potraviny so zašlým dátumom spotreby a pokazené potraviny v chladničke.

### 6.2. Ochrana plastových povrchov

Olej vytečený na plastové povrchy môže poškodiť povrch a musí byť ihneď umytý teplou vodou.

Než sa obrátite na servis, pozrite si nasledujúci zoznam. Môže Vám to ušetriť čas aj peniaze. Tento zoznam obsahuje časté sťažnosti, ktoré nie sú spojené s chybným spracovaním alebo poškodením materiálu. Niektoré funkcie uvedené v tomto dokumente sa nemusia vzťahovať na váš produkt.

### Chladnička nefunguje.

- Zástrčka nie je úplne nasadená. >>> Zapojte ju úplne do zásuvky.
- Poistka pripojená do zásuvky ktorá napája produkt alebo hlavná poistka je spálená. >>> Skontrolujte poistky.

### Kondenzácia na bočnej stene chladiaceho priestoru (MULTI ZÓNA, CHLADIACA, KONTROLNÁ a FLEXI ZÓNA).

- Dvere sa otvárajú príliš často >>> Dbajte na to, aby ste dvere výrobku neotvárali príliš často.
- Prostredie je príliš vlhké. >>> Neinštalujte výrobok vo vlhkom prostredí.
- Potraviny obsahujúce tekutiny sú uchovávané v neuzavretých nádobách. >>> Uchovávajte potraviny, ktoré obsahujú tekutiny v uzavretých nádobách.
- Dvere výrobku boli ponechané otvorené. >>> Nenechávajte dvere chladničky otvorené po dlhšiu dobu.
- Termostat je nastavený na príliš nízku teplotu. >>> Nastavte termostat na vhodnú teplotu.

### Kompresor nepracuje.

- V prípade náhleho výpadku prúdu alebo vytiahnutia napájacieho kábla a po jeho opätovnom pripojení tlak plynu v chladiacom systéme výrobku nie je vyvážený, čo spustí tepelný istič kompresora. Produkt sa reštartuje po približne 6 minútach. Keď sa výrobok po uplynutí tejto doby nereštartuje, obráťte sa na servis.
- Je aktívne rozmrazovanie. >>> To je normálne pre chladničku s plne automatickým rozmrazovaním. Odmrazovania sa vykonáva pravidelne.
- Produkt nie je zapojený do elektrickej siete >>> Uistite sa, že napájací kábel je zapojený.
- Nastavenie teploty je nesprávne. >>> Zvoľte zodpovedajúce nastavenie teploty.
- Nie je prúd. >>> Produkt bude naďalej fungovať normálne po obnovení napájania.

### Prevádzkový hluk chladničky sa pri používaní zvyšuje.

- Prevádzkové výsledky tohto výrobku sa môžu líšiť v závislosti na zmenách teploty okolitého prostredia. To je normálne a nejedná sa o závalu.



### Chladnička beží príliš často alebo príliš dlho.

- Nový výrobok môže byť väčší ako ten predchádzajúci. Väčšia výrobky budú pracovať po dlhšiu dobu.
- Teplota v miestnosti môže byť vysoká. >>> Výrobok bude v miestnosti s vyššou teplotou spustený po dlhšiu dobu.
- Výrobok mohol byť zapojený len nedávno alebo v ňom boli umiestnené nové položky potravín. >>> Výrobok dosiahne nastavenú teplotu dlhšie, keď bol len práve zapojený alebo doň boli umiestnené nové potraviny. To je normálne.
- Do výrobku bolo v poslednej dobe umiestnené veľké množstvo teplého jedla. >>> Nepokladajte horúce jedlo do výrobku.
- Dvere boli často otvorené alebo zostali otvorené po dlhšiu dobu. >>> Teplý vzduch pohybujúce sa vo vnútri spôsobí, že výrobok bude v prevádzke dlhšie. Neotvárajte dvere chladničky príliš často.
- Dvere mrazničky alebo chladničky mohli zostať pootvorené. >>> Skontrolujte, či sú dvere úplne zatvorené.
- Výrobok môže byť nastavený na príliš nízku teplotu. >>> Nastavte teplotu na vyšší stupeň a počkajte, až výrobok dosiahne nastavenú teplotu.
- Podložky dvier chladničky alebo mrazničky môžu byť špinavé, opotrebované, rozbité alebo nesprávne nasadené. >>> Vyčistite alebo vymeňte podložky. Poškodené / roztrhané podložky dverí spôsobia, že výrobok bude bežať dlhšiu dobu pre zachovanie aktuálnej teploty.

### Teplota mrazenia je veľmi nízka, ale teplota chladiča je dostačujúca.

- Teplota priestoru mrazničky je nastavená na veľmi nízky stupeň. >>> Nastavte teplotu v mrazničke na vyšší stupeň a znovu skontrolujte.

### Teplota chladenia je veľmi nízka, ale teplota mrazničky je dostačujúca.

- Teplota priestoru chladničky je nastavená na veľmi nízky stupeň. >>> Nastavte teplotu v chladničke na vyšší stupeň a znovu skontrolujte.

### Potraviny uchovávané v chladnejších zásuvkách priestorov sú zmrazené.

- Teplota priestoru chladničky je nastavená na veľmi nízky stupeň. >>> Nastavte teplotu v mrazničke na vyšší stupeň a znovu skontrolujte.

## Riešenie problémov

### Teplota v chladničke alebo v mrazničke je príliš vysoká.

- Teplota priestoru chladničky je nastavená na veľmi vysoký stupeň. >>> Nastavenie teploty chladiacej časti ovplyvňuje teplotu v mrazničke. Zmeňte teplotu v chladiacej alebo mraziacej časti a počkajte, kým príslušné priehradky dosiahnú nastavenú úroveň teploty.
- Dvere boli často otvorené alebo zostali otvorené po dlhšiu dobu. >>> Neotvárajte dvere chladničky príliš často.
- Dvere môžu byť pootvorené. >>> Úplne zatvorte dvere.
- Produkt mohol byť zapojený len nedávno alebo v ňom boli umiestnené nové položky potravín. >>> To je normálne. Výrobok dosiahne nastavenú teplotu dlhšie, keď bol len práve zapojený alebo doň boli umiestnené nové potraviny.
- Do výrobku bolo v poslednej dobe umiestnené veľké množstvo teplého jedla. >>> Nepokladajte horúce jedlo do výrobku.

### Trasie sa alebo vydáva hluk.

- Podlaha nie je vo vodováhe alebo nie je odolná. >>> Ak sa výrobok trasie, keď sa pomaly pohybuje, nastavte stojany na vyrovnanie výrobku. >>> Uistite sa tiež, že podlaha je dostatočne odolná k tomu, aby uniesla produkt.
- Všetky položky umiestnené na výrobku môže spôsobiť hluk. >>> Odstrániť všetky položky umiestnené na výrobku.

### Výrobok vytvára hluk tečúcej, striekajúcej kvapaliny a pod.

- Princíp fungovania tohto výrobku je založený na toku kvapalín a plynu. >>> To je normálne a nejedná sa o závalu.

### Z výrobku znie zvuk ako vanúci vietor.

- Výrobok pre proces chladenia používa ventilátor. To je normálne a nejedná sa o závalu.

### Na vnútorných stenách výrobku sa vytvoril kondenzát.

- Horúce alebo vlhké počasie zvýši námrazu a kondenzáciu. To je normálne a nejedná sa o závalu.
- Dvere boli často otvorené alebo zostali otvorené po dlhšiu dobu. >>> Neotvárajte dvere príliš často, ak zostali otvorené, zatvorte ich.
- Dvere môžu byť pootvorené. >>> Úplne zatvorte dvere.

### Vytvára sa kondenzát na vonkajšej strane výrobku alebo medzi dverami.

- Okolité prostredie môže byť vlhké, je to úplne normálne vo vlhkom počasí. >>> Kondenzácia sa rozptýli, keď sa zníži vlhkosť.

## Interiér zapácha.

- Produkt nie je pravidelne čistený.  
> > > Pravidelne čistite vnútro pomocou hubky, teplej vody a sýtenej vody.
- Niektoré balenia a obalové materiály môže spôsobiť zápach.  
> > > Používajte balenia a obalové materiály bez zápachu.
- Potraviny boli umiestnené v neuzavretých baleniach. > > > Uchovávajte potraviny v uzavretých baleniach. Mikroorganizmy sa môžu z neuzavretých potravín rozšíriť a spôsobiť zápach.
- Z výrobku odstráňte všetky potraviny so zašlým dátumom spotreby a pokazené potraviny.

## Dvere sa nezatvárajú.

- Balíčky s potravinami môžu blokovat dvere. > > > Premiestnite predmety blokujúce dvere.
- Produkt nestojí v úplne zvislej polohe na zemi. > > > Nastavte stojany pre uvedenie výrobku do zvislej polohy.
- Podlaha nie je vo vodováhe alebo nie je odolná. > > > Uistite sa, že podlaha je vyvážená a dostatočne odolná k tomu, aby uniesla produkt.

## Zásobník na zeleninu sa zasekol.

- Potraviny môžu byť v kontakte s hornou časťou zásobníka. > > > Preusporiadajte potraviny v šuplíku.

## Ak je povrch zariadenia horúci.

- Vysoké teploty je možné spozorovať v priestore medzi dverami, na bočných paneloch a na zadnom rošte, počas prevádzky zariadenia. Je to normálny stav, ktorý nevyžaduje údržbu!



**UPOZORNENIE:** Ak problém pretrváva aj po vykonaní pokynov v tejto časti, obráťte sa na svojho predajcu alebo na autorizovaný servis. Nepokúšajte sa opraviť produkt.