

CZ

# PODROBNÝ NÁVOD JAK PRAČKU POUŽÍVAT

**gorenje**

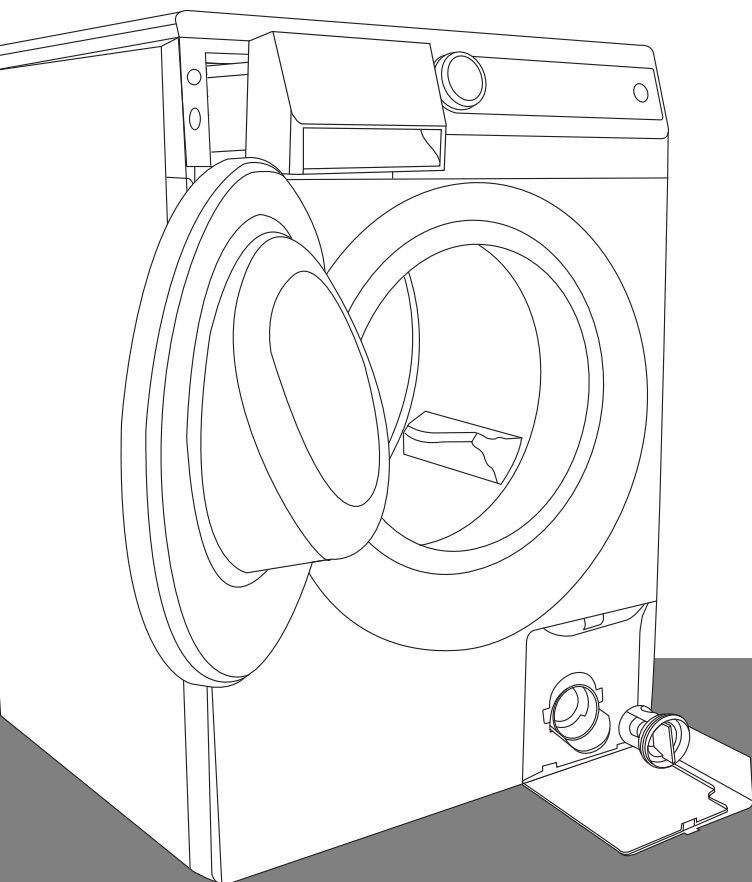

Děkujeme vám za důvěru, kterou jste nám prokázali zakoupením naší pračky. Vaše nová pračka splňuje požadavky na moderní péči o prádlo. Díky speciálním programům praní, jako je **Ultra White**, bude vaše prádlo dokonale bílé i za nízkých teplot. Technologie **SensoCare** umožňuje jednoduché ovládání pračky. Vaše pračka je vysoce úsporná, jak ve spotřebě elektřiny, tak vody i pracích prostředků. Tato pračka je určena k používání výhradně v domácnostech, pro praní prádla, které je označené jako vhodné pro praní v pračce.

# OBSAH

<b>4 PRAČKA</b> 5 Technické informace 6 Čelní panel	ÚVOD
<b>8 BEZPEČNOSTNÍ OPATŘENÍ</b>	
<b>10 INSTALACE A PŘIPOJENÍ</b> 10 Odstranění přepravních pojistek 11 Volba místnosti 11 Instalace 13 Připojení přívodu vody 14 Funkce Aqua-stop 14 Funkce Total Aqua-stop 15 Připojení odtoku vody 16 Připojte spotřebič k napájecí síti 17 Přemístování a přeprava 17 Následná přeprava	PŘÍPRAVA SPOTŘEBIČE NA PRVNÍ POUŽITÍ
<b>18 PŘED POUŽITÍM</b>	
<b>19 POSTUP PRANÍ (kroky 1-7)</b> 19 1. Krok: Zkontrolujte štítky na svém prádle 20 2. Krok: Příprava procesu praní 22 3. Krok: Volba programu 25 4. Krok: Volba nastavení 27 5. Krok: Volba doplňkových funkcí 29 6. Krok: Spuštění programu 29 7. Krok: Konec programu mytí	POSTUP PROCESU PRANÍ
<b>30 ČIŠTĚNÍ A ÚDRŽBA</b> 30 Čištění dávkovače pracího prostředku 31 Čištění schránky dávkovače, sítka přívodní hadice a pryžového těsnění dvířek 32 Čištění filtru 33 Čištění pračky	
<b>34 PŘERUŠENÍ A ZMĚNA PROGRAMU</b> 35 Co dělat...? 36 Tabulka odstraňování závad	ODSTRAŇO- VÁNÍ ZÁVAD
<b>38 DOPORUČENÍ PRO PRANÍ A HOSPODÁRNÉ VYUŽÍVÁNÍ VAŠÍ PRAČKY</b> 40 Babiččiny rady pro přirozené odstraňování skvrn <b>42 LIKVIDACE</b> <b>43 TABULKA OBVYKLÉ SPOTŘEBY</b>	

# PRAČKA

(POPIS PRAČKY)

## PŘEDNÍ STRANA

- 1 Čelní panel
- 2 Dávkovač
- 3 Dvířka
- 4 Filtr

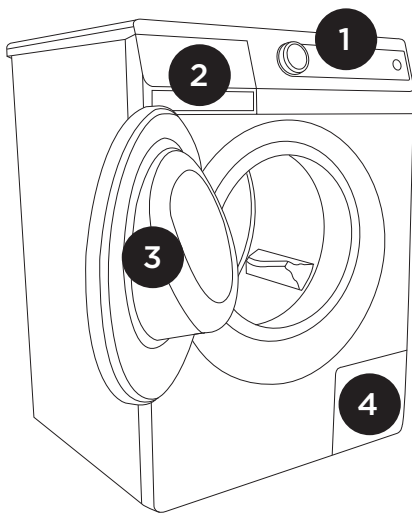

---

## ZADNÍ STRANA

- 1 Hadice pro přívod vody
- 2 Napájecí šňůra
- 3 Hadice pro odtok vody
- 4 Nastavitelné nožky

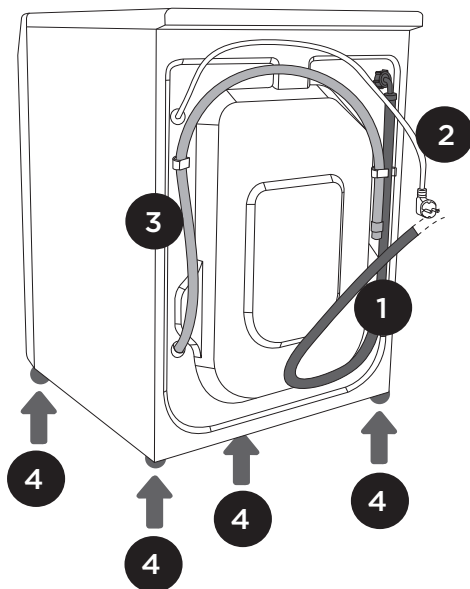







# TECHNICKÉ INFORMACE

## (PODLE MODELU)

Výkonový štítek se základními informacemi o pračce se nachází pod dvířky pračky.

Maximální náplň	Viz výkonový štítek	Viz výkonový štítek (SLIM)
Šířka	600 mm	600 mm
Výška	850 mm	850 mm
Hloubka	600 mm	440 mm
Hloubka při otevřených dvířkách	108 cm	92 cm
Váha pračky	x kg (podle modelu)	x kg (podle modelu)
Jmenovité napětí	Viz výkonový štítek	Viz výkonový štítek
Jmenovitý výkon	Viz výkonový štítek	Viz výkonový štítek
Připojení	Viz výkonový štítek	Viz výkonový štítek
Tlak vody	Viz výkonový štítek	Viz výkonový štítek
Proud	Viz výkonový štítek	Viz výkonový štítek
Kmitočet	Viz výkonový štítek	Viz výkonový štítek

Výkonový štítek

<b>gorenje</b>	TYPE: PS10/XXX	MODEL: XXXXXX	
	Art.No.: XXXXXX	Ser.No.: XXXXXX	
	AC 220-240V 50/60 Hz	 10A	Pmax.: 2400W
	 2000W	 XXX/min	 0,05-0,8 MPa
IPX4	MADE IN SLOVENIA		

# ČELNÍ PANEL

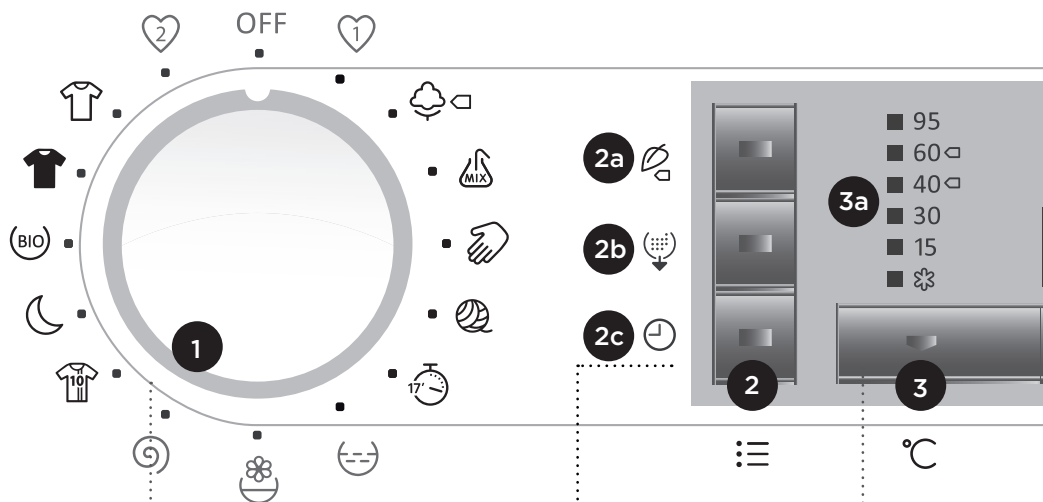

**1** Hlavní vypínač pračky a  
OTOČNÝ PŘEPÍNAČ pro  
volbu programů

**2** a, b, c TLAČÍTKO TYPU  
PRANÍ (SensoCare)

- 2a Eco care ☐
- 2b Alergy care
- 2c Time care

**3** Tlačítko TEPLoty PRANÍ  
Teplota praní bude  
zobrazena na displeji nad  
tlačítkem.

**3a** KONTROLKY pro  
signalizaci PRACÍ TEPLoty /  
pro STUDENÉ PRANÍ ❄

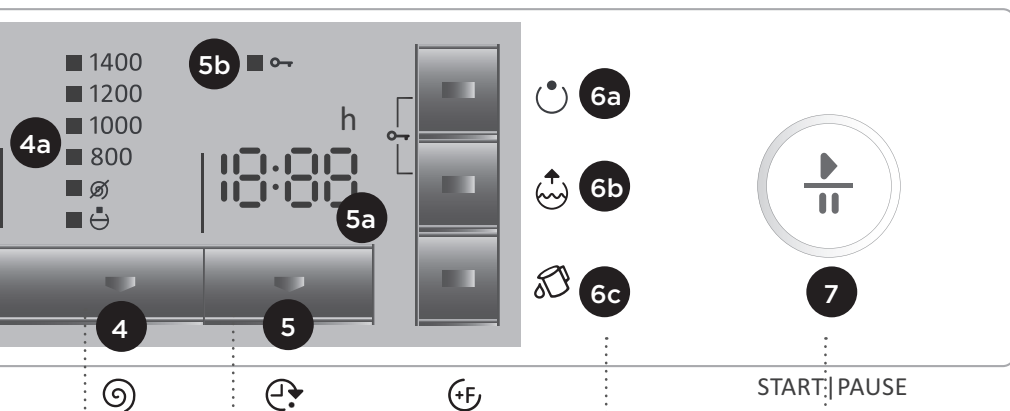

## 4 Tlačítko OTÁČKY BUBNU / ČERPADLO / ZASTAVENÍ ČERPADLA

**4a** KONTROLKY pro signalizaci OTÁČEK ŽDÍMÁNÍ / PROVOZU ČERPADLA / ZASTAVENÍ ČERPADLA

## 5 Tlačítko ODLOŽENÝ START

**5a** Zobrazení DOBY ODLOŽENÉHO STARTU nebo doby zbývající do konce cyklu praní

**5b** Kontrolka DĚTSKÉ POJISTKY

## 6 a, b, c DOPLŇKOVÁ FUNKČNÍ tlačítka

**6a** Předpírka  
**6b** Voda navíc  
**6c** SterilTub

## 7 Tlačítko START/ PAUZA

Tímto tlačítkem spustíte nebo zastavíte program.

Jakmile zapnete pračku, kontrolka tlačítka začne blikat; po spuštění programu bude svítit trvale.

# BEZPEČNOSTNÍ OPATŘENÍ



**Před použitím pračky si prosím** nejprve přečtěte tyto pokyny k používání a ujistěte se, že jim rozumíte.

**Před prvním použitím pračky** nezapomeňte odstranit přepravní pojistky. Pokus o spuštění zablokované pračky může vést k nevratnému poškození, na které se záruka výrobce nevztahuje!

**Při připojování pračky k přívodu vody** nezapomeňte použít přívodní hadici a těsnění, jež jsou součástí dodávky.

**Nedodržování pokynů k používání** nebo nevhodné používání pračky může mít za následek poškození prádla, pračky nebo zranění uživatele.

Tyto pokyny uchovávejte v blízkosti pračky tak, aby byly pohotově k dispozici.

**Pračku neinstalujte v místnosti, v níž může teplota klesat pod 0 °C.** Jestliže dojde k zamrznutí vody uvnitř částí pračky, může to způsobit jejich poškození.

Pračku postavte do zcela vodorovné polohy, na rovnou a pevnou (betonovou) podlahu.

Postupujte podle pokynů pro správnou instalaci a připojení ke zdrojům vody a napájení (viz kapitola „Instalace a připojení“).

Konec odtokové hadice nikdy neponořujte do vypouštěné vody.

Před začátkem cyklu praní zajistěte **dvířka** jejich zatlačením na určeném místě. Během cyklu praní se dvířka nesmí otvírat.

**Před prvním praním doporučujeme provést samočisticí program**, aby se z bubnu pračky odstranily jakékoliv nečistoty. (Viz kapitola „Volba doplňkových funkcí“.)

**Používejte pouze prací prostředky a změkčovacla určená pro praní v pračce.** Výrobce nemusí přijmout zodpovědnost za žádné poškození a případnou změnu barvy těsnění a plastových dílů v důsledku nesprávného použití bělicích a/nebo barvicích přípravků.

**K odstraňování vápenatých usazenin** používejte přípravky s přídavkem protikoročních činidel. Dodržujte pokyny výrobce. Odstraňování vápenatých usazenin dokončete několikanásobným vypláchnutím, aby došlo k úplnému odstranění případných kyselých zbytků (například octa atd.).

**Nikdy nepoužívejte prací prostředky obsahující rozpouštědla**, protože existuje nebezpečí vytváření toxických plynů, které mohou pračku poškodit a způsobit vznícení nebo výbuch.

Tento výrobek během cyklu praní neuvolňuje stříbrné ionty.

Po dokončení cyklu praní uzavřete kohoutek přívodu vody a vytáhněte napájecí šňůru ze zásuvky.



**Před přepravou pračky**, po jejím používání, zablokujte buben vložením alespoň jedné přepravní blokovací tyče. Před vložením tyče spotřebič odpojte od napájecí sítě!

**Výkonový štítek** se základními informacemi je umístěn pod otvíráním pračky.

**Jakékoliv opravy a podobné úkony na pračce přenechejte** odborníkům. Neodborná oprava může mít za následek nehodu nebo závažnou poruchu.

**Záruka se nebude vztahovat** na spotřební díly (žárovky), menší změny zbarvení nebo

odchyly barvy, zvýšenou úroveň hlučnosti v důsledku stárnutí spotřebiče, která nemá vliv na jeho funkci, a na estetické nedostatky, které nebudou ovlivňovat funkci nebo bezpečnost spotřebiče.

**Tento spotřebič je určen výhradně k používání v domácnosti.** Jestliže se spotřebič používá k profesionálním účelům, pro dosažení zisku, k účelům překračujícím běžné domácí používání nebo jestliže jej používá jiná osoba než spotřebitel, záruční doba se rovná nejkratší možné záruční době tak, jak je stanovena příslušnými zákony.

---

## TENTO SPOTŘEBIČ JE VYROBEN V SOULADU SE VŠEMI PŘÍSLUŠNÝMI BEZPEČNOSTNÍMI NORMAMI.

DĚTI VE VĚKU OD 8 LET A OSOBY SE SNÍŽENÝMI FYZICKÝMI, SMYSLOVÝMI NEBO MENTÁLNÍMI SCHOPNOSTMI NEBO NEDOSTATKEM ZKUŠENOSTÍ A ZNALOSTÍ MOHOU SPOTŘEBIČ POUŽÍVAT POUZE TEHDY, POKUD BUDOU POD DOZOREM NEBO BUDOU MÍT POKYNY, JAK POUŽÍVAT SPOTŘEBIČ BEZPEČNÝM ZPŮSOBEM, A BUDOU CHÁPAT SOUVISEJÍCÍ NEBEZPEČÍ. DĚTI SI SE SPOTŘEBIČEM NESMÍ HRÁT. ČIŠTĚNÍ A UŽIVATELSKOU ÚDRŽBU NESMÍ VYKONÁVAT DĚTI BEZ DOZORU.

---

## PŘED PŘIPOJENÍM PRAČKY:



Před připojením pračky si pečlivě přečtete pokyny k používání. Na opravy nebo jakékoliv záruční reklamace, které budou způsobeny nesprávným připojením nebo používáním pračky, se záruka nevztahuje.

# INSTALACE A PŘIPOJENÍ

## ODSTRANĚNÍ PŘEPRAVNÍCH POJISTEK

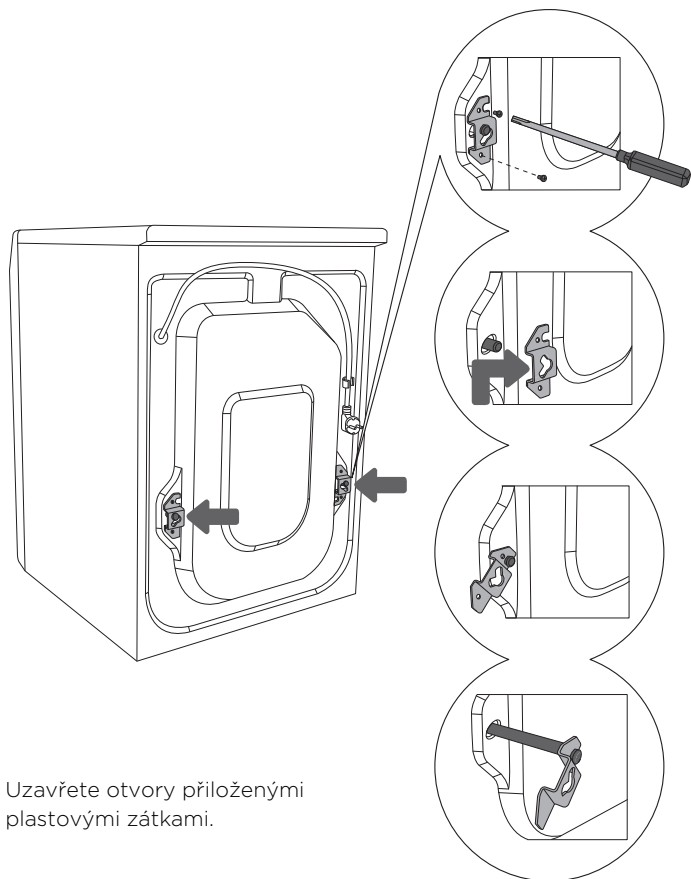

Uzavřete otvory přiloženými plastovými zátkami.

**1** Přemístěte hadice. Povolte šrouby na zadní straně pračky.

**2** Odstraňte přepravní pojistky.

**3** Zasuňte pojistky do drážky na blokovací tyči - pravou pojistku je třeba otočit.

**4** Použijte pojistky pro pootočení blokovacích tyčí o 90° a vytáhněte je ven.



**Dávejte pozor, aby nedošlo ke zranění osob.**

**Při odstraňování obalu dbejte na to, aby nedošlo k poškození spotřebiče ostrým předmětem.**

**Odstraňte přepravní ochranné prostředky. Spuštění pračky s nasazenými blokovacími tyčemi by totiž mohlo mít za následek poškození. Přepravní pojistky uložte pro případné pozdější použití.**

**Na případy poškození tohoto druhu se záruka nebude vztahovat.**

# VOLBA MÍSTNOSTI



Spotřebič je třeba umístit na povrch s betonovým podkladem, tento povrch musí být suchý a čistý, aby se zabránilo uklouznutí. Před instalací je také třeba očistit nastavitelné nožky.

## INSTALACE

Používejte vodováhu a klíč č. 22 (na nožky) a 17 (na matici).

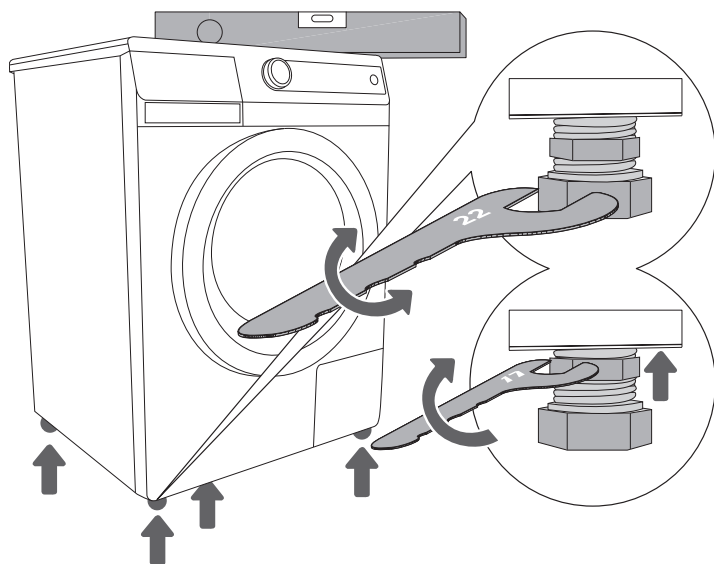

.....  
**1** Otáčením nastavitelných nožek spotřebič vyrovnejte do vodorovné polohy. Nožky jsou nastavitelné v rozsahu +/-1 cm.  
.....

**2** Po seřízení matice pevně dotáhněte – směrem ke spodní straně pračky!



Na vibrace, pohyb spotřebiče a hlasitý provoz způsobený nesprávným seřízením nastavitelných nožek se tato záruka nebude vztahovat.

Pokud máte bubnovou sušičku stejných rozměrů, můžete ji umístit buď nahoru na pračku pomocí vakuových nožek, nebo vedle pračky.

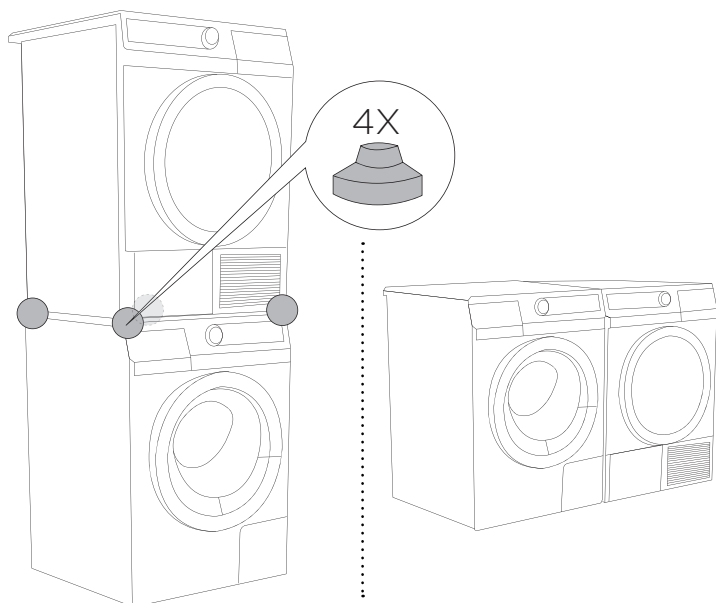

**Před připojením by měl mít spotřebič pokojovou teplotu (vyčkejte alespoň dvě hodiny).**

# PŘIPOJENÍ PŘÍVODU VODY

Vložte těsnění s filtračním sítkem do matice na rovném nástavci pro upevnění přívodní hadice a našroubujte tuto matici na vodovodní kohoutek (u některých modelů je těsnění s filtračním sítkem již vloženo, takže dodatečné vložení do matice na rovném nástavci není nutné).

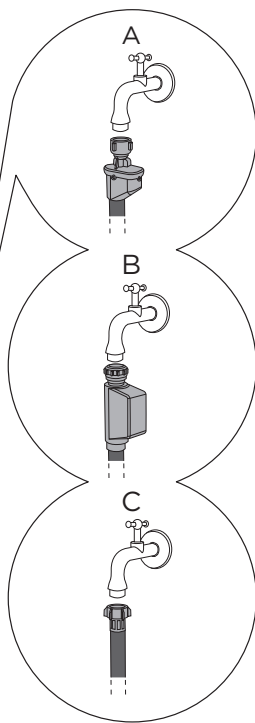
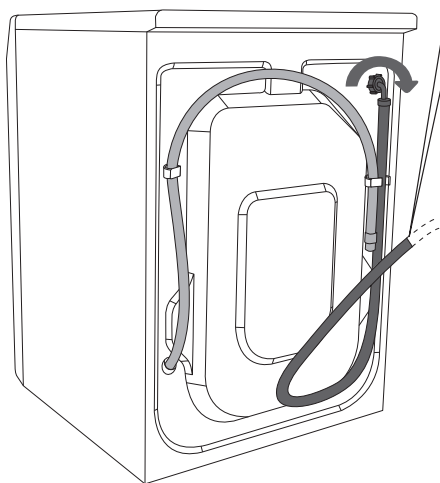

**A** Funkce  
AQUA-STOP  
(zastavení přívodu  
vody)

**B** Funkce TOTAL  
AQUA-STOP  
(úplné zastavení  
přívodu vody)

**C** REGULAR  
ATTACHMENT  
(standardní  
nástavec)



Pro zajištění správného provozu spotřebiče se musí vstupní tlak vody pohybovat v rozmezí 0,05 až 0,8 MPa. Minimální tlak vody lze stanovit tak, že změříte množství vytékající vody. Během 15 sekund musí z úplně otevřeného kohoutku vytéci 3 litry vody.

Pokud váš model má připojení jak pro teplou tak i na studenou vodu, pak připojte jednu hadici k přívodu studené vody (modrá značka na hadici) a druhou na přívod teplé vody (červená značka na hadici), jak je uvedeno na zadní stěně spotřebiče. Vyražená jsou písmena C a H. (C-cold = studená in H-hot = teplá)

Horká voda (směs horké a studené vody) se napouští pouze u programů na 60° a více.

Přívodní hadici je třeba dotáhnout rukou dostatečně pevně tak, aby nedocházelo k žádnému úniku. Po dotažení hadice zkontrolujte, zda nedochází k žádnému prosakování. Používání kleští, klíčů nebo jiných podobných nástrojů není při instalaci hadice dovoleno, protože tyto nástroje by mohly poškodit závit matice.

## FUNKCE AQUA-STOP (POUZE URČITÉ MODELY)

V případě poškození vnitřního potrubí tato funkce zabrání úniku vody automatickým uzavíracím systémem, který zastaví přívod vody do pračky. V těchto případech se displej (A) rozsvítí červeně. Je třeba vyměnit přívodní hadici.

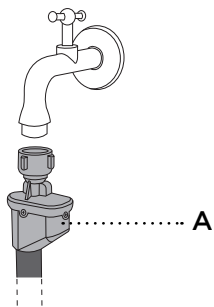

## FUNKCE TOTAL AQUA-STOP (POUZE URČITÉ MODELY)

V případě poškození vnitřního potrubí tato funkce zabrání úniku vody automatickým uzavíracím systémem, který zastaví přívod vody do pračky. Ochranný systém také sleduje, zda nedochází k žádnému úniku vody uvnitř pračky. V tomto případě dojde k pozastavení praní, přívod vody se zastaví a pračka zapne čerpadlo a bude signalizovat poruchu.

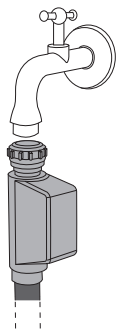

**Přívodní hadici systému Aqua-stop neponožte do vody, protože obsahuje elektrický ventil!**

# PŘIPOJENÍ ODTOKU VODY

Odtokovou hadici upevníte tak, aby odváděla vodu do dřezu nebo vany, nebo ji připojíte přímo k odtoku ve stěně (průměr minimálně 4 cm). Konec odtokové hadice je třeba umístit minimálně 60 cm a maximálně 100 cm nad úroveň podlahy. Lze ji připojit třemi způsoby (A, B, C).

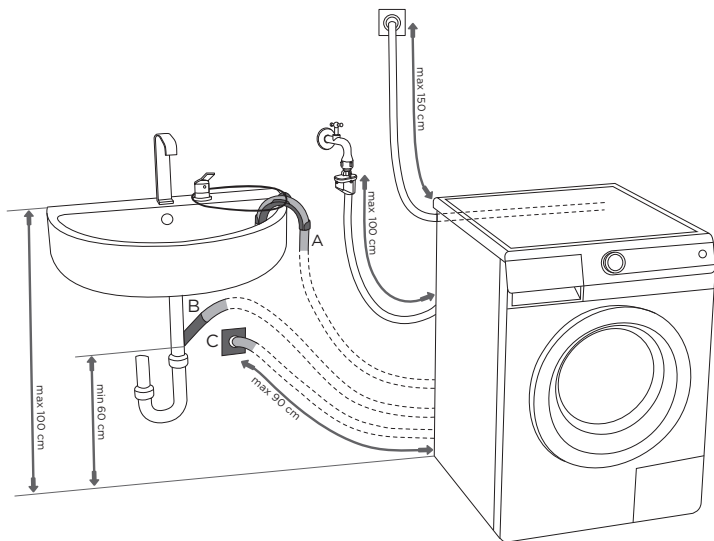

**A** Odtokovou hadici lze vést do umyvadla nebo do vany. Hadici upevníte pomocí provázku k otvoru v držáku kolena, abyste zabránili jejímu vyklouznutí na podlahu.

**B** Odtokovou hadici lze také připojit přímo k odtoku z umyvadla.

**C** Odtokovou hadici lze také připojit k odtoku ve zdi se sifonem, který je řádně nainstalován, aby ho bylo možné čistit.

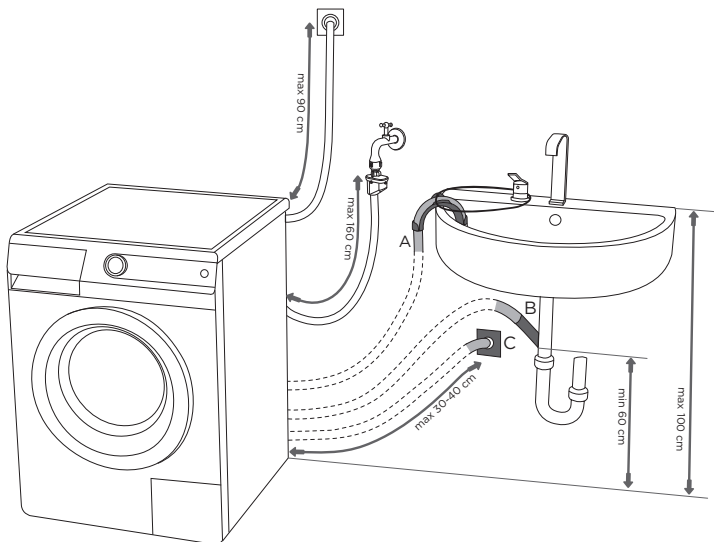

# PŘIPOJTE SPOTŘEBIČ K NAPÁJECÍ SÍTI

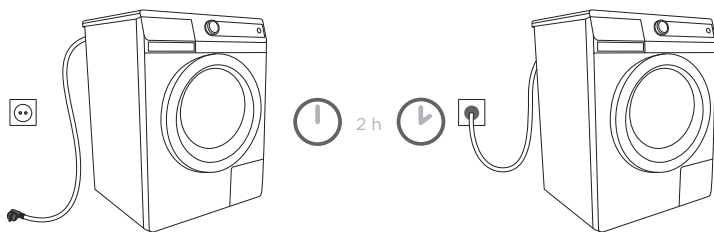

**Po první instalaci je třeba pračku před jejím připojením k napájecí síti ponechat po dobu dvou hodin v klidu.**

Pro připojení pračky k napájecí síti prostřednictvím napájecí zásuvky použijte přívodní šňůru. Pračka se nesmí připojovat k napájecí síti prostřednictvím prodlužovací šňůry (nebezpečí přehřátí a požáru). Jmenovité napětí a další informace jsou uvedeny na výkonovém štítku umístěném pod rámem dvířek.

Aby nebyl spotřebič poškozen nadměrným napětím sítě z důvodu zásahu bleskem, doporučujeme používat mezi přístrojem a sítí ochranu proti přepětí třídy I.



**Stěnová zásuvka musí být neustále přístupná a musí být vybavena zemnicím vodičem (v souladu s místními bezpečnostními předpisy).**

**Trvalé připojení smějí provádět pouze oprávnění pracovníci.**

**Abyste se vyhnuli nebezpečí, smí být poškozená napájecí šňůra vyměňována pouze výrobcem, oprávněným servisním technikem nebo jinou oprávněnou osobou.**

**Spotřebič nikdy nepřipojujte do zásuvky určené pro elektrický holicí strojek nebo pro vysoušeč vlasů.**



# PŘEMÍSTOVÁNÍ A PŘEPRAVA



Po přepravě je třeba pračku před připojením k napájecí síti ponechat alespoň dvě hodiny v klidu.

Doporučujeme, aby instalaci a připojování prováděla kvalifikovaná osoba.

Před zapojením spotřebiče si pečlivě přečtete návod k používání. Na opravy nebo na jakékoliv záruční reklamace, které budou způsobeny nesprávným připojením nebo používáním spotřebiče, se nevztahuje záruka.

## NÁSLEDNÁ PŘEPRAVA

Před přepravou do pračky vložte alespoň jednu blokovací tyč (přepravní pojistku), abyste zabránili poškození pračky.

# PŘED POUŽITÍM

Otevřete dvířka pračky, která není připojena k zásuvce, přitažením páčky směrem k sobě.

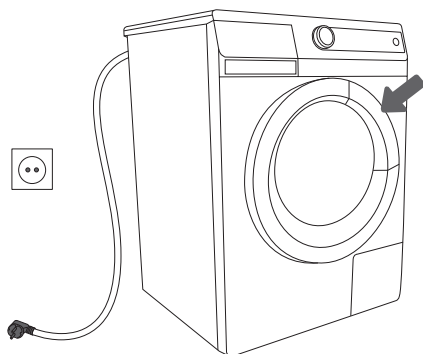

1

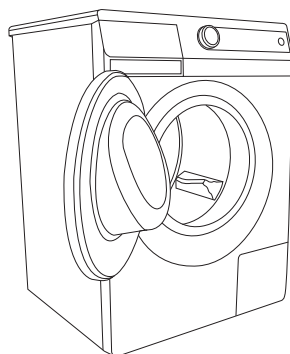



























2



Před prvním použitím pračky očistěte její buben. Použijte vlhkou utěrku a mírný čisticí přípravek nebo spusťte samočisticí program.

# POSTUP PRANÍ (kroky 1-7)

## 1. KROK: ZKONTROLUJTE ŠTÍTKY NA SVÉM PRÁDLE

Normální praní Jemné praní	Max. praní 95°C  	Max. praní 60°C  	Max. praní 40°C  	Max. praní 30°C  	Ruční praní 	praní není dovolené 
<b>Bělení</b>	Bělení ve studené vodě 			Bělení není dovoleno 		
<b>Chemické čištění</b>	Čištění ve všech rozpouštědlech 	Perchloretylen R11, R113, Petrolej 	Čištění v petroleji, v čistém alkoholu a v R 113 	Chemické čištění není dovoleno 		
<b>Žehlení</b>	Teplota horké žehličky max. 200°C 	Teplota horké žehličky max. 150°C 	Teplota horké žehličky max. 110°C 	Žehlení není dovoleno 		
<b>Sušení</b>	Rozprostřete na rovnou plochu 	Zavěsit v mokřém stavu   Zavěsit 	Vysoká teplota   Nízká teplota 	Sušení v bubnové sušičce není dovoleno 		

## 2. KROK: PŘÍPRAVA PROCESU PRANÍ

1. Roztřídte prádlo podle typu látky, barvy, znečištění a dovolené teploty praní (viz tabulka programů).
2. Zapněte knoflíky a zipy, zavažte všechny šňůrky a obraťte všechny kapsy naruby; odstraňte všechny kovové sponky, které by mohly poškodit prádlo a vnitřek pračky nebo ucpat odtok.
3. Velmi jemné prádlo a malé kousky prádla vložte do speciálního ochranného vaku.

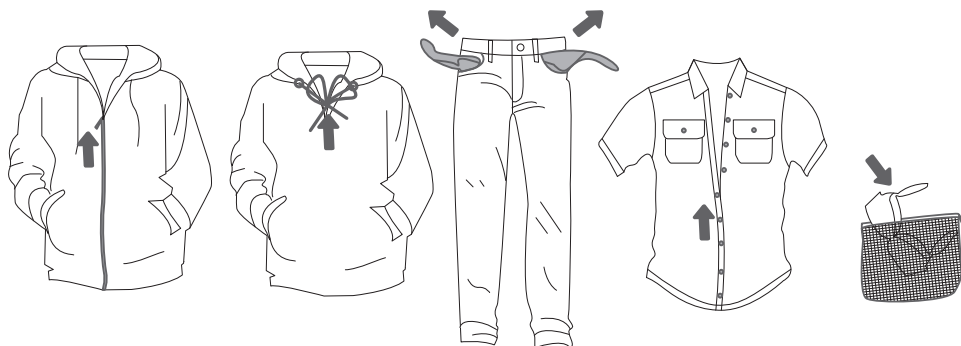

## ZAPNUTÍ PRAČKY

Pračku připojte pomocí napájecí šňůry k síti a také k přívodu vody. Aby se buben rozsvítil (pouze určité modely), pootočte otočným přepínačem pro volbu programů do jakékoliv polohy.

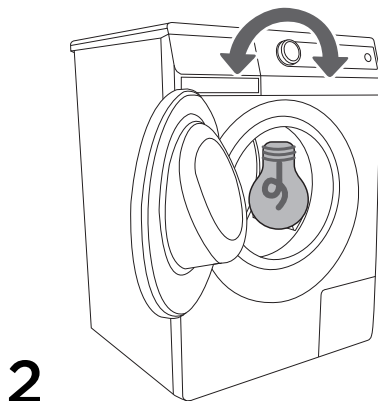
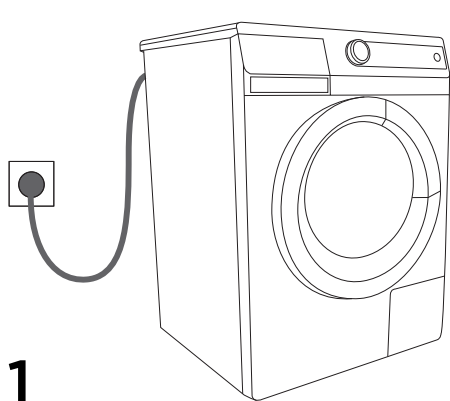

---

## PLNĚNÍ PRAČKY

Otevřete dvířka pračky přitážením páčky směrem k sobě. Vložte prádlo do bubnu (zkontrolujte, zda je buben prázdný). Uzavřete dvířka pračky.

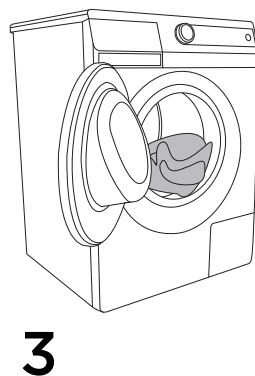
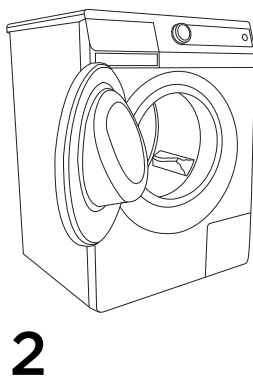
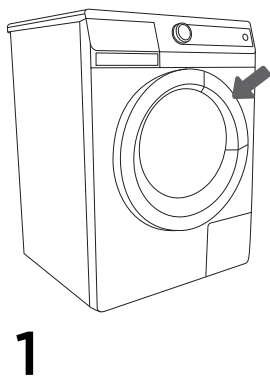

### 3. KROK: VOLBA PROGRAMU



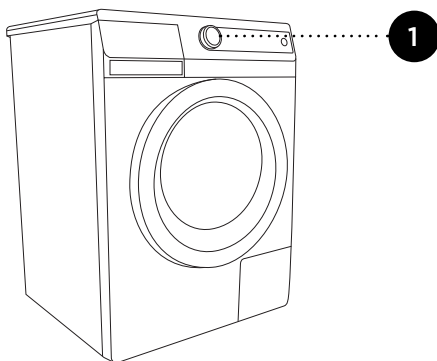
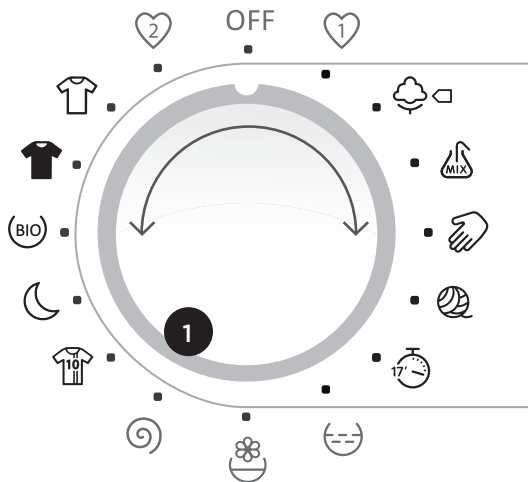





Jestliže chcete zvolit některý z **programů**, otáčejte přepínačem pro volbu programů doleva nebo doprava (podle typu nebo intenzity znečištění prádla). Viz tabulka programů.



Přepínač se během provozu nebude automaticky otáčet.

Prací programy jsou úplnými programy, které obsahují všechny stupně praní včetně aviváže a ždímání.

# TABULKA PROGRAMŮ

Program	Max. náplň	Typ prádla	Možné kombinace
 <b>Bavlna</b>	8 kg/ 7 kg/ 6 kg  6 kg"	Méně citlivé bavlněné a lněné prádlo (osušky, spodní prádlo, trička, froté ručníky a spodní prádlo, trikotýn, ubrusy, kuchyňské utěrky atd.).	<ul style="list-style-type: none"> <li>• ždímání</li> <li>• zastavení čerpadla</li> <li>• normální režim</li> <li>• eco care** □</li> <li>• time care</li> <li>• předpírka*</li> <li>• anti-allergic*</li> <li>• voda navíc (*kromě praní při 15°C, ☼☼)</li> <li>(**kromě praní při ☼☼)</li> </ul>
 <b>Mix/Syntetické materiály</b>	3,5 kg/ 3,5 kg/ 3 kg  3 kg"	Barevné prádlo (podobných barev) z odolných směsných tkanin (kalhoty, trička, šaty atd.) a další oblečení vyrobené z polyesteru, polyamidu nebo směsi těchto vláken s bavlnou (košile, blůzy atd.).	<ul style="list-style-type: none"> <li>• ždímání</li> <li>• zastavení čerpadla</li> <li>• normální režim</li> <li>• eco care**</li> <li>• time care</li> <li>• předpírka**</li> <li>• anti-allergic**</li> <li>• voda navíc (*kromě praní při 30°C, ☼☼)</li> <li>(**kromě praní při ☼☼)</li> </ul>
 <b>Ruční praní / Jemné prádlo</b>	2,5 kg/ 2,5 kg/ 2,5 kg  1,5 kg"	Jemné prádlo vyrobené ze lnu, hedvábí, vlny nebo viskóзовého hedvábí, označené jako pouze k ručnímu praní (šaty, sukně, blůzy atd.) a záclony. Velmi jemný program, který chrání materiály vašeho prádla.	<ul style="list-style-type: none"> <li>• ždímání</li> <li>• zastavení čerpadla</li> <li>• normální režim</li> <li>• time care</li> <li>• voda navíc</li> <li>• předpírka* (*kromě praní při ☼☼)</li> </ul>
 <b>Vlna</b>	2 kg/ 2 kg/ 2 kg  1 kg"	Oděvy z vlny a vlněných směsí (svetry, šály, šátky atd.) označené jako prádlo, které lze prát v pračce.	<ul style="list-style-type: none"> <li>• ždímání</li> <li>• zastavení čerpadla</li> <li>• normální režim</li> <li>• time care</li> <li>• voda navíc</li> </ul>
 <b>Rychlé 17'</b>	2 kg/ 2 kg/ 2 kg  1,5 kg"	Lehce znečištěné prádlo, osvěžování prádla atd. – abyste ušetřili čas i energii.	<ul style="list-style-type: none"> <li>• ždímání</li> <li>• zastavení čerpadla</li> <li>• normální režim</li> </ul>
 <b>Sportovní oblečení</b>	2,5 kg/ 2,5 kg/ 2,5 kg  2 kg"	Lehce znečištěné sportovní oblečení vyrobené z bavlny, mikrovláken, syntetických vláken, prané při nízké rychlosti otáčení a s krátkým konečným ždímáním.	<ul style="list-style-type: none"> <li>• ždímání</li> <li>• zastavení čerpadla</li> <li>• normální režim</li> <li>• voda navíc</li> <li>• předpírka</li> </ul>
 <b>Noční praní</b>	3,5 kg/ 3,5 kg/ 3,5 kg  3 kg"	Smíšené barevné prádlo vyrobené z látek o různé odolnosti s mírným otáčením bubny, delšími dobami praní a nižší rychlostí ždímání.	<ul style="list-style-type: none"> <li>• ždímání</li> <li>• zastavení čerpadla</li> <li>• normální režim</li> <li>• voda navíc</li> <li>• předpírka* (*kromě praní při ☼☼)</li> </ul>
 <b>Bio praní</b>	8 kg/ 7 kg/ 6 kg  6 kg"	Praní prádla s velmi malým množstvím pracího prostředku nebo zcela bez něho a s použitím ekologických pracích kuliček.	<ul style="list-style-type: none"> <li>• ždímání</li> <li>• zastavení čerpadla</li> <li>• normální režim</li> </ul>

"Data pro SLIM  
☼☼ Studené praní

Program	Max. náplň	Typ prádla	Možné kombinace
 Perfect Black	2,5 kg/ 2,5 kg/ 2,5 kg  2 kg"	Tmavé prádlo prané pomocí speciálních pracích prostředků na černé prádlo s šetrným otáčením bubnu a nižší rychlostí ždímání.	<ul style="list-style-type: none"> <li>• ždímání</li> <li>• zastavení čerpadla</li> <li>• normální režim</li> </ul>
 Ultra White	2,5 kg/ 2,5 kg/ 2,5 kg  2 kg"	Jemné, lehce znečištěné prádlo, jako například podprsenky, krajkové spodní prádlo, s použitím speciálních pracích prostředků na bílé jemné prádlo... pro praní při nízkých teplotách s šetrným otáčením bubnu a nižší rychlostí ždímání.	<ul style="list-style-type: none"> <li>• ždímání</li> <li>• zastavení čerpadla</li> <li>• normální režim</li> </ul>
<b>Díčí programy</b>	Toto jsou samostatné programy. Používejte je tehdy, když se budete domnívat, že nepotřebujete celý program praní. Před volbou nového programu se pračka musí na 1 sekundu přepnout do polohy „vypnuto“). Rychlost ždímání můžete snížit stisknutím tlačítka (4).		
 Máchání	Máchání prádla (včetně ručně praného) bez ždímání mezi cykly máchání, pouze s jedním konečným cyklem ždímání. Stiskem tlačítka (6b) lze zvolit „voda navíc“.		
 Aviváž	pro změkčování, škrobení nebo impregnaci dřívě vypraného prádla. Může se použít také jako krátké máchání, avšak bez přidání jakéhokoliv avivážního prostředku. Bude ukončeno doplňkovým mácháním. Stiskem tlačítka (6b) lze zvolit „voda navíc“.		
 Ždímání / Čerpání	pro ždímání prádla. Jestliže chcete vyčerpat z pračky vodu bez ždímání, stiskněte několikrát tlačítko (4) tak, abyste nastavení snížili na  (Čerpání).		

"Data pro SLIM



## Oblíbené prací programy 1

Nejprve vyberte program (otočte programátor do požadované polohy) a upravte nastavení podle potřeby. Nastavení uložíte delším stiskem tlačítek (7) a (6a). Na displeji se zobrazí **P1** a ozve se akustický signál. Program zůstane uložen, dokud jej stejným postupem nezměníte.



## Oblíbené prací programy 2

Nejprve vyberte program (otočte programátor do požadované polohy) a upravte nastavení podle potřeby. Nastavení uložíte delším stiskem tlačítek (7) a (6b). Na displeji se zobrazí **P2** a ozve se akustický signál. Program zůstane uložen, dokud jej stejným postupem nezměníte.



**Pro dosažení lepších výsledků při praní doporučujeme u programů Bavlna naplnit pračku jen do 2/3.**



## 4. KROK: VOLBA NASTAVENÍ

Každý program obsahuje základní nastavení, která lze ovšem měnit.

Jestliže chcete změnit nastavení, stiskněte příslušné tlačítko (před stisknutím tlačítka START/PAUZA).

Některá nastavení nelze u některých programů zvolit. Na tyto případy vás upozorní zvukový signál a blikající kontrolka (viz tabulka programů).

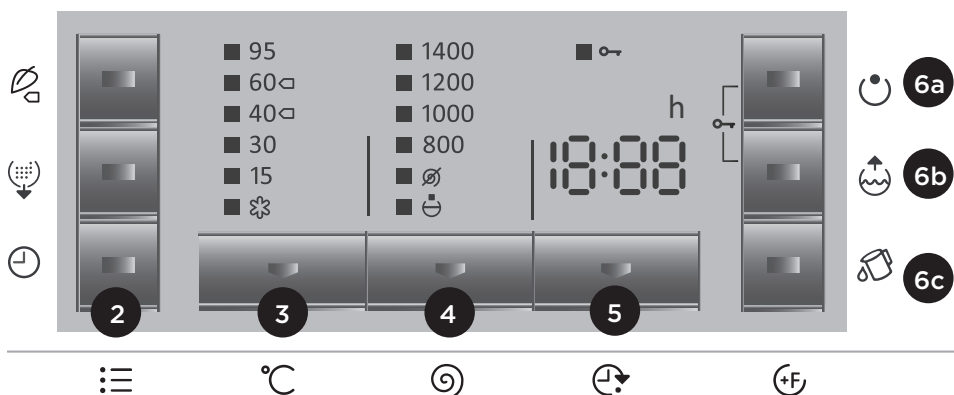

2

### Režim praní

NORMALcare (základní nastavení)

ECOCare □ (praní s úsporou energie – delší doba praní, méně vody).

ALLERGYcare (pro prádlo osob, které jsou obzvláště citlivé na prací přípravky – používání většího množství vody, s doplňkovým mácháním)

TIMEcare (praní s úsporou času – kratší doba praní, více vody).

Doporučuje se poloviční náplň.

Kontrolka tlačítka pro zvolený režim praní svítí.

3

### Teplota praní



Změna teploty zvoleného programu. Každý program má přednastavenou teplotu, která může být změněna stisknutím tlačítka (3).

(☼ Znamená studené praní)

Kontrolka vedle zvolené teploty svítí.

**4**

## Ždímání

Možnost snížení rychlosti otáčení bubnu při ždímání po krocích z otáček, které byly přednastaveny pro zvolený program, až na  (Čerpání vody, bez ždímání). Posledním nastavením je  (Zastavení čerpadla) – prádlo zůstává namočené ve vodě z posledního máchání.

Tuto možnost používejte tehdy, když budete chtít zabránit pomačkání prádla, jestliže víte, že bezprostředně po ukončení programu praní nebudete mít čas na to, abyste prádlo z pračky vyjmuli.

Kontrolka vedle zvolených otáček svítí.

**5**

## Odložený start

Tuto funkci můžete používat pro spuštění cyklu praní po uplynutí určité doby. Stiskněte tlačítko (5) a na displeji (5a) se zobrazí údaj 00:00.

Stisknutím tlačítka (5) můžete nastavovat čas ve třicetiminutových krocích až do 2 hodin a potom v jednohodinových krocích až do 24 hodin.

Pokud po dobu 5 sekund nic nestisknete, zobrazí se aktuální čas praní.

Chcete-li vymazat nastavený čas ukončení praní, stiskněte tlačítko (5) znovu.

Tato funkce se aktivuje při stisknutí tlačítka START/PAUZA.

Čas se odpočítává po minutách. Když odpočítávání dosáhne nuly, automaticky se spustí navolený program praní.

- Jestliže chcete dobu odloženého startu programu přerušit nebo změnit, stiskněte tlačítko START/PAUZA. Stisknutím tlačítka (5) zvolte novou dobu odloženého startu a potvrďte ji stisknutím tlačítka START/PAUZA.
- Jestliže potřebujete nastavení doby odloženého startu rychle zrušit, stiskněte tlačítko (5) a přidržte ho stisknuté po dobu 3 sekund, potom stiskněte tlačítko START/PAUZA, aby došlo k obnovení programu praní.
- V případě výpadku el. energie před uplynutím odloženého času, zmačkněte START/PAUZA tlačítko pro pokračování odpočítávání času.

## 5. KROK: VOLBA DOPLŇKOVÝCH FUNKCÍ

- 6a
- 6b
- 6c

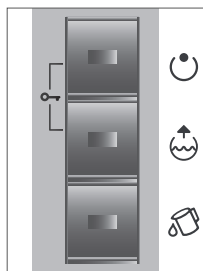

Funkci můžete aktivovat/deaktivovat stisknutím příslušného tlačítka (před stisknutím tlačítka START/PAUZA).

Některé funkce nelze u některých programů zvolit; na tyto případy vás upozorní zvukový signál a blikající kontrolka (viz tabulka programů).

6a

### Předpírka

Praní silně znečištěného prádla, zvláště v případech silně ulpělých povrchových skvrn.

6b

### ExtraWater

Praní pomocí některých programů s dodatečným množstvím vody a doplňkovým mácháním.

6c

### SterilTub

Odstraňování nečistot, bakterií a jakéhokoliv nepříjemného zápachu z vnitřku pračky.

Toto nastavení lze zvolit pouze u programu Bavlna 95°C (Normal care); stiskněte tlačítko (6c). Na displeji se zobrazí nápis "cln". Současně nelze zvolit žádnou jinou funkci. Vyprázdněte buben pračky a přidejte trochu pracího prostředku. Během tohoto programu nesmí být v pračce žádné prádlo.

Doporučujeme tento samočisticí program provádět minimálně jednou měsíčně.



6a

+

6b

### Dětská pojistka

Bezpečnostní prvek Dětskou pojistku můžete aktivovat současným stisknutím tlačítek (6ba) a (6b) a jejich přidržením ve stisknutém stavu po dobu alespoň tří sekund. Volba bude potvrzena akustickým a světelným signálem (klíč bude osvětlen).

Stejným postupem můžete dětskou pojistku deaktivovat. Pokud je dětská pojistka aktivovaná, nelze program, nastavení ani doplňkové funkce měnit. Pračku lze vypnout pouze pootočením otočného přepínače pro volbu programů (1) do polohy „0“. Dětská pojistka zůstává aktivní i po vypnutí pračky. Jestliže chcete zvolit nový program, musíte nejprve dětskou pojistku deaktivovat.

## AKUSTICKÝ SIGNÁL

Nastavte úroveň akustického signal současným stlačením tlačítek (6c) a otáčením knoflíku programátoru (1) ve směru hodinových ručiček do původní polohy.

Vždy při stisknutí tlačítka dojde ke změně konečné úrovně hlasitosti (tři úrovně; stisknutím tlačítka 6a se nastavení zvýší, zatímco stisknutím 6c se sníží). Potvrďte zvolené nastavení stisknutím tlačítka (6b).

Nastavená úroveň akustického signálu (hlasitost zvuku) je zobrazena na displeji. Poslední nastavení se uloží.



**Po odpojení spotřebiče od napájecí sítě se všechna nastavení s výjimkou nastavení hlasitosti zvukového signálu a dětské pojistky resetují na své standardní tovární hodnoty.**

## OPTIMALIZACE DOBY TRVÁNÍ PROGRAMU

Spotřebič na začátku praní obdrží pomocí moderní technologie informace o množství prádla. Po detekci množství prádla spotřebič automaticky upraví dobu trvání programu.

## POHOTOVOSTNÍ REŽIM

Jestliže není zvolen a spuštěn žádný program a během pěti minut po zapnutí pračky nedojde k žádné další činnosti, displej se automaticky vypne, aby šetřil energii. Kontrolka na tlačítku START/PAUSE se rozblíká. Kontrolky dalších funkcí (6a, 6b, 6c) blikají.

Jakmile pootočíte otočným přepínačem pro volbu programů nebo stisknete jakékoliv tlačítko, displej se opět zapne. Jestliže po skončení programu nebude provedena žádná činnost, displej se také po pěti minutách vypne. Kontrolka na tlačítku START/PAUSE se rozblíká. Kontrolky dalších funkcí (6a, 6b, 6c) blikají.

$P_o$ = vážený výkon v „režimu vypnutí“ [W]	0,09
$P_I$ = vážený výkon v „režimu ponechání v zapnutém stavu“ [W]	1,16
$T_I$ = doba v „režimu ponechání v zapnutém stavu“ [min.]	10,0



**Dobu mytí může ovlivnit nízká teplota vody, nízké napětí sítě a různé naplnění pračky, zobrazená zbývající doba se bude během procesu mytí upravovat příslušným způsobem podle těchto parametrů.**

## 6. KROK: SPUŠTĚNÍ PROGRAMU

Stiskněte tlačítko START/PAUZA (7).



Čas zbývající do konce programu nebo odložený čas (pokud je nastaven) se zobrazí na displeji.

Budou svítit kontrolky nastavených funkcí.

Po zmačknutí tlačítka START/PAUSE, můžete nastavovat rychlost při odstředění a aktivovat nebo deaktivovat dětskou pojistku; jiná nastavení už nemůžou být měněna.



## 7. KROK: KONEC PROGRAMU MYTÍ

Konec programu praní bude signalizován akustickým signálem, na displeji se zobrazí „End“.

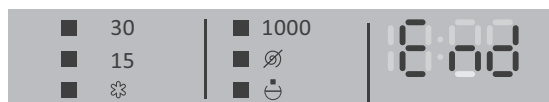

1. Otevřete dvířka pračky.
2. Vyjměte prádlo z bubny.
3. Zavřete dvířka!
4. Uzavřete kohoutek přívodu vody.
5. Vypněte spotřebič (pootočením otočného přepínače pro volbu programů (1) do polohy „vypnuto“).
6. Vytáhněte napájecí šňůru ze zásuvky.

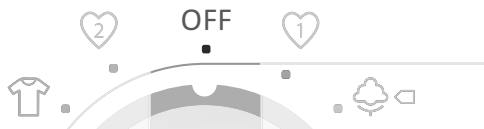

# ČIŠTĚNÍ A ÚDRŽBA



Před čištěním pračku odpojte od sítě!

Nikdy nenechávejte děti čistit spotřebič nebo provádět jakékoliv úkony údržby bez řádného dozoru!

## ČIŠTĚNÍ DÁVKOVAČE PRACÍHO PROSTŘEDKU

V případě potřeby vyčistěte dávkovač pracího prostředku. Stisknutím západky ho úplně vytáhněte z jeho schránky.

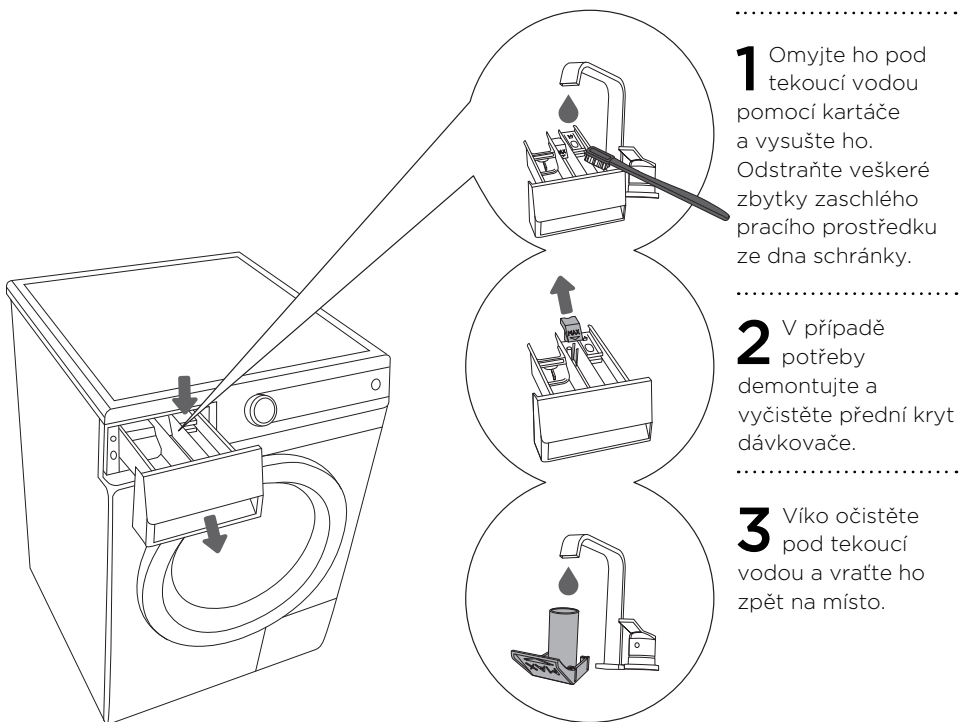

# ČIŠTĚNÍ SCHRÁNKY DÁVKOVAČE, SÍTKA PŘÍVODNÍ HADICE A PRYŽOVÉHO TĚSNĚNÍ DVÍŘEK

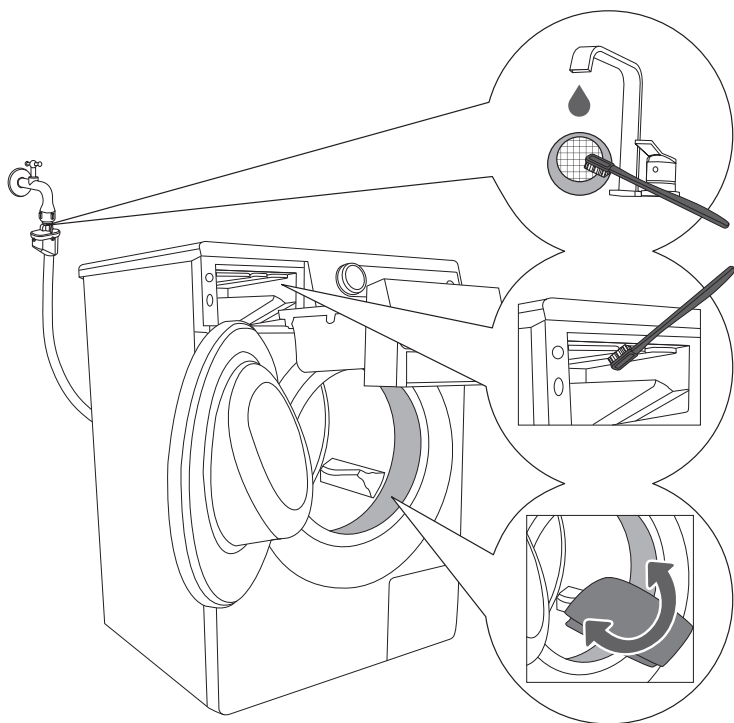

.....

**1** Sítko přívodní hadice čistěte často pod tekoucí vodou.

.....

**2** Vyčistěte celý prostor máchání pračky, především trysky na horní straně máchací komory, pomocí kartáče.

.....

**3** Po každém praní otřete pryžové těsnění dvířek. To prodlouží jeho životnost.

# ČIŠTĚNÍ FILTRU

Během čištění může dojít k úniku určitého množství vody. Proto doporučujeme před začátkem na podlahu rozprostít hadr absorbující vodu.

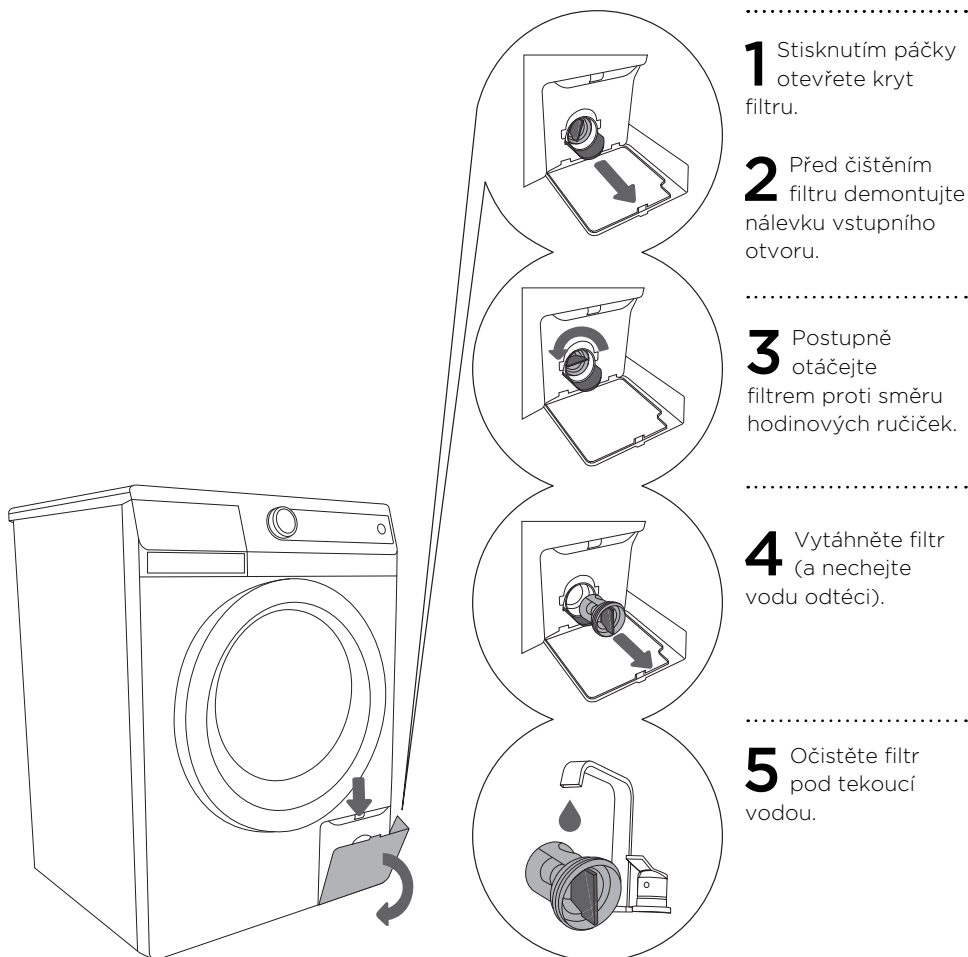

**1** Stisknutím páčky otevřete kryt filtru.

**2** Před čištěním filtru demontujte nálevku vstupního otvoru.

**3** Postupně otáčejte filtrem proti směru hodinových ručiček.

**4** Vytáhněte filtr (a nechte vodu odtéci).

**5** Očistěte filtr pod tekoucí vodou.



Vložte filtr zpět podle obrázku a dotáhněte jej otáčením po směru hodinových ručiček. Abyste zajistili dobré utěsnění, nesmí být na povrchu těsnění žádné nečistoty.

Filtr vyžaduje občasné čištění, zvláště po praní starého prádla nebo prádla uvolňujícího vlákna.



# ČIŠTĚNÍ PRAČKY

Plášť je třeba čistit měkkou utěrkou a mírným čisticím přípravkem.

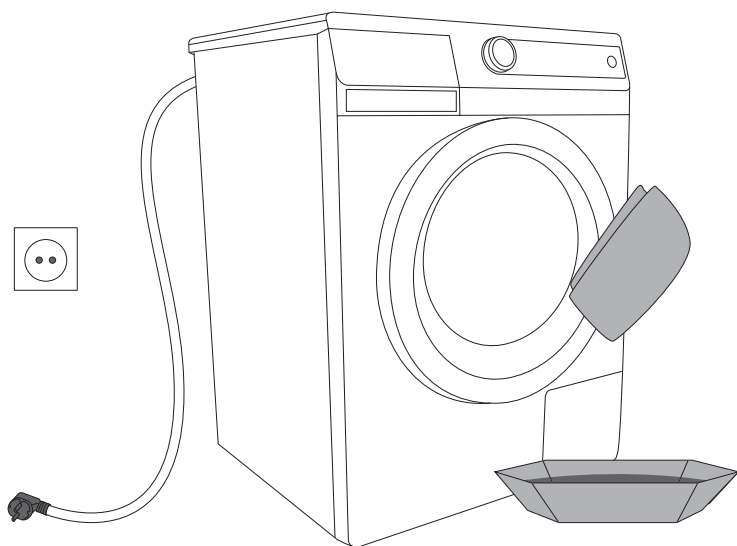

**Před čištěním pračku odpojte od sítě!**

Doplňkové pomůcky a příslušenství pro údržbu si můžete prohlédnout na webových stránkách [www.gorenje.com](http://www.gorenje.com).

# PŘERUŠENÍ A ZMĚNA PROGRAMU

## Manuální (fyzické) ukončení

Program lze zrušit/ukončit pootočením otočného přepínače pro volbu programů (1) do polohy „vypnuto“.

Jestliže je v pračce voda, zvolte tlačítkem (4) doplňkový program (ždímnání a )

## Osobní nastavení

Původní nastavení každého programu můžete změnit. Jakmile vyberete prací program a další funkce, můžete tuto kombinaci uložit stisknutím tlačítka START/PAUZA a tím, že tlačítko podržíte ve stisknuté poloze po dobu 8 sekund. Na displeji se zobrazí nápis **S C**. Program zůstane uložen, dokud jej stejným postupem nezměníte.

## TLAČÍTKO PAUZA

Program lze vždy zastavit stisknutím tlačítka START/PAUZA. Jestliže v bubnu není žádná voda, lze dvířka po chvíli otevřít, v opačném případě nebude možné dvířka otevřít. Jestliže chcete program znovu spustit, stiskněte tlačítko START/PAUZA.

## ZÁVADY

V případě poruchy dojde k přerušení programu. Na tento stav bude upozorňovat blikající kontrolka a akustický signál (viz kapitola „Odstraňování závad“) a porucha se zobrazí na displeji (E).

## Výpadek napájení

Při výpadku napájení dojde k přerušení programu. Jestliže dojde k obnovení napájení, stiskněte tlačítko START/PAUZA, aby program pokračoval v praní. Odložený čas nebude obnoven. Čas praní se začne znovu počítat od bodu, ve kterém byl přerušen.



**Jestliže dojde k výpadku napájení, když buben bude ještě plný vody, dbejte na to, abyste dvířka neotevřeli před odčerpáním vody. (Viz programy / dílčí programy: ždímnání/čerpání.)**

## CO DĚLAT...?

Pračka bude automaticky kontrolovat proces praní a funkčnost během pracího cyklu. V případě, že se objeví jakékoliv nesrovnalosti, toto bude zobrazeno (Ex) na displeji. Pračka bude signalizovat závadu, dokud ji nevypnete. Jestliže se závada týká systému ohřevu, pračka dokončí program praní, avšak bez ohřevu vody.

Signalizace poruchy pračkou může být způsobena také různým rušením z okolního prostředí (například elektrickým zařízením).

V tomto případě:

- Vypněte pračku a vyčkejte několik sekund.
- Zapněte pračku a opakujte program praní.
- Jestliže znovu dojde k výskytu poruchy, obraťte se na servisní centrum (telefonickou službu).



**Záruka se nevztahuje na závady způsobené rušivými vlivy z prostředí (zásah blesku, elektrický zkrat, přírodní katastrofy apod.).**

# TABULKA ODSTRAŇOVÁNÍ ZÁVAD

Závada	Možná příčina	Co dělat...?
Pračka nefunguje – displej nesvítí.	<ul style="list-style-type: none"> <li>• Stroj není pod napětím.</li> </ul>	Zkontrolujte, zda: <ul style="list-style-type: none"> <li>• v zásuvce je proud,</li> <li>• pojistka je v pořádku,</li> <li>• zástrčka je v zásuvce.</li> </ul>
Z pračky uniká voda.	<ul style="list-style-type: none"> <li>• Filtr není řádně zašroubovaný.</li> <li>• Přívodní hadice není správně přišroubovaná k pračce nebo k vodovodnímu kohoutku.</li> <li>• Odtoková hadice spadla na podlahu.</li> </ul>	<ul style="list-style-type: none"> <li>• Dotáhněte důkladně filtr.</li> <li>• Dotáhněte přívodní hadici.</li> <li>• Připevněte odtokovou hadici k odpadu.</li> </ul>
Pračka se během provozu pohybuje.	<ul style="list-style-type: none"> <li>• Pračka není řádně vyrovnaná.</li> <li>• Nejsou odstraněny přepravní pojistky.</li> </ul>	<ul style="list-style-type: none"> <li>• Vyrovnejte pračku pomocí stavitelných nožek.</li> <li>• Odstraňte přepravní pojistky.</li> </ul>
Pračka během ždímání vibruje.	<ul style="list-style-type: none"> <li>• Nerovnoměrně rozložené prádlo, zvláště v případě velmi malých množství (například pouze župan).</li> </ul>	<ul style="list-style-type: none"> <li>• To je normální, pokud budou vibrace příliš silné, pračka sníží otáčky. Perte větší množství prádla.</li> </ul>
Nadměrné pěníení během praní.	<ul style="list-style-type: none"> <li>• Nadměrné množství pracího prostředku.</li> </ul>	<ul style="list-style-type: none"> <li>• Prací prostředky používejte podle pokynů výrobce a podle tvrdosti vody a znečištění prádla. Používejte pouze prací prostředky pro praní v pračce.</li> </ul>
Prádlo není řádně vyždímané. Není hlášena žádná porucha.	<ul style="list-style-type: none"> <li>• Pračka zapnula funkci UKS*. Pračka kvůli špatnému vyvážení prádla automaticky snížila otáčky ždímání.</li> </ul>	<ul style="list-style-type: none"> <li>• Pračka funguje normálně. Perte velké a malé kusy prádla společně.</li> </ul>
Na prádle jsou mastné žmolky.	<ul style="list-style-type: none"> <li>• Příliš málo pracího prostředku (prádlo bylo velmi mastné).</li> </ul>	<ul style="list-style-type: none"> <li>• Vyperte prádlo znovu. K takto znečištěnému prádlu přidejte více pracího prostředku nebo použijte tekutý prací prostředek.</li> </ul>
Na prádle jsou po vyprání skvrny.	<ul style="list-style-type: none"> <li>• Použili jste tekutý prací prostředek nebo prostředek pro barevné prádlo, který neobsahuje bělidlo.</li> <li>• Byl zvolen nevhodný program.</li> </ul>	<ul style="list-style-type: none"> <li>• Použijte prací prostředek obsahující bělidlo.</li> <li>• Použijte speciální přípravky na odstraňování skvrn.</li> </ul>
Bílé zbytky prášku na prádle.	<ul style="list-style-type: none"> <li>• To není důsledkem špatného máchání, neofosfátové prací prostředky obsahují nerozpustné složky (zeolity) pro změkčování vody. Tyto látky se mohou ukládat na prádle.</li> </ul>	<ul style="list-style-type: none"> <li>• Prádlo okamžitě znovu vymáchejte.</li> <li>• Použijte tekuté prací prostředky, které neobsahují zeolity.</li> <li>• Pokuste se odstranit zbytky kartáčem.</li> </ul>
Zbytky pracího prostředku v dávkovači.	<ul style="list-style-type: none"> <li>• Nízký tlak vody. Některé prací prostředky mohou ulpívat v dávkovači, jestliže je mokrá.</li> </ul>	<ul style="list-style-type: none"> <li>• Vyčistěte sítko filtru přívodní hadice.</li> <li>• Před plněním dávkovače pracím prostředkem dávkovač otřete.</li> </ul>
Změkčovaadlo není úplně opláchnuté nebo v misce dávkovače zůstala voda.	<ul style="list-style-type: none"> <li>• Sací kryt není správně umístěný nebo je zanesený.</li> </ul>	<ul style="list-style-type: none"> <li>• Vyčistěte dávkovač a upevněte kryt důkladně na jeho místě.</li> </ul>

Závada	Možná příčina	Co dělat...?
Nepříjemný zápach v bubnu pračky.	<ul style="list-style-type: none"> <li>Zbytky látek, pracího prostředku a změkčovadla ve filtru.</li> <li>Množení bakterií.</li> </ul>	<ul style="list-style-type: none"> <li>Zkontrolujte, zda je filtr čistý.</li> <li>Spustte program samočištění (SterilTub) (viz kapitola: „Volba doplňkových funkcí“).</li> </ul>
Doba praní je delší než obvykle. Doba signalizovaná na displeji je během cyklu praní korigována.	<ul style="list-style-type: none"> <li>Nízká teplota dodávané vody.</li> <li>Pračka se z důvodu nerovnoměrného naplnění prádlem přepnula na systém UKS*.</li> <li>Nízké napětí sítě.</li> <li>Došlo k poruše napájení.</li> </ul>	<ul style="list-style-type: none"> <li>Program praní může být až o 60 % delší, avšak to neznamená poruchu pračky.</li> <li>Doba praní se prodlouží kvůli výpadku napájení.</li> <li>Dobu trvání programu praní může prodloužit dodatečné máchání.</li> </ul>
E2 Program praní se nespustí. • Na začátku pracího cyklu: čas praní bliká	<ul style="list-style-type: none"> <li>Dvířka jsou otevřená nebo nejsou řádně zavřená.</li> </ul>	<ul style="list-style-type: none"> <li>Uzavřete dvířka jejich přitlačením k pračce.</li> <li>Znovu stiskněte START.</li> </ul>
E3 Do pračky není dodávána voda.	<ul style="list-style-type: none"> <li>Nebylo dosaženo potřebné hladiny vody.</li> <li>Porušený přívod vody.</li> </ul>	Zkontrolujte, zda: <ul style="list-style-type: none"> <li>vodovodní kohoutek je otevřený,</li> <li>sítka filtru přívodní hadice je čisté.</li> <li>Stiskněte tlačítko START.</li> </ul>
E6 Teplota programu nebyla dosažena.	<ul style="list-style-type: none"> <li>Porucha topného tělesa.</li> <li>Přiváděná voda je příliš studená.</li> <li>Manuální přidání vody.</li> </ul>	<ul style="list-style-type: none"> <li>Vypněte pračku a vyčkejte několik sekund.</li> <li>Pračku znovu zapněte a opakujte program praní.</li> <li>Pokud bude porucha ohlášena znovu, obraťte se na servisního technika.</li> </ul>
E7 Voda se odčerpává špatně nebo vůbec.	<ul style="list-style-type: none"> <li>Odtok vody je ucpaný.</li> </ul>	Zkontrolujte, zda: <ul style="list-style-type: none"> <li>filtr je čistý,</li> <li>odtoková hadice není ucpaná,</li> <li>odpad není ucpaný,</li> <li>odtoková hadice není umístěna výše než 1m.</li> <li>Znovu stiskněte START.</li> </ul>

\* UKS: Univerzální kontrola stability – tato funkce během ždímání brání nadměrným vibracím.

V případě, že se vám nepodaří poruchu odstranit ani s pomocí výše uvedeného přehledu, obraťte se na nejbližší autorizovanou servisní firmu. Na opravy závad vzniklých z důvodu nesprávného připojení nebo používání spotřebiče se záruka nevztahuje a náklady na opravu budou hrazeny zákazníkem.

# DOPORUČENÍ PRO PRANÍ A HOSPODÁRNÉ VYUŽÍVÁNÍ VAŠÍ PRAČKY

Nové barevné části oděvu perte poprvé odděleně.

Silně znečištěné prádlo perte v menších množstvích, s větším množstvím pracího prostředku nebo s využitím cyklu předpírky.

Ulpělé skvrny před praním ošetřete speciálním přípravkem pro odstraňování skvrn. Doporučujeme používat „Babiččiny rady pro přirozené odstraňování skvrn“.

V případě slabě znečištěného prádla doporučujeme program bez předpírky, používání kratších programů (například Time Care) a nižší teplotu praní.

Časté nebo převládající praní za nízkých teplot pomocí tekutých pracích prostředků může mít za následek množeni bakterií, které způsobují zápach v pračce. Abyste tomu zabránili, doporučujeme příležitostně spustit program samočištění (SterilTub) (viz kapitola „PRANÍ / volba doplňkových funkcí“).

Doporučujeme vyhýbat se praní velmi malých množství prádla, protože to povede k nadměrné spotřebě energie a nižšímu výkonu.

Před vložením do bubnu prádlo zamotané do sebe uvolněte.

Používejte pouze prací prostředky pro praní v pračce.

Prací prášek nebo tekutý prací prostředek dávkujte podle pokynů výrobce podle

teploty praní a zvoleného programu praní.

Jestliže úroveň tvrdosti vody přesahuje 14 °dH, doporučuje se používat přípravek pro úpravu vody. Na jakékoliv poškození topného tělesa způsobené nepoužíváním přípravku pro úpravu vody se tato záruka nebude vztahovat. Zkontrolujte informace týkající se tvrdosti vody u své místní společnosti dodávající vodu nebo u místních orgánů.

Bélicí přípravky založené na chlóru se nedoporučují, protože mohou poškodit topné těleso.

Do dávkovače pracího prostředku nepřidávejte ztvrdlé kuličky pracího prostředku, protože mohou ucpat potrubí v pračce.

Jestliže používáte husté kapalné změkčovadlo, doporučuje se zředit jej vodou, aby se zabránilo ucpání trubiček schránky dávkovače.

Kapalné prací prostředky jsou určeny pouze pro hlavní praní bez předpírky.

Vysoké otáčky ždímání znamenají, že v prádle zůstane menší množství vlhkosti, takže v sušičce uschne mnohem rychleji a tím se ušetří energie.

Stupnice tvrdosti	Stupeň tvrdosti			
	°dH (°N)	mg mol/l	°fH(°F)	p.p.m.
1 - měkká	< 8,4	< 1,5	< 15	< 150
2 - střední	8,4 - 14	1,5 - 2,5	15 - 25	150 - 250
3 - tvrdá	> 14	> 2,5	> 25	> 250

V případě tvrdé vody přidávejte prací prostředek podle přehledu pro stupeň 1 a doplňujte příslušné množství změkčovacla vody (viz pokyny výrobce).

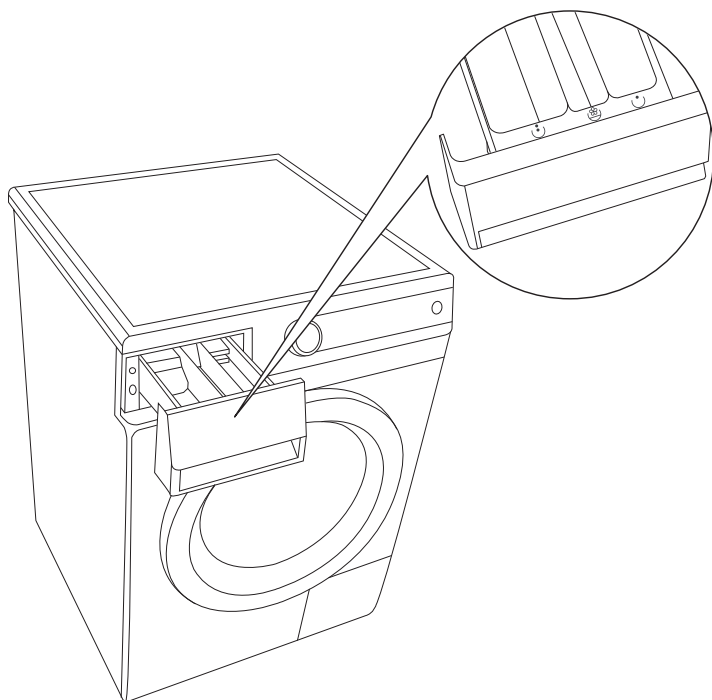

.....  
 Pračka je vybavena dávkovačem s levým hradítkem, takže můžete tekutý prostředek nalévat také do prostřední přihrádky (podle modelu). Pokud používáte práškový prostředek, hradítko je zvednuté, a v případě tekutého prostředku je spuštěné dolů.

Při volbě předpírky ☺ pouze přidejte prací prostředek do správného oddělení ☺.

☺	Předpírka
☺	Praní
☺	Aviváž

# BABIČČINY RADY PRO PŘIROZENÉ ODSTRAŇOVÁNÍ SKVRN

Před použitím speciálních přípravků pro odstraňování skvrn se u méně ulpělých skvrn pokuste využít přirozené způsoby, které nepoškozují životní prostředí.

Avšak je vyžadováno okamžité jednání! Namočte skvrnu pomocí absorbující houby nebo papírového ručníku, potom opláchněte studenou (vlažnou) vodou – ale nikdy ne horkou vodou!

Skvrna	Odstranění skvrny
<b>Barevné laky</b>	Použijte ředidlo na barvy, opláchněte mýdlovou vodou (nejprve vyzkoušejte na místě, které není vidět).
<b>Borůvky</b>	Plátno – navlhčete podmáslím, nejprve opláchněte studenou vodou a potom teplou vodou. Vlna – nejprve aplikujte citronovou šťávu, potom opláchněte. Hedvábí – otřete lihem (denaturovaným alkoholem).
<b>Čaj</b>	Opláchněte studenou vodou (v případě potřeby použijte pro odstranění skvrny mýdlo).
<b>Čokoláda</b>	Opláchněte vlažnou mýdlovou vodou, naneste citronovou šťávu a opláchněte.
<b>Inkoust</b>	Naneste teplou citronovou šťávu, opláchněte. Naneste mléko, počkejte, až zaschne, opláchněte.
<b>Stopy po popisovačích (fixech)</b>	Použijte směs octa a lihu / denaturovaného alkoholu (1:1), opláchněte. Naneste teplou citronovou šťávu, opláchněte.
<b>Hořčice</b>	Opláchněte vlažnou vodou nebo navlhčete sodou, opláchněte.
<b>Jahody</b>	Navlhčete směsí octa a vody.
<b>Vejce</b>	Posolte a vyčkejte, dokud skvrna nezaschne.
<b>Kakao</b>	Bílé látky – navlhčete slanou vodou.
<b>Kari, kurkuma</b>	Použijte roztok glycerínu, opláchněte.
<b>Asfalt</b>	Naneste normální nebo arašídové máslo, potom vyperte.
<b>Káva</b>	Opláchněte nebo navlhčete slanou vodou.
<b>Pero (kuličkové)</b>	Postříkejte lakem na vlasy, vysušte, opláchněte směsí octa a vody, navlhčete vodkou a namočte.
<b>Mrkev</b>	Použijte tvrdé mýdlo, navlhčete ve vodě, opláchněte.
<b>Krém na boty</b>	Naneste olej na vaření, opláchněte.
<b>Krev</b>	Opláchněte studenou vodou.
<b>Zaschlá krev</b>	Navlhčete skvrnu vodou, potom slanou vodou a vyperte v mýdlové vodě.
<b>Lepicí páska</b>	Vyžehlete, mezi žehlicí prkno a látku vložte papírový ručník.



<b>Skvrna</b>	<b>Odstranění skvrny</b>
<b>Lepidlo</b>	Navlhčete lihem / denaturovaným alkoholem (nebo směsí octa a vody), opláchněte.
<b>Líčidla</b>	Použijte přípravek na čištění skla a papírový ručník.
<b>Máslo</b>	Opláchněte horkou mýdlovou vodou (pokud to látka dovoluje).
<b>Tuky</b>	Ubrus – poprašte jedlou sodou, po chvílce vykartáčujte. Vlna – odstraňte minerální vodou. Použijte směs jedlé sody + vody (nebo pastu na zuby), vysušte, oškrábejte. Čerstvá skvrna – postříkejte bramborovým škrobem, potom vykartáčujte. Mléko – opláchněte nejprve studenou a potom horkou vodou.
<b>Spálená místa</b>	Spálená místa (způsobená například žehlením) navlhčete octem, citronovou šťávou nebo šťávou z cibule, opláchněte.
<b>Rajčata</b>	Skvrnu obložte plátky čerstvého bramboru, opláchněte teplou mýdlovou vodou.
<b>Plíseň</b>	Navlhčete horkým podmáslím, opláchněte studenou vodou.
<b>Pot</b>	Navlhčete kyselinou citronovou (12 g/l vody), roztokem boraxu nebo neředěným octem, vyperte. Jemné prádlo, vlna – otřete zředěným octem. Hedvábí – uvařte brambory v neosolené vodě, ochladte, přidejte trochu alkoholu a roztok použijte pro praní hedvábí.
<b>Červená řepa</b>	Opláchněte studenou vodou (nebo naneste borax), navlhčete, vyperte.
<b>Červené víno</b>	Posolte, vydrhněte citronovou šťávou, opláchněte.
<b>Rtěnka</b>	Opláchněte vlažnou směsí vody a šamponu.
<b>Rez</b>	Naneste směs citronové šťávy a soli, vysušte na slunci (nejprve vyzkoušejte na místě, které není vidět). Navlhčete šťávou z vařené rebarbory.
<b>Ovoce</b>	Opláchněte vodou, otřete zbývající část octem nebo citronovou šťávou, vyperte.
<b>Ovocný džus</b>	Naneste sůl a namočte vodou, nechejte působit 15 minut, vyperte.
<b>Saze</b>	Neotírejte, ofoukněte, poprašte moukou, případně posolte a vyklepejte nebo vstřebejte pomocí bílého chleba.
<b>Pryskyřice</b>	Vložte oděv do vaku a zmrazte ho, zmraženou skvrnu oškrábejte, na vlnu naneste máslo nebo tuk a vyperte.
<b>Strojní vazelína / mazivo</b>	Otřete máslem, vyperte.
<b>Špenát</b>	Třete syrovým bramborem, vyperte.
<b>Razítka</b>	Třete citronem a solí, opláchněte.
<b>Tráva</b>	Naneste zředěnou citronovou šťávou, vyperte, jestliže je skvrna na džínsech, naneste zubní pastu, vysušte, vyperte.
<b>Vosk</b>	Vložte oděv do vaku a zmrazte, vosk oškrábejte, na zbytek položte papírový ručník a vyžehlete, vyperte.
<b>Žvýkačka</b>	Vložte oděv do vaku a zmrazte, odstraňte žvýkačku.

# LIKVIDACE

Naše spotřebiče jsou **baleny** do ekologických materiálů, které lze recyklovat, ukládat nebo rozkládat bez jakékoliv hrozby pro životní prostředí.

Za tímto účelem jsou všechny obalové materiály příslušným způsobem označeny.



**Tento symbol** na výrobku nebo jeho obalu znamená, že s výrobkem nelze zacházet jako s domácím odpadem. Místo toho by měl být předán do příslušného sběrného místa určeného k recyklaci elektrických a elektronických zařízení.

Při **likvidaci** starého spotřebiče nezapomeňte demontovat napájecí šňůru a zničit spínač dveří a západku, abyste zabránili uzavření dvířek (z důvodu bezpečnosti dětí).

Zajištěním správné **likvidace** tohoto výrobku pomůžete zabránit negativním důsledkům pro životní prostředí a lidské zdraví, které by jinak byly způsobeny nevhodnou likvidací tohoto výrobku. Pro detailnější informace o recyklaci tohoto produktu se prosím obraťte na místní městský úřad, úřad pro likvidaci domácího odpadu nebo obchod, v němž jste produkt koupili.

# TABULKA OBVYKLÉ SPOTŘEBY

Program							
Bavlna	Max. náplň [kg]	Temp. [°C]	Ždímní [otáčky]	Zbytková vlhkost [%]	Trvání r [min.]	Voda - spotřeba [L]	Napájení - spotřeba [kWh]
(A-40%) ECO* ◻	8 / 4**	60	800-1400	62-44	195 / 186**	61	0,80 / 0,72**
(A-40%) ECO* ◻	8 / 4**	40	800-1400	62-44	174 / 164**	61	0,77 / 0,65**
(A-30%) ECO* ◻	8 / 4**	60	800-1400	62-44	195 / 186**	61	0,92 / 0,88**
(A-30%) ECO* ◻	8 / 4**	40	800-1400	62-44	174 / 164**	61	0,75 / 0,72**
(A-30%) ECO* ◻	7 / 3,5**	60	800-1400	62-44	195 / 181**	51	0,84 / 0,73**
(A-30%) ECO* ◻	7 / 3,5**	40	800-1400	62-44	174 / 164**	51	0,67 / 0,58**
(A-30%) ECO* ◻	6 / 3**	60	800-1400	62-44	195 / 171**	49	0,70 / 0,67**
(A-30%) ECO* ◻	6 / 3**	40	800-1400	62-44	174 / 164**	49	0,66 / 0,54**
(A-20%) ECO* ◻	7 / 3,5**	60	800-1400	62-44	195 / 181**	54	0,95 / 0,80**
(A-20%) ECO* ◻	7 / 3,5**	40	800-1400	62-44	174 / 164**	54	0,67 / 0,58**
(A-20%) ECO* ◻	6 / 3**	60	800-1400	62-44	195 / 164**	52	0,85 / 0,72**
(A-20%) ECO* ◻	6 / 3**	40	800-1400	62-44	174 / 164**	52	0,66 / 0,54**
<b>SLIM</b>							
(A-30%) ECO* ◻	6 / 3**	60	800-1400	62-50	195 / 168**	49	0,79 / 0,64**
(A-30%) ECO* ◻	6 / 3**	40	800-1400	62-50	174 / 162**	49	0,55 / 0,48**
(A-20%) ECO* ◻	6 / 3**	60	800-1400	62-50	195 / 168**	51	0,89 / 0,71**
(A-20%) ECO* ◻	6 / 3**	40	800-1400	62-50	174 / 162**	51	0,60 / 0,52**

\* Zkušební program podle EN 60456 s možností volby maximálních otáček ždímní

\*\* Poloviční náplň

Standardní program pro bavlnu při 60°C ECO ◻ a „standardní program pro bavlnu při 40°C ECO ◻“ jsou standardními programy praní, ke kterým se vztahují informace na štítku. Tyto programy jsou vhodné pro praní normálně znečištěného bavlněného prádla a jsou nejefektivnějšími programy, co se týká kombinované spotřeby energie a vody. Z tohoto důvodu se skutečná teplota vody může lišit od nominální teploty cyklu.



**Naměřené hodnoty doby trvání programu a spotřeby elektrické energie se mohou u koncového zákazníka poněkud lišit od zobrazených hodnot z důvodu rozdílů v typu a množství prádla, odstředovací rychlosti, odchylek napájecího napětí a teploty a vlhkosti vzduchu v okolním prostředí.**

Vyhrazujeme si právo na jakékoliv změny a chyby v návodu k používání.

PS10 CLASS



**351685**

cs (07-13)