

Tefal®

AQUASPEED



EN
DE
FR
NL
ES
PT
IT
DA
SV
NO
FI
EL
HU
CS
SK
SL
SR
HR
RO
BG
TR
UK
RU
PL
ET
LV
LT

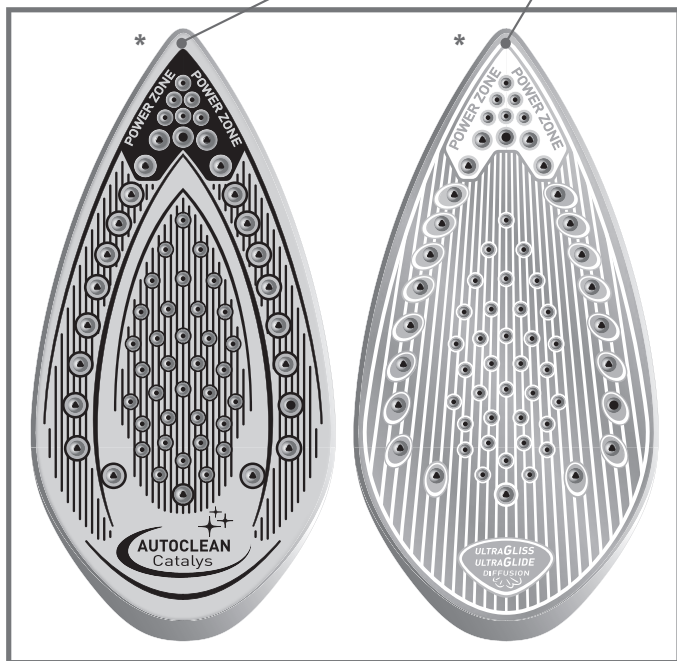
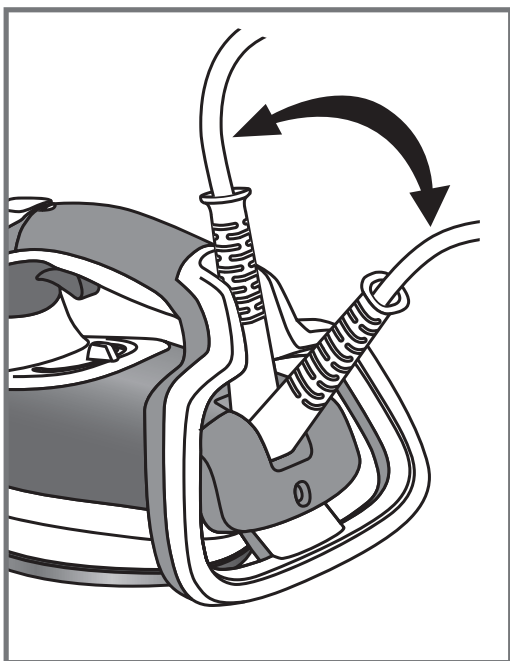
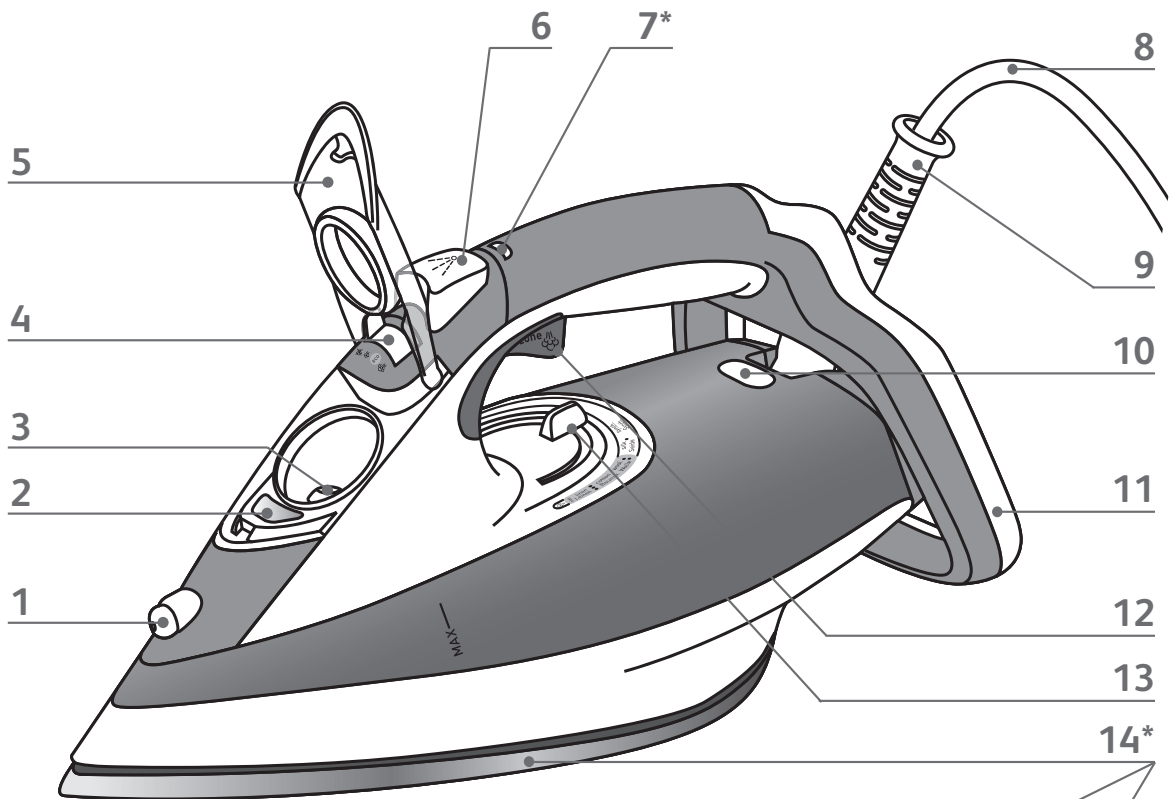



fig.1

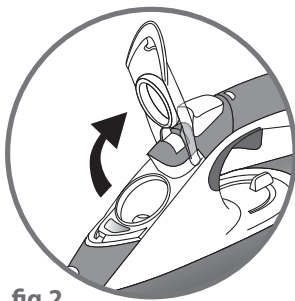

fig.2



fig.3

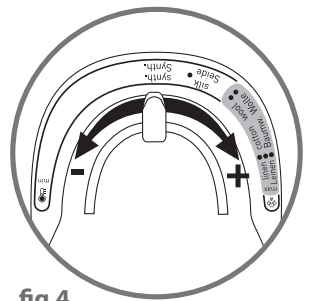

fig.4

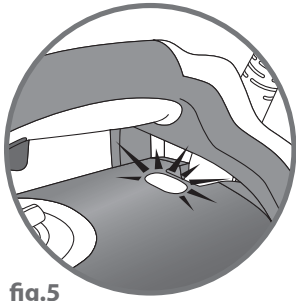

fig.5

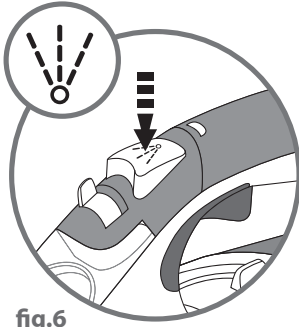

fig.6



fig.7

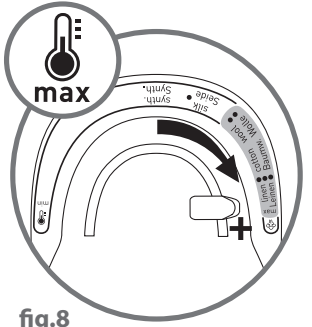

fig.8

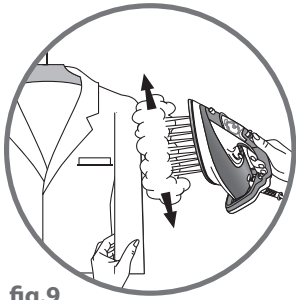

fig.9

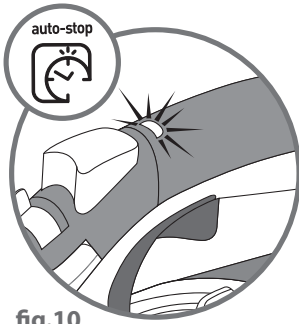

fig.10

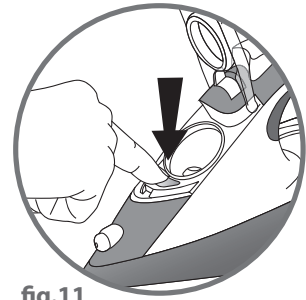

fig.11

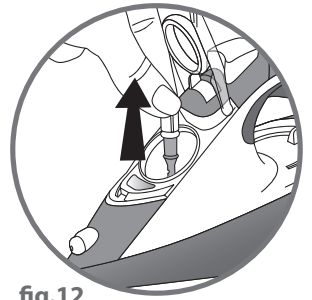

fig.12

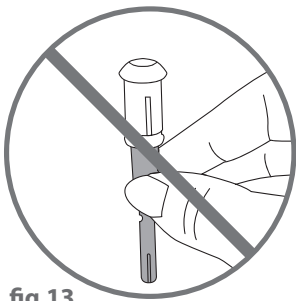

fig.13

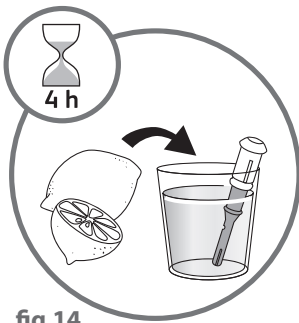

fig.14



fig.15



fig.16



fig.17

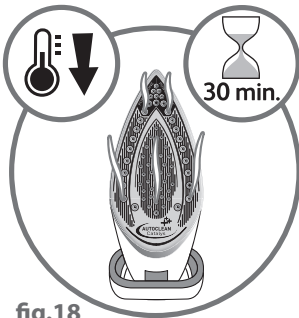

fig.18

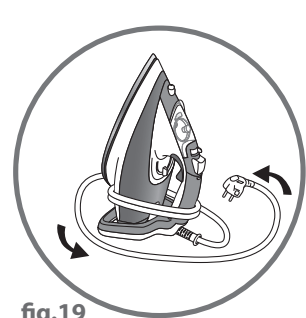

fig.19

For your safety

- Read the instructions carefully before using your appliance for the first time and retain for future reference.
- This appliance complies with the technical rules and standards for safety currently in force (Electromagnetic Compatibility, Low Voltage, environment).
- This appliance is not intended for use by persons (including children) with reduced physical, sensory or mental capabilities, or lack of experience and knowledge, unless they have been given supervision or instruction concerning use of the appliance by a person responsible for their safety.
- Children should be supervised to ensure that they do not play with the appliance.
- Warning! The voltage of your electrical installation must correspond to that of the iron (220V-240V). Connecting to the wrong voltage may cause irreversible damage to the iron and will invalidate the guarantee.
- This iron must always be plugged into an earthed socket. If using a mains extension lead, ensure that it is correctly rated (16A), with an earth.
- If the electrical cord becomes damaged, it must be immediately replaced by an Approved Service Centre to avoid any danger.
- The appliance should not be used if it has fallen, if it has obvious damage, if it leaks or does not operate correctly. Never dismantle your appliance: have it inspected by an Approved Service Centre, so as to avoid any danger.
- Never immerse your iron in water!
- Do not unplug your appliance by pulling on the cord. Always unplug your appliance: before filling or rinsing the water tank, before cleaning it, after each use.
- Never leave the appliance unattended when it is connected to a power source; if it has not cooled down for approximately 1 hour.
- Your appliance gives off steam, which may cause burns, especially when you are ironing on a corner or edge of the ironing board. Never direct the steam towards people or animals.
- Your iron should be used and placed on a stable surface. When you put your iron onto its iron rest, make sure that the surface on which you put it is stable.
- This product has been designed for domestic use only. Any commercial use, inappropriate use or failure to comply with the instructions, the manufacturer accepts no responsibility and the guarantee will not apply.

Environment protection first!

- ① Your appliance contains valuable materials which can be recovered or recycled.
- ➡ Leave it at a local civic waste collection point.



Description

- | | |
|--|--|
| 1. Spray nozzle | 9. Easycord system |
| 2. Anti-scale valve release button | 10. Thermostat indicator light |
| 3. Anti-scale valve | 11. Extra Stable heel |
| 4. Steam control | 12. Power zone  trigger |
| 5. Water tank filler flap | 13. Thermostat control |
| 6. Spray Button | 14. Autoclean Catalys® Soleplate (depending on model) |
| 7. Auto-Stop safety light (depending on model) | |
| 8. Electric power cord | |

Before first use

Please read these instructions carefully. Remove any labels from the soleplate before heating up the iron.

- Before using your iron with the steam function for the first time, we recommend that you operate it in a horizontal position for a few moments, away from your linen. Operate the Power zone  trigger several times under the same conditions.
- There may be a release of smoke, a harmless odour and a light spray of particles when you use your appliance for the first time. This has no effect on the use of the iron and will disappear quickly.

Preparation

What water to use?

- Your appliance has been designed to operate using untreated tap water. However, it is necessary to operate the Self-Clean function regularly in order to eliminate hard water deposits from the steam chamber.

- Never use water containing additives (starch, scents, softeners, etc.), or water produced by condensation (e.g. water from tumble-driers, refrigerators, air conditioners, rain water). The types of water contain organic waste or mineral elements that can cause spitting, brown staining, or premature wear of the appliance.

If your water is very hard, it is possible to mix tap water with store-bought distilled or demineralised water in the following proportions :

- 50% tap water,
- 50% distilled or demineralised water.

Filling the water tank



Fill the tank up to the "MAX".
 Never fill the appliance by holding it directly under the tap.
 Do not remove the anti-scale valve to fill the water tank.

- Unplug your iron before filling it.
- Set the steam control to  – fig.1.
- Take the iron in one hand and tilt it slightly, with the point uppermost.
- Open the water tank lid – fig.2.
- Fill the tank up to the "MAX" line – fig.3.
- Close the flap of the water tank.

Use

Adjust the temperature and the steam

- Set the thermostat control – fig.4, referring to the table below.
- The thermostat light comes on. It will go out when the soleplate is hot enough – fig.5.

FABRIC	POSITION OF THERMOSTAT CURSOR	STEAM SETTING POSITION
LINEN COTTON	MAX ● ● ●	 eco
WOOL	● ●	
SILK / SYNTHETIC (Polyester, Acetate, Acrylic, Nylon)	●	

 = STEAM ZONE

RECOMMENDATIONS

- Select  setting and save 20% energy compare with the maximum position.
- Your iron heats up quickly: so begin by ironing fabrics that are ironed at low temperatures first, then go on to those requiring a higher temperature.
- If you turn down the thermostat, wait until the thermostat light comes back on before beginning to iron again.
- When ironing fabrics with mixed fibres, set the ironing temperature for the most delicate fibre. For delicate fabrics we recommend testing the fabric first on an inconspicuous place eg (inside the hem).

In order to avoid water dripping from the iron onto the linen:
 - Turn off the steam when ironing silk or synthetic fabrics.
 - Set it at the minimum position for wool.

Spray Function (spray)

Make sure that there is water in the tank before using this button.

- Whether steam or dry ironing, you are able to use the spray button to dampen laundry to remove stubborn creases – fig.6.

Obtain more steam

- Turn the thermostat to "MAX" or "●●●".
- Operate the Power zone  trigger from time to time – fig.7.
- To avoid drips, leave an interval of a few seconds between operations.

Vertical steam ironing

Hold the iron a few centimetres from the fabric to avoid burning delicate fabrics.
 Every five pulses return the iron to a horizontal position.

- Hang the garment on a hanger and hold the fabric slightly taut with one hand. The steam is very hot, so you should always do this with the garment on a hanger – never iron clothes which someone is wearing.
- Set the thermostat control to "MAX" – fig.8.
- Operate the Power zone  trigger by pulsing – fig.7 moving the iron from top to bottom – fig.9.

Dry ironing

- Set the temperature for the fabric to be ironed.
- Set the steam control to  – fig.1.
- You may start ironing when the thermostat light goes out.

Extra Functions

Autoclean Catalys® Soleplate (depending on model)

- Your iron is equipped with a self-cleaning soleplate which works by catalysis.
- Its exclusive coating helps continuously eliminate all the impurities generated by normal use.
- It is recommended that you always stand your iron on his heel to preserve its self-cleaning coating.

Integral anti-scale system

Your iron is equipped with an integral anti-scale system. This system will help to provide:

- a better ironing quality with a constant flow of steam,
- lasting performance from your appliance.

Auto-Stop safety feature (depending on model)

The auto-stop light will be lit during normal use!

- The electronic system cuts off the electric power and the Auto-Stop warning light flashes if the iron is left vertically on its heel for more than 8 minutes, or in a horizontal position for more than 30 seconds – fig.10.
- To restart the iron, just move it gently until the warning light stops flashing.

Anti-drip function (depending on model)

- When the iron is no longer hot enough to produce steam, the water feed will stop automatically to avoid dripping.

Maintenance and cleaning

Cleaning the anti-scale valve (once a month)

- Unplug your iron and empty the water tank.
- Adjust the steam setting to “Eco”.
- To remove the anti-scale valve, open the water tank lid and press the release button – fig.11 and then pull the valve upwards – fig.12.
- Soak the valve in a cup of white spirit vinegar or plain lemon juice for 4 hours – fig.14.
- Rinse the valve under running water.
- Replace the anti-scale valve; press until it clicks in to place – fig.15.

Be careful!

- Never touch the end of the valve – fig.13.
- The iron will not function without the anti-scale valve.

Self-cleaning

The self-cleaning function helps to slow down scaling in your iron.

In order to extend the life of your iron, use the Self-Cleaning function once a month.

- Fill the tank of your iron with untreated tap water. Stand the iron on its heel with the thermostat set to “Max” and heat it up.
- When the thermostat light goes out, unplug the iron and hold it in a horizontal position, over a sink. Remove the anti-scale valve – fig.11-12 (see previous chapter).
- Shake the iron gently, over the sink, until some of the water in the water tank (with the impurities) has flowed out through the soleplate – fig.16.
- At the end of the operation, replace the anti-scale valve; press it in until it clicks – fig.15.
- Plug the iron back in and leave it resting on its heel for two minutes to dry the soleplate.
- Clean the soleplate with a damp, non-metallic cloth while it is still warm.

Cleaning the soleplate

Your steam iron is fitted with a self-cleaning soleplate (depending on model):

- The exclusive active coating helps continuously eliminate all the impurities generated by the normal day-to-day use of the iron.
- However, if you iron using an unsuitable programme, some traces may be left which require manual cleaning. In this case, it is recommended that

Attention!

The use of a scouring pad will cause damage to your soleplate's self-cleaning (depending on model) coating – fig.17.

you use a soft damp cloth on the warm soleplate, in order not to damage the surface.

Your steam iron is fitted with an Ultraglide soleplate (depending on model):





- Clean the soleplate with a damp, non-metallic cloth while it is still warm.

Never use aggressive or abrasive products.

Storing your iron

- Unplug the iron and wait for the soleplate to cool down – **fig.18**.
- Empty the water tank and set the steam control to . A little water may remain in the tank.
- Wind the cord around the heel at the back of the iron. Store the iron on its heel – **fig.19**.

If there is a problem

PROBLEM	POSSIBLE CAUSES	SOLUTIONS
Water drips from the holes in the soleplate.	The chosen temperature is too low and does not allow for the formation of steam.	Position the thermostat in the steam range (from ●● to MAX).
	You are using steam while the iron is not hot enough.	Wait until the thermostat light goes out.
	You are using the Power zone  trigger too often.	Wait a few seconds between each use of the Power zone button.
	There is too much steam.	Reduce the steam.
	You have stored the iron horizontally, without emptying it and without setting it to  .	See the section "Storing your iron".
	The anti-scale valve is not fully inserted.	Replace the anti-scale valve: press down until it clicks into place.
Brown streaks come through the holes in the soleplate and stain the linen.	You are using chemical descaling agents.	Do not add any descaling agents to the water in the water tank.
	You are not using the right type of water.	Perform a self-cleaning operation and consult the section "What water to use?"
	Fabric fibres have accumulated in the holes of the soleplate and are burning.	Perform the self-cleaning operation and clean the soleplate with a damp sponge. Vacuum the holes of the soleplate from time to time.
The soleplate is dirty or brown and can stain the linen.	You are ironing with an inappropriate setting (temperature too high).	Clean the soleplate as indicated above. Select the appropriate setting.
	Your linen has not been rinsed sufficiently or you are using starch.	Clean the soleplate as indicated above. Always spray starch onto the reverse side of the fabric to be ironed.
There is little or no steam.	The water tank is empty.	Fill the water tank.
	The anti-scale valve is dirty.	Clean the anti-scale valve.
	Your iron has a build-up of scale.	Clean the anti-scale valve and carry out a selfclean.
	Your iron has been used dry for too long.	Carry out a self-clean.
The soleplate is scratched or damaged.	You have placed your iron flat on a metallic rest-plate or ironed over a zip. You have cleaned your soleplate with an abrasive or metal pad.	Always set your iron on its heel. Try to avoid ironing over zips. Refer to the chapter "Clean the soleplate".
Your soleplate is releasing particles.	Scale is building up on the soleplate.	Carry out a self-clean operation.
Water is running out of the water tank flap.	You have not closed the water tank flap properly.	Check that the water tank flap is locked properly.
Steam or water leak from the iron as you finish filling the tank.	The steam control is not set to the  position.	Check that the steam control is set to the  position.
The spray does not spray.	There is not enough water in the water tank.	Fill up the water tank.

If you have any problem or queries, please contact our Helpline:
 0845 602 1454 - UK / (01) 677 4003 - ROI or consult our website - www.tefal.co.uk

Für Ihre Sicherheit

- Lesen Sie die Bedienungsanleitung vor der ersten Verwendung Ihres Geräts aufmerksam, bewahren Sie sie dann sorgfältig auf.
- Die Sicherheit dieses Geräts entspricht den gültigen technischen Bestimmungen und Normen (elektromagnetische Verträglichkeit, Niederspannung, Umweltverträglichkeit).
- Dieses Gerät darf nicht von Personen (inbegriffen Kindern) mit eingeschränkten körperlichen, sensorischen oder geistigen Fähigkeiten benutzt werden. Das Gleiche gilt für Personen, die keine Erfahrung mit dem Gerät besitzen oder sich mit ihm nicht auskennen, außer wenn sie von einer für ihre Sicherheit verantwortlichen Person beaufsichtigt werden oder von dieser mit dem Gebrauch des Gerät vertraut gemacht wurden.
- Kinder müssen beaufsichtigt werden, damit sie nicht mit dem Gerät spielen.
- Achtung ! Die Spannung Ihrer Elektroinstallation muss der Spannung des Bügelautomaten (220 - 240 V) entsprechen. Der Bügelautomat muss unbedingt an einer geerdeten Steckdose angeschlossen werden. Falls Sie ein Verlängerungskabel verwenden, vergewissern Sie sich, dass es über einen bipolaren 16 A-Stecker mit Erdleiter verfügt. Es muss so liegen, dass sich keine Stolperfalle bildet. Ein fehlerhafter Anschluss kann zu irreparablen Schäden am Bügelautomaten führen und setzt die Garantie außer Kraft.
- Falls das Anschlusskabel beschädigt ist, lassen Sie es aus Sicherheitsgründen sofort von einer zugelassenen Kundendienststelle ersetzen.
- Das Gerät darf nicht benutzt werden, wenn es heruntergefallen ist und sichtbare Schäden davongetragen hat, ausläuft oder Betriebsstörungen aufweist.
- Jeder Eingriff, außer der im Haushalt üblichen Reinigung und Wartung durch den Kunden, muss durch den Kundendienst erfolgen.
- Nehmen Sie das Gerät nicht selbst auseinander, sondern bringen Sie es zu Ihrer eigenen Sicherheit stets zu einem zugelassenen Servicezentrum.
- Den Bügelautomaten, die Zuleitung oder den Stecker nie in Wasser oder eine andere Flüssigkeit tauchen!
- Ziehen Sie nie den Stecker am Netzkabel aus der Steckdose. Schalten Sie das Gerät vor dem Auffüllen und Entleeren des Wasserbehälters, der Reinigung und nach jeder Benutzung stets aus (Stecker aus der Steckdose ziehen).
- Lassen Sie das Gerät nie unbeaufsichtigt, wenn es am Stromnetz angeschlossen ist und solange es nicht abgekühlt ist (etwa eine Stunde).
- Zuleitung nicht mit heißen Teilen des Gerätes in Berührung kommen lassen und nicht über scharfe Kanten ziehen oder legen. Zuleitung nicht runter hängen lassen.
- Die Sohle des Bügelautomaten kann sehr heiß werden: Die Sohle nie berühren und den Bügelautomaten immer abkühlen lassen bevor Sie ihn wegräumen.
- Das Gerät gibt Dampf ab, der zu Verbrennungen führen kann, besonders, wenn Sie auf einer Ecke des Bügelbretts bügeln.
- Richten Sie den Dampfstrahl nie auf Personen oder Tiere. Bügeln Sie keine am Körper befindliche Kleidung.
- Verwenden Sie Ihr Bügeleisen nur auf einer stabilen Arbeitsfläche.
- Dieses Produkt ist ausschließlich für den Haushaltsgebrauch in geschlossenen Räumen konzipiert.
- Bei unsachgemäßer oder der Gebrauchsanleitung zuwiderlaufender Benutzung übernimmt der Hersteller keine Haftung und die Garantie erlischt.

Denken Sie an den Schutz der Umwelt!

- ① Ihr Gerät enthält wertvolle Rohstoffe, die wieder verwertet werden können.
- ➔ Geben Sie Ihr Gerät deshalb bitte bei einer Sammelstelle Ihrer Stadt oder Gemeinde ab.



Produktbeschreibung

- | | |
|--|---|
| 1. Spraydüse | 8. Netzkabel |
| 2. Auswurfknopf des Anti-Kalk-Stabes | 9. Easycord-System |
| 3. Anti-Kalk-Stab | 10. Temperaturkontrollleuchte |
| 4. Dampfregler | 11. Extra stabiles Heck |
| 5. Öffnung zum Befüllen des Wassertanks | 12. Power zone  -Taste |
| 6. Spraytaste | 13. Temperaturregler |
| 7. Sicherheitskontrollleuchte Auto-Stop (je nach Modell) | 14. Autoclean Catalys® Bügelsohle (je nach Modell) |

Vor der ersten Inbetriebnahme

Lesen Sie die **Gebrauchsanweisung** aufmerksam durch. **Vor dem Aufheizen des Bügelautomaten den Sohlenschutz entfernen.**

- Vor dem ersten Gebrauch Ihres Bügelautomaten empfehlen wir Ihnen, das Gerät einige Augenblicke fern von der Bügelwäsche waagrecht zu halten. Drücken Sie in solchen Fällen mehrmals die Power zone  -Taste.
- Die ersten Male kann bei der Verwendung Rauch, unschädlicher Geruch und eine leichte Partikelablösung vorkommen. Dies hat keine Auswirkung auf das Gerät und lässt schnell nach. Lassen Sie das Gerät bei geöffnetem Fenster solange heizen, bis Sie keine Geruchs- oder Rauchentwicklung mehr feststellen können.

Vorbereitung

Welches Wasser ist zu verwenden?

- Ihr Gerät ist so konzipiert, dass es mit Leitungswasser funktioniert. Einmal pro Monat muss die Selbstreinigung des Geräts durchgeführt werden.
- Verwenden Sie niemals reines destilliertes Wasser oder Wasser mit Zusätzen (Stärke, Parfüm, aromatische Substanzen, Weichspüler, etc.) oder Kondenswasser (zum Beispiel Wasser aus dem Wäschetrockner, von Kühlschränken oder Klimageräten, Regenwasser). Diese Arten von Wasser können organische Stoffe oder mineralische Elemente enthalten, die zum Ausspucken von brauner Flüssigkeit oder zum vorzeitigen Verschleiß des Geräts führen.

Wenn Ihr Wasser sehr kalkhaltig ist, muss das Leitungswasser in folgendem Verhältnis mit handelsüblichem destilliertem Wasser gemischt werden:

- 50% Leitungswasser,
- 50% destilliertes Wasser.

Befüllen des Wassertanks

Füllen Sie diesen bis zur „Max“ Anzeige auf. Den Bügelautomat nie unter dem Wasserhahn auffüllen. Entfernen Sie den Anti-Kalk-Stab nicht, um den Wasserbehälter aufzufüllen.

- Vor dem Befüllen des Tanks den Netzstecker des Bügelautomaten ziehen.
- Den Dampfregler auf stellen – fig.1.
- Nehmen Sie das Bügeleisen in eine Hand und neigen Sie es mit der Spitze der Sohle leicht nach oben.
- Öffnen Sie die Klappe des Wasserbehälters – fig.2.
- Den Wassertank bis zur Markierung „MAX“ auffüllen – fig.3.
- Lassen Sie die Befüllöffnung des Wassertanks wieder einrasten.

Benutzung

Stellen Sie die Temperatur und den Dampfstoß ein

- Stellen Sie den Temperaturregler – fig.4, gemäß untenstehender Tabelle ein.
- Die Kontrollleuchte leuchtet auf. Sie geht aus, sobald die Sohle die gewünschte Temperatur erreicht hat – fig.5.

GEWEBE	POSITION DES TEMPERATURREGLERS	EINSTELLUNG DER DAMPFSTÄRKE
LEINEN BAUMWOLLE	MAX ● ● ●	eco
WOLLE	● ●	
SEIDE / KUNSTFASERN (Polyester, Acetat, Acryl, Polyamid)	●	

= DAMPFZONE

UNSERE TIPPS:

- Stellen Sie am Dampfregler den Modus ein und sparen Sie 20% Energie im Vergleich zur maximalen Dampfeinstellung.
- Ihr Bügelautomat wird schnell heiß. Bügeln Sie deshalb zuerst die Stoffe, die eine niedrige Bügeltemperatur erfordern und zum Schluss diejenigen, für die eine höhere Temperatur benötigt wird.
- Wenn Sie den Temperaturregler niedriger stellen, warten Sie mit dem Bügeln bis die Kontrollleuchte aufleuchtet.
- Stellen Sie beim Bügeln von Mischgewebe die Bügeltemperatur auf die empfindlichste Faser ein.

Um zu vermeiden, dass Wasser auf die Wäsche tropft:

- Beim Bügeln von Seide oder Kunstfasern die Dampffunktion abstellen.
- Bei Wolle den Dampfregler auf die kleinste Position stellen.

Anfeuchten der Bügelwäsche (Spraytaste)

Versichern Sie sich vor dem Betätigen dieser Taste, dass der Wassertank gefüllt ist.

- Sowohl beim Trocken- als auch beim Dampf bügeln kann die Bügelwäsche zum Glätten von hartnäckigen Falten durch mehrmaliges Betätigen der Spraytaste angefeuchtet werden – fig.6.

Mehr Dampf zum Glätten

- Stellen Sie den Thermostatschalter auf „MAX“ oder „●●●●“.
- Drücken Sie von Zeit zu Zeit die Power zone -Taste – fig.7.
- Warten Sie zwischen zwei Anwendungen jeweils einige Sekunden, um nicht auf die Wäsche zu tropfen.

Vertikales Aufdämpfen

Den Bügelautomaten einige Zentimeter vom Stoff entfernt halten, um empfindliche Gewebe nicht zu verbrennen. Bringen Sie das Bügeleisen nach jeweils 5 Impulsen wieder in horizontale Position.

- Das Kleidungsstück auf einen Kleiderbügel hängen und den Stoff straffen. Da der Dampfstoß sehr heiß ist, dürfen die Kleidungsstücke ausschließlich auf einem Kleiderbügel aufgedämpft werden, niemals direkt auf einer Person.
- Den Temperaturregler auf „MAX“ stellen – fig.8.
- Drücken Sie in Impulsen die Power zone -Taste – fig.7 und dabei den Bügelautomaten von oben nach unten über das Kleidungsstück führen – fig.9.

Trocken bügeln

- Je nach Gewebe gewünschte Bügeltemperatur einstellen.
- Den Dampfregerler auf  stellen – fig.1.
- Wenn die Kontrollleuchte erlischt, ist die gewünschte Bügeltemperatur erreicht.

Plus Funktionen

Autoclean Catalys® Bügelsohle (je nach Modell)

- Ihr Bügeleisen ist mit einer selbstreinigenden Bügelsohle ausgestattet, bei der das Prinzip der Katalyse zur Anwendung kommt.
- Ihre exklusive Beschichtung entfernt ununterbrochen alle durch einen normalen Betrieb verursachten Verunreinigungen.
- Es ist ratsam, das Bügeleisen stets senkrecht hinzustellen, um seine selbstreinigende Bügelsohle zu schonen.

Integriertes Anti-Kalk-System

Ihr Bügelautomat ist mit einem integrierten Anti-Kalk-System ausgerüstet. Die Vorteile dieses Systems sind:

- eine bessere Bügelqualität durch gleichmäßigen Dampfausstoß während des gesamten Bügelvorganges.
- eine konstante Bügelleistung Ihres Bügelautomaten.

Auto-Stop-Sicherheit (je nach Modell)

Bei normalem Gebrauch leuchtet die Auto-Stop-Leuchte!

- Wenn der Bügelautomat länger als 8 Minuten auf dem Heck oder länger als 30 Sekunden unbewegt auf der Bügelsohle steht, blinkt die Auto-Stop- Kontrollleuchte auf, und das elektronische System unterbricht die Stromversorgung – fig.10.
- Um den Bügelautomaten wieder in Gang zu setzen, brauchen Sie ihn nur leicht zu bewegen bis die Kontrollleuchte nicht mehr blinkt.

Anti-Tropf-System (je nach Modell)

- Wenn die Temperatur des Bügeleisens nicht mehr ausreichend hoch ist, um Dampf zu erzeugen, wird die Wasserzufuhr automatisch unterbrochen, um zu verhindern, dass die Sohle „tropft“.

Instandhaltung und Reinigung

Reinigen des Anti-Kalk-Stabs (einmal monatlich)

- Den Netzstecker des Bügelautomaten ziehen, und den Wassertank leeren.
- Stellen Sie den Dampf auf die Position „Eco“.
- Um den Anti-Kalk-Stab zu entfernen, öffnen Sie den Deckel des Wasserbehälters, drücken Sie auf den Auswurfknopf – fig.11 und ziehen Sie den Stab nach oben – fig.12.
- Den Stab ca. 4 Stunden in ein mit Essig oder reinem Zitronensaft gefülltes Glas legen – fig.14.
- Den Stab mit Leitungswasser abspülen.
- Setzen Sie den Anti-Kalk-Stab wieder ein; drücken Sie, bis Sie einen Klick hören – fig.15.

Achtung!

- Das Ende des Stabs nicht berühren – fig.13.
- Der Bügelautomat funktioniert nur mit dem Anti- Kalk-Stab.

Führen Sie eine Selbstreinigung durch (Self Clean)

Hinweis: Durch die Selbstreinigung verkalkt ihr Bügelautomat wesentlich langsamer. Führen Sie zur Verlängerung der Lebensdauer Ihres Bügelautomaten einmal im Monat eine Selbstreinigung durch.

- Den Bügelautomat mit vollem Wassertank auf das Heck und den Temperaturregerler auf “MAX” stellen.
- Sobald die Temperaturkontrollleuchte ausgeht, den Netzstecker ziehen, und den Bügelautomaten waagrecht über ein Spülbecken halten. Den Anti-Kalk-Stab herausnehmen – fig.11-12 (siehe vorhergehendes Kapitel).
- Den Bügelautomaten leicht waagrecht über einem Spülbecken schütteln bis ein Teil des Wassers aus dem Wassertank (mit den Schmutzpartikeln) durch die Öffnungen in der Sohle abgeflossen ist – fig.16.
- Setzen Sie dann den Anti-Kalk-Stab wieder ein und; drücken Sie, bis Sie einen Klick hören – fig.15.
- Den Bügelautomaten wieder an das Stromnetz anschließen und 2 Minuten auf das Heck stellen bis die Sohle trocken ist.
- Reinigen Sie die noch warme Sohle mit einem feuchten, nicht metallischen Schwamm.

Reinigen der Bügelsohle

Ihr Dampfbügeleisen besitzt eine selbstreinigende Sohle (je nach Modell):

- Ihre exklusive Aktiv-Beschichtung entfernt ununterbrochen alle durch einen normalen Betrieb verursachten Verunreinigungen. Bei Gebrauch mit einem unsachgemäß eingestellten Programm können jedoch Verunreinigungen auftreten, die nur durch manuelle Reinigung entfernt werden können.

Achtung!

Die selbstreinigende Bügelsohle erleidet bei Gebrauch eines Scheuerpads Schaden (je nach Modell) – fig.17.

- Reinigen Sie die noch lauwarme Bügelsohle in diesem Fall mit einem weichen, angefeuchteten Tuch, um die Beschichtung nicht zu beschädigen.

Ihr Dampfbügelisen besitzt eine Ultraglass-Sohle (je nach Modell):

- Reinigen Sie die noch warme Sohle mit einem feuchten, nicht metallischen Schwamm.

Verwenden Sie niemals aggressive oder scheuernde Produkte.

Aufbewahrung des Bügelautomaten

- Den Netzstecker ziehen und warten, bis die Sohle abgekühlt ist – fig.18.
- Den Wassertank leeren und den Dampfgregler auf stellen. Es ist nicht schlimm, wenn ein bisschen Wasser im Wassertank zurückbleibt.
- Das Netzkabel um den Ring an der Heckseite des Bügelautomaten wickeln. Den Bügelautomaten zum Aufbewahren auf das Heck stellen – fig.19.

Ein Problem mit ihrem Bugelautomaten

PROBLEME	MÖGLICHE URSACHEN	LÖSUNGEN
Aus den Öffnungen in der Sohle tritt Wasser aus.	Die gewählte Temperatur ist zu niedrig zur Dampfproduktion.	Stellen Sie den Thermostat auf die Dampfzone (von ●● bis MAX) ein.
	Sie betätigen die Dampfaste bevor der Bugelautomat die dazu nötige Temperatur erreicht hat.	Warten Sie bis die Kontrollleuchte ausgeht.
	Sie verwenden die Power zone -Taste zu oft.	Lassen Sie zwischen jeder Betätigung einige Sekunden vergehen.
	Die Dampfleistung ist zu hoch eingestellt.	Verringern Sie die Dampfleistung.
	Sie haben den Bugelautomaten liegend aufbewahrt, ohne ihn zu leeren und ohne den Dampfgregler auf zu stellen.	Lesen Sie den Abschnitt „Aufbewahrung des Bugelautomaten“.
	Der Anti-Kalk-Stab ist nicht richtig eingesetzt.	Setzen Sie den Anti-Kalk-Stab wieder richtig ein: Drücken Sie ihn hinein, bis Sie einen Klick hören.
Aus den Öffnungen der Sohle fließt eine braune Flüssigkeit, die Flecken auf der Wäsche hinterlässt.	Sie verwenden chemische Entkalkungsmittel.	Geben Sie niemals Entkalkungsmittel in den Wassertank.
	Sie benutzen nicht das geeignete Wasser.	Führen Sie eine Selbstreinigung durch, und lesen Sie das Kapitel „Welches Wasser ist zu verwenden?“.
	In den Öffnungen der Sohle haben sich Wäschefasern angesammelt und verbrennen.	Führen Sie eine Selbstreinigung durch, und reinigen Sie die Bugelsohle mit einem feuchten Schwamm. Reinigen Sie die Öffnungen der kalten Sohle von Zeit zu Zeit mit einem Staubsauger.
Die Sohle des Bügelautomaten ist verschmutzt oder braun und kann Flecken auf der Wäsche hinterlassen.	Sie bugeln mit zu hoher Temperatur.	Reinigen Sie die Sohle wie weiter oben beschrieben. Lesen Sie den Abschnitt über die Temperatureinstellung.
	Ihre Wäsche wurde nicht ausreichend gespult oder Sie verwenden Spruhstärke.	Reinigen Sie die Sohle wie weiter oben beschrieben. Sprühen Sie die Stärke stets auf die Rückseite des zu bugelnden Stoffs.
Es tritt kein oder nur wenig Dampf aus.	Der Wassertank ist leer.	Fullen Sie den Wassertank.
	Der Anti-Kalk-Stab ist schmutzig.	Reinigen Sie den Anti-Kalk-Stab.
	Ihr Bugelautomat ist verkalkt.	Reinigen Sie den Anti-Kalk-Stab und führen Sie eine Selbstreinigung durch.
	Ihr Bugelautomat wurde zu lange zum Trockenbugeln verwendet.	Führen Sie eine Selbstreinigung durch.
Die Sohle ist verkratzt oder beschädigt.	Sie haben Ihren Bugelautomaten mit der Sohle auf eine metallische Unterlage gestellt. Sie haben die Bugelsohle mit einem Scheuerpad oder einem Metallschwamm gereinigt.	Stellen Sie den Bugelautomaten immer auf das Heck. Siehe Kapitel „Reinigung der Bugelsohle“.
Es lösen sich Partikel von Ihrer Sohle.	Ihre Sohle fängt an zu verkalken.	Führen Sie eine Selbstreinigung (Self-clean) durch.
Durch die Einfüllöffnung des Wassertanks fließt Wasser ab.	Die Befüllöffnung des Wassertanks wurde nicht richtig zugemacht.	Überprüfen Sie, ob die Befüllöffnung des Wassertanks richtig zugemacht wurde.
Der Bügelautomat gibt beim Füllen des Wassertanks Dampf ab.	Der Dampfgregler steht nicht auf der Position .	Stellen Sie den Dampfgregler auf die Position .
Die Spray-Funktion funktioniert nicht.	Es befindet sich kein Wasser im Wassertank.	Befüllen Sie den Wassertank.

Sollten andere Probleme auftreten, wenden Sie sich bitte an eine zugelassene Kundendienststelle.

Pour votre sécurité

- Lisez attentivement le mode d'emploi avant la première utilisation de votre appareil puis conservez le précieusement : une utilisation non conforme au mode d'emploi dégagerait la marque de toute responsabilité.
- Pour votre sécurité, cet appareil est conforme aux normes et réglementations applicables (Directives Basse Tension, Compatibilité Electromagnétique, Environnement ...).
- Cet appareil n'est pas prévu pour être utilisé par des personnes (y compris les enfants) dont les capacités physiques, sensorielles ou mentales sont réduites, ou des personnes dénuées d'expérience ou de connaissance, sauf si elles ont pu bénéficier, par l'intermédiaire d'une personne responsable de leur sécurité, d'une surveillance ou d'instructions préalables concernant l'utilisation de l'appareil.
- Il convient de surveiller les enfants pour s'assurer qu'ils ne jouent pas avec l'appareil.
- Attention ! la tension de votre installation électrique doit correspondre à celle du fer (220-240V). Toute erreur de branchement peut causer un dommage irréversible au fer et annule la garantie.
- Ce fer doit être obligatoirement branché sur une prise de courant avec terre. Si vous utilisez une rallonge, vérifiez qu'elle est de type bipolaire (16A) avec conducteur de terre.
- Si le câble d'alimentation est endommagé, il doit être immédiatement remplacé par un Centre Service Agréé, afin d'éviter un danger.
- L'appareil ne doit pas être utilisé s'il a chuté, s'il présente des dommages apparents, s'il fuit ou présente des anomalies de fonctionnement. Ne démontez jamais votre appareil : faites-le examiner dans un Centre Service Agréé, afin d'éviter un danger.
- Ne plongez jamais le fer dans l'eau !
- Ne débranchez pas l'appareil en tirant sur le cordon. Débranchez toujours votre appareil : avant de le remplir ou de rincer le réservoir, avant de le nettoyer, après chaque utilisation.
- Ne laissez jamais l'appareil sans surveillance lorsqu'il est raccordé à l'alimentation électrique ; tant qu'il n'a pas refroidi environ 1 heure.
- La semelle du fer peut être très chaude : ne la touchez jamais et laissez toujours refroidir votre fer avant de le ranger. Votre appareil émet de la vapeur qui peut occasionner des brûlures, spécialement lorsque vous repassez sur un angle de votre table à repasser. Ne dirigez jamais la vapeur sur des personnes ou des animaux.
- Votre fer doit être utilisé et posé sur une surface stable. Lorsque vous posez votre fer sur son repose-fer, assurez-vous que la surface sur laquelle vous le posez est stable.
- Ce produit a été conçu pour un usage domestique uniquement. Pour tout usage inapproprié ou contraire aux instructions, la marque décline toute responsabilité et la garantie n'est plus valable.

Participons à la protection de l'environnement !

- ① Votre appareil contient de nombreux matériaux valorisables ou recyclables.
- ➔ Confiez celui-ci dans un point de collecte ou à défaut dans un centre service agréé pour que son traitement soit effectué.



Description

- | | |
|---|--|
| 1. Spray | 8. Cordon d'alimentation |
| 2. Bouton d'extraction de la tige anti-calcaire | 9. Système Easycord |
| 3. Tige anti-calcaire | 10. Voyant du thermostat |
| 4. Commande vapeur | 11. Talon Extra Stable |
| 5. Trappe de remplissage du réservoir | 12. Gachette Power zone  |
| 6. Touche Spray | 13. Commande du thermostat |
| 7. Voyant sécurité Auto-Stop (selon modèle) | 14. Semelle Autoclean Catalys® (selon modèle) |

Avant la première utilisation

Lisez attentivement le mode d'emploi.
Retirez les éventuelles étiquettes de semelle avant de faire chauffer le fer.

- Avant la première utilisation de votre fer en position vapeur, nous vous recommandons de le faire fonctionner quelques instants en position horizontale et en dehors de votre linge. Dans les mêmes conditions, actionnez plusieurs fois la gachette Power zone .
- Durant les premières utilisations, il peut se produire un dégagement de fumée, une odeur sans nocivité et un léger rejet de particules. Ce phénomène, sans conséquence sur l'utilisation, disparaîtra rapidement.

Préparation

Quelle eau utiliser ?

- Votre appareil a été conçu pour fonctionner avec l'eau du robinet. Il est cependant nécessaire de procéder régulièrement à l'auto-nettoyage de la chambre de vaporisation, afin d'éliminer le calcaire libre.
- N'utilisez jamais d'eau contenant des additifs (amidon, parfum, substances aromatiques, adoucissant, etc.), ni de l'eau de condensation (par exemple l'eau des sècheurs à linge, l'eau des réfrigérateurs, l'eau des climatiseurs, l'eau de pluie). Elles contiennent des déchets organiques ou des éléments minéraux qui se concentrent sous l'effet de la chaleur et provoquent des crachements, des coulures brunes ou un vieillissement prématuré de votre appareil.

Si votre eau est très calcaire, mélangez 50% d'eau du robinet et 50% d'eau déminéralisée du commerce.

Remplissez le réservoir



Ne dépassez pas le repère **MAX** du réservoir.
Ne remplissez pas votre fer directement sous le robinet.
Ne pas retirer la tige anti-calcaire pour remplir le réservoir.

- Débranchez votre fer avant de le remplir.
- Placez la commande vapeur sur  – fig.1.
- Prenez le fer d'une main et inclinez-le légèrement, pointe de la semelle vers le haut.
- Ouvrez la trappe du réservoir – fig.2.
- Remplissez le réservoir jusqu'au repère "**MAX**" – fig.3.
- Refermez la trappe du réservoir.

Utilisation

Réglez la température et la vapeur

- Réglez la commande du thermostat – fig.4, en vous reportant au tableau ci-dessous.
- Le voyant s'allume. Il s'éteindra quand la semelle sera suffisamment chaude – fig.5.

TISSUS	POSITION DU CURSEUR DU THERMOSTAT	POSITION RÉGLAGE VAPEUR
LIN COTON	MAX ● ● ●	 eco
LAINES	● ●	
SOIE / SYNTHETIQUE (Polyester, Acétate, Acrylique, Polyamide)	●	

NOS CONSEILS

- Repassez en position  vous garantit 20% d'économie d'énergie par rapport à la position maximum.
- Votre fer chauffe vite : commencez d'abord par les tissus qui se repassent à basse température, puis terminez par ceux qui demandent une température plus élevée.
- Si vous baissez le thermostat, attendez que le voyant se rallume avant de repasser à nouveau.
- Si vous repassez un tissu fait de fibres mélangées : réglez la température de repassage sur la fibre la plus fragile.

 = ZONE VAPEUR

Afin de ne pas risquer de goutter sur le linge :
- Coupez la vapeur pour repasser de la soie ou des synthétiques.
- Réglez-la au niveau mini pour la laine.

Humidifiez le linge (spray)

Vérifiez s'il y a de l'eau dans le réservoir avant d'utiliser ce bouton.

- Quand vous repassez à la vapeur ou à sec, appuyez plusieurs fois de suite sur le bouton Spray pour humidifier le linge et enlever les plis résistants – fig.6.

Obtenez plus de vapeur

- Placez la commande de thermostat sur "**MAX**" ou "●●●".
- Appuyez de temps en temps sur la gachette Power zone  – fig.7.
- Afin de ne pas gouter sur le linge, respectez un intervalle de quelques secondes entre deux appuis.

Défroissez verticalement

Maintenez le fer à quelques centimètres du tissu pour ne pas brûler les textiles délicats. Toutes les 5 impulsions remettez le fer en position horizontale.

- Suspendez le vêtement à un cintre et tendez le tissu d'une main. La vapeur étant très chaude, ne défroissez jamais un vêtement sur une personne mais toujours sur un cintre.
- Placez la commande de thermostat sur "**MAX**" – fig.8.
- Appuyez sur la gachette Power zone  par impulsions – fig.7 et effectuez un mouvement de haut en bas – fig.9.

Repassez à sec

- Réglez la température selon le textile repassé.
- Placez la commande vapeur sur  – fig.1.
- Vous pouvez repasser lorsque le voyant s'éteint.

Fonctions Plus

Semelle Autoclean Catalys® (selon modèle)

- Votre fer est équipé d'une semelle autonettoyante fonctionnant par catalyse.
- Son revêtement exclusif permet d'éliminer en continu toutes les impuretés générées par un usage normal.
- Il est recommandé de toujours poser votre fer sur son talon pour préserver son revêtement autonettoyant.

Système Anti-Calcaire Intégré

Votre fer vapeur est équipé d'un système anti-calcaire intégré. Ce système permet :

- une meilleure qualité de repassage : débit vapeur constant pendant toute la durée du repassage.
- une performance durable de votre appareil.

Sécurité Auto-Stop (selon modèle)

En usage normal, le voyant auto-stop est allumé !

- Le système électronique coupe l'alimentation et le voyant de l'auto-stop clignote si le fer reste plus de 8 minutes immobile sur le talon ou plus de 30 secondes posé à plat – fig.10.
- Pour remettre le fer en marche, il suffit de l'agiter légèrement jusqu'à ce que le voyant ne clignote plus.

Fonction Anti-goutte (selon modèle)

- Quand la température du fer n'est plus suffisante pour produire de la vapeur, l'alimentation en eau est automatiquement coupée pour éviter que la semelle ne "goutte".

Nettoyage et entretien

Nettoyez la tige Anti-Calcaire (une fois par mois)

- Débranchez votre fer et videz le réservoir.
- Réglez la vapeur en position "Eco".
- Pour retirer la tige anti-calcaire, ouvrez la trappe de remplissage du réservoir, pressez sur le bouton d'extraction – fig.11 et tirez la tige vers le haut – fig.12.
- Laissez tremper la tige pendant 4 heures dans un verre de vinaigre d'alcool blanc ou bien du jus de citron nature – fig.14.
- Rincez la tige sous l'eau du robinet.
- Remettez la tige anti-calcaire en place ; enfoncez-la jusqu'au clic – fig.15.

Attention !

- Ne jamais toucher l'extrémité de la tige - fig.13.

- Le fer ne fonctionne pas sans la tige anti-calcaire.

Faites un auto-nettoyage (Self Clean)

L'auto-nettoyage permet de retarder l'entartrage de votre fer. Pour prolonger la durée de vie de votre fer, faites un auto-nettoyage une fois par mois.

- Laissez chauffer votre fer, réservoir plein, sur son talon (thermostat au maximum).
- Lorsque le voyant s'éteint, débranchez le fer et placez-le au-dessus d'un évier. Enlevez la tige anti-calcaire – fig.11-12 (voir chapitre précédent).
- Secouez le fer légèrement et horizontalement, au-dessus d'un évier, jusqu'à ce qu'une partie de l'eau (avec les impuretés) se soit écoulées par la semelle – fig.16.
- A la fin de l'opération, replacez la tige anti-calcaire en place ; enfoncez-la jusqu'au clic – fig.15.
- Rebranchez votre fer 2 minutes sur son talon pour sécher la semelle.
- Lorsque la semelle est encore tiède, nettoyez-la avec un tampon non métallique humide.

Nettoyez la semelle

Votre fer vapeur est équipé de la semelle autonettoyante (selon modèle) :

- Son revêtement actif exclusif lui permet d'éliminer en continu toutes les impuretés qui peuvent être générées au quotidien dans des conditions normales d'utilisation.

Attention ! L'utilisation d'un tampon abrasif endommage le revêtement autonettoyant (selon modèle) de votre semelle - fig.17.

- Un repassage avec un programme inadapté peut néanmoins laisser des traces nécessitant un nettoyage manuel. Dans ce cas, il est conseillé d'utiliser un chiffon doux et humide sur la semelle encore tiède afin de ne pas endommager le revêtement.

Votre fer vapeur est équipé de la semelle Ultragliss (selon modèle) :





- Lorsque la semelle est encore tiède, nettoyez-la avec un tampon non métallique humide.

N'utilisez jamais de produits agressifs ou abrasifs.

Rangez votre fer

- Débranchez-le et attendez que la semelle refroidisse – fig.18.
- Videz le réservoir et placez la commande vapeur sur . Un peu d'eau peut rester dans le réservoir.
- Enroulez le cordon autour de l'arceau arrière du fer. Rangez le fer sur son talon – fig.19.

Un problème avec votre fer ?

PROBLEME	CAUSES POSSIBLES	SOLUTIONS
L'eau coule par les trous de la semelle.	La température choisie ne permet pas de faire de la vapeur.	Placez le thermostat sur la zone colorée (de ● à MAX).
	Vous utilisez la vapeur alors que le fer n'est pas assez chaud.	Attendez que le voyant s'éteigne.
	Vous utilisez la gachette Power zone  trop souvent.	Attendez quelques secondes entre chaque utilisation.
	Le débit de vapeur est trop important.	Réduisez le débit.
	Vous avez rangé le fer à plat, sans le vider et sans placer la commande sur la position  .	Consultez le chapitre «Rangez votre fer».
	La tige anti-calcaire n'est pas bien remise en place.	Remplacez bien la tige anti-calcaire : enfoncez-la jusqu'au clic.
Des coulures brunes sortent de la semelle et tachent le linge.	Vous utilisez des produits détartrants chimiques.	N'ajoutez aucun produit détartrant à l'eau du réservoir.
	Vous n'utilisez pas le bon type d'eau.	Faites un auto-nettoyage et consultez le chapitre "Quelle eau utiliser ?".
	Des fibres de linge se sont accumulées dans les trous de la semelle et se carbonisent.	Faites un auto-nettoyage. Nettoyez la semelle avec une éponge non métallique. Aspirez de temps en temps les trous de la semelle.
La semelle est sale ou brune et peut tacher le linge.	Vous utilisez une température trop élevée.	Nettoyez la semelle comme indiqué plus haut. Consultez le tableau des températures pour régler le thermostat.
	Votre linge n'est pas suffisamment rincé ou bien vous utilisez de l'amidon.	Nettoyez la semelle comme indiqué plus haut. Pulvérisez l'amidon à l'envers de la face à repasser.
Votre fer produit peu ou pas de vapeur.	Le réservoir est vide.	Remplissez-le.
	La tige anti-calcaire est sale.	Nettoyez la tige anti-calcaire.
	Votre fer est entartré.	Nettoyez la tige anti-calcaire et faites un auto-nettoyage.
	Votre fer a été utilisé trop longtemps à sec.	Faites un auto-nettoyage.
La semelle est rayée ou abîmée.	Vous avez posé votre fer à plat sur un repose-fer métallique. Vous avez nettoyé votre semelle avec un tampon abrasif ou métallique.	Posez toujours votre fer sur son talon. Reportez vous au chapitre «Nettoyez la semelle».
Votre semelle rejette des particules.	Votre semelle commence à s'entartrer.	Effectuez un auto-nettoyage (Self-clean).
L'eau s'écoule par la trappe du réservoir.	Vous avez mal refermé la trappe du réservoir.	Vérifiez que la trappe du réservoir est bien fermée.
Le fer vaporise en fin de remplissage du réservoir.	Le curseur de commande vapeur n'est pas sur la position  .	Vérifiez que la commande vapeur est sur la position  .
Le spray ne pulvérise pas d'eau.	Le réservoir n'est pas assez rempli.	Rajoutez de l'eau dans le réservoir.

Pour tout autre problème, adressez-vous à un centre service agréé pour faire vérifier votre fer.

Veiligheidsadviezen

- Lees deze gebruiksaanwijzing vóór gebruik goed door en bewaar deze zorgvuldig.
- De veiligheid van dit apparaat voldoet aan de geldende technische voorschriften en normen (elektromagnetische compatibiliteit, laagspanning, milieu).
- Dit apparaat is niet bedoeld om zonder hulp of toezicht gebruikt te worden door kinderen of andere personen, indien hun fysieke, zintuiglijke of mentale vermogens hen niet in staat stellen dit apparaat op een veilige wijze te gebruiken, tenzij zij van tevoren instructies hebben ontvangen betreffende het gebruik van dit apparaat door een verantwoordelijke persoon.
Er moet toezicht zijn op kinderen, zodat zij niet met het apparaat kunnen spelen.
- Let op! De spanning van uw elektriciteitsnet dient overeen te stemmen met die van uw strijkijzer (220- 240V). Een foutieve aansluiting kan onherstelbare schade veroorzaken en de garantie teniet doen.
- Uw strijkijzer dient aangesloten te worden op een geaard stopcontact. Gebruikt u een verlengsnoer, dan dient dit tweepolig (16A) en geaard te zijn.
- Indien het elektriciteits snoer beschadigd is, moet dit onmiddellijk vervangen worden door een erkend reparateur om gevaar te voorkomen. Controleer het snoer regelmatig op eventuele defecten of breuken.
- Indien uw strijkijzer is gevallen of een harde schok heeft ondergaan, dient u het apparaat altijd te laten controleren door een erkend reparateur (zie servicelijst). Zelfs indien er aan de buitenkant geen schade is, kan er inwendig toch schade zijn ontstaan aan het waterreservoir of de thermostaatbeveiliging. Het strijkijzer mag tevens niet meer gebruikt worden als het lekt of wanneer er problemen zijn tijdens het functioneren. Demonteer het apparaat nooit zelf, laat het altijd nakijken door een erkend reparateur, om elk risico uit te sluiten.
- Dompel uw strijkijzer nooit onder in water!
- Trek niet aan het snoer om de stekker uit het stopcontact te trekken. Haal de stekker altijd uit het stopcontact voordat u het waterreservoir vult, leegt of spoelt, voordat u het strijkijzer reinigt en na elk gebruik.
- Laat het apparaat nooit zonder toezicht wanneer het op het elektriciteitsnet is aangesloten en zolang het niet ca. 1 uur afgekoeld is.
- De strijkzool van uw strijkijzer kan zeer heet worden ; raak deze nooit aan en laat het strijkijzer afkoelen voordat u het opbergt. Uw apparaat produceert stoom die brandwonden kan veroorzaken, vooral wanneer u op een hoek van uw strijkplank strijkt. Richt de stoom nooit op personen of dieren.
- Uw strijkijzer moet gebruikt en geplaatst worden op een stabiele ondergrond; wanneer u het strijkijzer op het strijkijzerplateau zet, controleer dan of het oppervlak waarop u deze plaatst stabiel is.
- Gebruik een stoomdoorlatende strijkplank. Gebruik nooit een strijkzoolhoes om de zool van uw strijkijzer.
- Dit apparaat is uitsluitend geschikt voor huishoudelijk gebruik. Bij een onjuist gebruik of een gebruik waarbij de instructies niet in acht genomen worden, kan de fabrikant geen aansprakelijkheid erkennen en is de garantie niet meer geldig.

Wees vriendelijk voor het milieu!

- ① Uw apparaat bevat materialen die geschikt zijn voor hergebruik.
- ➔ Lever het in bij het milieustation in uw gemeente of bij onze technische dienst.



Beschrijving

- | | |
|---|--|
| 1. Spray | 9. Easycord-systeem |
| 2. Knop voor het uitnemen van het anti-kalkstaafje | 10. Controlelampje thermostaat |
| 3. Anti-kalkstaafje | 11. Extra stabiele achterkant |
| 4. Stoomregelaar | 12. Power zone ☁-knop |
| 5. Vulklepje van het waterreservoir | 13. Thermostaatknop |
| 6. Sprayknop | 14. Katalyserende (reinigende) strijkzool (Autoclean Catalys®) (afhankelijk van het model) |
| 7. Auto-Stop-controlelampje (afhankelijk van het model) | |
| 8. Elektriciteits snoer | |

Voor het eerste gebruik

Lees de gebruiksaanwijzing aandachtig door. Verwijder de eventueel aanwezige etiketten van de strijkzool voordat u het strijkijzer aanzet.

- Als u voor het eerst stoom gaat gebruiken, raden wij u aan het strijkijzer even in horizontale positie te laten werken. Druk in dezelfde omstandigheden meerdere malen op de Power zone ☁-knop.
- Gedurende de eerste paar keer dat u het apparaat gebruikt, kan er wat rook ontsnappen, een vreemde geur ontstaan en kunnen er wat afvalstoffen uitgestoten worden, dit is geheel onschadelijk. Dit heeft geen invloed op het gebruik van uw strijkijzer en zal snel verdwijnen.

Voorbereiding

Welk water kunt u gebruiken?

- Uw strijkijzer is ontwikkeld voor het gebruik van kraanwater. Het apparaat moet minimaal 1 keer per maand automatisch gereinigd worden (zie hoofdstuk Onderhoud en reiniging).

- Gebruik nooit water met toevoegingen (stijfsel, parfum, aromatische substanties, onthardende middelen, enz.) of condenswater (bijvoorbeeld water van wasdrogers, water van koelkasten, water van airconditioners, regenwater). Deze soorten water bevatten organische stoffen of mineralen die zich door invloed van warmte concentreren en waterdruppels, bruine vlekken, lekkage of een voortijdige slijtage van uw strijkijzer kunnen veroorzaken.

Indien uw water zeer hard is, meng het kraanwater dan met gedemineraliseerd water uit de winkel volgens de volgende verhoudingen:

- 50% kraanwater,
- 50% gedemineraliseerd water.

Het vullen van het waterreservoir



Overschrijd het MAX niveau van het waterreservoir niet. Vul uw strijkijzer nooit direct onder de stromende kraan. Haal het anti-kalkstaafje er niet uit om het reservoir te vullen.

- Haal de stekker uit het stopcontact voordat u het waterreservoir vult.
- Zet de stoomregelaar op  – fig.1.
- Neem het strijkijzer in één hand en beweeg de punt van het strijklak naar boven.
- Open de schuif van het reservoir – fig.2.
- Vul het waterreservoir tot het streepje “MAX” – fig.3.
- Sluit het klepje van het waterreservoir.

Gebruik

Stel de temperatuur en de hoeveelheid stoom in voor het eerste gebruik

- Stel de temperatuur van de thermostaat – fig.4, in zoals aangegeven in onderstaande tabel.
- Het controlelampje van de thermostaat gaat aan. Deze gaat weer uit wanneer de strijkzool de juiste temperatuur heeft bereikt – fig.5.

SOORT WEEFSEL	STAND VAN DE THERMOSTAATKNOP	STAND VAN DE STOOMREGELAAR
LINNEN KATOEN	MAX ●●●	 eco
WOL	●●	
ZIJDE / SYNTHETISCH (Polyester, Acetaat, Acryl, Polyamide)	●	

 = GEKLEURDE STOOMZONE

ONS ADVIES

- Selecteer de eco-stand  en bespaar 20% energie ten opzichte van strijken op de maximum stand.
- Uw strijkijzer wordt snel warm: begin daarom met strijkgoed dat op een lage temperatuur gestreken dient te worden en strijk vervolgens het strijkgoed dat een hogere temperatuur verdraagt.
- Indien u de temperatuur lager zet, wacht dan tot het lampje opnieuw gaat branden voordat u verder gaat met strijken.
- Indien u strijkgoed van gemengde vezels strijkt: stel dan de strijkt temperatuur in op de meest kwetsbare vezelsoort.

Om waterdruppels op uw strijkgoed te voorkomen:
- zet u voor het strijken van zijde of synthetische stoffen de stoom uit.
- zet u voor het strijken van wol de stoomregelaar op de minimale stoomstand.

Het bevochtigen van het strijkgoed (spray)

Controleer eerst of er voldoende water in het waterreservoir zit.

- Bij droog strijken of bij het strijken met stoom, kunt u meerdere malen op de sprayknop drukken om het strijkgoed te bevochtigen om zo hardnekkige kreukels te verwijderen – fig.6.

Meer stoom

- Zet de thermostaat op “MAX” of op “●●●”.
- Druk van tijd tot tijd op de Power zone  -knop – fig.7.
- Wacht een paar seconden voordat u nog een keer drukt, om zo te voorkomen dat er druppels op de kleding vallen.

Verticaal gladstomen

Houd het strijkijzer hierbij op enkele centimeters afstand van het kledingstuk om het verbranden van kwetsbare stoffen te voorkomen. Zet het strijkijzer na 5 keer drukken weer horizontaal.

- Hang het kledingstuk op een hangertje en trek de stof strak. De stoom is zeer heet, u dient dan ook nooit een kledingstuk glad te stomen op een persoon, maar altijd op een hangertje.
- Zet de thermostaatknop op “MAX” – fig.8.
- Druk af en toe op de Power zone  -knop – fig.7 en beweeg uw strijkijzer hierbij van boven naar beneden – fig.9.

Strijken zonder stoom

- Stel de temperatuur in aan de hand van de te strijken stof.
- Zet de stoomregelaar op  – fig.1.
- U kunt gaan strijken als het controlelampje uitgaat.

Extra functies

Autoclean Catalys[®] strijkzool (afhankelijk van model)

- Uw strijkijzer is voorzien van een zelfreinigende strijkzool die op basis van het katalyse- principe werkt.
- De exclusieve coating zorgt dat onzuiverheden continu verwijderd worden.
- Het wordt aanbevolen altijd uw strijkijzer op zijn hiel te plaatsen, ter bescherming van de zelfreinigende coating.

Geïntegreerd anti-kalksysteem

Uw strijkijzer is voorzien van een geïntegreerd anti-kalksysteem. Met dit systeem kan:

- een beter strijkresultaat worden bereikt door een constante hoeveelheid stoom tijdens het strijken.
- uw strijkijzer lange tijd uitstekend functioneren.

Auto-Stop-beveiliging (afhankelijk van model)

Bij normaal gebruik brandt het auto-stop- controlelampje!

- Blijft het strijkijzer langer dan 8 minuten op de achterkant staan of langer dan 30 seconden op de zool, dan onderbreekt het elektronische beveiligingssysteem de stroomtoevoer en gaat het Auto-Stop-lampje knipperen – fig.10.
- Om uw strijkijzer opnieuw in gebruik te nemen, beweegt u het voorzichtig heen en weer, tot het lampje niet meer knippert.

Druppelstop-functie (afhankelijk van model)

- Wanneer de temperatuur van het strijkijzer niet hoog genoeg is om stoom te kunnen produceren, neemt hij automatisch geen water meer op om zo te voorkomen dat de strijkzool “lekt”.

Onderhoud en reiniging

Schoonmaken van het anti-kalkstaafje (eenmaal per maand)

- Haal de stekker uit het stopcontact en leeg het waterreservoir.
- Zet de stoomstand op “Eco”.
- Open, om het anti-kalkstaafje te verwijderen, de schuif van het reservoir, druk op de knop voor het uithalen van het anti-kalkstaafje – fig.11 en trek het staafje omhoog – fig.12.
- Laat het anti-kalkstaafje gedurende 4 uur in een glas met schoonmaakazijn of puur citroensap weken – fig.14.
- Spoel het staafje af onder de kraan.
- Zet het anti-kalkstaafje terug op zijn plaats en druk het aan totdat u een klik hoort – fig.15.

Let op!

- Raak het puntje van het anti-kalkstaafje niet aan – fig.13.
- Zonder het anti-kalkstaafje functioneert het strijkijzer niet.

Laat de zelfreinigingsfunctie werken (Self Clean)

De zelfreinigingsfunctie voorkomt voortijdige kalkvorming in uw strijkijzer.

Pas, om voortijdige slijtage van uw strijkijzer te voorkomen, de zelfreinigingsfunctie minstens eenmaal per maand toe.

- Laat uw strijkijzer met vol waterreservoir warm worden terwijl het op de achterkant staat (thermostaat op de maximale stand).
- Haal de stekker uit het stopcontact wanneer het controlelampje uitgaat en houd het strijkijzer boven de gootsteen. Verwijder het anti-kalkstaafje – fig.11-12 (zie het vorige hoofdstuk).
- Schud het strijkijzer voorzichtig heen en weer boven de gootsteen totdat een deel van het water uit het waterreservoir (met de vuildeeltjes) via de strijkzool is afgevoerd – fig.16.
- Zet, als u klaar bent, het anti-kalkstaafje terug op zijn plaats en druk het aan totdat u een klik hoort – fig.15.
- Steek vervolgens nogmaals gedurende 2 minuten de stekker in het stopcontact om de strijkzool te laten drogen.
- De strijkzool is nog steeds een beetje warm, maak hem daarom schoon met een vochtig doekje.

Schoonmaken van de strijkzool

Uw stoomstrijkijzer is voorzien van een zelfreinigende strijkzool (naar gelang model):

- Met zijn exclusieve actieve coating kunnen continu alle onzuiverheden verwijderd worden.
- Strijken met een verkeerd programma kan echter sporen achter laten, waardoor een handmatige reiniging nodig is. In dit geval is het aan

Let op!

Het gebruik van een schuursponsje beschadigt de zelfreinigende coating (afhankelijk van model) van de strijkzool – fig.17.

te bevelen de nog lauwe strijkzool af te nemen met een zachte, vochtige doek, om de coating niet te beschadigen.

Uw stoomstrijkijzer is voorzien van een Ultragliss strijkzool (naar gelang model):

- De zelfreinigende strijkzool is nog steeds een beetje warm, maak hem daarom schoon met een vochtig doekje.





Gebruik nooit agressieve middelen of schuurmiddelen.

Het opbergen van uw strijkijzer

- Haal de stekker uit het stopcontact en wacht tot de strijkzool is afgekoeld – fig.18.
- Leeg direct het waterreservoir en controleer of de stoomregelaar op  staat. Er kan een beetje water in het waterreservoir achterblijven.
- Rol het snoer rond de achterkant van het strijkijzer. Zet het strijkijzer op zijn achterkant – fig.19.

NL

Problemen met uw strijkijzer

PROBLEMEN	MOGELIJKE OORZAKEN	OPLOSSINGEN
Er komt water uit de gaatjes in de strijkzool.	Bij de ingestelde temperatuur kan geen stoom gebruikt worden.	Zet de thermostaat op de stoomzone (tussen stand ●● en MAX).
	U gebruikt stoom terwijl het strijkijzer niet heet genoeg is.	Wacht tot het controlelampje uitgaat.
	U gebruikt de Power zone  -knop te vaak.	Wacht een paar seconden voordat u weer op de knop drukt.
	De hoeveelheid stoom is te hoog.	Zet de stoomregelaar op een lagere stoomstand.
	U heeft het strijkijzer plat opgeborgen zonder het te legen en de stoomregelaar op  te zetten.	Lees opnieuw het hoofdstuk “Het opbergen van uw strijkijzer”.
	Het anti-kalkstaafje is niet goed teruggeplaatst.	Zet het anti-kalkstaafje goed terug: druk het aan totdat u een klik hoort.
Er komt bruine vloeistof uit de strijkzool die vlekken veroorzaakt op het strijkgoed.	U gebruikt chemische kalkoplossende middelen.	Voeg geen kalkoplossende middelen toe.
	U gebruikt niet het juiste type water.	Schakel de zelfreinigingsfunctie in en raadpleeg het hoofdstuk “Welk water kunt u gebruiken?”.
	Er zitten stofvezels in de gaatjes van de strijkzool die verbranden.	Schakel de zelfreinigingsfunctie in en reinig de strijkzool met een vochtige spons. Maak de gaatjes in de strijkzool af en toe schoon m.b.v. de stofzuiger.
De strijkzool is vuil of bruin en kan vlekken veroorzaken op het strijkgoed.	U gebruikt een te hoge temperatuur.	Maak de strijkzool schoon op eerder vermelde wijze. Lees het hoofdstuk van de temperaturen om de thermostaat in te stellen.
	Uw wasgoed is niet voldoende gespoeld of u gebruikt stijfjel.	Maak de strijkzool schoon op eerder vermelde wijze. Spreek het stijfjel op de binnenzijde van het te strijken wasgoed.
Er komt geen of weinig stoom uit het strijkijzer.	Het waterreservoir is leeg.	Vul het waterreservoir met kraanwater.
	Het anti-kalkstaafje is vuil.	Maak het anti-kalkstaafje schoon.
	Er zit kalkaanslag in uw strijkijzer.	Maak het anti-kalkstaafje schoon en pas de zelfreinigingsfunctie toe.
	U heeft uw strijkijzer te lang zonder stoom gebruikt.	Pas de zelfreinigingsfunctie toe.
De strijkzool vertoont krassen of is beschadigd	U hebt uw strijkijzer op een metalen strijkijzerplateau gezet. U heeft de strijkzool gereinigd met een schuur sponsje of een metalen sponsje.	Zet het strijkijzer altijd op de achterkant. Zie hoofdstuk “Reinig de strijkzool”.
Uw strijkzool stoot afvalstoffen uit.	Uw strijkzool begint te verkalken.	Voer een zelfreiniging uit (Self-clean).
Er komt water uit de dop van het waterreservoir.	U heeft de dop van het klepje van het waterreservoir niet goed gesloten.	Controleer of het klepje van het waterreservoir goed gesloten is.
Er komt stoom uit het strijkijzer bij het vullen van het waterreservoir.	De stoomregelaar staat niet op de stand  .	Controleer of de stoomregelaar op de stand  staat.
De spray verstuijt geen water.	Er zit te weinig water in het waterreservoir.	Vul het waterreservoir.

Indien u de oorzaak van het probleem niet zelf heeft kunnen vinden, kunt u altijd contact opnemen met de consumentenservice van Groupe SEB Nederland BV of Groupe SEB Belgium SA (zie servicelijst).

Para su seguridad

- Lea atentamente las instrucciones de uso antes de utilizar por primera vez el aparato y luego consérvelas adecuadamente.
- La seguridad de este aparato es conforme a las reglas técnicas y a las normas en vigor (Compatibilidad Electromagnética, Baja Tensión, Medio Ambiente).
- Este aparato no está previsto para que lo utilicen personas (incluso niños) cuya capacidad física, sensorial o mental esté disminuida, o personas sin experiencia o conocimientos, excepto si pueden recibir a través de otra persona responsable de su seguridad, una vigilancia adecuada o instrucciones previas relativas a la utilización del aparato.
- Conviene vigilar a los niños para asegurarse de que no juegan con el aparato.
- ¡ Cuidado ! La tensión de la instalación eléctrica debe corresponder con la de la plancha (220-240V a.c). Cualquier error de conexión puede causar daños irreversibles en la plancha no cubiertos por la garantía.
- Esta plancha debe conectarse obligatoriamente a un enchufe con toma de tierra. Si utiliza un alargador, compruebe que sea de tipo bipolar (16A) con conductor de tierra.
- Si el cable eléctrico está dañado, hágalo cambiar en un Servicio autorizado, y evitará así cualquier peligro.
- El aparato no debe utilizarse si se ha caído, si presenta daños visibles, si tiene fugas o presenta anomalías de funcionamiento. No desmonte nunca el aparato: llévelo a revisar a un Servicio Técnico Autorizado, para evitar cualquier peligro.
- ¡ No sumerja nunca la plancha en el agua !
- No desconecte el aparato tirando del cable. Desconecte siempre el aparato: antes de llenar o aclarar el depósito, antes de limpiarlo, después de cada utilización.
- No deje nunca el aparato sin supervisión cuando esté conectado a la alimentación eléctrica; y cuando aún esté caliente (aprox. 1 hora).
- La suela de la plancha puede estar muy caliente: no la toque nunca y deje que la plancha se enfríe antes de guardarla. El aparato emite vapor que puede producir quemaduras, especialmente cuando planche en un ángulo de la tabla de planchar. No dirija nunca el vapor hacia personas o animales.
- Debe utilizar y poner la plancha sobre una superficie estable. Cuando ponga la plancha en su reposaplancha, asegúrese de que la superficie sobre la que está colocada sea estable.
- Este aparato se ha diseñado para uso doméstico exclusivamente. Si se realiza un uso inapropiado o contrario a las instrucciones, la marca declinará cualquier responsabilidad y la garantía no será válida.

¡ ¡ Participe en la conservación del medio ambiente ! !

- ① Su electrodoméstico contiene materiales recuperables y/o reciclables.
- ➔ Entréguelo al final de su vida útil, en un Centro de Recogida Específico o en uno de nuestros Servicios Oficiales Post Venta donde será tratado de forma adecuada.



Descripción

- | | |
|---|---|
| 1. Pulverizador | 8. Cable de alimentación |
| 2. Botón de extracción de la varilla anticalcárea | 9. Sistema Easycord |
| 3. Varilla anticalcárea | 10. Indicador luminoso del termostato |
| 4. Mando de vapor | 11. Pieza extra de soporte |
| 5. Trampilla de llenado del depósito | 12. Gatillo Power zone |
| 6. Tecla Pulverizador | 13. Mando del termostato |
| 7. Piloto de seguridad Auto-Stop (según modelo) | 14. Suela Autoclean Catalys® (según modelo) |

Antes de la primera utilización

Lea atentamente el modo de empleo.

Quite el protector de la suela antes de calentar la plancha.

- Antes de utilizar la plancha por primera vez en posición vapor, le aconsejamos que la haga funcionar algunos momentos en posición horizontal y sin ropa debajo. En las mismas condiciones, apriete varias veces el gatillo Power zone .
- Las primeras veces que utilice el aparato, este puede emitir humo, desprender un olor que no resulta nocivo y expulsar algunas partículas. Este fenómeno, sin consecuencia para la utilización desaparece rápidamente.

Preparación

¿ Qué agua hay que utilizar ?

- Este aparato se ha diseñado para que funcione con agua del grifo. Debe realizar 1 vez al mes la auto-limpieza del aparato.

- No utilice nunca agua que contenga aditivos (almidón, perfume, sustancias aromáticas, suavizante, etc.), ni agua de condensación (por ejemplo, el agua procedente de secadoras, frigoríficos, aparatos de climatización o agua de lluvia). Los tipos de agua que contienen residuos orgánicos o elementos minerales pueden provocar salpicaduras, manchas marrones, o el desgaste prematuro del aparato.

Si el agua del grifo supera estos niveles, recomendamos mezclar 50% agua del grifo y 50% de agua mineral envasada.

Llene el depósito de agua

No sobrepase el indicador de llenado MAX del depósito. Nunca llene su planche con agua poniéndola directamente debajo del grifo. No retire la varilla anticálcea para rellenar el depósito.

- Desconecte la plancha antes de proceder al llenado.
- Coloque el mando de vapor en la posición  – fig.1.
- Coja la plancha con una mano e inclínela ligeramente con la punta de la suela hacia arriba.
- Abra la trampilla del depósito – fig.2.
- Llene el depósito hasta la marca “MAX” – fig.3.
- Cierre la trampilla del depósito.

ES

Utilización

Ajuste la temperatura y el vapor

- Ajuste el mando del termostato – fig.4, siguiendo la tabla que figura a continuación.
- El indicador luminoso se encenderá. Se apagará cuando la suela haya alcanzado la temperatura programada – fig.5.

TEJIDOS	POSICIÓN DEL MANDO DEL TERMOSTATO	POSICIÓN DE AJUSTE DEL VAPOR
LINO ALGODÓN	MAX ● ● ●	 eco
LANA	● ●	
SEDA / SINTÉTICOS (Poliéster, Acetato, Acrílico, Poliamida)	●	

 = ZONA VAPOR

NUESTRO CONSEJO

- Seleccione la posición  y ahorre un 20% de energía en comparación con la posición máxima.
- La plancha se calienta rápidamente: empiece por los tejidos que se planchan a una temperatura baja, y luego los que requieran una temperatura más alta.
- Si baja el termostato, espere a que el indicador luminoso se encienda de nuevo, antes de volver a planchar.
- Si debe planchar un tejido hecho con fibras mezcladas: ajuste la temperatura de planchado basándose en la fibra más frágil.

Para que no gotee en la ropa:

- No utilice vapor para planchar seda o prendas sintéticas.
- Ajuste el vapor al nivel mínimo para la lana.

Humedecer la ropa (spray)

Compruebe si hay agua dentro del depósito antes de utilizar este botón.

- Cuando planche con vapor o en seco, pulse varias veces seguidas el botón de Spray para humedecer la ropa y eliminar las arrugas más resistentes – fig.6.

Obtener más vapor

- Coloque el mando del termostato en “MAX” o “●●●●”.
- De vez en cuando, apriete el gatillo Power zone  – fig.7.
- Para evitar que gotee sobre la ropa, deje pasar algunos segundos antes de volver a apretar el gatillo.

Planchar verticalmente

Mantenga la plancha a unos centímetros del tejido para no quemar las prendas delicadas. Cada 5 impulsos, coloque la plancha en posición horizontal.

- Cuelgue la prenda en una percha y estire el tejido con una mano. Como el vapor está muy caliente, no desarrugue nunca una prenda sobre una persona, siempre en una percha.
- Ponga el mando del termostato en “MAX” – fig.8.
- Apriete el gatillo Power zone  por impulsos – fig.7 y realice un movimiento de arriba a abajo – fig.9.

Planchar en seco

- Ajuste la temperatura según el tejido que vaya a planchar.
- Coloque el mando de vapor en la posición  – fig.1.
- Podrá planchar cuando el indicador luminoso se haya apagado.

Funciones Extra

Suela Autoclean Catalys® (según modelo)

- Su plancha está equipada con una suela autolimpiadora que funciona por catálisis.
- Su revestimiento exclusivo permite eliminar permanentemente todas las impurezas que genera un uso normal.
- Se recomienda colocar siempre la plancha sobre su talón para preservar su revestimiento autolimpiador.

Sistema anticalcáreo integrado

La plancha vapor está equipada con un sistema anticalcáreo integrado. Este sistema permite:

- una mayor calidad de planchado: caudal vapor constante durante todo el planchado.
- un rendimiento duradero del aparato.

Parada automática de seguridad (según modelo)

¡En condiciones normales de uso, el piloto auto-stop está encendido!

- El sistema electrónico corta la alimentación y el indicador luminoso de la parada automática parpadea si la plancha permanece más de 8 minutos inmóvil sobre el talón o más de 30 segundos en posición horizontal – fig.10.
- Para poner la plancha en marcha, es suficiente con agitarla ligeramente hasta que el indicador luminoso deje de parpadear.

Función Antigoteo (según modelo)

- Cuando la plancha ya no alcanza la temperatura suficiente como para producir vapor, se corta automáticamente la alimentación de agua para evitar que la suela gotee.

Mantenimiento y limpieza

Limpie la varilla antical (una vez al mes)

- Desenchufe la plancha y vacíe el depósito.
- Ajuste el vapor en posición “Eco”.
- Para retirar la varilla anticalcárea, abra la trampilla de llenado del depósito, pulse el botón de extracción – fig.11 y estire hacia arriba de la varilla – fig.12.
- Deje la varilla en remojo durante 4 horas dentro de un vaso con vinagre de alcohol blanco o con zumo de limón natural – fig.14.
- Aclare la varilla con agua del grifo.
- Vuelva a colocar la varilla anticalcárea en su lugar; húngala hasta que haga clic – fig.15.

¡ ATENCIÓN !

- No toque nunca el extremo de la varilla – fig.13.

- La plancha no funciona sin la varilla anticalcárea.

Ponga en marcha la auto-limpieza (Self Clean)

La limpieza automática retrasa las incrustaciones de cal en la plancha. Para alargar la vida de la plancha, utilice la limpieza automática una vez al mes.

- Deje calentar la plancha, con el depósito lleno, sobre el talón (termostato al máximo).
- Cuando el indicador luminoso se haya apagado, desenchufe la plancha y póngala en el fregadero. Quite la varilla anticalcárea – fig.11-12 (véase el capítulo anterior).
- Sacuda ligera y horizontalmente la plancha, encima del fregadero, hasta que una parte del agua (con las impurezas) salga por la suela – fig.16.
- Al final de la operación, vuelva a colocar la varilla anticalcárea en su lugar; húngala hasta que haga clic – fig.15.
- Apoye la plancha sobre el talón y enchúfela de nuevo durante 2 minutos para que la suela se seque.
- Con la suela aún tibia, límpiela con un estropajo no metálico húmedo.

Limpieza de la suela

Su plancha a vapor está equipada con una suela autolimpiadora (según el modelo):

- Su revestimiento activo exclusivo permite eliminar permanentemente todas las impurezas que pueden generarse diariamente en condiciones normales de uso.

¡ ATENCIÓN !

El uso de un paño abrasivo daña el revestimiento autolimpiador (según modelo) de la suela – fig.17.

- No obstante, un planchado con un programa inadecuado puede dejar huellas que exijan una limpieza manual. En este caso, se recomienda utilizar un paño suave humedecido sobre la suela aun templada para no dañar el revestimiento.

Su plancha a vapor está equipada con una suela Ultragliss (según el modelo):

- Con la suela aún tibia, límpiela con un estropajo no metálico húmedo.

No utilice productos agresivos o abrasivos.

Para guardar

- Desenchufe la plancha y espere a que la suela se haya enfriado – **fig.18**.
- Vacíe el depósito y coloque el mando de vapor en la posición . Puede quedar un poco de agua en el depósito.
- Enrosque el cable alrededor del talón de la plancha. Guarde la plancha apoyada sobre el talón – **fig.19**.

ES

Problemas con la plancha

PROBLEMAS	CAUSAS POSIBLES	SOLUCIONES
El agua sale por los agujeros de la suela.	La temperatura elegida no permite crear vapor.	Ponga el termostato en la zona vapor (de ●● a MAX).
	Utiliza vapor mientras que la plancha no está suficientemente caliente.	Espere a que el indicador luminoso se apague.
	Utiliza el gatillo Power zone  con demasiada frecuencia.	Espere algunos segundos entre cada utilización.
	El caudal de vapor es demasiado importante.	Reduzca el caudal.
	Ha guardado la plancha con la suela hacia abajo, sin vaciarla y sin poner el mando en  .	Consulte el capítulo “Para guardar”.
	La varilla anticálcarea no está bien colocada.	Coloque correctamente la varilla anticálcarea: húndala hasta que haga clic.
Colores amarillentos salen de la suela y ensucian la ropa.	Utiliza productos químicos contra los residuos calcáreos.	No añada ningún producto contra los residuos calcáreos en el agua del depósito.
	No utiliza el tipo de agua adecuado.	Realice una auto-limpieza y consulte el capítulo “¿Qué agua utilizar?”.
	Fibras de ropa se han acumulado en los agujeros de la suela y se carbonizan.	Realice una auto-limpieza y limpie la suela con una esponja húmeda. Aspire de vez en cuando los agujeros de la suela.
La suela está sucia o amarillenta y puede ensuciar la ropa.	Utiliza una temperatura demasiado elevada.	Limpie la suela como se indica en el capítulo “Limpieza de la suela”. Consulte la tabla de las temperaturas para ajustar el termostato.
	La ropa no está suficientemente aclarada o utiliza almidón.	Limpie la suela como se indica en el capítulo “Limpieza de la suela”. Pulverice almidón por el reverso de la tela a planchar.
La plancha produce poco o nada de vapor.	El depósito está vacío.	Rellénelo con agua.
	La varilla antical está sucia.	Limpie la varilla antical.
	La plancha tiene residuos calcáreos.	Limpie la varilla antical y haga funcionar la limpieza automática.
	La plancha se ha utilizado demasiado tiempo en posición seca.	Haga funcionar la limpieza automática.
La suela está rayada o dañada.	Ha guardado la plancha con la suela en posición horizontal sobre un reposaplanchas metálico. Ha limpiado la suela con un paño abrasivo o metálico.	Apoye siempre la plancha encima del talón. Consulte el capítulo “Limpie la suela”.
La suela de su plancha expulsa partículas.	En la suela de su plancha empiezan a acumularse depósitos de cal.	Efectúe una limpieza automática (<i>self-clean</i>).
El agua sale por la abertura del depósito.	Ha cerrado mal la trampilla del depósito.	Verifique que la trampilla del depósito esté bien cerrada.
La plancha pulveriza cuando se ha llenado el depósito.	El cursor del mando de vapor no está en la posición  .	Compruebe que el mando de vapor está en la posición  .
La función spray no funciona.	No hay suficiente agua en el depósito.	Llene el depósito de agua.

Para cualquier otro tipo de problema, acuda a un Centro de Servicio Autorizado para que compruebe su aparato. Servicio de Atención al Consumidor: Teléfono: 902 31 24 00

Para sua segurança

- Leia atentamente o manual de instruções antes da primeira utilização do aparelho e guarde-o para futuras utilizações.
- A segurança deste aparelho está em conformidade com os regulamentos técnicos e as normas em vigor (Compatibilidade Electromagnética, Baixa Tensão, Meio Ambiente).
- Este aparelho não foi concebido para ser utilizado por pessoas (incluindo crianças) cujas capacidades físicas, sensoriais ou mentais se encontram reduzidas, ou por pessoas com falta de experiência ou conhecimento, a não ser que tenham sido devidamente acompanhadas e instruídas sobre a correcta utilização do aparelho, pela pessoa responsável pela sua segurança.
- É importante vigiar as crianças por forma a garantir que as mesmas não brinquem com o aparelho.
- Atenção! A voltagem da sua instalação eléctrica deverá corresponder à do ferro (220-240V). Qualquer erro de ligação pode causar danos irreversíveis ao ferro e anular a garantia.
- Este ferro deverá ser obrigatoriamente ligado a uma tomada de terra. Se utilizar uma extensão, verifique se é do tipo bipolar (16A) com ligação à terra.
- Se o cabo de alimentação se encontrar de alguma forma danificado, deverá ser imediatamente substituído por um Serviço de Assistência Técnica Autorizado, por forma a evitar qualquer tipo de perigo.
- Não utilize o aparelho no caso de ter caído ao chão, ou se apresentar danos visíveis, fugas ou anomalias de funcionamento. Nunca desmonte o aparelho: solicite a sua reparação junto de um Serviço de Assistência Técnica Autorizado por forma a evitar qualquer tipo de perigo para o seu utilizador.
- Nunca mergulhe o aparelho na água!
- Não desligue o aparelho puxando pelo cabo de alimentação. Desligue sempre o aparelho: antes de encher ou enxaguar o reservatório de água, antes de o limpar e após cada utilização.
- Nunca deixe o aparelho sem vigilância quando este estiver ligado à corrente; se ainda não tiver arrefecido (cerca de 1 hora).
- A base do ferro pode atingir temperaturas elevadas: nunca lhe toque e tenha o cuidado de deixar arrefecer o ferro antes de o arrumar. O aparelho produz vapor que pode causar queimaduras, especialmente quando engomar uma peça de roupa na ponta da tábua de engomar. Nunca oriente o vapor em direcção a pessoas ou animais.
- O seu ferro deve ser usado e colocado numa superfície estável. Quando o colocar no respectivo suporte, certifique-se da estabilidade dessa mesma superfície.
- Este produto foi concebido exclusivamente para um uso doméstico. Qualquer utilização não conforme ao manual de instruções liberta a Tefal de qualquer responsabilidade e anula a garantia.

Protecção do ambiente em primeiro lugar!

- ⓘ O seu produto contém materiais que podem ser recuperados ou reciclados.
- ♻ Entregue-o num ponto de recolha para possibilitar o seu tratamento.



Descrição

- | | |
|--|--|
| 1. Spray | 8. Cabo de alimentação |
| 2. Botão de extracção da vareta anti-calcário | 9. Sistema Easycord |
| 3. Vareta anti-calcário | 10. Luz piloto do termóstato |
| 4. Comando de vapor | 11. Cunha de alta estabilidade |
| 5. Tampa de enchimento do reservatório | 12. Botão Power zone  |
| 6. Botão spray | 13. Comando do termóstato |
| 7. Indicador de segurança Auto-Stop (consoante o modelo) | 14. Base Autoclean Catalys® (consoante o modelo) |

Antes da primeira utilização

Leia atentamente o manual de instruções. Retire as eventuais etiquetas da base do ferro antes de o colocar em funcionamento.

- Antes da primeira utilização do seu ferro na posição vapor, recomendamos colocá-lo durante uns instantes na posição horizontal e afastado da roupa. Nas mesmas condições, pressione várias vezes o botão Power zone .
- Aquando das primeiras utilizações, pode ocorrer uma libertação de fumo, um odor não nocivo e uma leve projecção de partículas. Este fenómeno sem consequências desaparecerá rapidamente.

Preparação

Que tipo de água utilizar?

- Este aparelho foi concebido para funcionar com água da torneira. É necessário proceder regularmente à auto-limpeza da câmara de vaporização por forma a eliminar o calcário.

- Nunca utilize água que contenha aditivos (como amido, perfumes, substâncias aromáticas, amaciadores, etc), nem água de condensação (por exemplo, água dos secadores de roupa, águas de frigoríficos, água de aparelhos de ar condicionado, água da chuva). Estas águas contêm resíduos orgânicos ou elementos minerais que podem causar fugas, corrimento de líquido acastanhado ou um envelhecimento prematuro do aparelho.

Se a sua água for muito calcária, misture a água da torneira com água desmineralizada à venda no mercado nas seguintes proporções:
 - 50% de água da torneira,
 - 50% de água desmineralizada.

Encha o reservatório

Encha o reservatório até o nível "MAX".

Nunca encha o ferro directamente debaixo da torneira.

Não retire a vareta anti-calcário para encher o reservatório.



- Antes de encher o reservatório, desligue o ferro retirando a ficha da tomada.
- Coloque o comando do vapor na posição  – fig.1.
- Segure o ferro com uma mão e incline-o ligeiramente, com a ponta da base para cima.
- Abra a tampa do reservatório – fig.2.
- Encha o reservatório até à marca "MAX" – fig.3.
- Volte a fechar a tampa do reservatório.

PT

Utilização

Regule a temperatura e o vapor

- Regule o comando do termóstato – fig.4, consultando o quadro a seguir.
- A luz piloto acende-se. Apagar-se-á quando a base estiver suficientemente quente – fig.5.

TECIDOS	POSIÇÃO DO CURSOR DO TERMÓSTATO	POSIÇÃO DE REGULAÇÃO DO VAPOR
LINHO ALGODÃO LÃ	MAX ● ● ●	 eco
SEDA / SINTÉTICOS (Poliéster, Acetato, Acrílico, Poliamida)	● ●	
	●	

OS NOSSOS CONSELHOS

- Seleccione  e poupe 20% de energia em comparação com a posição máxima.
- O seu ferro aquece rapidamente: começa pelos tecidos que são engomados a baixas temperaturas e termine com os tecidos que exigem uma temperatura mais alta.
- Se diminuir a temperatura, espere que a luz piloto do termóstato volte a acender para voltar a engomar.
- Caso pretenda engomar um tecido feito de fibras mistas, regule a temperatura com base na fibra mais delicada.

 = ZONA DE VAPOR

Para que não escorra água para a roupa:
 - Desligue o vapor para engomar tecidos de seda ou sintéticos.
 - Regule o vapor no mínimo para a lã.

Humedeça a roupa (spray)

Certifique-se que o reservatório tem água antes de utilizar esse comando.

- Quando estiver a engomar com vapor ou a seco, carregue repetidamente no comando Spray para humedecer a roupa e eliminar os vincos persistentes – fig.6.

Para obter mais vapor

- Coloque o comando do termóstato em "MAX" ou "●●●".
- Pressione de vez em quando o botão Power zone  – fig.7.
- Para evitar pingos na roupa, respeite um intervalo de alguns segundos entre cada pressão.

Engomar na vertical

Mantenha o ferro a alguns centímetros de distância para não queimar os tecidos delicados. A cada 5 impulsos, coloque o ferro na posição horizontal.

- Pendure a peça de roupa num cabide e alise o tecido. Na medida em que o vapor está demasiado quente, nunca engome uma peça de roupa vestida numa pessoa mas sempre num cabide.
- Coloque o comando do termóstato no máximo – fig.8.
- Pressione o botão Power zone  por impulsos – fig.7 efectuando um movimento de cima para baixo – fig.9.

Engomar a seco

- Regule a temperatura consoante o tipo de tecido a engomar.
- Coloque o comando do vapor na posição  – fig.1.
- Pode engomar quando a luz piloto se apagar.

Funções Plus

Base Autoclean Catalys® (consoante o modelo)

- O seu ferro está equipado com uma base de limpeza automática funciona por catalise.
- O seu revestimento exclusivo permite eliminar continuamente todas as Impurezas geradas por uma utilização normal.
- É aconselhável pousar sempre o ferro na vertical por forma a preservar o seu revestimento de limpeza automática.

Sistema Anti-Calcário Integrado

O seu ferro a vapor está equipado com um sistema anti-calcário integrado. Este sistema permite:

- uma melhor qualidade ao engomar: débito do vapor constante enquanto a peça estiver a ser engomada,
- um desempenho duradouro do seu aparelho.

Segurança Paragem Automática (consoante o modelo)

Em utilização normal, o indicador auto-stop está aceso!

- Se o ferro ficar mais de 8 minutos sem ser utilizado sobre o suporte ou mais de 30 segundos na horizontal, a luz piloto de paragem automática fica intermitente e o sistema electrónico corta a corrente – fig.10.
- Para voltar a ligar o ferro, basta agitá-lo ligeiramente até que a luz piloto deixe de estar intermitente.

Função Anti-gota (consoante o modelo)

- Quando a temperatura do ferro já não é suficiente para produzir vapor, o débito de água é automaticamente suspenso para evitar que a base pingue.

Limpeza e manutenção

Limpe a vareta anti-calcário (uma vez por mês)

- Desligue o ferro e esvazie o reservatório.
- Regule o vapor para a posição “Eco”.
- Para retirar a vareta anti-calcário, abra a tampa de enchimento do reservatório, pressione o botão de extracção – fig.11 e puxe a vareta para cima – fig.12.
- Mergulhe a vareta num copo com vinagre branco ou sumo de limão natural, durante 4 horas – fig.14.
- Passe a vareta por água da torneira.
- Volte a colocar a vareta anti-calcário no lugar; encaixe-a até ouvir um clique – fig.15.

ATENÇÃO!

- Nunca toque na extremidade da vareta – fig.13.
- O ferro não funciona sem a vareta anti-calcário.

Accione a auto-limpeza (Self Clean)

A auto-limpeza permite retardar a formação de calcário no seu ferro. Active a função de autolimpeza uma vez por mês, para prolongar a vida do seu ferro.

- Deixe o ferro aquecer na vertical, com o reservatório cheio (termóstato no máximo).
- Quando a luz piloto se apagar, desligue o ferro e coloque sobre um lava-loiça. Retire a vareta anti-calcário – fig.11-12 (ver capítulo anterior).
- Agite ligeira e horizontalmente o ferro sobre o lava-loiça até que uma parte da água (juntamente com as impurezas) escorra pela base – fig.16.
- No final da operação, volte a colocar a vareta anti-calcário no lugar; encaixe-a até ouvir um clique – fig.15.
- Volte a ligar o ferro durante 2 minutos, colocando-o na vertical, para secar a base.
- Quando a base ainda estiver morna, limpe-a com um pano húmido..

Limpeza da base

O seu ferro a vapor está equipado com uma base de auto-limpeza (consoante o modelo):

- O seu revestimento activo exclusivo permite-lhe eliminar continuamente todas as impurezas que podem ser geradas no dia-a-dia em condições normais de utilização.

ATENÇÃO!

A utilização de um esfregão abrasivo danifica o revestimento de limpeza automática (consoante o modelo) da sua base – fig.17.

- Contudo, engomar com um programa inadequado pode deixar resíduos que implicam uma limpeza manual. Neste caso, é aconselhável utilizar um pano macio e húmido na base ainda morna, de forma a não danificar o revestimento.

Nunca utilize produtos agressivos ou abrasivos.

O seu ferro a vapor está equipado com uma base Ultragliss (consoante o modelo):





- Quando a base estiver morna, limpe-a com um pano húmido.

Como arrumar o seu ferro

- Desligue-o e aguarde que a base arrefeça – **fig.18**.
- Esvazie o reservatório e coloque o comando de engomar na posição . É possível que permaneça um pouco de água no reservatório.
- Enrole o cabo de alimentação à volta do arco traseiro do ferro. Arrume o ferro na vertical – **fig.19**.

Problemas com o seu ferro

PT

PROBLEMAS	CAUSAS POSSÍVEIS	SOLUÇÕES
A água escorre pelos orifícios da base.	A temperatura seleccionada não permite criar vapor.	Coloque o termóstato na zona do vapor (de ● a MAX).
	Utiliza o vapor antes de o ferro estar suficientemente quente.	Aguarde até que a luz piloto se desligue.
	Utiliza o botão Power zone  com muita frequência.	Aguarde alguns segundos entre cada utilização.
	O débito de vapor é demasiado elevado.	Diminua o débito de vapor.
	Arrumou o ferro na horizontal sem esvaziar o reservatório e sem colocar o comando na posição  .	Consulte o capítulo “Como arrumar o seu ferro”.
	A vareta anti-calcário não está bem colocada no lugar.	Coloque a vareta anti-calcário correctamente, encaixando-a até ouvir um clique.
Água castanha escorre pela base e mancha a roupa.	Tem utilizado produtos químicos para eliminar o calcário.	Nunca deite qualquer tipo de produto químico no reservatório para eliminar o calcário.
	Não está a usar o tipo de água adequado.	Proceda a uma auto-limpeza e consulte o capítulo “Que água utilizar?”.
	Os orifícios da base acumularam fibras queimadas da roupa.	Proceda a uma auto-limpeza e limpe a base com uma esponja húmida. Aspire os orifícios da base de vez em quando.
A base está suja ou castanha, podendo manchar a roupa.	Tem utilizado uma temperatura demasiado alta.	Limpe a base conforme indicado anteriormente. Consulte o quadro sobre a regulação das temperaturas.
	A roupa não foi correctamente enxaguada ou utiliza goma.	Limpe a base conforme indicado anteriormente. Pulverize sempre a goma no avesso do lado a engomar.
O vapor é insuficiente ou nulo.	O depósito está vazio.	Encha-o.
	A vareta anti-calcário está suja.	Limpe a vareta anti-calcário.
	O ferro tem calcário.	Limpe a vareta anti-calcário e accione a autolimpeza.
	Utilizou o ferro a seco durante demasiado tempo.	Accione a auto-limpeza.
A base está riscada ou danificada.	Colocou o ferro na horizontal, num suporte metálico. Limpou a base com um esfregão abrasivo ou metálico.	Coloque sempre o ferro na vertical. Consulte o capítulo “Limpe a base”.
A base liberta partículas.	A sua base começa a ficar com calcário.	Efectue uma auto-limpeza (Self-clean).
A água escorre pelos orifícios do reservatório.	Fechou mal a tampa do reservatório.	Certifique-se que a tampa do reservatório está devidamente fechada.
O ferro pulveriza no final do enchimento do reservatório.	O cursor de comando do vapor não está na posição  .	Certifique-se que o cursor de comando do vapor está na posição  .
Não sai água pelo spray.	O reservatório não tem água suficiente.	Encha o reservatório de água.

Para outros problemas, dirija-se a um Serviço de Assistência Técnica autorizado para uma inspecção do seu ferro.

Per la vostra sicurezza

- Leggere attentamente le istruzioni per l'uso prima di utilizzare l'apparecchio per la prima volta e conservarle con cura.
- La sicurezza del presente apparecchio è conforme alle specifiche tecniche e alle norme vigenti (compatibilità elettromagnetica, bassa tensione, ambiente).
- Questo apparecchio non deve essere utilizzato da persone (compresi i bambini) le cui capacità fisiche, sensoriali o mentali sono ridotte, o da persone prive di esperienza o di conoscenza, tranne se hanno potuto beneficiare, tramite una persona responsabile della loro sicurezza, di una sorveglianza o di istruzioni preliminari relative all'uso dell'apparecchio.
- È opportuno sorvegliare i bambini per assicurarsi che non giochino con l'apparecchio.
- Attenzione! la tensione della vostra installazione deve corrispondere a quella del ferro da stiro (220-240V). Qualsiasi errore di collegamento può causare danni irreversibili al ferro da stiro ed annullarne la garanzia.
- Il presente ferro da stiro deve obbligatoriamente essere collegato ad una presa dotata di messa a terra. Se utilizzate una prolunga verificate che sia di tipo bipolare (16A) con conduttore di terra.
- Se il cavo di alimentazione è danneggiato, deve essere immediatamente sostituito presso un Centro Assistenza Tecnica autorizzato per evitare situazioni di pericolo.
- Non utilizzate l'apparecchio se è caduto, se perde acqua, se presenta danni visibili o anomalie di funzionamento. Non smontate mai l'apparecchio: fatelo esaminare presso un Centro di Assistenza Autorizzato onde evitare eventuali rischi.
- Mai immergere il ferro da stiro in acqua.
- Evitate di scollegare l'apparecchio tirando il cavo. Scollegate sempre l'apparecchio: prima di riempirlo o di sciacquare il serbatoio e prima delle operazioni di pulizia dopo ogni utilizzo.
- Non lasciate mai l'apparecchio senza sorveglianza quando è collegato alla corrente elettrica e fino a quando non si sia completamente raffreddato (1 ora circa).
- La piastra del ferro da stiro può essere molto calda: non toccatela mai e prima di riporre il ferro, fatelo sempre raffreddare. Il vostro apparecchio emette vapore che può provocare ustioni, soprattutto se stirate su un angolo dell'asse da stiro. Evitate di dirigere il vapore verso persone o animali.
- Il vostro ferro deve essere utilizzato e appoggiato sopra una superficie stabile. Quando posate il ferro sul suo poggia-ferro, assicuratevi che la superficie d'appoggio sia stabile.
- Il presente apparecchio è stato progettato per il solo uso domestico. Qualsiasi utilizzo non appropriato o non conforme alle istruzioni per l'uso non vincolerà il produttore ad alcuna responsabilità o garanzia.

Partecipiamo alla protezione dell'ambiente!

- ① Il vostro apparecchio è composto da diversi materiali che possono essere riciclati.
- ➔ Lasciatelo in un punto di raccolta o presso un Centro Assistenza Autorizzato.



Descrizione

- | | |
|---|--|
| 1. Spray | 8. Cavo di alimentazione |
| 2. Pulsante di estrazione della valvola anticalcare | 9. Sistema Easycord |
| 3. Astina anticalcare | 10. Spia luminosa del termostato |
| 4. Comando vapore | 11. Tallone Extra Stabile |
| 5. Sportello di riempimento del serbatoio | 12. Tasto Power zone |
| 6. Tasto Spray | 13. Termostato regolabile |
| 7. Spia di sicurezza arresto automatico (a seconda del modello) | 14. Piastra Autoclean Catalys® (a seconda del modello) |

Primo utilizzo

Leggete attentamente le istruzioni d'uso. Togliete le eventuali etichette dalla piastra prima di scaldare il ferro da stiro.

- Prima del primo utilizzo del ferro da stiro in posizione vapore sui tessuti, vi raccomandiamo di farlo funzionare per qualche istante in posizione orizzontale senza appoggiarlo sulla vostra biancheria. Nelle stesse condizioni, azionare più volte il tasto Power zone .
- In occasione dei primi utilizzi, è possibile notare una fuoriuscita di fumo, un odore non nocivo e un leggero scarico di residui. Questo fenomeno, privo di conseguenze sull'utilizzo del ferro, scomparirà rapidamente.

Preparazione

Quale tipo di acqua utilizzare?

- L'apparecchio è predisposto per funzionare con acqua del rubinetto. Si raccomanda di effettuare 1 volta al mese un'autopulizia del ferro.

- Non utilizzare mai acqua contenente additivi (amido, profumo, sostanze aromatiche, ammorbidente, ecc.), né acqua di condensa (ad esempio l'acqua degli essiccatori, l'acqua dei frigoriferi, l'acqua dei climatizzatori, l'acqua piovana). Il tipo di acqua contiene residui che possono causare la fuoriuscita di colature brune o il danneggiamento prematuro del ferro.

Se l'acqua del rubinetto è molto calcarea, mescolatela con acqua demineralizzata in commercio nelle seguenti proporzioni:
 - 50% d'acqua del rubinetto,
 - 50% d'acqua demineralizzata.

Riempimento del serbatoio



Riempire il serbatoio fino all'indicazione MAX. Non riempite mai il ferro direttamente sotto il rubinetto. Per riempire il serbatoio non è necessario estrarre la valvola anticalcare.

- Scollegate il ferro da stiro prima di riempirlo.
- Posizionate il comando vapore su  – fig.1.
- Prendere il ferro con una mano e inclinarlo leggermente, tenendo la punta della piastra rivolta verso l'alto.
- Aprire il coperchio del serbatoio – fig.2.
- Riempite il serbatoio. Non superate il contrassegno del livello "MAX" indicato sul serbatoio – fig.3.
- Richiudete la sportello del serbatoio.

IT

Utilizzo Regolare la temperatura e il vapore

- Regolate il comando del termostato – fig.4, in funzione della tabella qui sotto.
- La spia luminosa si accende. Si spegnerà quando la piastra sarà sufficientemente calda – fig.5.

TESSUTO	POSIZIONE DEL CURSORE DEL TERMOSTATO	POSIZIONE DI REGOLAZIONE DEL VAPORE
LANA LINO	MAX ● ● ●	 eco
COTONE	● ●	
SETA / TESSUTI SINTETICI (poliestere, acetato, acrilico, poliammide)	●	

I NOSTRI CONSIGLI

- Selezionate l'impostazione  e risparmiate il 20% di energia a confronto con la massima posizione.
- Il vostro ferro da stiro riscalda velocemente: iniziate prima con i tessuti che si stirano a bassa temperatura, poi terminate con quelli che richiedono una temperatura più elevata.
- Se diminuite il livello del termostato, attendete che la spia luminosa si accenda prima di stirare di nuovo.
- Se stirate un tessuto di fibre miste: regolate la temperatura di stiratura sulla fibra più fragile.

 = ZONA VAPORE

Per non rischiare di sgocciolare sui tessuti:
 - Interrompete l'erogazione di vapore per stirare la seta o i tessuti sintetici.
 - Regolatela al livello minimo per la lana.

Inumidire i tessuti (spray)

Verificate che ci sia dell'acqua nel serbatoio prima di utilizzare questo tasto.

- Quando stirate a vapore oppure a secco, premete parecchie volte di seguito il tasto Spray per inumidire i tessuti ed eliminare le pieghe più resistenti – fig.6.

Ottenere più vapore

- Posizionare il comando del termostato su "MAX" o "●●●".
- Premere ogni tanto il tasto Power zone  – fig.7.
- Per non lasciar cadere delle gocce sulla biancheria, lasciar trascorrere alcuni secondi tra una pressione e l'altra.

Stiratura in verticale

Mantenete il ferro da stiro a qualche centimetro di distanza dal tessuto per non bruciare i tessuti delicati. Ogni 5 pressioni, rimettere il ferro in posizione orizzontale.

- Appendete l'abito su un appendino e tendete lievemente il tessuto con una mano. Il vapore è molto caldo. Non togliete mai le pieghe su un abito mentre è indossato da una persona ma solo se si trova su un appendino.
- Portate il comando del termostato su "MAX" – fig.8.
- Premere a intermittenza sul tasto Power zone  – fig.7 ed effettuate un movimento dall'alto verso il basso – fig.9.

Stiratura a secco

- Regolate la temperatura in base al tessuto da stirare.
- Mettete il comando vapore su  – fig.1.
- Potete stirare quando la spia luminosa è spenta.

Funzioni Plus

Piastra Autoclean Catalys® (a seconda del modello)

- Il ferro è dotato di una piastra autopulente funzionante per catalisi.
- Il suo rivestimento esclusivo permette di eliminare in modo continuo tutte le impurità generate da un uso normale.
- È raccomandato posare sempre il ferro sul suo tallone per preservare il suo rivestimento autopulente.

Sistema Anticalcare Integrato

Il vostro ferro da stiro è provvisto di un sistema anticalcare integrato. Questo sistema consente:

- di migliorare la qualità della stiratura: erogazione di vapore costante per tutta la durata di utilizzo.
- di ottenere risultati duraturi nel tempo.

Dispositivo di sicurezza Auto-Stop (a seconda del modello)

In condizioni di utilizzo normale, la spia di arresto automatico è accesa.

- Il sistema elettronico interrompe l'alimentazione elettrica e la spia luminosa dell'auto-stop lampeggia se il ferro da stiro rimane per oltre 8 minuti immobile sul tallone di appoggio o per oltre 30 secondi appoggiato sulla piastra – fig.10.
- Per rimettere in funzione il ferro da stiro, è sufficiente agitarlo leggermente fino a quando la spia luminosa non lampeggia più.

Funzione Antigoccia (a seconda del modello)

- Quando la temperatura del ferro non è più sufficiente per generare vapore, l'alimentazione dell'acqua viene automaticamente sospesa per impedire che la piastra "goccioli".

Manutenzione e pulizia

Pulire la valvola anticalcare (una volta al mese)

- Scollegate il ferro da stiro e svuotate il serbatoio.
- Regolare il vapore sulla posizione "Eco".
- Per estrarre la valvola anticalcare, aprire il coperchio del serbatoio, premere sul pulsante di estrazione – fig.11 e tirare la valvola verso l'alto – fig.12.
- Lasciate l'astina immersa per 4 ore in un bicchiere con dell'aceto bianco oppure del succo di limone – fig.14.
- Sciacquate l'astina con acqua corrente.
- Rimettere la valvola anticalcare al suo posto; premere fino allo scatto – fig.15.

Attenzione!

- Mai toccare l'estremità dell'astina – fig.13.
- Il ferro da stiro non funziona senza l'astina anticalcare.

Eseguire l'auto-pulizia (Self Clean)

Il nostro consiglio: l'auto-pulizia permette di ritardare la formazione di calcare del ferro da stiro. Per prolungare la vita del ferro da stiro, eseguite l'auto-pulizia una volta al mese.

- Lasciate scaldare il ferro con il serbatoio pieno e posato sul tallone di appoggio (termostato al massimo).
- Quando la spia luminosa si spegne scollegate il ferro da stiro e mettetelo orizzontalmente al di sopra del lavello. Estraete l'astina anticalcare – fig.11-12 (vedere capitolo precedente).
- Agitate il ferro da stiro leggermente e orizzontalmente al di sopra di un lavello fino a che tutta l'acqua del serbatoio (con le impurità relative) fuoriesca dalla piastra – fig.16.
- Al termine dell'operazione, rimettere la valvola anticalcare al suo posto; premere fino allo scatto – fig.15.
- Ricollegate il ferro da stiro per 2 minuti sul tallone per asciugare la piastra.
- Quando la piastra è ancora tiepida, pulirla con uno straccio umido non metallico.

Pulizia della piastra del ferro da stiro

Il ferro a vapore è dotato di piastra autopulente (in base al modello):

- Il suo rivestimento attivo esclusivo gli permette di eliminare in modo continuo tutte le impurità che possono essere generate quotidianamente in condizioni normali d'utilizzo.

Attenzione!

l'utilizzo di una spugnetta abrasiva danneggia il rivestimento autopulente (a seconda del modello) della piastra – fig.17.

- Una stiratura con un programma inadatto può tuttavia lasciare delle tracce che richiedono una pulizia manuale. In questo caso, è consigliato utilizzare uno straccio morbido e umido sulla piastra ancora tiepida per non danneggiare il rivestimento.

Il ferro a vapore è dotato di piastra Ultragliss (in base al modello):





- Quando la piastra è ancora tiepida, pulirla con uno straccio umido non metallico.

Non utilizzare mai prodotti aggressivi o abrasivi.

Riporre il ferro

- Scollegatelo ed aspettate che la piastra si raffreddi – **fig.18**.
- Svuotate il serbatoio e mettete il comando di stiratura su . E' possibile che un po' d'acqua rimanga nel serbatoio.
- Avvolgete il cavo di alimentazione attorno all'archetto posteriore del ferro. Mettete via il ferro da stiro poggiandolo sul tallone – **fig.19**.

Problemi con il ferro da stiro

PROBLEMI	CAUSE POSSIBILI	SOLUZIONI
L'acqua fuoriesce dai fori della piastra.	La temperatura scelta non permette la formazione del vapore.	Posizionate il termostato sulla zona vapore (da ●● a MAX).
	Utilizzate il vapore ma il ferro da stiro non è abbastanza caldo.	Aspettate che la spia luminosa si spenga.
	Il tasto Power zone  viene usato troppo spesso.	Aspettate qualche secondo tra un utilizzo e quello successivo.
	L'erogazione di vapore è eccessiva.	Riducete l'erogazione di vapore.
	Avete riposto il ferro orizzontalmente, senza svuotarlo e senza portare il comando su  .	Consultate il capitolo "Riporre il ferro da stiro".
	La valvola anticalcare non è stata rimessa correttamente al suo posto.	Rimettere la valvola anticalcare correttamente al suo posto: premere fino allo scatto.
Colature brune fuoriescono dalla piastra e macchiano i tessuti.	Utilizzate dei prodotti anticalcare chimici.	Non aggiungete nessun prodotto anticalcare all'acqua del serbatoio.
	Non state utilizzando il tipo d'acqua corretto.	Eseguite un'autopulizia e consultate il capitolo "Che tipo d'acqua occorre utilizzare?".
	Fibre di tessuto si sono accumulate nei fori della piastra e si carbonizzano.	Eseguite l'autopulizia e pulite la piastra con una spugna umida. Aspirate di tanto in tanto i fori della piastra.
La piastra è sporca o scura e può macchiare i tessuti.	Utilizzate una temperatura troppo alta.	Pulite la piastra come indicato in precedenza. Consultate la tabella delle temperature per regolare il termostato.
	La biancheria non è stata rischiacquata a sufficienza o state utilizzando amido.	Pulite la piastra come indicato in precedenza. Spruzzate l'amido sul rovescio del tessuto da stirare.
Il ferro da stiro produce poco vapore o non ne produce.	Il serbatoio è vuoto.	Riempitelo.
	L'astina anticalcare è sporca.	Pulite l'astina anticalcare.
	Il vostro ferro è incrostato.	Pulite l'astina anticalcare e eseguite l'autopulizia.
	Il ferro da stiro è stato utilizzato troppo a lungo a secco.	Eseguite l'auto-pulizia.
La piastra è graffiata o danneggiata.	Avete appoggiato il ferro da stiro su un poggio ferro da stiro metallico. Avete pulito la piastra con una spugnetta abrasiva o metallica.	Posate il ferro da stiro sempre sul tallone di appoggio. Consultate il capitolo "Pulire la piastra".
La piastra scarica dei residui.	La piastra inizia a incrostarsi.	Effettuare un'autopulizia (Self-clean).
L'acqua fuoriesce dall'imboccatura di riempimento del serbatoio.	Avete chiuso male lo sportello del serbatoio.	Verificate che lo sportello del serbatoio sia ben chiuso.
Il ferro produce vapore alla fine del riempimento del serbatoio.	Il cursore del comando vapore non è in posizione  .	Verificate che il comando del vapore sia in posizione  .
Lo spray non funziona.	Il serbatoio dell'acqua non è abbastanza pieno.	Riempire il serbatoio.

Per qualsiasi altro problema, rivolgetevi ad un Centro Assistenza Tecnica autorizzato per fare controllare il ferro da stiro.

Sikkerhedsregler

- Læs brugsvejledningen grundigt, før apparatet anvendes første gang og gem den derefter til senere brug.
- Dette apparats sikkerhed er i overensstemmelse med gældende tekniske forskrifter og standarder (elektromagnetisk kompatibilitet, lavspænding, miljøbeskyttelse).
- Dette apparat er ikke beregnet til at blive brugt af personer (herunder børn), hvis fysiske, sensoriske eller mentale evner er svækkede samt af personer uden erfaring eller kendskab, med mindre de er under opsyn eller har modtaget forudgående instruktioner om brugen af apparatet af en person, der er ansvarlig for deres sikkerhed.
- Børn skal være under opsyn for at sikre, at de ikke leger med apparatet.
- Advarsel! El-installationens spænding skal svare til strygejernets (220-240V). Forkerte tilslutninger kan forårsage uoprettelige skader på strygejernet og annullerer garantien.
- Strygejernet skal altid tilsluttes en stikkontakt med ekstrabeskyttelse. Hvis der benyttes forlængerledning, skal det undersøges, om den er ekstrabeskyttet.
- Hvis ledningen er beskadiget, skal den straks udskiftes af en autoriseret serviceforretning for at undgå fare.
- Strygejernet må ikke bruges, hvis det har været tabt på gulvet, hvis det har synlige beskadigelser, hvis det lækker, eller hvis det ikke fungerer normalt. Skil aldrig strygejernet ad: Få det undersøgt af et autoriseret serviceværksted for at undgå, at der opstår farlige situationer.
- Kom aldrig strygejernet i vand!
- Tag ikke strygejernets stik ud ved at trække i ledningen. Tag altid strygejernets stik ud før opfyldning eller skylning af vandbeholderen, før rengøring og efter hver brug.
- Efterlad aldrig strygejernet uden opsyn, når stikket er sat i og så længe det ikke har kølet af i ca. 1 time.
- Strygesålen kan blive meget varm: Lad altid strygejernet køle af, inden det sættes på plads. Strygejernet udsender damp, der kan forårsage forbrændinger, især når man stryger på et hjørne af strygebrættet. Ret aldrig dampen mod personer eller dyr.
- Strygejernet bør anvendes og placeres på en stabil flade. Når strygejernet stilles på sin sokkel, skal man sikre sig, at soklen er anbragt på en stabil flade.
- Dette strygejern er kun beregnet til brug i en almindelig husholdning. Fabrikanten fraskriver sig ethvert ansvar og garantien bortfalder i tilfælde af en brug der ikke er i overensstemmelse med denne brugsanvisning.

Vi skal alle være med til at beskytte miljøet!

- ① Apparatet indeholder mange materialer, der kan genvindes eller genbruges.
- ➡ Bring det til et specialiseret indsamlingssted for genbrug eller et autoriseret serviceværksted, når det ikke skal bruges mere.



Apparatbeskrivelse

- | | |
|--|--|
| 1. Spray | 8. Elektrisk ledning |
| 2. Udløserknap til anti-kalk stiften | 9. Easycord system |
| 3. Kalkmagnet | 10. Termostatlampe |
| 4. Dampindstilling | 11. Ekstra stabil hæl |
| 5. Klap til opfyldning af beholder | 12. Power zone  -knap |
| 6. Spray knap | 13. Termostatknop |
| 7. Auto-Stop sikkerhedslampe (afhængig af model) | 14. Autoclean Catalys [®] sål (afhængig af model) |

Før første ibrugtagning

Læs brugsanvisningen omhyggeligt igennem. Fjern eventuelle etiketter på strygesålen, før strygejernet tændes.

- Før strygejernet tages i brug første gang til dampstrygning, anbefales det at lade det virke i nogle sekunder i vandret position væk fra strygetøjet. Aktiver Power zone -knappen flere gange ved første anvendelse.
- Ved de første ganges brug kan der udgå lidt røg, en ufarlig lugt og nogle partikler fra strygejernet, som snart vil forsvinde igen.

Forberedelse

Hvilken slags vand skal der bruges?

- Apparatet er beregnet til at fungere med vand fra hanen. Det er nødvendigt at lade strygejernets foretage en selvrensning 1 gang om måneden.
- Tilsæt aldrig noget til vandet (stivelse, parfume, aromatiske eller blødgørende stoffer osv.) og anvend aldrig kondenseret vand (f.eks. vand fra tørretumbleren, køleskabet, aircondition- eller regnvand). Disse typer vand kan indeholde organisk affald og mineralske elementer, der kan medføre drypning, brune pletter eller en for tidlig slitage af strygejernets.

Hvis vandet er meget kalkholdigt, blandes postevandet med demineraliseret vand i følgende forhold:
- 50% postevand,
- 50% demineraliseret vand.

Fyld vandbeholderen op

Fyld vandtanken op til "MAX".
Fyld aldrig strygejernets ved at holde det ind under vandhanen.
Fjern ikke anti-kalk stiftens ved påfyldning af vand.



- Tag stikket ud af stikkontakten, før der fyldes vand på.
- Stil dampindstillingen på  – fig.1.
- Hold strygejernets i den ene hånd, let skråt med spidsen opad.
- Åbn reservoir-dækslet – fig.2.
- Fyld vandbeholderen op til mærket "MAX" – fig.3.
- Luk beholderens klap.

DA

Brug

Indstil temperatur og damp

- Stil termostatknappen – fig.4, efter angivelserne i nedenstående skema.
- Lampen tænder. Den slukker, når strygesålen er tilstrækkelig varm – fig.5.

STOF	INDSTILLING AF TERMOSTATKNAP	INDSTILLING AF DAMPKNAP
HØR/LINNE BOMULD	MAX ● ● ●	 eco
ULD	● ●	
SILKE / SYNTETISK (Polyester, Acetat, Akryl, Polyamid)	●	

 = DAMP ZONE

ET GODT RÅD

- Vælg  indstillingen og få en energibesparelse på 20% i forhold til den maksimale dampindstilling.
- Strygejernets varmer hurtigt op: Start med stoftyper, der stryges ved lav temperatur og slut af med stoftyper, der kræver en højere temperatur.
- Hvis der skrues ned for termostaten, skal man vente med at stryge, indtil lampen tænder igen.
- Hvis der stryges stof med blandede fibre, skal strygetemperaturen indstilles på den mest sarte stoftype.

Man kan undgå at dryppe på strygetøjet ved at:
- Lukke for dampen, når der stryges silke eller syntetiske stoffer.
- Indstille dampen på minimum, når der stryges uld.

Fugt strygetøjet (spray)

Man skal kontrollere, at der er vand i beholderen, før man trykker på knappen.

- Når der stryges med eller uden damp, kan man trykke flere gange efter hinanden på Spray knappen for at fugte strygetøjet og fjerne de mest genstridige folder – fig.6.

Få mere damp

- Indstil termostaten til "MAX" eller "●●●".
- Aktiver nu og da Power zone  -knappen – fig.7.
- Vent et par sekunder mellem hver aktivering for ikke at dryppe på strygetøjet.

Lodret glatning af tøj

Hold strygejernets nogle centimeter fra stoffet for ikke at brænde sarte tekstiler. For hvert 5. tryk skal strygejernets tilbage i vandret position.

- Hæng tøj op på en bøjle og stræk det ud med den ene hånd. Da dampen er meget varm, må man aldrig glatte tøj, når en person har det på. Det skal altid hænges på en bøjle.
- Stil termostaten på "MAX" – fig.8.
- Tryk gentagne gange på Power zone  -knappen – fig.7 og bevæg strygejernets oppe fra og ned – fig.9.

Strygning uden damp

- Indstil temperaturen efter den stoftype, der skal stryges.
- Stil dampknappen på  – fig.1.
- Når lampen slukker, er strygejernet klar til at stryge.

Ekstrafunktioner

Autoclean Catalys® system (afhængig af model)

- Strygejernet har en selvrensende sål, som fungerer med katalyse.
- Dens eksklusive belægning fjerner konstant alle urenheder, som dannes ved normal brug.
- Det anbefales altid at stille strygejernet på hælen for at beskytte den selvrensende belægning.

Integreret afkalkningssystem

Dampstrygejernet er udstyret med et integreret afkalkningssystem. Dette system giver:

- en bedre stryge kvalitet: Konstant dampstrøm under hele strygningens varighed,
- en varig ydeevne for apparatet.

Automatisk Stop (afhængig af model)

Ved normal brug er auto-stop lampen tændt!

- Det elektroniske system afbryder strømforsyningen og lampen for automatisk stop blinker, hvis strygejernet bliver stående i over 8 minutter på hælen eller i over 30 sekunder på strygesålen uden bevægelse – fig.10.
- Man tænder for strygejernet igen ved at ryste det lidt, indtil lampen holder op med at blinke.

Drypstop funktion (afhængig af model)

- I tilfælde af at strygejernets temperatur er for lav til at danne vanddamp, indstilles tilførslen af vand, således at strygesålen ikke ”drypper”.

Vedligeholdelse og rengøring

Rengøring af kalkmagneten (en gang om måneden)

- Tag strygejernets stik ud og tøm vandbeholderen.
- Indstil dampen til « ECO ».
- For at udtage anti-kalk stiften åbnes påfyldningsdækslet på reservoiret, og der trykkes på udløserknappen – fig.11 Træk stiften opad – fig.12.
- Lad kalkmagneten ligge i blød i 4 timer i et glas hvid eddike eller ren citronsaft – fig.14.
- Skyl kalkmagneten under vandhanen.
- Sæt anti-kalk stiften på plads igen, tryk til, indtil der høres et klik – fig.15.

Advarsel!
- rør aldrig ved kalkmagnetens spids – fig.13.
- strygejernet kan ikke fungere uden kalkmagneten.

Start en selvrensning (Self Clean)

Selvrensningen udskyder dannelsen af kalk. En selvrensning en gang om måneden vil forlænge strygejernets levetid.

- Stil strygejernet på hælen og lad det varme op med fyldt vandbeholder (termostat på maksimum).
- Når lampen slukker, tages strygejernets stik ud og det holdes over en vask. Tag kalkmagneten ud – fig.11-12 (se foregående kapitel).
- Hold strygejernet i vandret position og ryst det lidt over vasken, indtil en del af vandet (med urenhederne) er løbet ud af sålen – fig.16.
- Når handlingen er udført, sættes anti-kalk stiften på plads igen, tryk til, indtil der høres et klik – fig.15.
- Tænd for strygejernet og lad det stå på hælen i 2 minutter for at tørre sålen.
- Tør strygesålen af med en fugtig svamp af blødt materiale.

Rengøring af strygesålen

Strygejernet har en selvrensende strygesål (afhængigt af model):

- Dens eksklusive, aktive belægning gør det muligt at fjerne alle de urenheder, som kan blive dannet til daglig under normale brugsbetingelser.
- En strygning med et program, der ikke er velegnet, kan dog efterlade spor, som kræver en manuel rengøring. Det anbefales i så fald at

Vigtigt! Man må ikke bruge en skuresvamp, da det vil beskadige den selvrensende (afhængigt af model) såls belægning – fig.17.

bruge en blød og fugtig klud på en sål, der stadig er lidt varm, for ikke at beskadige belægningen.

Strygejernet har Ultragliss strygesål (afhængigt af model):





- Tør strygesålen af med en fugtig svamp af blødt materiale.

Anvend aldrig ætsende eller slibende produkter.

Opbevaring af strygejernet

- Tag strygejernets stik ud og vent til strygesålen er afkølet – fig.18.
- Tøm vandbeholderen og stil dampknappen på . Der kan være lidt vand tilbage i beholderen.
- Rul ledningen omkring buen bag på strygejernet. Strygejernet opbevares stående på hælen – fig.19.

Problemer med strygejernet

PROBLEM	MULIG ÅRSAG	LØSNING
Der løber vand ud af strygesålens huller.	Den valgte temperatur giver ikke mulighed for at lave damp.	Stil termostaten i dampzonen (fra ●● til MAX).
	Der bruges damp, inden strygejernet er varmt nok.	Vent til termostat lampen slukker.
	Power zone  -knappen anvendes for ofte.	Vent i nogle sekunder mellem hvert tryk.
	Dampstrømmen er for stærk.	Reducer dampstrømmen.
	Strygejernet har været opbevaret stående på strygesålen uden at blive tømt og uden at stille knappen på  .	Se afsnittet "Opbevaring af strygejernet".
	Anti-kalk stiften er ikke sat ordentligt på plads.	Sæt anti-kalk stiften på plads: Tryk til, indtil der høres et klik.
Der løber en brunlig væske ud af strygesålen, som pletter tøjet.	Der bruges kemiske afkalkningsmidler.	Der må ikke kommes afkalkningsmidler i vandet i beholderen.
	Der bruges ikke den rigtige type vand.	Foretag en selvrensning og se afsnittet "Hvilken slags vand skal der bruges".
	Der har hobet sig stoffibre op i strygesålens huller og de har brændt sig fast.	Foretag en selvrensning og rengør strygesålen med en fugtig klud. Støvsug strygesålens huller en gang imellem.
Strygesålen er snavset eller brun og kan plette strygetøjet.	Der stryges ved for høj temperatur.	Rengør sålen som beskrevet ovenfor. Se skemaet med temperaturer for at indstille termostaten.
	Vasketøjet er ikke skyllet ordentligt eller der bruges stivelse.	Rengør sålen som beskrevet ovenfor. Sprøjt stivelsen på den side af stoffet, der ikke stryges.
Strygejernet producerer kun lidt eller ingen damp.	Vandbeholderen er tom.	Fyld vandbeholderen op.
	Kalkmagneten er kalket til.	Rengør kalkmagneten.
	Strygejernet er kalket til.	Rengør kalkmagneten og foretag en selvrensning.
	Strygejernet er blevet brugt for længe til strygning uden damp.	Foretag en selvrensning.
Strygesålen er ridset eller beskadiget.	Strygejernet har været anbragt på en metalholder på strygesålen. Sålen er blevet rensset med en skuresvamp eller en svamp i metal.	Stil altid strygejernet på hælen. Se afsnittet "Rengøring af sål".
Strygesålen afgiver partikler.	Strygesålen begynder at kalke til.	Udfør en selvrensning.
Der løber vand ud af vandbeholderens klap.	Beholderens klap er ikke lukket korrekt.	Kontroller at beholderens klap er lukket korrekt.
Strygejernet sender damp ud, når vandbeholderen fyldes helt op.	Dampindstillingen står ikke på  .	Kontroller at dampindstillingen står på  .
Sprayknappen virker ikke.	Der er ikke nok vand i vandbeholderen.	Fyld vandbeholderen.

Hvis der opstår andre problemer, kontakt venligst et autoriseret serviceværksted for at få strygejernet kontrolleret.

Säkerhetsanvisningar

- Läs bruksanvisningen noggrant innan du använder ångstrykjärnet första gången och spara den för framtida bruk.
- Apparatens säkerhet uppfyller gällande bestämmelser och standarder (elektromagnetisk kompatibilitet, lågspänningsdirektiv, miljö).
- Denna apparat är inte avsedd att användas av personer (inklusive barn) som inte klarar av att hantera elektrisk utrustning, eller av personer utan erfarenhet eller kännedom, förutom om de har erhållit, genom en person ansvarig för deras säkerhet, en övervakning eller på förhand fått anvisningar angående apparatens användning.
- Om barn använder denna apparat måste de övervakas av en vuxen för att säkerställa att barnen inte leker med apparaten.
- Observera! Elinstallationens märkspänning ska överensstämma med strykjärnets märkspänning (220-240V). All felanslutning kan orsaka irreparabla skador och gör att garantin träder ur kraft.
- Detta strykjärn måste kopplas till ett eluttag av jordad typ. Om förlängningsladd används, kontrollera att den är av tvåpolig typ (16 A) med jordledning.
- Om sladden är skadad ska den omedelbart bytas ut av en godkänd serviceverkstad för att undvika olyckstillbud.
- Apparaten skall inte användas om den fallit i golvet, om den har synliga skador, om den läcker eller fungerar onormalt. Plocka aldrig isär apparaten själv: lämna in den på en godkänd serviceverkstad för att undvika fara.
- Doppa aldrig järnet i vatten!
- Koppla inte ur apparaten genom att dra i sladdan - ta alltid tag i stickkontakten istället. Koppla alltid ur apparaten: innan du fyller på eller sköljer vattentanken, innan rengöring och efter varje användning.
- Lämna aldrig strykjärnet utan tillsyn när kontakten är i - gäller även tills det har svalnat, tar ca 1 timme.
- Stryksulan kan bli mycket het: Vidrör den aldrig och låt alltid järnet svalna innan det ställs undan. Apparaten avger ånga som kan orsaka brännskador, i synnerhet när du stryker nära kanterna på strykbordet. Rikta aldrig ångan mot personer eller djur.
- Ditt strykjärn ska användas och placeras på ett stabilt underlag. När strykjärnet ställs på avställningsplattan, var noga med att den står på ett stabilt underlag.
- Produkten är endast avsedd för hemmabruk. Vid olämplig användning eller användning som inte följer bruksanvisningen, upphör garantin att gälla och tillverkaren fransäger sig allt ansvar.

Bidra till att skydda miljön!

- ① Apparaten innehåller en mängd material som kan återanvändas eller återvinnas.
- Lämna in den på en återvinningsstation eller i annat fall till en godkänd serviceverkstad för en miljöriktig hantering.



Produktbeskrivning

- | | |
|--|---|
| 1. Sprej | 9. Easycord-system |
| 2. Utmatningsknapp för antikalksticka | 10. Termostatlampa |
| 3. Kalksticka | 11. Extra stabil häl |
| 4. Ångreglage | 12. Power zone  -knapp |
| 5. Lock för påfyllning av vattentanken | 13. Termostatväljare |
| 6. Sprejknapp | 14. Stryksula Autoclean Catalys® (beroende på modell) |
| 7. Kontrollampa för Auto-Stop (beroende på modell) | |
| 8. Elsladd | |

Före den första användningen

Läs bruksanvisningen noggrant.

Ta bort eventuella dekaler från stryksulan innan ni värmer upp strykjärnet.

- Innan ni använder strykjärnet för första gången i ångläge, rekommenderar vi att låta järnet fungera ett tag i vågrätt läge medan det hålls borta från strykplagget. Tryck flera gånger på Power zone -knappen under samma omständigheter.
- De första gångerna apparaten används kan viss rök, en ofarlig lukt och visst utsläpp av partiklar förekomma. Detta påverkar inte användningen av strykjärnet och försvinner snabbt.

Förberedelse

Vilket vatten bör användas?

- Denna apparat är konstruerad för att fungera tillsammans med kranvatten. Det är dock nödvändigt att göra en självrengöring av apparaten 1 gång i månaden.

- Använd aldrig nedanstående vattensorter som innehåller organiskt avfall eller mineralämnen som kan orsaka stänk, brunfärgade fläckar eller oönskad förlitning av strykjärnet: utspätt avmineraliserat vatten, vatten från torktumlare, parfymerat vatten, avhärdat vatten, vatten från kylskåp, vatten från klimatanläggningar, destillerat vatten, regnvatten, kokt vatten, filtrerat vatten, vatten på flaska, etc.

Om vattnet har en hög kalkhalt kan man blanda kranvatten med avmineraliserat vatten i följande proportioner:
 - 50% kranvatten,
 - 50% avmineraliserat vatten.

Fyll på vattentanken

Fyll tanken till maxnivån. Fyll aldrig på strykjärnet direkt under kranen. Dra inte upp antikalksticken när du ska fylla på vatten.

- Koppla ur strykjärnet innan ni fyller på.
- Sätt ångreglaget på – fig.1.
- Fatta strykjärnet med ena handen och luta det något med stryksulans spets riktad uppåt.
- Öppna locket till vattenbehållaren – fig.2.
- Fyll vattentanken upp till “MAX”-strecket – fig.3.
- Stäng vattentankens lock.

Användning

Välj stryktemperatur och ångflöde

- Ställ in termostatväljaren – fig.4, med hjälp av nedanstående tabell.
- Kontrolllampan lyser upp. Den slocknar när stryksulan blir tillräckligt varm – fig.5.

TYGSORT	TERMOSTAT INSTÄLLNING	ÅNGINSTÄLLNING
LINNE BOMULL	MAX ● ● ●	eco
YLLE	● ●	
SILKE / SYNTETMATERIAL (Polyester, Acetat, Akryl, Polyamid)	●	

= ÅNGOMRÅDE

GODA RÅD

- Välj **eco** inställningen och spara 20 % energi jämfört med MAX-läget.
- Strykjärnet värms snabbt upp: börja med att stryka de plagg som kräver låg stryktemperatur och avsluta med att stryka de plagg som tål högre stryktemperatur;
- Om ni sänker temperaturen på termostaten, vänta tills termostatlampen lyser upp innan ni fortsätter att stryka
- Om ett plagg innehållande flera olika material ska strykas: ställ in termostaten efter den ömtåligaste tygsorten.

För att undvika att vattnet droppar ner på plagget:
 - Stäng av ångan vid strykning av plagg av silke eller syntetfiber.
 - Ställ in ångreglaget på miniminivå för ylle.

Sprejfunktionen (sprej)

Kontrollera om det finns vatten i tanken innan ni trycker på denna knapp.

- Vid ång- eller torrstrykning, tryck flera gånger i rad på Sprejknappen för att fukta plagget och få bort motsträviga veck – fig.6.

Öka ångflödet

- Sätt termostatvredet på “MAX” eller “●●●”.
- Tryck då och då på Power zone -knappen – fig.7.
- Vänta några sekunder mellan två tryck, annars kan det droppa på strykvätten.

Vertikal strykning

Se till att stryksulan hålls på flera centimeters avstånd från plagget för att inte bränna det ömtåliga materialet. Efter vart femte tryck håller du strykjärnet i vågrätt läge.

- Häng upp plagget på en galge och sträck ut tyget med ena handen. Ångan är mycket het, vertikalstryk aldrig ett plagg på en person utan alltid på en galge.
- Sätt termostatväljaren på “MAX” – fig.8.
- Tryck på Power zone -knappen stötvis – fig.7 medan ni för järnet uppifrån och ner – fig.9.

Torrstrykning

- Ställ in lämplig stryktemperatur beroende på tygsort.
- Sätt ångreglaget på – fig.1.
- Strykning kan påbörjas så fort kontrollampen slocknat.

Plus funktioner

Stryksula Autoclean Catalys® (beroende på modell)

- Järnet är utrustat med en självrengörande stryksula med katalysfunktion.
- Den exklusiva beläggningen gör det möjligt att konstant avlägsna alla smutspartiklar som uppstår vid normal användning.
- Ställ alltid järnet på hälen för att bevara den självrengörande beläggningen.

Inbyggt avkalkningssystem

Ångstrykjärnet är utrustat med ett inbyggt avkalkningssystem. Systemet möjliggör:

- en bättre kvalitet på strykningen: ångflödet förblir konstant under hela strykningen.
- apparatens prestanda är varaktig.

Kontrollampa för Auto-Stop (beroende på modell)

Auto-Stoplampan är tänd under normal användning!

- Strykjärnet är utrustat med en elektronisk anordning som gör att järnet automatiskt stängs av och kontrollampan för Auto-Stop blinkar efter 8 minuter om järnet förblir stående i upprätt läge eller efter 30 sekunder i vågrätt läge – **fig.10**.
- För att åter få igång järnet, räcker det med att försiktigt skaka på järnet tills kontrollampan slutat blinka.

Dropp-Stopp funktion (beroende på modell)

- När strykjärnets temperatur inte är tillräckligt hög för att producera ånga stängs tillförseln av vatten av för att undvika att det droppar vatten på stryktvätten.

Skötsel och rengöring

Rengöring av kalkstickan (en gång i månaden)

- Koppla ur järnet och töm vattentanken.
- Reglera ångan till läge "Eco".
- Gör så här när du ska dra upp antikalkstickan: öppna locket för påfyllning av vattenbehållaren, tryck på utmatningsknappen – **fig.11** och dra stickan uppåt – **fig.12**.
- Låt kalkstickan ligga i blöt under cirka 4 timmar i ättikssprit eller i utspädd citronsaft – **fig.14**.
- Skölj kalkstickan under rinnande kranvatten.
- Sätta tillbaka antikalkstickan på plats: tryck ner den tills ett klick hörs – **fig.15**.

Observera!
- vidrör aldrig kalkstickans ända – **fig.13**.
- strykjärnet kan inte fungera utan insatt kalksticka.

Gör en självrengöring (Self Clean)

Självrengöringen ger möjlighet att fördröja kalkbeläggningen av strykjärnet. Gör ett självrengöringspass en gång i månaden för att förlänga strykjärnets livslängd.

- Ställ järnet på hälen och sätt på det med full vattentank (termostatväljaren på "MAX").
- När kontrollampan slocknat, koppla ur järnet och placera det över vasken. Ta ut kalkstickan – **fig.11-12** (se föregående avsnitt).
- Skaka järnet försiktigt, vågrätt över vasken, ända tills allt vatten (med all smuts) runnit ut genom stryksulan – **fig.16**.
- Till sist sätter du tillbaka antikalkstickan på plats tills ett klick hörs – **fig.15**.
- Ställ järnet på hälen och sätt på det i 2 minuter så att stryksulan hinner torka.
- Medan stryksulan ännu är ljummen kan den rengöras med en fuktad, ej slipande svamp.

Rengöring av stryksulan

Det här ångstrykjärnet är försedd med självrengörande stryksula (beroende på modell):

- Den exklusiva aktiva beläggningen gör det möjligt att konstant avlägsna alla smutspartiklar som kan uppstå vid daglig normal användning.
- Strykning med ett olämpligt program kan dock lämna spår som kräver en manuell rengöring. I så fall, använd en mjuk och fuktig trasa på en ännu ljummen stryksula för att inte skada beläggningen.

Observera!
Användning av en skursvamp skadar stryksulans självrengörande beläggning (beroende på modell) – **fig.17**.

Det här ångstrykjärnet är försett med Ultragliss-stryksula (beroende på modell):





- Medan stryksulan ännu är ljummen kan den rengöras med en fuktad, ej slipande svamp.

Använd inte frätande eller slipande medel.

Strykjärnets förvaring

- Koppla ur järnet och vänta tills stryksulan svalnat – **fig.18**.
- Töm vattentanken och sätt ångreglaget på . Lite vatten kan kvarstå i vattentanken.
- Linda sladden runt bågen bak på järnet. Ställ undan järnet på hälen – **fig.19**.

Problem med strykjärnet

PROBLEM	MÖJLIGA ORSAKER	LÖSNINGAR
Vattnet rinner ut genom stryksulans hål.	Vald temperatur är för låg och ger ingen möjlighet att få fram ånga.	Sätt termostaten i ångzonen (från ●● till MAX).
	Ånga används innan järnet hunnit bli varmt.	Vänta tills kontrollampen slocknat.
	Du använder Power zone  -knappen för ofta.	Vänta några sekunder mellan varje användningspass.
	Ångflödet är för stort.	Reducera ångflödet.
	Ni har ställt av järnet horisontellt på stryksulan utan att ha tömt det på vatten och utan att ha ställt ångreglaget på  .	Se avsnittet "Strykjärnets förvaring".
Brunfärgat vatten kommer ut ur sulans hål och lämnar fläckar på plagget.	Antikalkstickan sitter inte på plats ordentligt.	Sätt tillbaka antikalkstickan ordentligt: tryck ner den tills ett klick hörs.
	Ni använder kemiska avkalkningsmedel.	Tillsätt inget avkalkningsmedel i vattentanken.
	Du använder inte rätt vattensort.	Gör en självrengöring och se avsnittet "Vilket vatten bör användas?"
Stryksulan är smutsig eller brun och riskerar att lämna fläckar på plagget.	Fibertussar har ansamlats i stryksulans hål och håller på att förkolna.	Gör en självrengöring och rengör stryksulan med en fuktig svamp. Rengör stryksulans hål med dammsugare då och då.
	Ni använder för hög stryktemperatur.	Rengör stryksulan enligt ovanstående anvisningar. Ställ in termostaten enligt temperaturtabellen.
Strykjärnet avger lite ånga eller ingen ånga alls.	Plaggen är inte tillräckligt sköljda eller så använder ni stärkelse.	Rengör stryksulan enligt ovanstående anvisningar. Spreja stärkelse på motsatt sida till den som ska strykas.
	Vattentanken är tom.	Fyll på vattentanken.
	Kalkstickan är smutsig.	Rengör kalkstickan.
	Strykjärnet är belagt med pannsten.	Rengör kalkstickan och gör ett självrensningsspass.
Stryksulan är repig eller skadad.	Järnet har använts för länge till torrstrykning.	Gör en självrengöring.
	Järnet har förvarats stående på stryksulan på ett metallställ. Du har rengjort stryksulan med en skureller metallsvamp.	Ställ järnet upp lodrätt. Se rubriken "Rengöring av stryksulan".
Stryksulan avger partiklar.	Stryksulan börjar kalkas igen.	Utför en automatisk självrengöring (Self-clean).
Vattnet rinner ut genom vattentankens påfyllningshål.	Vattentankens lock är inte ordentligt stängt.	Kontrollera att vattentankens lock är ordentligt stängt.
Järnet ångar i slutet av påfyllningen av vattentanken.	Ångreglaget är inte i läge  .	Kontrollera att ångreglaget är i läge  .
Sprejen fungerar inte.	Vattentanken är inte tillräckligt fylld.	Fyll vattentanken.

För alla andra problem, kontakta en godkänd serviceverkstad som kan kontrollera strykjärnet.

Sikkerhetsregler

- Les bruksanvisningen nøye før du bruker apparatet første gang, og oppbevar det deretter for senere bruk.
- Dette apparatet er i overensstemmelse med tekniske regler og gjeldende standarder (elektromagnetisk kompatibilitet, lavspenning, miljø).
- Dette apparatet er ikke beregnet på å brukes av personer (iberegnet barn) med reduserte fysiske eller mentale evner eller svekkede sanseevner, eller personer uten erfaring eller kunnskap, unntatt dersom de på forhånd har fått opplæring i bruk av apparatet eller overvåkes av en som er ansvarlig for deres sikkerhet. Pass på at barn ikke leker med apparatet.
- OBS! Forsikre deg om at nettspenningen er den samme som strykejernet (220-240V). Enhver feilaktig tilkoping kan forårsake ureparerbare skader på strykejernet og oppheve garantien.
- Strykejernet må koples til en jordat kontakt. Dersom du bruker en skjøteledning, forsikre deg om at den er topolet (16A) med jordleder.
- Dersom ledningen begynner å bli slitt eller er skadet, må den straks skiftes ut av en autorisert el-forhandler for å unngå farlige situasjoner.
- Apparatet skal ikke brukes hvis det har falt ned, hvis det viser synlige skader, hvis det lekker eller viser uregelmessigheter ved bruk. Ikke demonter apparatet selv: La et godkjent servicesenter undersøke det for å unngå fare.
- Strykejernet må aldri senkes ned i vann!
- Ikke koble fra apparatet ved å dra i ledningen. Koble alltid fra apparatet: Før beholderen fylles på eller skylles, før rengjøring, etter hver anvendelse.
- Aldri la apparatet stå uten tilsyn mens det er tilkoblet og under avkjøling i 1 time etter frakobling.
- Strykesålen kan bli veldig varm, derfor må du: Aldri berøre den med bare fingre; sørg for at sålen er blitt avkjølt før du rydder vekk strykejernet. Apparatet gir fra seg damp som kan forårsake forbrenning, især ved stryking på kanten av strykebordet. Rett aldri dampen mot personer eller dyr.
- Strykejernet skal brukes og oppbevares på et stabilt underlag. Når strykejernet settes oppreist, sørg for at overflaten det settes på er stabil.
- Dette produktet er beregnet kun på bruk i hjemmet. Ved enhver anvendelse som er uegnet eller strider mot instruksjonene, avviser produsenten ethvert ansvar og garantien vil ikke lenger være gyldig.

Miljøvern er viktig!

- ① Dette produktet inneholder verdifulle materialer som kan gjenvinnes eller gjenbrukes.
- ➔ Lever det inn på en egnet oppsamlingsplass eller til en forhandler av denne type produkter.



Apparatbeskrivelse

- | | |
|--|--|
| 1. Spray | 8. Elektrisk ledning |
| 2. Knapp for uttak av avkalkingspinne | 9. Easycord-system |
| 3. Avkalkingspinne | 10. Termostatlampe |
| 4. Dampinnstilling | 11. Ekstra stabil hæl |
| 5. Påfyllingslukke til tanken | 12. Power zone  -hendel |
| 6. Sprayknapp | 13. Termostatinnstilling |
| 7. Auto-Stop kontrollampe (avhengig av modell) | 14. Autoclean Catalys [®] -såle (avhengig av modell) |

Før første gangs bruk

Les bruksanvisningen nøye. Fjern beskyttelsen fra strykesålen før du varmer opp jernet.

- Før du tar jernet i bruk for første gang til dampstryking, er det anbefalt å fjerne strykejernet fra tøyet og trykke flere ganger på dampknappen med jernet i horisontal stilling. Bruk Power zone -hendelen flere ganger etter hverandre.
- De første gangene apparatet tas i bruk kan det oppstå litt røykdannelse, en lukt som er helt ufarlig og utslipp av partikler. Dette er ikke skadelig og vil raskt forsvinne uten å ha noen innvirkning på bruken av jernet.

Forberedelse

Hva slags vann kan man bruke?

- Strykejernet er laget for å brukes med vann fra springen. Apparatet skal selvsenses 1 gang i måneden.

- Du må aldri bruke vann som inneholder tilsetningsmidler (stivelse, parfyme, aromatiske substanser, tøyemykner osv.) og heller ikke kondensvann (som for eksempel vann fra tørketrommel, vann fra kjøleskap, vann fra klimaanlegg eller regnvann). Disse typene vann inneholder organisk avfall eller mineraler som kan forårsake sprut, brune flekker eller tidlig slitasje på apparatet.

Hvis vannet er meget kalkholdig, bland kranvannet med demineralisert vann i følgende forhold:
 - 50 % kranvann,
 - 50 % demineralisert vann.

Fyll tanken med vann

Fyll vanntanken opp til "MAX".

Fyll aldri opp strykejernet rett fra springen.



Avkalkingspinnen skal ikke tas ut for påfylling av vann.

- Ta støpselet ut av stikkontakten før du fyller tanken med vann.
- Plasser dampinnstillingen på  – fig.1.
- Ta tak i strykejernet med en hånd, og hold det lett skrånet med spissen av strykesålen pekende oppover.
- Åpne opp til fyllerhullet – fig.2.
- Fyll vann på vanntanken opp til "MAX"-merket – fig.3.
- Lukk luken til tanken.

Anvendelse

Still inn temperaturen og dampen

- Still inn termostaten – fig.4, ved å se på temperaturtabellen nedenfor.
- Lampen lyser. Den vil slukke så snart ønsket stryketemperatur er nådd – fig.5.

TEKSTILER	TERMOSTATINNSTILLING	DAMPINNSTILLING
LIN BOMULL	MAX ● ● ●	 eco
ULL	● ●	
SILKE / SYNTETISK (Polyester, acetat, akryl, polyamid)	●	

NO

 = DAMPSONE

RÅD

- Velg innstillingen , og spar 20 % strøm sammenlignet med maksimuminnstillingen.
- Strykejernet varmes raskt opp: begynn derfor med de tekstilene som skal strykes på lave temperaturer, og avslutt med de som kan tåle høyere temperaturer.
- Hvis du senker termostaten, vent med å stryke til lampen lyser på nytt.
- Dersom du skal stryke blandingsstoffer: still stryketemperaturen inn etter det fiberet som krever den laveste temperaturen.

For å unngå å dryppe vann på stryketøyet:
 - Slå av dampen når du stryker silke eller syntetiske stoffer.
 - Still dampmengden på minimum når du stryker ull.

Fukte tøyet (spray)

Sjekk at det er vann i vanntanken før du trykker på knappen.

- Når du stryker enten med eller uten damp kan du trykke flere ganger på Spray knappen for å fukte tøyet, og dermed glatte ut stive bretter – fig.6.

Større dampmengde

- Plasser termostatbryteren på "MAX" eller "●●●".
- Trykk av og til på Power zone -hendelen – fig.7.
- For at det ikke skal dryppe for mye på tøyet, vent i et par sekunder mellom hvert trykk.

Vertikal tøyglatting

Hold strykejernet noen cm fra stoffet for å unngå å brenne delikate materialer. For hvert 5. trykk, plasser strykejernet i vannrett stilling.

- Heng plagget på en kleshenger, og strekk stoffet lett. Da dampen er veldig varm, må du alltid glatte tøyet på en kleshenger og aldri på en person.
- Sett termostatinnstillingen på "MAX" – fig.8.
- Trykk punktvis på Power zone  hendelen – fig.7, mens du beveger strykejernet fra øverst til nederst – fig.9.

Tørrstryking

- Still inn temperaturen etter det stoffet som skal strykes.
- Sett dampknappen på  – fig.1.
- Du kan begynne å stryke når lampen slukker.

Ekstra funksjoner

Autoclean Catalys[®]-såle (avhengig av modell)

- Strykejernet er utstyrt med en selvrensende såle som fungerer basert på katalyse.
- Det eksklusive belegget eliminerer kontinuerlig urenheter som kommer av normal bruk.
- Det anbefales alltid å sette strykejernet på hælen for å beskytte det selvrensende belegget.

Integrert avkalkingsystem

Strykejernet er utstyrt med et integrert avkalkingsystem. Dette systemet gir:

- bedre stryke kvalitet: konstant dampmengde så lenge du stryker.
- stryketelse som varer lenge.

Auto-Stop (avhengig av modell)

Ved normal bruk lyser
Auto-Stop lampen!

- Det elektroniske systemet bryter strømtilførselen til strykejernet, og lampen for auto-stopp blinker dersom jernet blir stående mer enn 8 minutter på høykant eller mer enn 30 sekunder vannrett på sålen – fig.10.
- Strømtilførselen gjenopprettes ved å riste lett i jernet helt til lampen slutter å blinke.

Anti-drypp-funksjon (avhengig av modell)

- Dersom strykejernet temperatur ikke er høy nok til å fremkalle damp, blir vanntilførselen brutt for å hindre at sålen "drypper".

Vedlikehold og rengjøring

Rengjøring av avkalkingspinnen (en gang i måneden)

- Ta ut støpselet av stikkontakten, og tøm vanntanken for vann.
- Still dampen inn på posisjon « Eco ».
- For å fjerne avkalkingspinnen, åpne opp til fyllhullet, trykk på knappen – fig.11 og trekk pinnen oppover – fig.12.
- La pinnen ligge 4 timer i klar eddik eller ren sitronsaft – fig.14.
- Skyll pinnen under springen.
- Sett avkalkingspinnen tilbake på plass. Trykk til det høres et klikk – fig.15.

Obs!

- du må aldri berøre enden på avkalkingspinnen – fig.13.
- strykejernet virker ikke uten avkalkingspinnen.

Sett i gang selvrensingen (Self Clean)

Selvrensing forsinket
kalkdannelser i
strykejernet.
For å forlenge
strykejernet levetid,
foreta selvrensing én
gang i måneden.

- Fyll vanntanken med vann, plasser strykejernet på høykant og la det varme seg opp (termostatinnstillingen på maks.).
- Når lampen slukker, trekk ut støpselet av stikkontakten og hold strykejernet horisontalt over vasken. Fjern avkalkingspinnen – fig.11-12 (se forrige kapittel).
- Rist lett i strykejernet over vasken helt til vannet (med urenheter) har rent ut gjennom strykesålen – fig.16.
- Ved endt operasjon, sett avkalkingspinnen tilbake på plass. Trykk til det høres et klikk – fig.15.
- Sett støpselet i stikkontakten igjen, og plasser strykejernet på høykant for å tørke sålen i 2 minutter.
- Rengjør sålen med en myk svamp som ikke sliper. Det gjøres mens sålen er lunken.

Rengjøring av strykesålen

Dampstrykejernet er utstyrt med en selvrensende såle (avhengig av modell):

- Det eksklusive, aktive belegget eliminerer kontinuerlig urenheter som kan oppstå under normal, daglig bruk.
- Stryking med et uegnet program kan likevel etterlate spor som trenger manuell rengjøring. Da anbefales det å bruke en myk og fuktig klut på en fortsatt lunken såle for ikke å skade belegget.

Forsiktig! Skuresvamper kan skade sålens selvrensende belegg (avhengig av modell) – fig.17.

Dampstrykejernet er utstyrt med en Ultragliss-såle (avhengig av modell):





- Rengjør sålen med en myk svamp som ikke sliper. Det gjøres mens sålen er lunken.

Bruk aldri aggressive eller slpende produkter.

Oppbevaring

- Trekk støpselet ut av stikkontakten og vent til strykesålen er avkjølt – fig.18.
- Tøm vanntanken og sett dampinnstillingen på . Det kan være litt vann igjen på vanntanken.
- Rull ledningen rundt den bakre delen av strykejernet. Rydd strykejernet bort, og la det bli stående på høykant – fig.19.

Eventuelle problemer og løsninger

PROBLEMER	MULIGE ÅRSAKER	LØSNINGER
Vann renner ut gjennom hullene i strykesålen.	Det går ikke an å bruke damp med den valgte temperaturen.	Sett termostaten på damp (fra ●● til MAX).
	Bruk av damp før strykejernet er blitt ordentlig varmt.	Vent til lampen slukker.
	Du bruker Power zone  -hendelen for ofte.	Vent noen sekunder mellom hver bruk.
	Dampmengden er for stor.	Reduser dampmengden.
	Strykejernet er blitt oppbevart liggende med vann i vanntanken, og uten at dampinnstillingen er blitt stilt på  .	Se avsnittet "Oppbevaring".
	Avkalkingspinnen er ikke skikkelig satt på plass.	Sett på plass avkalkingspinnen. Trykk til det høres et klikk.
Brunt vann renner ut gjennom hullene i strykesålen og gir flekker på tøyet.	Det brukes kjemiske avkalkingsprodukter.	Ikke tilsett noen avkalkingsprodukter i vannet i vanntanken.
	Du bruker ikke riktig type vann.	Kjør en selvrensesyklus og les kapitlet "Hvilket vann skal brukes?".
	Lo fra tøyet har samlet seg i hullene i strykesålen og blitt brent.	Kjør en selvrensesyklus og rengjør sålen med en fuktig svamp. Støvsug hullene i strykesålen fra tid til annen.
Strykesålen er skitten eller brun og kan gi flekker på tøyet.	Stryking ved altfor høy temperatur.	Rengjør strykesålen som tidligere beskrevet. Se temperaturtabellen for å stille inn termostaten.
	Tøyet er ikke tilstrekkelig skylt eller det brukes stivelse.	Rengjør strykesålen som tidligere beskrevet. Spray alltid stivelsen på vrangen av strykesiden.
Liten eller ingen dampkapasitet.	Vanntanken er tom.	Fyll vanntanken.
	Avkalkingspinnen er skitten.	Rengjør avkalkingspinnen.
	Kalkdannelse i strykejernet.	Rengjør avkalkingspinnen og foreta selvrensing.
	Strykejernet er blitt brukt for lenge på tørstryking.	Foreta selvrensing.
Strykesålen er ripet eller skadet.	Strykejernet er blitt lagt med strykesålen ned på strykebrettets metallidel. Du har rengjort sålen med en skuresvamp eller en metallsvamp.	Plasser alltid strykejernet på høykant. Les kapitlet "Rengjør sålen".
Sålen slipper ut partikler.	Et kalklag begynner å legge seg på sålen.	Foreta en selvrensing (Self-clean).
Vannet renner ut gjennom vanninntaket til vanntanken.	Du har ikke lukket igjen luken til tanken ordentlig.	Sjekk at luken til tanken er ordentlig lukket.
Strykejernet damper når vanntanken er blitt fylt opp.	Dampinnstillingen er ikke blitt stilt på  .	Sjekk at dampinnstillingen er blitt stilt på  .
Sprayen virker ikke.	Det er for lite vann i vanntanken.	Fyll vanntanken.

NO

Dersom det skulle oppstå andre problemer, ta kontakt med et godkjent servicesenter for å få sjekket strykejernet.

Turvallisuusohjeita

- Lue käyttöohjeet hyvin ennen laitteen ensimmäistä käyttöä ja säilytä ne huolellisesti.
- Tämän laitteen turvallisuus vastaa teknisiä määräyksiä ja voimassa olevia normeja (Elektromagneettinen yhteensopivuus, Pienjännite, Ympäristö).
- Tätä laitetta ei ole tarkoitettu sellaisten henkilöiden käyttöön (mukaan lukien lapset), joiden fyysiset tai henkiset kyvyt ovat heikentyneet tai heillä ei ole kokemusta tai tietoja laitteen käyttämiseksi, elleivät he ole toisen henkilön tarkkailussa, joka on vastuussa heidän turvallisuudestaan ja ohjaa laitteen käyttöä. Lapsia on pidettävä silmällä, jotta he eivät leiki laitteella.
- Liitä silitysrauta ainoastaan 220-240V verkkovirtaan. Väärään jännitteeseen kytkettynä laite voi vaurioitua eikä takuu ole tällöin voimassa.
- Kytke silitysrauta ainoastaan maadoitettuun pistorasiaan. Jos käytät jatkojohtoa, tarkista että pistotulppa on kaksinapainen (16A) ja että siinä on maadoitusjohdin.
- Jos laitteen virtajohto on vaurioitunut, se on välittömästi vaihdettava uuteen valtuutetussa huoltopisteessä, jotta välttyttäisiin vaaratilanteelta.
- Laitetta ei pidä käyttää jos se on pudonnut, on selvästi vaurioitunut, vuotaa tai siinä on muuta toiminnallista vikaa. Älä koskaan itse yritä korjata laitetta: tarkistuta se valtuutetussa huollossa vaaran välttämiseksi.
- Älä koskaan upota silitysrautaa veteen!
- Älä irroita pistoketta johdosta vetämällä. Ota pistoke seinästä aina ennen vesisäiliön täyttämistä tai huuhtelua, ennen puhdistamista ja käytön jälkeen.
- Älä koskaan jätä laitetta ilman valvontaa jos siinä on virta päällä ja käytön jälkeen varmista että laite on jäähtynyt ennenkuin lähdet kotoa.
- Silitysraudan pohja voi olla hyvin kuuma: älä koskaan koske pohjaan, anna raudan jäähtyä. Laite muodostaa höyryä mikä voi aiheuttaa palovammoja erityisesti jos silität laudan nurkkaosassa. Älä koskaan osoita höyryä ihmisiä tai eläimiä kohti.
- Aseta rauta vakaalle alustalle. Kun jätät raudan sen seisontatuelle varmista että alusta on tasainen.
- Tämä laite on tarkoitettu ainoastaan kotitalouskäyttöön. Mikä tahansa epäasianmukainen ja käyttöohjeen vastainen käyttö vapauttaa tuotemerkin vastuusta ja takuu raukeaa.

Huolehtikaamme ympäristöstä!

- ① Laitteesi on varustettu monilla arvokkailla ja kierrätettäville materiaaleilla.
- ② Toimita laitteesi keräyspisteeseen tai sellaisen puuttuessa vaikka valtuutettuun huoltokeskukseen, jotta laitteen osat varmasti kierrätetään.



Laitekuvaus

- | | |
|--|--|
| 1. Suihkutustoiminto | 8. Virtajohto |
| 2. Kalkinpoistotikun irrotuspainike | 9. Easycord-järjestelmä |
| 3. Kalkinpoistopuikko | 10. Termostaatin merkkivalo |
| 4. Höyrynsäädin | 11. Erittäin tukeva alusta |
| 5. Säiliön täyttöaukko | 12. Power zone -painike |
| 6. Suihkutuspainike | 13. Lämpötilanvalitsin |
| 7. Auto-Stop -merkkivalo (mallista riippuen) | 14. Autoclean Catalys® pohja (mallista riippuen) |

Ennen ensimmäistä käyttöä

Lue ohjeet huolellisesti. Ota mahdolliset etiketit silitysraudan pohjasta ennen raudan lämmittämistä.

- Kun käytät silitysraudan höyrytoimintoa ensimmäistä kertaa, kehotamme antamaan raudan toimia hetken vaaka-asennossa ilman kangasta. Paina Power zone -painike samoissa olosuhteissa useamman kerran.
- Ensimmäisten käyttökertojen aikana laitteesta saattaa tulla savua, vaaraton haju ja hienoisia likahiukkasia. Tämä ei kuitenkaan ole vaarallista ja lakkaa pian.

Höyrynjakautuminen Mitä vettä tulisi käyttää?

- Voit käyttää vesijohtovettä. Laitteen itsepuhdistustoimintoa täytyy käyttää kerran kuukaudessa.
- Älä koskaan käytä laitteessa vettä, joka sisältää lisäaineita (tärkki, parfyymi, aromiaineet, huuhteluaine jne.) tai tiivistevettä (esim. kuivausrumpujen, jääkaappien ja ilmastointilaitteiden sisältämää vettä tai sadevettä).

Vesi joka sisältää orgaanisia jäämiä tai mineraaleja voi aiheuttaa laitteen vuotamista, ruskeaa värjäymää tai ennenaikaista laitteen kulumista.

Jos vesi on erittäin kovaa, sekoita hanavettä kaupasta saatavaan demineralisoituun veteen seuraavasti:
- 50% hanavettä ja
- 50% pullovetä.

Säiliön täyttö

Älä koskaan ylitä MAX tasoa.

Älä koskaan täytä säiliötä suoraan vesihanasta.



Älä irrota kalkinpoistotikkua vesisäiliön täytön ajaksi.

- Irrota virtajohto pistorasiasta ennen säiliön täyttämistä.
- Aseta höyrinsäädin asentoon  – fig.1.
- Nosta silitysrauta yhdellä kädellä ja kallista sitä kevyesti raudan kärki ylöspäin.
- Avaa vesisäiliön luukku – fig.2.
- Täytä säiliö aina kohtaan “MAX” asti – fig.3.
- Sulje säiliön luukku.

Käyttö

Säädä lämpötila ja höyry määrä

- Säädä lämpötilanvalitsinta – fig.4, oheisen taulukon ohjeiden mukaisesti.
- Merkkivalo syttyy. Merkkivalo sammuu, kun silitysrauta on kuumentunut valittuun lämpötilaan – fig.5.

TISSUS	POSITION DU CURSEUR DU THERMOSTAT	POSITION RÉGLAGE VAPEUR
LIN COTON	MAX ● ● ●	 eco
LAINÉ	● ●	
SOIE / SYNTHETIQUE (Polyester, Acétate, Acrylique, Polyamide)	●	

 = HÖYRYALUE

VINKKI

- Valitse toiminto  ja säästä 20 % energiaa verrattuna maksitasoon.
- Rauta lämpenee nopeasti. Aloita ensin matalaa lämpötilaa vaativista vaatteista ja silitä lopuksi kuumempaa lämpötilaa vaativat vaatteet.
- Kun muutat lämpötilansäätöä, odota valon silyttymistä, ennen kuin jatkat silytystä.
- Kun silität erilaisia kuituja sisältävää kangasta, säädä silytyslämpötila matalinta lämpötilaa vaativan kuidun mukaan.

Jotta silitettävä kangas ei tahraantuisi vesiroiskeista:
- Kytke höyry pois päältä, kun silität silkkiä tai synteettisiä kankaita.
- Säädä höyry minimiasentoon, kun silität villakangasta.

Kankaan kostutus (spray)

Varmista, että säiliössä on vettä, ennen kuin käytät suihkutustoimintoa.

- Kun käytät höyrytoimintoa tai silität ilman höyryä, kostuta kangas painamalla suihkutussuutinta useita kertoja peräkkäin ja silitä rypyt – fig.6.

Lisähöyrin käyttö

- Aseta termostaattiohjain asentoon “MAX” tai “●●●●”.
- Paina Power zone  -liipaisinta silloin tällöin – fig.7.
- Pidä muutaman sekunnin tauko liipaisimen painamisten välillä, jotta vesi ei valu tekstiilin päälle.

Silitys pystysuunnassa

Pidä silitysrauta muutamia senttimetrejä irti kankaasta, jotta et polta sitä.

Laita silitysrauta vaakatasoon joka viidennen liipaisimen sykäksen välein.

- Ripusta vaate vaatepuulle ja kiristä kangasta toisella kädellä. Koska höyry on hyvin kuumaa, älä koskaan silitä vaatetta, joka on kantajan päällä, vaan käytä aina vaatepuuta.
- Aseta lämpötilanvalitsin MAX-asentoon – fig.8.
- Paina Power zone  -liipaisinta sykäyksittäin – fig.7 ja liikuta silitysrauta ylhäältä alaspäin – fig.9.

Kuivasilitys

- Säädä lämpötila silitettävän kankaan mukaan.
- Aseta höyrinsäädin asentoon  – fig.1.
- Voit aloittaa silytyksen, kun merkkivalo on sammunut.

Lisätoimintoja

Autoclean Catalys[®]-pohja (mallista riippuen)

- Rauta on varustettu katalyyttisin avulla itse puhdistuvalla pohjalla.
- Sen ainutlaatuinen aktiivinen pinnoite poistaa jatkuvasti epäpuhtauksia, joita kertyy normaaleissa käyttöolosuhteissa.
- Suosittelemme, että asetat raudan aina kannalleen, jotta säästät itse puhdistuvaa pinnoitetta.

Sisäänrakennettu kalkinpoistojärjestelmä

Silitysraudassasi on sisäänrakennettu kalkinpoistojärjestelmä. Sen ansiosta:

- Silityksen laatu paranee, sillä höyryn määrä pysyy vakiona koko silityksen ajan.
- Silitysraudan ominaisuudet pysyvät hyvinä.

Automaattinen turvakytkin (mallista riippuen)

Auto-stop -merkkivalo palaa normaalikäytössä!

- Elektroninen järjestelmä katkaisee virran, ja automaattisen turvakytkimen merkkivalo alkaa vilkkua, kun silitysrauta on käyttämättä 8 minuuttia pystyasennossa ja 30 sekuntia vaaka-asennossa – **fig.10**.
- Kun haluat kytkeä silitysraudan virran uudelleen, liikuta sitä kevyesti, kunnes merkkivalo lakkaa vilkkumasta.

Pisaroimisen esto (mallista riippuen)

- Kun silitysraudan lämpötila ei ole enää riittävän korkea höyryn tuottamiseksi, veden tulo sammuu automaattisesti, jotta raudasta ei valu vettä.

Pohjan puhdistus

Ota pistoke seinästä ja (kerran kuukaudessa)

- Ota johto pistorasiasta ja tyhjennä vesisäiliö.
- Säädä höyrytoiminto asentoon "Eco".
- Irrota kalkinpoistotikku avaamalla vesisäiliön luukku ja painamalla tikun irrotuspainiketta – **fig.11** Irrota kalkinpoistotikku avaamalla vesisäiliön luukku ja painamalla tikun irrotuspainiketta – **fig.12**.
- Anna puikon liota neljän tunnin ajan etikassa tai sitruuname hussa – **fig.14**.
- Huuhtelee puikko juoksevan veden alla.
- Aseta kalkinpoistotikku takaisin paikoilleen; työnnä sitä, kunnes kuulet napsahduksen – **fig.15**.

Huomio!

- älä koskaan kosketa puikon päätä – **fig.13**.
- silitysrauta ei toimi ilman kalkinpoistopuikkoa.

Suorita itsepuhdistustoiminto (Self Clean)

Automaattinen puhdistus vähentää silitysraudan kalkkeutumista. Jotta silitysraudasi kestäisi pidempään, sinun tulisi tehdä automaattinen puhdistus kerran kuukaudessa.

- Anna silitysraudan lämmitä vesisäiliö täynnä pystysuorassa asennossa kärki ylöspäin (lämmönvalitsin maksimissa).
- Irrota johto pistorasiasta, kun merkkivalo sammuu ja vie rauta tiskialtaan yläpuolelle. Irrota kalkinpoistopuikko – **fig.11-12** (katso edellinen kappale).
- Ravistele rautaa varovasti vaakatasossa tiskialtaan yläpuolella, kunnes osa vedestä epäpuhtauksineen valuu ulos pohjasta – **fig.16**.
- Toiminnon jälkeen laita kalkinpoistotikku takaisin paikoilleen; työnnä sitä, kunnes kuulet napsahduksen – **fig.15**.
- Kytke johto pohjan kuivaamiseksi uudelleen pistorasiaan kahdeksi minuutiksi raudan ollessa pystyasennossa kärki ylöspäin.
- Puhdista rauta kostealla ei-metallisella liinalla sen ollessa vielä lämmin.

Pohjan puhdistus

Silitysrauta on varustettu itsepuhdistuvalla raudalla (riippuu mallista):

- Sen ainutlaatuinen aktiivinen pinnoite poistaa jatkuvasti epäpuhtauksia, joita kertyy normaaleissa käyttöolosuhteissa.
- Väärällä ohjelmalla silittäminen voi kuitenkin jättää jäämiä, jotka vaativat puhdistusta käsin. Tässä tapauksessa suosittelemme, että käytät pehmeää kosteaa kangasta vielä haalealla pohjalla, jotta et vahingoita sen pinnoitetta.

Huomio!

Hankaustyynyn käyttö vahingoittaa raudan pohjan itse puhdistuvaa pinnoitetta (mallista riippuen) – fig.17.

Silitysrauta on varustettu Ultragliss-raudalla (riippuu mallista):





- Puhdista rauta kostealla ei-metallisella liinalla sen ollessa vielä lämmin.

Älä koskaan käytä voimakkaita tai hankaavia tuotteita.

Silitys pystysuunnassar

- Irrota johto pistorasiasta ja odota, että pohja on jäähtynyt – fig.18.
- Tyhjennä säiliö ja käynnä höyrünsäädin asentoon . Säiliöön voi jäädä hieman vettä.
- Kierrä johto raudan takaosassa olevan johdonpidikkeen ympäri. Säilytä silitysrauta pystyasennossa kärki ylöspäin – fig.19.

Ongelmatilanteet

PROBLEME	MAHDOLLISIA SYITÄ	RATKAISU
Pohjan rei'istä vuotaa vettä.	Valitussa lämpötilassa ei muodostu höyryä.	Säädä termostaatti höyrymäärän mukaan (●●- MAX).
	Höyrytoiminto on käytössä, mutta rauta ei ole riittävän kuuma.	Odota, että merkkivalo sammuu.
	Käytät Power zone  -painike liian usein.	Odota hetki käyttöjen välillä.
	Liikaa höyryä.	Säädä höyrymäärä pienemmäksi.
	Olet laittanut silitysraudan säilytyspaikkaan vaakatasoon, mutta sitä ole tyhjennetty eikä höyrünsäädintä ole asetettu asentoon  .	Katso lisätietoja kappaleesta "Silitysraudan säilytys".
	Et ole laittanut kalkinpoistotikkua kunnolla paikoilleen.	Laita kalkinpoistotikka kunnolla paikoilleen: työnnä sitä, kunnes kuulet napsahduksen.
Pohjan rei'istä valuu ruskeaa nestettä, joka likaa silitettävän kankaan.	Olet käyttänyt kemiallista kalkinpoistoainetta.	Älä lisää säiliön veteen kalkinpoistoainetta.
	Et käytä oikeanlaista vettä.	Suorita raudan itsepuhdistus ja katso kohdasta "Mitä vettä voin käyttää?".
	Pohjan aukkoihin on kerääntynyt kankaan kuituja, jotka hiiltävät.	Suorita raudan itsepuhdistus ja puhdista pohja kostealla sienellä. Tyhjennä pohjan reiät säännöllisesti.
Pohja on likainen tai ruskea ja voi tahrata silitettävän kankaan.	Lämpötila on liian korkea.	Puhdista pohja yllä olevan ohjeen mukaisesti. Valitse oikea lämpötila lämpötilataulukosta.
	Kangas ei ole riittävän hyvin huuhdeltu tai siinä on tärkkiä.	Puhdista pohja yllä olevan ohjeen mukaisesti. Sirottele tärkki kankaan nurjalle puolelle.
Höyryä syntyy vähän tai ei ollenkaan.	Vesisäiliö on tyhjä.	Täytä säiliö.
	Kalkinpoistopuikko on likainen.	Puhdista kalkinpoistopuikko.
	Silitysrauta on kalkkeutunut.	Puhdista kalkinpoistopuikko ja tee automaattinen puhdistus.
	Silitysrauta on käytetty liian kauan kuivana.	Tee automaattinen puhdistus.
Pohja on naarmuuntunut tai pilaantunut.	Silitysrauta on laskettu silitysraudan metallialustalle. Olet puhdistanut pohjan hankaussienellä tai metallisienellä.	Laita rauta aina pystyasentoon. Katso kappaletta "Pohjan puhdistus".
Raudasta tulee ulos likahiukkasia.	Rautaan on kerääntynyt kalkkia.	Käynnistä itsepuhdistus (Self-clean).
Vettä virtaa säiliön täyttöaukosta.	Olet sulkenut luukun huonosti.	Varmista, että säiliön luukku on kunnolla kiinni.
Silitysrauta muodostaa höyryä säiliön täytön lopuksi.	Höyrünsäädin ei ole asennossa  .	Varmista, että höyrünsäädin on asennossa  .
Spray ei suihkuta vettä.	Vesisäiliö ei ole riittävän täynnä.	Täytä vesisäiliö.

Muiden ongelmien ilmetessä ota yhteyttä valtuutettuun huoltoliikkeeseen, joka tarkastaa silitysraudasi.

FI

ΓΙΑ ΤΗΝ ΑΣΦΑΛΕΙΑ ΣΑΣ

- Διαβάστε προσεκτικά τις οδηγίες χρήσης προτού χρησιμοποιήσετε τη συσκευή για πρώτη φορά, στη συνέχεια φυλάξτε τις προσεκτικά.
- Η ασφάλεια αυτής της συσκευής είναι σύμφωνη με τα ισχύοντα πρότυπα και τους ισχύοντες κανονισμούς (Οδηγία περί χαμηλής τάσης, ηλεκτρομαγνητικής συμβατότητας υλικών σε επαφή με τρόφιμα, περιβάλλοντος κλπ.).
- Η παρούσα συσκευή δεν προορίζεται για χρήση από άτομα (συμπεριλαμβανομένων των παιδιών) των οποίων οι σωματικές, αισθητήριες ή πνευματικές ικανότητες τους είναι μειωμένες, ή άτομα που στερούνται εμπειρίας ή γνώσης, χωρίς την επίβλεψη ενός ατόμου, το οποίο θα είναι υπεύθυνο για την ασφάλεια τους, καθώς και την τήρηση των οδηγιών που αφορούν στη χρήση της συσκευής.
- Είναι υποχρεωτική η επίβλεψη των παιδιών ώστε να διασφαλιστεί ότι δεν θα χρησιμοποιήσουν τη συσκευή ως παιχνίδι.
- Προσοχή! η τάση της ηλεκτρικής σας εγκατάστασης πρέπει να αντιστοιχεί σε εκείνη της συσκευής (220 – 240V). Κάθε εσφαλμένη σύνδεση μπορεί να προκαλέσει ανεπανόρθωτη βλάβη στο σίδερο και ακυρώνει την εγγύηση.
- Το σίδερο αυτό πρέπει υποχρεωτικά να συνδέεται με ηλεκτρική πρίζα με γείωση. Εάν χρησιμοποιείτε πρόεκταση, βεβαιωθείτε ότι είναι διπολικού τύπου (IOA) με αγωγό γείωσης.
- Εάν το καλώδιο παροχής ρεύματος έχει φθαρεί, πρέπει να αντικατασταθεί άμεσα από κάποιο εξουσιοδοτημένο κέντρο σέρβις της Group SEB Ellados, προκειμένου να αποφευχθεί κάθε κίνδυνος.
- Η συσκευή δεν πρέπει να χρησιμοποιηθεί μετά από πτώση, εάν παρουσιάζει εμφανείς βλάβες, εάν έχει διαρροή ή παρουσιάζει δυσλειτουργίες. Ποτέ μην αποσυναρμολογείτε τη συσκευή σας. Απευθυνθείτε σε κάποιο εξουσιοδοτημένο Κέντρο Σέρβις για να την εξετάσουν, προκειμένου να αποφύγετε πιθανό κίνδυνο.
- Μην βυθίζετε ποτέ το σίδερο σε νερό!
- Μην αποσυνδέετε τη συσκευή από το ρεύμα τραβώντας το καλώδιο. Πάντα να αποσυνδέετε τη συσκευή από το ρεύμα: πριν γεμίσετε ή αδειάσετε το δοχείο νερού, πριν την καθαρίσετε, μετά από κάθε χρήση.
- Ποτέ μην αφήνετε χωρίς επίτηρηση τη συσκευή ενώ είναι συνδεδεμένη στο ρεύμα και εφόσον δεν έχει κρυώσει για περίπου μια ώρα.
- Η πλάκα του σίδηρου μπορεί να θερμανθεί πολύ: Μην την αγγίζετε ποτέ. Αφήνετε πάντα το σίδερο σας να κρυώσει πριν το τακτοποιήσετε. Η συσκευή σας εκπέμπει ατμό που μπορεί να προκαλέσει εγκαύματα, ειδικά ενώ σιδερώνετε σε μια γωνία της σιδερώστρας σας. Μην κατευθύνετε ποτέ τον ατμό προς άτομα ή ζώα.
- Το σίδερο σας θα πρέπει να χρησιμοποιείται και να είναι τοποθετημένο σε σταθερή επιφάνεια. Όταν τοποθετείτε το σίδερο σας στη σιδερώστρα, βεβαιωθείτε ότι η επιφάνεια πάνω στην οποία το τοποθετείτε είναι σταθερή.
- Το παρόν προϊόν προορίζεται αποκλειστικά για οικιακή χρήση. Για κάθε ακατάλληλη χρήση ή χρήση αντίθετη με τις οδηγίες, ο κατασκευαστής αποποιείται κάθε ευθύνης και η εγγύηση ακυρώνεται.

Ας συμβάλουμε κι εμείς στην προστασία του περιβάλλοντος!

① Η συσκευή περιέχει πολλά αξιοποιήσιμα ή ανακυκλώσιμα υλικά.

➔ Παραδώστε την παλιά σας συσκευή σε κέντρο διαλογής το οποίο θα αναλάβει την επεξεργασία της.



Περιγραφή

- | | |
|--|--|
| 1. Σπρέι | 8. Καλώδιο παροχής ρεύματος |
| 2. Πλήκτρο εξαγωγής του στελέχους κατά των αλάτων | 9. Σύστημα Easycord |
| 3. Αντιαλκαλική βαλβίδα | 10. Φωτεινή ένδειξη θερμοστάτη |
| 4. Διακόπτης ατμού | 11. Μεγάλη βάση στήριξης |
| 5. Θύρα γεμίματος του δοχείου νερού | 12. Διακόπτης Power zone  |
| 6. Πλήκτρο σπρέι | 13. Διακόπτης του θερμοστάτη |
| 7. Φωτεινή ένδειξη ασφαλείας Auto-Stop (ανάλογα με το μοντέλο) | 14. Πλάκα Autoclean Catalys® (ανάλογα με το μοντέλο) |

Πριν από την πρώτη χρήση

Διαβάστε προσεκτικά τις οδηγίες χρήσης, Αφαιρέστε τα τυχόν προστατευτικά πλάκας πριν ζεστάνετε το σίδερο σας.

- Πριν από την πρώτη χρήση του σίδηρου σας συνιστούμε να το αφήσετε να λειτουργήσει για λίγο σε οριζόντια θέση χωρίς να έρχεται σε επαφή με τα ρούχα. Υπό τις ίδιες συνθήκες, ενεργοποιήστε πολλές φορές το διακόπτη Power zone .
- Κατά τις πρώτες χρήσεις, είναι δυνατό να σημειωθεί εκπομπή καπνού, ακίνδυνη οσμή και ελαφριά έκλυση σωματιδίων. Το φαινόμενο αυτό δεν έχει καμία επίπτωση στη λειτουργία και θα εξαφανιστεί με τη χρήση.

Προετοιμασία

Τι νερό να χρησιμοποιείτε?

- Η συσκευή σας έχει σχεδιαστεί να λειτουργεί με νερό της βρύσης. Είναι απαραίτητο να κάνετε τη διαδικασία αυτοκαθαρισμού της συσκευής μία φορά το μήνα.

- Μην χρησιμοποιείτε ποτέ νερό που περιέχει πρόσθετα (άμυλο, άρωμα, αρωματικές ουσίες, μαλακτικό κ.λπ.), ούτε νερό συμπύκνωσης (για παράδειγμα, νερό από στεγνωτήρια, ψυγεία, κλιματιστικά, βρόχινο νερό). Τα παρακάτω νερά περιέχουν οργανικά απόβλητα ή μεταλλικά στοιχεία, τα οποία μπορούν να προκαλέσουν απορρίψεις, σκούρους λεκέδες ή πρόωρη φθορά της συσκευής σας.

Εάν το νερό σας περιέχει υπερβολικά πολλά άλατα, ανακατέψτε νερό της βρύσης με αποσταγμένο νερό εμπορίου στις εξής αναλογίες:
 - 50% νερό της βρύσης,
 - 50% αποσταγμένο νερό

Γέμισμα του δοχείου

Γεμίστε το δοχείο νερού μέχρι την ένδειξη γεμίσματος MAX. ποτέ μην γεμίζετε το σίδερο σας με νερό κατευθείαν κάτω από τη βρύση. Μην βγάξετε το διακόπτη κατά των αλάτων για να γεμίσετε το δοχείο νερού.

- Βγάλτε το σίδερο σας από την πρίζα πριν να το γεμίσετε.
- Βάλτε το διακόπτη ατμού στο  – fig.1.
- Πιάστε το σίδερο με το ένα χέρι σας και δώστε του μια μικρή κλίση, με το αιχμηρό άκρο προς τα επάνω.
- Ανοίξτε το καπάκι του δοχείου νερού – fig.2.
- Γεμίστε το δοχείο μέχρι το σημάδι “MAX” – fig.3.
- Κλείστε πάλι τη θύρα του δοχείου.

Χρήση

Ρυθμίστε τη θερμοκρασία και τον ατμό

- Ρυθμίστε το διακόπτη του θερμοστάτη – fig.4, σύμφωνα με τον παρακάτω πίνακα.
- Η φωτεινή ένδειξη ανάβει. Σβήνει όταν η πλάκα ζεσταθεί αρκετά – fig.5.

ΥΦΑΣΜΑΤΑ	ΘΕΣΗ ΤΟΥ ΔΕΙΚΤΗ ΤΟΥ ΘΕΡΜΟΣΤΑΤΗ	ΘΕΣΗ ΡΥΘΜΙΣΗΣ ΑΤΜΟΥ
ΛΙΝΑ ΒΑΜΒΑΚΕΡΑ	MAX ●●●	 eco
ΜΑΛΛΙΝΑ	●●	
ΜΕΤΑΞΩΤΑ / ΣΥΝΘΕΤΙΚΑ (Πολυεστέρας, Ασετάτ, Ακρυλικό, Νάιλον)	●	

EL

 = ΖΩΝΗ ΑΤΜΟΥ

Η συμβουλή μας

- Επιλέξτε τη λειτουργία  και εξοικονομήστε 20% ενέργεια σε σχέση με τη μέγιστη θερμοκρασία.
- Το σίδερο σας ζεσταίνεται γρήγορα: αρχίζετε πρώτα με τα υφάσματα που σιδερώνονται σε χαμηλή θερμοκρασία και τελειώνετε με εκείνα που απαιτούν υψηλότερη θερμοκρασία.
- Αν χαμηλώσετε το θερμοστάτη, περιμένετε να ξαναάψει η φωτεινή ένδειξη πριν ξαναρχίσετε το σιδέρωμα.
- Όταν σιδερώνετε ρούχο από ανάμικτες ίνες: ρυθμίστε τη θερμοκρασία σιδερώματος στην πιο ευαίσθητη ίνα.

Προκειμένου να μη στάξει νερό στα ρούχα:

- Σταματήστε τον ατμό όταν σιδερώνετε μεταξωτά ή συνθετικά υφάσματα.
- Ρυθμίστε τον ατμό στο ελάχιστο για τα μάλλινα.

Ύγρανση των ρούχων (σπρέι)

Ελέγχετε αν υπάρχει νερό στο δοχείο πριν πατήσετε το κουμπί.

- Όταν σιδερώνετε με ατμό ή χωρίς ατμό, πατάτε διαδοχικά πολλές φορές το κουμπί σπρέι για να υγράνετε το ρούχο – fig.6 και να εξαφανίσετε τα τυχόν τσαλακώματα.

Παραγωγή περισσότερου ατμού

- Τοποθετήστε την ένδειξη του θερμοστάτη στο “MAX” ή “●●●”.
- Πατάτε κάθε λίγο το διακόπτη Power zone  – fig.7.
- Για να μην στάξει στα ρούχα, περιμένετε για μερικά δευτερόλεπτα προτού τον πατήσετε ξανά.

Κάθετο σιδέρωμα

Κρατάτε το σίδερο μερικά εκατοστά από το ρούχο, για να μην κάψετε τις ευαίσθητες ίνες. Κάθε 5 πατήματα βάζετε το σίδερο ξανά σε οριζόντια θέση.

- Κρεμάτε το ρούχο σε μια κρεμάστρα και τεντώνετε το ύφασμα με το ένα χέρι. Επειδή ο ατμός είναι πολύ καυτός, μην σιδερώνετε ποτέ το ρούχο φορεμένο σε άνθρωπο αλλά πάντα σε κρεμάστρα.
- Βάλτε το διακόπτη του θερμοστάτη στο “MAX” – fig.8.
- Πατάτε το διακόπτη Power zone  ελαφριά – fig.7 και σιδερώνετε από πάνω προς τα κάτω – fig.9.

ΣΙΔΕΡΩΜΑ ΧΩΡΙΣ ΑΤΜΟ

- Ρυθμίζετε τη θερμοκρασία ανάλογα με το ύφασμα που σιδερώνετε.
- Βάλτε το διακόπτη ατμού στο  – fig.1.
- Μπορείτε να αρχίσετε να σιδερώνετε όταν σβήσει η φωτεινή ένδειξη.

Πρόσθετες Λειτουργίες

Πλάκα Autoclean Catalys® (ανάλογα με το μοντέλο)

- Το σίδερό σας διαθέτει αυτο-καθαριζόμενη πλάκα που λειτουργεί μέσω κατάλυσης.
- Η αποκλειστική της επικάλυψη επιτρέπει τη συνεχή εξάλειψη των ακαθαρσιών που δημιουργούνται κατά την κανονική χρήση.
- Σας συνιστούμε να τοποθετείτε πάντα το σίδερό σας πάνω στη βάση του για διατήρηση της αυτοκαθαριζόμενης επικάλυψης.

Ενσωματωμένο σύστημα κατά των αλάτων

Το ατμοσίδερό σας διαθέτει ενσωματωμένο σύστημα κατά των αλάτων. Το σύστημα αυτό επιτρέπει:

- καλύτερη ποιότητα σιδερώματος: σταθερή παροχή ατμού καθ' όλη τη διάρκεια του σιδερώματος,
- απόδοση της συσκευής σας για πολλά χρόνια.

Ασφάλεια Αυτόματης Λειτουργίας (ανάλογα με το μοντέλο)

Υπό φυσιολογική χρήση, η ενδεικτική λυχνία auto-stop ανάβει!

- Το ηλεκτρονικό σύστημα κόβει το ρεύμα και η φωτεινή ένδειξη αυτόματης λειτουργίας αναβοσβήνει όταν το σίδερο παραμείνει ακίνητο για πάνω από 8 λεπτά πάνω στη βάση του ή πάνω από 30 δευτερόλεπτα οριζόντια – fig.10.
- Για να το ξαναβάλετε σε λειτουργία, κινήστε το απλώς λιγάκι έως ότου η φωτεινή ένδειξη σταματήσει να αναβοσβήνει.

Λειτουργία κατά του σταξίματος (ανάλογα με το μοντέλο)

- Όταν η θερμοκρασία του σιδήρου δεν αρκεί πλέον για να παράγει ατμό, η τροφοδότηση σε νερό διακόπτεται αυτόματα για να μην "στάξει" η πλάκα.

Συντήρηση και καθαρισμός

Καθαρισμός αντιαλκαλικής βαλβίδας (μία φορά το μήνα)

- Βγάλτε το σίδερό σας από την πρίζα και αδειάστε το δοχείο.
- Ρυθμίστε τον ατμό στη θέση "Eco".
- Για να αφαιρέσετε το διακόπτη κατά των αλάτων, ανοίξτε την τάπα πλήρωσης του δοχείου νερού, πατήστε το πλήκτρο εξόδου – fig.11 και τραβήξτε το διακόπτη προς τα επάνω – fig.12.
- Αφήστε την αντιαλκαλική βαλβίδα να μουλιάσει για 4 ώρες μέσα σε ένα ποτήρι με λευκό ξίδι ή φυσικό χυμό λεμονιού – fig.14.
- Ξεπλύνετε την αντιαλκαλική βαλβίδα στη βρύση.
- Βάλτε ξανά στη θέση του το διακόπτη κατά των αλάτων, πιέστε τον μέχρι να ακουστεί κλικ – fig.15.

ΠΡΟΣΟΧΗ!

- ΜΗΝ ΑΓΓΙΖΕΤΕ ΠΟΤΕ ΤΗΝ ΑΚΡΗ ΤΗΣ ΒΑΛΒΙΔΑΣ – fig.13.
- ΤΟ ΣΙΔΕΡΟ ΔΕΝ ΛΕΙΤΟΥΡΓΕΙ ΧΩΡΙΣ ΤΗΝ ΑΝΤΙΑΛΚΑΛΙΚΗ ΒΑΛΒΙΔΑ.

Κάνετε μια διαδικασία αυτοκαθαρισμού (Self Clean)

Ο αυτοκαθαρισμός επιτρέπει την καθυστέρηση της συσσώρευσης αλάτων στο σίδερό σας.

- Αφήστε το σίδερό σας να ζεσταθεί τοποθετημένο πάνω στη βάση του με γεμάτο το δοχείο (με το θερμοστάτη στο ανώτατο σημείο).
- Όταν σβήσει η φωτεινή ένδειξη, βγάλτε το σίδερό από την πρίζα και φέρτε το πάνω από το νεροχύτη. Αφαιρέστε την αντιαλκαλική βαλβίδα – fig.11-12 (βλ. προηγούμενη ενότητα).
- Ανακινήστε λίγο το σίδερο οριζόντια πάνω από το νεροχύτη, έως ότου ένα μέρος του νερού (με τις ακαθαρσίες) να τρέξει από την πλάκα – fig.16.
- Με το τέλος της λειτουργίας, βάλτε ξανά στη θέση του το διακόπτη κατά των αλάτων, πιέστε τον μέχρι να ακουστεί κλικ – fig.15.
- Τοποθετήστε το σίδερο σε κάθετη θέση και αφήστε το για 2 λεπτά μέχρι να στεγνώσει η πλάκα
- Όταν η πλάκα είναι ακόμη χλιαρή, καθαρίστε την με ένα μη μεταλλικό υγρό πανί.

Καθαρισμός της πλάκας

Το ατμοσίδερό σας διαθέτει πλάκα με δυνατότητα αυτοκαθαρισμού (ανάλογα με το μοντέλο):

- Η αποκλειστική ενεργή επικάλυψη της πλάκας επιτρέπει τη συνεχή εξάλειψη των ακαθαρσιών που ενδέχεται να δημιουργηθούν σε καθημερινή βάση υπό κανονικές συνθήκες χρήσης.

Προσοχή! Η χρήση λειαντικού σφουγγαριού φθείρει την αυτοκαθαριζόμενη επικάλυψη της πλάκας του σιδήρου σας (ανάλογα με το μοντέλο) – fig.17.

- Το σιδέρωμα σε μη κατάλληλο πρόγραμμα ενδέχεται ωστόσο να αφήσει ίχνη που θα χρειαστούν καθαρισμό με το χέρι. Σε τέτοια περίπτωση, σας συνιστούμε να σκουπίσετε την πλάκα με ένα μαλακό βρεγμένο πανάκι, ενώ είναι ακόμα χλιαρή, προκειμένου να μην προκληθεί ζημία στην επικάλυψη.

Το ατμοσίδηρό σας διαθέτει πλάκα με δυνατότητα Ultragliss (ανάλογα με το μοντέλο):

- Όταν η πλάκα είναι ακόμη χλιαρή, καθαρίστε την με ένα μη μεταλλικό υγρό πανί.

Μην χρησιμοποιείτε ποτέ επιθετικά ή διαβρωτικά προϊόντα.

Αποθήκευση του σιδήρου σας

- Βγάλτε το σίδηρο από την πρίζα για να κρυώσει η πλάκα – **fig.18**.
- Αδειάστε το δοχείο και βάλτε το διακόπτη ατμού στο . Μπορεί να μείνει λίγο νερό μέσα στο δοχείο.
- Τυλίξτε το καλώδιο γύρω από το πίσω τμήμα του σιδήρου. Αποθηκεύστε το σίδηρο τοποθετώντας το πάνω στη βάση του – **fig.19**.

Προβλήματα με το σίδηρο σας

Προβλήματα	Πιθανές αιτίες	Λύσεις
Το νερό τρέχει από τις τρύπες της πλάκας.	Η θερμοκρασία που έχετε επιλέξει δεν επιτρέπει την παραγωγή ατμού.	Ρυθμίστε τον θερμοστάτη στην παροχή ατμού (από το σημείο ** στο MAX).
	Χρησιμοποιείτε τη λειτουργία ατμού ενώ το σίδηρο δεν είναι ακόμα ζεστό.	Περιμένετε να σβήσει η φωτεινή ένδειξη.
	Χρησιμοποιείτε το διακόπτη Power zone  πολύ συχνά.	Περιμένετε μερικά δευτερόλεπτα μετά από κάθε χρήση.
	Η παροχή ατμού είναι πολύ μεγάλη.	Μειώστε την παροχή ατμού.
	Αποθηκεύστε το σίδηρο οριζόντια, χωρίς να το αδειάσετε και χωρίς να βάλετε το διακόπτη στο  .	Ανατρέξτε στο κεφάλαιο "Αποθήκευση του σιδήρου σας".
	Ο διακόπτης κατά των αλάτων δεν είναι καλά στη θέση του.	Βάλτε καλά στη θέση του το διακόπτη κατά των αλάτων: πατήστε τον μέχρι να ακουστεί κλικ.
Βγαίνει σκούρο υγρό από τις τρύπες της πλάκας και λεκιάζει τα ρούχα.	Χρησιμοποιείτε χημικά προϊόντα αφαίρεσης αλάτων.	Μην προσθέτετε κανένα προϊόν αφαίρεσης αλάτων στο νερό του δοχείου.
	Δεν χρησιμοποιείτε τον σωστό τύπο νερού.	Κάνετε μια διαδικασία αυτοκαθαρισμού και διαβάστε το κεφάλαιο "Ποιο είδος νερού πρέπει να χρησιμοποιώ".
	Έχουν συσσωρευτεί ίνες υφάσματος στις τρύπες της πλάκας και απανθρακώνονται.	Κάνετε μια διαδικασία αυτοκαθαρισμού και καθαρίστε την πλάκα με ένα υγρό πανί. Καθαρίζετε τότε - τότε τις τρύπες της πλάκας.
Η πλάκα είναι βρώμικη ή σκούρο χρώμα και κινδυνεύει να λεκιάσει τα ρούχα.	Χρησιμοποιείτε πολύ υψηλή θερμοκρασία.	Καθαρίζετε την πλάκα όπως ενδείκνυται παραπάνω. Κοιτάξτε τον πίνακα θερμοκρασιών για να ρυθμίσετε το θερμοστάτη.
	Τα ρούχα σας δεν έχουν ξεβγαλθεί καλά ή χρησιμοποιείτε προϊόν κολλαρίσματος.	Καθαρίζετε την πλάκα όπως ενδείκνυται παραπάνω. Ψεκάξτε το προϊόν κολλαρίσματος από την ανάποδη μεριά και όχι από εκείνη που σιδερώνετε.
Το σίδηρο σας παράγει ελάχιστο ή καθόλου ατμό.	Το δοχείο νερού είναι άδειο.	Γεμίστε το.
	Η αντιαλκαλική βαλβίδα είναι βρώμικη.	Καθαρίστε τη ράβδο κατά των αλάτων.
	Το σίδηρό σας έχει συσσωρεύσει άλατα.	Καθαρίστε τη ράβδο κατά των αλάτων και κάντε μια διαδικασία αυτοκαθαρισμού.
	Το σίδηρό σας χρησιμοποιήθηκε πολλή ώρα χωρίς ατμό.	Κάνετε μια διαδικασία αυτοκαθαρισμού.
Η πλάκα είναι χαραγμένη ή χαλασμένη.	Βάλτε το σίδηρό σας οριζόντια πάνω σε μεταλλική επιφάνεια. ή σιδερώσατε πάνω από φερμουάρ. Καθαρίσατε τη πλάκα του σιδήρου με ένα λειαντικό ή μεταλλικό σφουγγαράκι.	Τοποθετείτε πάντα το σίδηρό σας πάνω στη βάση του. Αποφεύγετε να σιδερώνετε πάνω σε φερμουάρ. Ανατρέξτε στο κεφάλαιο «Καθαρισμός της πλάκας».
Η πλάκα σας βγάζει σωματίδια.	Η πλάκα σας αρχίζει να βουλώνει από τα άλατα.	Πραγματοποιήστε αυτοκαθαρισμό (Self-clean).
Τρέχει νερό από την καταπακτή του δοχείου.	Δεν έχετε κλείσει καλά την θύρα του δοχείου.	Βεβαιωθείτε ότι η θύρα του δοχείου έχει κλείσει σωστά.
Το σίδηρο ψεκάξει ατμό μετά το γέμισμα του δοχείου.	Ο δείκτης του διακόπτη ατμού δεν βρίσκεται στη θέση  .	Βεβαιωθείτε ότι ο διακόπτης ατμού βρίσκεται στη θέση  .
Η λειτουργία σπρέι δεν ψεκάζει.	Το δοχείο νερού δεν είναι αρκετά γεμάτο.	Γεμίστε το δοχείο νερού.

Για οποιοδήποτε άλλο πρόβλημα, επικοινωνήστε με εξουσιοδοτημένο κέντρο σέρβις για να ελέγξουν το σίδηρο σας.

Az Ön biztonsága érdekében

- A készülék első használata előtt olvassa el figyelmesen a használati útmutatót, és gondosan őrizze meg a későbbiekre.
- Ez a készülék megfelel a jelenleg hatályos biztonsági műszaki előírásoknak és szabványoknak (elektromágneses megfelelés, kis feszültségű környezet).
- A készüléket nem használhatják korlátozott fizikai, érzékszervi vagy szellemi képességekkel rendelkező személyek (beleértve a gyerekeket is), valamint olyan személyek, akik nem rendelkeznek a készülék használatával kapcsolatos gyakorlattal vagy ismeretekkel. Ez nem érvényes az olyan személyekre, akik a biztonságukért felelős személy felügyelete mellett dolgoznak, vagy akikkel a felelős személy előzetesen ismertette a készülék használatára vonatkozó utasításokat.
- Ügyeljen arra, hogy a készülékkel gyerekek ne játszanak.
- Figyelem! Az elektromos feszültségnek meg kell felelnie a vasalónak (220-240V). Ha nem megfelelő feszültséghez csatlakoztatja, az visszafordíthatatlan károkat okozhat a vasalóban, és érvényteleníti a garanciát.
- A vasalót mindig földelt konnektorhoz csatlakoztassa. Ha hosszabbítót használ, ellenőrizze, hogy megfelelő besorolású (16 vagy, típustól függően), és földelt.
- Ha az elektromos vezeték megsérül, azonnal ki kell cseréltetni egy hitelesített szervizközpontban, hogy elkerülje a veszélyt.
- A készüléket ne használja ha leesett, vagy nyilvánvalóan megsérült, folyik, vagy hibásan működik. Soha ne szerelje szét a készüléket: vigye el egy hitelesített szervizközpontba, hogy elkerülje a veszélyt.
- Soha ne merítse a vasalót vízbe!
- Ne a vezetéknél fogva húzza ki a készüléket. Mindig húzza ki a készüléket a konnektorból: mielőtt feltölti vagy kiöblíti a víztartályt, mielőtt megtisztítja, és minden használat után.
- Soha ne hagyja a készüléket felügyelet nélkül ha be van dugva, ha nem hűlt legalább 1 órán keresztül.
- A készülék gőzt fejleszt, amely megégetheti, különösen akkor, ha a vasalódeszka szélén vasal. Soha ne irányítsa a gőzt emberek vagy állatok felé.
- A vasalót stabil felületre helyezze és használja. Ha a vasalót a lábára helyezi, ellenőrizze, hogy a felület stabil.
- A terméket kizárólag háztartási célokra tervezték. Kereskedelmi használat, helytelen használat vagy az útmutató be nem tartása esetén a gyártó nem vállal felelősséget, és a garancia érvényét veszti.

Első a környezetvédelem!

- ① Az Ön terméke értékes újrahasznosítható anyagokat tartalmaz.
- ➡ Kérjük készülékét ne dobja ki, hanem adja le az erre a célra kijelölt gyűjtőhelyen.



Leírás

- | | |
|---|---|
| 1. Vízpermetező | 8. Vezeték |
| 2. Vízkógátló rúd kioldó gomb | 9. Easycord rendszer |
| 3. Vízkógátló rúd | 10. A termosztát jelzőlámpája |
| 4. Gőzvezérlő gomb | 11. Extra stabil sarokkal |
| 5. Víztartály feltöltő fedele | 12. Power zone  kapcsoló |
| 6. Vízpermetező gomb | 13. A termosztátot vezérlő gomb |
| 7. Auto-stop biztonsági led (modelltől függően) | 14. Autoclean Catalys® talp (modelltől függően) |

Az első használat előtt

Olvassa el figyelmesen a használati utasítást. Távolítsa el a talpra esetleg felragasztott címkéket mielőtt felhevítené a vasalót.

- Ha a vasalót a gőz funkcióval első alkalommal használja, azt ajánljuk, hogy egy ideig vízszintes helyzetben használja, távol a vasalóvalótól. Hasonló körülmények között nyomja meg többször egymás után a Power zone  kapcsolót.
- Az első használatok alkalmával előfordulhat, hogy a készülék füstöt, ártalmatlan szagokat és némi porszerű részecskéket bocsát ki. Ennek a jelenségnek semmi hatása nincs a használatra, és rövidesen megszűnik.

Előkészítés

Milyen vízzel használjon?

- A vasalót csapvízzel lehet használni. Azonban időnként működtetni kell az öntisztító funkciót, hogy eltávolítsa a kemény víz lerakódásait a gőztérből. Ha a víz nagyon kemény (kérdezze meg a helyi vízműtől), akkor keverjen a csapvízhez boltban kapható desztillált vagy ásványtalanított vizet az alábbi arányban.

• Soha ne használjon a készülékhez adalékokat (keményítőt, illatanyagot, aromás anyagot, lágyítót, stb.) tartalmazó vizet, illetve kondenzált vizet (például centrifuga, hűtőgép, klímaberendezés vizét, esővizet). A víz típusától függően szerves hulladékot vagy ásványi elemeket tartalmaz, mely fröcskölést, barna foltokat, vagy a készülék idő előtti elkopását eredményezheti.

Ha nagyon kemény a víz, keverje a csapvizet desztillált vagy ásványvizet a következő arányban:
 - 50% csapvíz,
 - 50% desztillált vagy ásványtalanított víz.

A víztartály feltöltése

Töltse a tartályt a „MAX” jelzésig.

Soha ne közvetlenül a csapból töltse a tartályt.

A tartály feltöltéséhez ne vegye ki a vízköztartó rudat.

- Mielőtt feltöltené vízzel a vasalót, kapcsolja ki.
- Tegye a gőzvezérlő gombot a  helyzetbe – **fig.1.**
- Vegye egyik kezébe a vasalót, és enyhén döntse meg, a talprész csúcsát felfelé tartva.
- Nyissa ki a víztartály ajtaját – **fig.2.**
- Töltse fel a tartályt egészen a **“MAX”** – **fig.3.**
- Nyomja vissza a tartály fedelét.

Használat

A hőmérséklet és a gőz beállítása

- Állítsa be a termosztátot – **fig.4.**, vezérlő gombot az alábbi táblázat függvényében.
- A jelzőlámpa kigyullad. Amikor a talp eléggé felmelegszik, ez kialszik – **fig.5.**

TEXTÍLIA	A TERMOSZTÁT JELZŐ ÁLLÁSA	GŐSZABÁLYZÓ ÁLLÁSA
LENVÁSZON PAMUT	MAX ●●●	 eco
GYAPJÚ	●●	
SELYEM / SZINTETIKUS (poliészter, acetát, akril, nejlon)	●	

HU

 = GŐZ ZÓNA

Tanácsunk:

- Válassza ki az **eco** beállítást, és spóroljon meg 20% energiát a legmagasabb beállítással szemben.
- A vasaló hamar felmelegszik, ezért először kezdje azokkal az anyagokkal, amelyeket alacsony hőmérsékleten kell vasalni majd ezután azokat vasalja amelyek magasabb hőmérsékletet kívánnak.
- Ha a termosztátot alacsonyabb fokozatra teszi várjon a vasalással, ameddig a jelzőlámpa újra kigyullad.
- Ha egy keverék szálakból készült anél, akkor: állítsa a hőmérsékletet a legérzékenyebb szálnak megfelelően.

Azért, hogy elkerülje a vasalónivaló lecsepegtetését:
 - Zárja el a gőzt, ha selymet vagy szintetikus kelmét vasal.
 - Állítsa be a gőzt minimális szintre a gyapjúhoz.

Permetező funkció (spray)

Mielőtt ezt a gombot megnyomná ellenőrizze, hogy a tartályban van-e víz.

- Amikor gőzzel vagy szárazon vasal, a vasalónivaló megnedvesítéséhez egymás után többször nyomja meg a vízspriccelés gombot és simítsa ki a makacs gyűrődéseket – **fig.6.**

Több gőz elérése érdekében

- Állítsa a termosztát gombját **“MAX”** vagy **“●●●”** állásba.
- Időnként nyomja meg a Power zone  kapcsolót – **fig.7.**
- A vasalt ruha kímélése érdekében a kapcsoló két megnyomása között tartson néhány másodpercnyi szünetet.

Függőleges kisimítás

Tartsa a vasalót néhány centiméterre az anyagtól, a kényes textíliák megégetésének elkerülése végett. Minden 5-dik megnyomás után állítsa a vasalót vízszintes állásba.

- Akassza fel a ruhaneműt egy vállfára és feszítse ki az anyagát egy kézzel. Mivel a gőz nagyon forró, soha ne simítson ki egy felvett ruhaneműt, az mindig vállfán legyen.
- A hőszabályzót állítsa **“MAX”** állásba – **fig.8.**
- Rövid időkre nyomja meg a Power zone  kapcsolót – **fig.9.** lefele haladó mozdulatokat végezzen – **fig.9.**

Száraz vasalás

- Állítsa be a hőmérsékletet a vasalandó textília függvényében.
- Tegye a gőzvezérlő gombot a  – **fig.1.**
- Amikor a jelzőlámpa kialszik elkezdhet vasalni.

Kiegészítő funkciók

Autoclean Catalys® talp (modelltől függően)

- A vasaló öntisztító talppal van ellátva amely katalízissal működik.
- Exkluzív borítása lehetővé teszi a normál használat során jelentkező szennyeződések folytonos eltávolítását.
- Az öntisztító borítás megóvása érdekében javasolt, hogy a vasalót mindig a tartólábra állítsa.

Beépített vízkögtátló rendszer

- Az Ön vasalója beépített vízkögtátló rendszerrel rendelkezik. Ez a rendszer biztosítja:
- a jobb vasalási minőséget: állandó gőzmennyiség a vasalás egész időtartama alatt,
 - a készülék tartósan jó teljesítményét.

Auto-Stop-os biztonság (modelltől függően)

Normál használat mellett az auto-stop lednek égnie kell!

- A vasaló áramrendszere kikapcsol és az önleállító gomb (auto-stop gomb) villog, ha a vasaló leállított helyzetben 8 percen, vízszintes helyzetben pedig 30 másodpercen át nincs mozdítva – **fig.10.**
- A vasaló újbóli üzembe helyezéséhez elégséges annak könnyed megmozgatása, egészen a jelzőlámpa villogásának megszűnéséig.

Csepegésgátló funkció (modelltől függően)

- Amikor a vasaló hőmérséklete nem elegendő a gőzkibocsátáshoz, a készülék automatikusan elzárja a vízellátást, elkerülve a talprész "csöpögését".

Karbantartás és tisztítás

A vízkövesedésgátló szelep tisztítása (havonta egyszer)

- Áramtalanítsa a vasalót és ürítse ki a tartályát.
- Állítsa a gőzölőt "Eco" állásba.
- A vízkögtátló rúd eltávolításához nyissa ki a tartály feltöltő ajtaját, majd nyomja meg a kioldó gombot – **fig.11** és húzza ki felfelé a vízkögtátló rudat – **fig.12.**
- Hagyja állni a rudat 4 órán keresztül egy pohár ecetben vagy természetes citromlében – **fig.14.**
- Öblítse le a rudat csapvízzel.
- Helyezze vissza a vízkögtátló rudat a helyére; kattanásig nyomja be – **fig.15.**

Figyelem!
- Soha ne érintse meg a rúd végét! – **fig.13.**
- A vasaló a vízkögtátló rúd nélkül nem működik.

Végezze el az öntisztítást (Self Clean)

A vízkövesedés késleltetése és egy hosszú élettartam elérése érdekében havonta végezze el az öntisztítást.

- Hagyja feltöltött tartályú vasalóját sarkára állítva felmelegedni (maximálisra állított termosztáttal).
- Amikor a jelzőlámpa kialszik, kapcsolja ki a készüléket a hálózathoz, állítsa vízszintesen egy leöntő fölé. Emelje fel a vízkövesedésgátló patront – **fig.11-12** (lásd az előző fejezetet).
- Rázza óvatosan a vasalót a leöntő fölött, amíg a víz egy része (a szennyeződéssel) kicsorog a talpon át – **fig.16.**
- A művelet végén helyezze vissza a vízkögtátló rudat a helyére; kattanásig nyomja be – **fig.15.**
- Csatlakoztassa a vasalót 2 percre, helyezze a sarkára, hogy a talpa megszáradhasson.
- A talprészt még langyos állapotában tisztítsa meg fémet nem tartalmazó szivaccsal.

Talp tisztítása

A gőzölős vasaló öntisztító talppal rendelkezik (modelltől függően):

- Exkluzív aktív borítása lehetővé teszi a normál használat során jelentkező mindennapi szennyeződések folytonos eltávolítását.
- Ugyanakkor a nem megfelelő programmal végzett vasalás nyomokat

Figyelem!
A súrolószivacs megsértheti a vasaló öntisztító borítását (modelltől függően) – **fig.17.**

hagyhat, amelyek eltávolítása kézzel történik. Ebben az esetben javasolt egy puha és nedves törölrüha használata a még langyos talpon, a borítás megsértésének elkerülése érdekében.

A gőzölős vasaló Ultragliss talppal rendelkezik (modelltől függően):

- A talprészt még langyos állapotában tisztítsa meg fémet nem tartalmazó szivaccsal.

Soha ne használjon agresszív vagy dörzshatású szereket!

Vasaló tárolása

- Kapcsolja ki a készüléket a hálózathoz és várja meg, amíg a talp kihűl – **fig.18.**
- Ürítse ki a tartályt és állítsa a gőzszabályzót  ra. Egy kis víz maradhat a tartályban.
- Tekerje fel a huzalt. Allítsa a vasalót a sarkára – **fig.19.**

Probléma esetén

PROBLÉMA	LEHETSÉGES OK	MEGOLDÁS
Csöpög a víz a vasaló talpából.	A kiválasztott hőmérséklet túl alacsony, és nem tud gőz képződni.	Állítsa a hőszabályzót a gőz tartományba (•• MAX).
	Gőzt használ, pedig a vasaló még nem elég meleg.	Várja meg, hogy a jelzőlámpa elaludjon.
	Túl gyakran alkalmazza a Power zone  kapcsolót.	Várjon néhány másodpercet két gombnyomás között.
	Túl sok a gőz.	Csökkentse a gőzt.
	Vízszintesen tárolta a vasalót, nem ürítette ki, és nem állította  állásba.	Olvassa el a "Vasaló tárolása" fejezetet.
	A vízkötgátló rúd nincs rendesen a helyén.	Igazítsa be a vízkötgátló rudat a helyére; kattanásig nyomja be.
Barna folyadék folyik a talpból, és foltot hagy az anyagon.	Vegyí oldószert használ.	Ne tegyen a víztartályba vegyi anyagot.
	Nem megfelelő vizet használ.	Végezze el az öntisztítást, és olvassa el a "Milyen vizet használjunk?" fejezetet.
	Textilszálak halmozódtak fel a talpon, amelyek meggyulladtak.	Végezze el az öntisztítást, és tisztítsa meg a talpat egy nedves szivaccsal. Időnként porszívóval szívja ki a szennyeződések a vasaló talpán levő nyílásokból.
A talp piszkos vagy barna, és foltot hagyhat az anyagon.	Nem megfelelő beállítással vasal (a hőmérséklet túl magas).	Tisztítsa meg a talpat a fent leírt módon. Válassza ki a megfelelő beállítást.
	Mosás után nem öblítette ki eléggé a ruhát vagy keményítőt használ.	Tisztítsa meg a vasaló talpát a fent leírtak szerint. A keményítőt a ruha visszajáról fújja rá a kelmére, a vasalással ellentétes oldalon.
Kevés a gőz, vagy teljesen elfogyott.	A víztartály üres.	Töltse fel.
	Piszkos a vízkövesedésgátló szelep.	Tisztítsa meg a vízkövesedésgátló szelepet.
	A vasaló elvízkövesedett.	Tisztítsa meg a vízkövesedésgátló szelepet, és hajtson végre egy öntisztítást.
	A vasalót túl sok ideig használta szárazon.	Hajtson végre egy öntisztítást.
A vasaló talpát megkarcolta vagy megrongálta valami.	Vasalóját fémes vasalótartóra fektette le. Sűrű vagy fémszivaccsal tisztította meg a talpat.	Mindig álló helyzetben kell a vasalót letenni. Tájékozódjon a „Talp tisztítása” fejezetből.
A talprész porszerű részecskéket bocsát ki.	A talprész kezd elvízkövesedni.	Végezzen automata tisztítást (Self-clean).
A víz kifolyik a tartály fedelén.	Nem zárta le megfelelően a tartály fedelét.	Ellenőrizze, hogy a tartály fedele jól be van zárva.
Gőz vagy víz folyik a vasalóból a tartály feltöltése után.	A gőzszabályzó nincs a  állásban.	Ellenőrizze, hogy a gőzszabályzó a  állásban vane.
A szórófej nem szór.	A víztartály nincs teljesen feltöltve.	Töltse fel a víztartályt.

Minden egyéb zavar, probléma felmerülése kapcsán forduljon a márkaszervizhez.

Bezpečnostní pokyny

- Před prvním použitím přístroje si pozorně přečtete návod k použití a pečlivě ho uschovejte.
- Bezpečnostní provedení tohoto přístroje je v souladu s technickými předpisy a platnými normami (elektromagnetická kompatibilita, nízké napětí, životní prostředí).
- Tento přístroj nesmí být obsluhován lidmi (včetně dětí) se sníženou tělesnou, motorickou nebo duševní schopností nebo lidmi nezkušenými či neznalými, s výjimkou případu, kdy tito lidé konají pod dozorem osoby odpovědné za jejich bezpečnost, nebo je odpovědné osoby poučí o používání přístroje.
- Dbejte na to, aby si spřístrojem nehrály děti.
- Pozor! Před prvním použitím žehličky zkontrolujte, zda údaj na typovém štítku přístroje (220-240 V) odpovídá napětí ve Vaší zásuvce. Chybné zapojení může být příčinou neopravitelného poškození žehličky, na které se nevztahuje záruka.
- Žehlička musí být zapojena pouze do zásuvky s uzemněním. V případě, že jste nuceni použít prodlužovací šňůru, zkontrolujte, zda se jedná o dvoupólový kabel se zemnicím vodičem (16 A).
- Je-li přívodní šňůra poškozená, musí být z bezpečnostních důvodů vyměněna za přívod pro žehličky stejného typu v některé z autorizovaných servisních oprav.
- Přístroj se nesmí používat, jestliže upadl na zem, je-li na něm viditelné poškození, kape-li z něj voda nebo nechová-li se za provozu normálně. Nikdy přístroj nerozebírejte: chcete-li předejít nebezpečí, dejte jej prohlédnout do smluvního servisního střediska.
- Žehličku nikdy neponořujte do vody!
- Neodpojujte přístroj od sítě taháním za přívodní kabel. Vždy přístroj odpojte od sítě: před jeho plněním nebo před vyplachováním zásobníku, před čištěním, po každém použití.
- Nikdy přístroj nenechávejte bez dozoru je-li připojen k síti nebo pokud alespoň hodinu nechladl.
- Žehlicí deska žehličky může dosahovat velmi vysokých teplot. Dodržujte proto následující pokyny: nedotýkejte se žehlicí desky, je-li žehlička horká, žehličku ukládejte pouze ve vychladlém stavu. Přístroj vyvíjí páru, která může způsobit popáleniny zvláště tehdy, když žehlíte na hraně žehlicího prkna. Nikdy nemiřte výstupem páry na osoby nebo zvířata.
- Žehličku používejte a odkládejte jen na stabilní povrch. Když pokládáte žehličku na odkládací plochu, ubezpečte se, že povrch, na který ji pokládáte, je stabilní.
- Tento přístroj byl vyroben pouze pro domácí použití. Jestliže se přístroj používá nevhodným způsobem nebo v rozporu s návodem k použití, výrobce nenese odpovědnost a záruka pozbývá platnosti.

Podílejme se na ochraně životního prostředí!

- ① Váš přístroj obsahuje čtené zhodnotitelné nebo recyklovatelné materiály.
- ➡ Svězte jej sběrnému místu nebo, neexistuje-li, smluvnímu servisnímu středisku, kde s ním bude naloženo odpovídajícím způsobem.



Popis výrobku

- | | | | |
|----|---|-----|---|
| 1. | Kropení | 8. | Přívodní šňůra |
| 2. | Tlačítko pro vyjmutí tyčinky proti usazování vodního kamene | 9. | System Easy Cord |
| 3. | Zařízení proti usazování vápníku | 10. | Kontrolka termostatu |
| 4. | Ovládání napařování | 11. | Vyjímačně stabilní podstavec |
| 5. | Plnicí otvor nádržky | 12. | Tlačítko Power zone  |
| 6. | Tlačítko kropení | 13. | Ovládání termostatu |
| 7. | Kontrolka bezpečnostního systému Auto Stop (závisí na modelu) | 14. | Žehlicí plocha Autoclean Catalys® (závisí na modelu) |

Před prvním použitím

Přečtete si pozorně návod k použití.

Před zahřátím žehličky odstraňte případné nálepky na žehlicí ploše.

- Před prvním použitím žehličky s napařováním Vám doporučujeme nechat chvíli žehličku zapnutou ve vodorovné poloze v prostoru mimo prádlo. Za stejných podmínek stiskněte několikrát tlačítko Power zone .
- Při prvních použitích se může objevit kouř, neškodný zápach a mírné uvolňování částeček. Neovlivní nikterak použití a rychle zmizí.

Příprava

Jakou vodu používat?

- Žehlička je vyrobena tak, aby fungovala s vodou z kohoutku. Jednou měsíčně je třeba přístroj vyčistit (funkce samočištění).
- Nikdy nepoužívejte vodu obsahující přísady (škrob, parfém, aromatické látky, změkčovadla atd.) ani kondenzovanou vodu (např. ze sušičky na prádlo, z rozmražené lednice, z klimatizací, dešťovou vodu). Tyto typy vody obsahují organický odpad nebo minerální částice, které mohou způsobovat stříkání, hnědé skvrny nebo předčasné opotřebení přístroje.

Je-li vaše voda příliš tvrdá, míchejte vodovodní vodu s běžně prodávanou destilovanou vodou v tomto poměru: 50 % vody z vodovodu a 50 % destilované vody.

Naplňte nádržku

Naplňte nádržku na vodu ke značce MAX.

Nikdy neplňte žehličku přímo z kohoutku.

Při plnění nádržky nevytahujte tyčinku proti usazování vodního kamene.

- Před naplněním vypojte žehličku ze sítě.
- Ovládání napařování nastavte na  – fig.1.
- Uchopte žehličku a mírně ji nakloňte, špička žehlicí desky směřuje vzhůru.
- Otevřete záklopku nádržky – fig.2.
- Naplňte nádržku až po značku "MAX" – fig.3.
- Otvor nádržky uzavřete tak, aby bylo slyšet cvaknutí.

Používání

Nastavte teplotu a množství páry

- Nastavte ovládání termostatu – fig.4, podle tabulky zde níže.
- Kontrolka se rozsvítí. Kontrolka zhasne, jakmile je žehlicí plocha dostatečně teplá – fig.5.

MATERIÁL	POZICE NASTAVENÍ TERMOSTATU	POZICE NASTAVENÍ NAPAŘOVÁNÍ
LEN BAVLNA VLNA	MAX ●●●	 eco 
HEDVÁBÍ / SYNTETIKA (Polyesterové, Acetátové, Akrylové, Polyamidové látky)	●	

NAŠE RADA

- Vyberte  nastavení a ušetříte 20% energie ve srovnání s maximálním výkonem. Velice Vám děkujeme za Vaši pomoc.
- Žehlička se rychle zahřeje: začněte žehlení u materiálů vyžadujících nižší teploty a postupujte v žehlení až k materiálům, které vyžadují nejvyšší teploty.
- Jestliže snižujete teplotu, před dalším žehlením vyčkejte, až se kontrolka znovu rozsvítí.
- Jestliže žehlíte materiál z různých vláken: nastavte teplotu žehlení, na tu složku, která je nejjemnější.

 = ZÓNA NAPAŘOVÁNÍ

Aby se prádlo nepokapalo:
- Vypněte napařování při žehlení hedvábí a syntetik
- Nastavte ho na minimální hodnotu při žehlení vlny.

Kropení (spray)

Před použitím tohoto tlačítka se ujistěte, zda je v nádržce voda.

- Při žehlení s napařováním nebo na sucho stiskněte několikrát za sebou tlačítko kropení Spray pro navlhčení prádla, odstraníte tak nežádoucí sklady – fig.6.

Získejte více páry

- Regulator termostatu nastavte na "MAX" nebo "●●●".
- Občas stiskněte tlačítko Power zone  – fig.7.
- Aby nedocházelo ke kapání vody na prádlo, dodržujte mezi dvěma stisky interval několika sekund.

Svislé vyrovnávání pomačkaného prádla

Abyste se vyvarovali připalení jemných látek, držte žehličku několik centimetrů od látky. Po 5 stisknutích dejte žehličku do vodorovné polohy.

- Pověste oděv na ramínko a jednou rukou napněte látku. Vzhledem k tomu, že pára je velmi horká, nevyrovnávejte nikdy oděv přímo na osobě, ale vždy na ramínku.
- Nastavte ovladač termostatu na "MAX" – fig.8.
- Opakovaně stiskněte tlačítko Power zone  – fig.7 a provádějte pohyb shora dolů – fig.9.

Žehlení na sucho

- Nastavte teplotu podle materiálu, který budete žehlit.
- Nastavte ovladač napařování na  – fig. 1.
- Jakmile kontrolka zhasne, můžete začít žehlit.

Funkce Plus

Žehlicí plocha Autoclean Catalys® (závisí na modelu)

- Vaše žehlička je vybavena samočisticí žehlicí plochou jež funguje na principu katalýzy.
- Její výjimečná povrchová úprava umožňuje neustálé odstraňování všech nečistot, které se objeví při běžném používání.
- Doporučujeme žehličku vždy odkládat na podstavec, aby se nepoškodila samočisticí povrchová úprava.

Zabudovaná odvápňovací kazeta

Žehlička je vybavena zabudovaným systémem proti usazování vápníku. Tento systém umožňuje:

- kvalitnější žehlení: stálé produkování páry po celou dobu žehlení,
- trvalý výkon vašeho přístroje.

Bezpečnostní funkce Automatické vypnutí (závisí na modelu)

Při normálním použití kontrolka Auto Stop svítí!

- Jestliže žehlička zůstane po více než 8 minut nehybně postavená na zadní části nebo více než 30 sekund položená na žehlicí ploše, elektronický systém přeruší dodávku elektrického proudu a kontrolka automatického vypnutí Auto-stop začne blikat – fig. 10.
- Stačí lehce žehličkou zatřást, dokud kontrolka nepřestane blikat, a tím se žehlička opět uvede do provozu.

Funkce proti kapání (závisí na modelu)

- Pokud není teplota žehličky dostačující pro tvorbu páry, je přívod vody automaticky přerušen, aby nedošlo k odkapávání vody z žehlicí desky.

Údržba a čištění

Vyčistěte zařízení proti usazování vodního kamene (jednou za měsíc)

- Vypojte žehličku ze sítě a vyprázdněte nádržka na vodu.
- Nastavte regulátor páry do polohy "Eco".
- Tyčinku proti usazování vodního kamene vyjmete tak, že otevřete záklopku pro naplnění nádržky, stisknete tlačítko pro vyjmutí – fig. 11 a vytáhnete tyčinku – fig. 12.
- Ponořte tyčinku na dobu 4 hodin do sklenice bílého alkoholové octa nebo přírodní citrónové šťávy – fig. 14.
- Opláchněte tyčinku pod tekoucí vodou.
- Vraťte tyčinku proti usazování kamene zpět na místo; zasuňte ji tak, abyste uslyšeli cvaknutí. – fig. 15.

Upozornění!

- Nikdy se nedotýkejte konce tyčinky – fig. 13.
- Žehlička nefunguje, jestliže zařízení proti usazování vápníku není na svém místě.

Uvedte do chodu funkci samočištění (Self Clean)

Automatické čištění umožňuje zpomalit usazování vodního kamene na žehličce. Prováděním automatického čištění jednou za měsíc prodloužíte životnost vaší žehličky.

- Žehličku s nádržkou plnou vody postavte na zadní část a zahřejte (termostat na maximum).
- Jakmile kontrolka zhasne, vypojte žehličku ze sítě a umístěte ji nad výlevku. Vyjměte odvápňovací tyčinku – fig. 11-12 (viz předchozí kapitola).
- Lehce a vodorovně žehličkou nad výlevkou zatřeste, až část vody (s nečistotami) žehlicí plochou vyteče – fig. 16.
- Po ukončení úkonu dejte tyčinku proti usazování kamene zpět na místo; zasuňte ji tak, abyste uslyšeli cvaknutí – fig. 15.
- Zapojte žehličku postavenou na zadní části na 2 minuty do sítě, aby se žehlicí plocha vysušila.
- Ještě vlažnou žehlicí desku očistěte vlhkou nekovovou mycí houbou.

Čištění žehlicí plochy

Vaše parní žehlička je vybavena samočisticí žehlicí deskou (podle typu):

- Její výjimečná povrchová úprava umožňuje neustálé odstraňování všech nečistot, které se každodenně objevují při běžných podmínkách používání.
- Žehlení s nevhodně zvoleným programem může nicméně zanechat

Pozor! Používání abrazivní houbičky poškozuje samočisticí povrchovou úpravu žehlicí plochy (závisí na modelu) – fig. 17.

stopy vyžadující ruční čištění. V takovém případě k čištění ještě teplé žehlicí plochy použijte měkký vlhký ŷhadřík, abyste nepoškodili povrchovou úpravu.

Vaše parní žehlička je vybavena samočisticí žehlicí deskou Ultragliss (podle typu):





• Ještě vlažnou žehlicí desku očistíte vlhkou nekovovou mycí houbou.

Nikdy nepoužívejte agresivní nebo brusné čisticí prostředky.

Uložení žehličky

- Vypojte žehličku ze sítě a vyčkejte, až žehlicí plocha vychladne – **fig.18**.
- Vyprázdněte nádržku s vodou a ovladač napařování nastavte na  Trochu vody v nádržce může zůstat.
- Sňůru omotejte kolem zadního navijáče žehličky. Žehličku ukládejte postavenou na zadní části – **fig.19**.

Problémy se žehličkou ?

PROBLÉMY	MOŽNÉ PŘÍČINY	ŘEŠENÍ
Voda vytéká otvory v žehlicí ploše.	Zvolená teplota neumožňuje vytváření páry.	Nastavte termostat do oblasti tvorby páry (od .. do MAX).
	Používáte napařování a žehlička ještě nedosáhla dostatečné teploty.	Počkejte dokud kontrolka termostatu nezhasne.
	Používáte příliš často tlačítko Power zone  .	Mezi stisky tlačítka počkejte několik sekund.
	Tvoří se příliš mnoho páry.	Snižte množství páry.
	Uložili jste žehličku naležato, aniž jste vyprázdnili nádržku s vodou a nastavili polohu a  .	Podívejte se do kapitoly "Uložení žehličky".
	Tyčinka proti usazování vodního kamene není správně umístěna.	Správně umístěte tyčinku proti usazování vodního kamene. Zasuňte ji tak, abyste uslyšeli cvaknutí.
Z žehlicí plochy vytéká hnědá tekutina a špiní prádlo.	K odstranění vodního kamene používáte chemické přípravky.	Nepřidávejte do vody v nádržce žádný prostředek k odstraňování vodního kamene.
	Nepoužíváte správný typ vody.	Proveďte samočištění a podívejte se do kapitoly "Jakou vodu používat?".
	Vlákna z prádla se dostala do otvorů v žehlicí ploše a pálí se tam.	Proveďte samočištění a očistěte žehlicí plochu vlhkou houbou. Občas profoukněte otvory v žehlicí ploše.
Žehlicí plocha je špinavá nebo zahnědlá a může špinit prádlo.	Používáte příliš vysokou teplotu.	Vyčistěte žehlicí plochu, jak je uvedeno zde výše. Při nastavování termostatu se řiďte tabulkou s teplotami.
	Vaše prádlo není dostatečně vymáčháno nebo používáte škrob.	Vyčistěte žehlicí plochu, jak je uvedeno zde výše. Škrob nastříkejte na rub strany, kterou budete žehlit.
Žehlička vytváří malé množství nebo žádnou páru.	Nádržka na vodu je prázdná.	Naplňte ji.
	Zařízení proti usazování vápníku je zaneseno (odvápňovací tyčinka).	Vyčistěte zařízení proti usazování vápníku.
	Žehlička je zanesena vodním kamenem.	Vyčistěte zařízení proti usazování vápníku a proveďte automatické čištění.
	Žehlička byla příliš dlouho používána nasucho.	Proveďte automatické čištění.
Žehlicí plocha je poškrábaná nebo poškozená.	Položili jste žehličku naležato na kovovou podložku. Žehlicí plochu jste vyčistili abrazivní houbičkou nebo drátěnkou.	Žehličku pokládejte vždy svisle na její zadní část. Viz kapitola „Čištění žehlicí plochy“.
Z žehlicí desky se uvolňují částečky.	Žehlicí deska se začíná zanášet vodním kamenem.	Proveďte samočištění (Self-clean).
Voda vytéká záklopkou nádržky.	Špatně jste uzavřeli otvor nádržky.	Ověřte si, že otvor nádržky je dobře zavřený.
Žehlička vypouští páru ke konci plnění nádržky.	Nastavení napařování není v pozici  .	Zkontrolujte, zda nastavení napařování je v pozici  .
Kropení nefunguje.	Nádržka na vodu není dostatečně naplněná.	Naplňte nádržku na vodu.

Při jakýchkoliv jiných problémech se obraťte na autorizovaný servis, který vaši žehličku zkontroluje.

Bezpečnostné pokyny

- Pred prvým použitím svojho prístroja si pozorne prečítajte návod na používanie a starostlivo ho uschovajte.
- Bezpečnostné prevedenie tohto prístroja je v súlade s technickými predpismi a platnými normami (elektromagnetická kompatibilita, nízke napätie, životné prostredie).
- Tento prístroj nesmú používať osoby (vrátane detí), ktoré majú zníženú fyzickú, sensorickú alebo mentálnu schopnosť, alebo osoby, ktoré nemajú na to skúsenosti alebo vedomosti, okrem prípadov, keď im pri tom pomáha osoba zodpovedná za ich bezpečnosť, dozor alebo za to, že ich vopred poučí o používaní tohto prístroja.
- Dozerajte na deti, aby ste si boli istý, že sa s týmto prístrojom nehrajú.
- Upozornenie! Sieťové napätie vo Vašej domácnosti musí zodpovedať sieťovému napätiu uvedenému na typovom štítku pripavenom na žehličke (220-240V). Chybné zapojenie môže zapríčiniť neopraviteľné poškodenie žehličky. Zároveň tým strácate nárok na bezplatnú opravu v rámci záručnej lehoty.
- Žehlička musí byť zapojená len do zásuvky s uzemnením. V prípade, že ste nútení použiť predlžovaciu šnúru, skontrolujte, či sa jedná o dvojpólový kábel so zemným vodičom (16A).
- Ak je prívodná šnúra poškodená, musí byť z bezpečnostných dôvodov vymenená za šnúru rovnakého typu v niektorých z autorizovaných servisných opravovní.
- Prístroj sa nemá používať, ak spadol na zem, ak je na ňom viditeľné poškodenie, ak z neho kvapká voda alebo ak počas prevádzky nefunguje normálne. Nikdy prístroj nerozberajte: nechajte ho prezrieť v zmluvnom servisnom stredisku, aby ste sa vyhli nebezpečenstvu.
- Žehličku nikdy neponárajte do vody!
- Neodpájajte prístroj zo siete ťahaním za prívodný kábel. Vždy svoj prístroj odpojte zo siete: pred jeho plnením alebo pred vyplachovaním zásobníka, pred čistením, po každom použití.
- Nikdy prístroj nenechávajte bez dozoru, keď je pripojený k sieti alebo pokiaľ aspoň hodinu nechladol.
- Žehliaca platňa žehličky môže dosahovať veľmi vysoké teploty. Dodržujte preto nasledujúce pokyny: nedotýkajte sa žehliacej platne, žehličku nechajte pred jej uložením vychladnúť. Váš prístroj vyvíja paru, ktorá môže spôsobiť popáleniny obzvlášť vtedy, keď žehlíte na hrane žehliacej dosky. Nikdy nemierte výstupom pary na osoby alebo zvieratá.
- Žehličku používajte a odkladajte len na stabilný povrch. Keď postavíte žehličku na odkladaciu plochu, ubezpečte sa, že povrch, na ktorý ju postavíte, je stabilný.
- Tento prístroj bol vyrobený iba pre domáce použitie. Ak sa prístroj používa nevhodným spôsobom, alebo v rozpore s návodom, zrieka sa výrobca zodpovednosti a záruka stráca platnosť.

Podieľajme sa na ochrane životného prostredia!

- ❗ Váš prístroj obsahuje početné zhodnotiteľné alebo recyklovateľné materiály.
- ♻️ Zverte ho zbernému miestu alebo, ak neexistuje, zmluvnému servisnému stredisku, kde s ním bude naložené zodpovedajúcim spôsobom.



Návod na použitie

1. Kropenie
2. Tlačidlo pre vyberanie telesa proti vytváraniu vodného kameňa
3. Odvápňovacia tyčinka
4. Ovládanie naparovania
5. Plniaci otvor nádržky
6. Tlačidlo kropenia
7. Bezpečnostná kontrolka Auto-Stop (v závislosti od modelu)
8. Prívodná šnúra
9. Systém Easycord
10. Kontrolka termostatu
11. Stabilný podstavec
12. Západka Power zone 
13. Ovládanie termostatu
14. Žehliaca plocha Autoclean Catalys® (v závislosti od modelu)

Pred prvým použitím

Prečítajte si starostlivo návod na použitie. Pred zohriatím žehličky odtráňte prípadné nálepky zo žehliacej plochy (podľa typu).

- Pred prvým použitím žehličky s naparovaním Vám odporúčame nechať chvíľu žehličku zapnutú vo vodorovnej polohe mimo vášho prádla. V rovnakom prípade niekoľkokrát stlačte západku Power zone .
- Pri prvých použitíach môže dôjsť k dymeniu, vylučovaniu neškodného zápachu alebo miernemu vylučovaniu častíc. Neovplyvnia kvalitu žehlenia a rýchlo zmiznú.

Príprava

Akú vodu používať?

- Žehlička je vyrobená tak, aby fungovala s vodou z vodovodu. Raz mesačne treba vykonať operáciu samočistenia prístroja.
- Nikdy nepoužívajte vodu obsahujúcu prísady (škrob, parfum, aromatické látky, aviváž, atď.) ani kondenzovanú vodu (napríklad vodu zo sušičiek bielizne, chladničiek, klimatizácií, dažďovú vodu). Tieto typy vody obsahujú organický odpad alebo minerálne častice, ktoré môžu spôsobovať striekanie, hnedé škvrny alebo predčasné opotrebenie prístroja.

Ak je ale vaša voda veľmi tvrdá, miešajte vodovodnú vodu s obyčajnou v obchode dostupnou vodou so zníženým obsahom minerálov v tomto pomere:
- 50 % vody z vodovodu a
- 50 % vody so zníženým obsahom minerálov.

Naplňte nádržku s vodou

Naplňte nádržku až na MAX.

Nikdy neplňte nádržku priamo z kohútiku.



Pri naplňaní nádržky nevyberajte teleso proti vytváraniu vodného kameňa.

- Pred naplnením odpojte žehličku zo siete.
- Ovládanie naparovania nastavte na  – fig.1.
- Uchopte žehličku jednou rukou, mierne ju nakloňte špičkou pätky smerom hore.
- Otvorte kryt nádržky – fig.2.
- Naplňte zásobník vodou až po značku “MAX” – fig.3.
- Otvor nádržky uzavrite tak, aby bolo počuť cvaknutie.

Použitie

Nastavte teplotu a tvorbu pary

- Nastavte ovládanie termostatu – fig.4, podľa nasledujúcej tabuľky.
- Kontrolka sa rozsvieti. Pri dosiahnutí dostatočnej teploty žehliacej plochy kontrolka zhasne – fig.5.

LÁTKY	NASTAVENIE TERMOSTATU	NASTAVENIE NAPAROVANIA
ĽAN BAVLNA	MAX ●●●	 eco
VLNA	●●	
HODVÁB / SYNTETIKA (Z polyesteru, acetátu, akrylu, nylónu)	●	

RADA

- Vyberte **eco** nastavenie a ušetríte 20% energie v porovnaní s maximálnym výkonom. Veľmi Vám ďakujeme za Vašu pomoc.
- Žehlička sa rýchlo zohrieva: začnite pri materiáloch vyžadujúcich si nižšie teploty a postupujte až k tým, ktoré sa žehlia na vyššej teplote.
- Ak znižujete termostatom teplotu, pred ďalším žehlením počkajte, až sa kontrolka znovu rozsvieti.
- Ak žehlíte materiál so zmiešanými vláknami: nastavte teplotu žehlenia na teplotu vhodnú pre najjemnejšiu zložku.

 = ZÓNA NAPAROVANIA

Aby nedošlo ku kropeniu prádla:
- Vypnite naparovanie pri žehlení hodvábu alebo syntetik.
- Nastavte minimálnu hodnotu pri žehlení vlny.

Kropenie (spray)

Pred stlačením tohto tlačidla sa presvedčte, či je v nádržke dostatok vody.

- Pri žehlení s naparovaním alebo na sucho, stlačte niekoľkokrát po sebe tlačidlo Spray na navlhčenie prádla, odstránite tak nežiaduce záhyby – fig.6.

Zvysiť množstvo pary

- Dajte ovládač termostatu do polohy “MAX” alebo “●●●”.
- Občas stlačte západku Power zone  – fig.7.
- Aby na bielizeň nekvapkala voda, dodržiavajte interval niekoľkých sekúnd medzi dvoma stlačeniami.

Zvislé vyrovnávanie prádla

Aby ste sa vyvarovali spáleniu jemných látok, držte žehličku niekoľko centimetrov od látky. Po každých 5 razoch dajte žehličku do vodorovnej polohy.

- Zaveste odev na vešiak a jednou rukou napnite látku. Keďže para je veľmi horúca, nikdy nevyrovnávajte odev na osobe, ale vždy na vešiaku.
- Nastavte tlačidlo termostatu na “MAX” – fig.8.
- Západku Power zone  stláčajte na razy – fig.7 a urobte pohyb zhora nadol – fig.9.

SK

Žehlenie na sucho

- Nastavte teplotu podľa žehleného textilu.
- Nastavte ovládač naparovania na  – fig.1.
- Akonáhle zhasne kontrolka, môžete začať žehliť.

Funkcia Plus

Žehliaca plocha Autoclean Catalys® (v závislosti od modelu)

- Táto žehlička je vybavená samočistiacou žehliacou plochou ktorú sa čistí katalýzou.
- Jej jedinečná povrchová úprava umožňuje priebežne eliminovať všetky nečistoty, ktoré vzniknú pri bežnom používaní.
- Odporúča sa žehličku vždy postaviť na podstavec, aby sa zachovala kvalita samočistiacej povrchovej úpravy.

Zabudovaná odvápnovacia kazeta

Žehlička je vybavená zabudovaným systémom proti usadzovaniu vápnika. Systém umožňuje zabezpečiť:

- lepšiu kvalitu žehlenia: stále rovnaké množstvo pary počas celej doby žehlenia,
- trvalý výkon žehličky.

Bezpečnostná funkcia

Automatické vypnutie (v závislosti od modelu)

Pri bežnom používaní svieti kontrolka auto-stop!

- Ak je žehlička v stabilnej polohe na zadnej časti viac ako 8 minút, alebo je položená na žehliacej ploche viac ako 30 sekúnd, elektronický systém preruší elektrické napájanie a kontrolka auto-stop začne blikať – fig.10.
- Žehličku uvediete opäť do prevádzky jemným trasením, až kým prestane kontrolka blikať.

Funkcia zabraňujúca kvapkaniu (v závislosti od modelu)

- Keď teplota žehličky nie je dostatočná na to, aby vytvárala paru, napájanie vodou sa automaticky preruší, aby nedošlo ku kvapkaniu z pätky.

Údržba a čistenie

Vyčistite odvápnovaciu tyčinku (jedenkrát za mesiac)

- Odpojte žehličku zo zásuvky a vyprázdňte nádržku na vodu.
- Nastavte paru do ekologickej polohy „Eco“.
- Pre vybratie telesa proti vytváraniu vodného kameňa otvorte kryt pre napĺňanie nádržky, stlačte tlačidlo vyberania – fig.11 a potiahnite telesom smerom hore – fig.12.
- Ponorte zariadenie na dobu 4 hodín do pohára bieleho vínneho octu alebo prírodnej citrónovej šťavy – fig.14.
- Opláchnite zariadenie pod tečúcou vodou.
- Vráťte teleso na miesto, zatlačte ho, až kým neklikne – fig.15.

Upozornenie!

- Nikdy sa nedotýkajte konca zariadenia - fig.13.
- Žehlička nefunguje, ak v nej nie je vložené zariadenie proti usadzovaniu vápnika.

Uvedte do chodu samočistenie (Self Clean)

Aby ste odložili odstraňovanie vodného kameňa a predĺžili životnosť svojej žehličky, vykonávajte raz mesačne samočistenie.

- Postavte zohriatú žehličku na jej zadnú časť (termostat na maxime).
- Ak zhasne kontrolka, odpojte žehličku od siete a umiestnite ju vodorovne nad výlevku. Vyberte odvápnovaciu tyčinku – fig.11-12 (pozri predchádzajúcu kapitolu).
- Mierne zatrepťe žehličkou nad výlevkou, kým časť vody (s nečistotami) neodtečie žehliacou plochou – fig.16.
- Na konci tohto úkonu znova vložte teleso proti vytváraniu vodného kameňa na miesto, zatlačte ho, až kým neklikne – fig.15.
- Zapnite žehličku na 2 minúty v polohe na pätku, aby žehliaca plocha uschla.
- Keď je pätko žehličky vlná, vyčistite ju navlhčeným nekovovým tampónom.

Čistenie žehliacej plochy

Vaša naparovacia žehlička je vybavená samočistiacou pätkou (v závislosti od modelu):

- Jej jedinečná aktívna povrchová úprava umožní priebežne eliminovať všetky nečistoty, ktoré môžu vzniknúť, keď sa žehlička používa za normálnych podmienok.

Pozor! Používaním drsných tampónov sa môže poškodiť samočistiaca povrchová úprava žehliacej plochy (v závislosti od modelu) - fig.17.

• Používanie nevhodného programu môže zanechať stopy, ktoré si vyžadujú manuálne čistenie. V danom prípade sa odporúča jemnou a vlhkou handričkou očistiť ešte letnú žehličku, aby sa nepoškodila povrchová úprava.

Vaša naparovacia žehlička je vybavená pätkou Ultragliss (v závislosti od modelu):





• Keď je pätká žehličky vlačná, vyčistite ju navlhčeným nekovovým tampónom.

Nepoužívajte agresívne ani drsné čistiace látky.

Uloženie žehličky

- Odpojte žehličku od siete a zaveste odev na vešiak – **fig.18**.
- Vyprázdnite nádržku a umiestnite ovládač pary do polohy . Trocha vody môže v nádržke zostať.
- Naviňte šnúru. Postavte žehličku na jej zadnú časť – **fig.19**.

Problémy so žehličkou?

PROBLÉMY	MOŽNÉ PRÍČINY	RIEŠENIE
Otvormi v žehliacej ploche vyteká voda.	Zvolená teplota nie je vhodná pre naparovanie.	Nastavte termostat na farebnú zónu (od •• MAX).
	Používate naparovanie a žehlička ešte nedosiahla dostatočnú teplotu.	Počkajte kým kontrolka zhasne.
	Používate západku Power zone  príliš často.	Medzi jednotlivými použitiami počkajte niekoľko sekúnd.
	Tvorí sa príliš veľa pary.	Znížte množstvo pary.
	Uložili ste žehličku vodorovne, bez toho že by ste vopred vyprázdнили nádržku s vodou a nastavili polohu  .	Prečítajte si kapitolu "Uloženie žehličky".
	Teleso proti vytváraniu vodného kameňa nie je správne na mieste.	Vložte správne teleso proti vytváraniu vodného kameňa: zatlačte ho, až kým neklikne.
Zo žehliacej plochy vyteká hnedá kvapalina a farbí bielizeň.	Používate chemické prostriedky na odstraňovanie vodného kameňa.	Nepri dávajte do vody v nádržke žiadny prostriedok na odstraňovanie vodného kameňa.
	Nepoužívate správny typ vody.	Vykonajte samočistenie a pozrite sa do kapitoly "Akú vodu treba používať?"
	Vlákna z prádla sa nahromadili v otvoroch žehliacej plochy a tam sa prepaľujú.	Vykonajte samočistenie a očistite žehliacu plochu vlhkou špongiou. Z času na čas povysávajte otvory na žehliacej ploche.
Žehliaca plocha je zašpinená alebo tmavá a môže zašpiniť bielizeň.	Používate príliš vysokú teplotu.	Vyčistite žehliacu plochu tak, ako je vyššie uvedené. Pre nastavovanie teploty si pozrite tabuľku teplôt.
	Bielizeň nie je dostatočne vypláchnutá, alebo používate škrob.	Vyčistite žehliacu plochu tak ako je vyššie. Škrob nanašajte na rubovú stranu žehlenia.
Žehlička vytvára malé množstvo alebo žiadnu paru.	Nádržka na vodu je prázdna.	Naplňte nádržku.
	Odvápňovacia tyčinka je zanesená.	Vyčistite odvápnovacia tyčinku.
	Žehlička je zanesená vodným kameňom.	Vyčistite odvápnovacia tyčinku a použite automatické čistenie.
	Žehlička bola príliš dlho používaná nasucho.	Použite automatické čistenie.
Žehliaca plocha je poškrábaná alebo poškodená.	Položili ste žehličku vo vodorovnej polohe na kovovú podložku. Žehliacu plochu ste čistili drsným alebo kovovým tampónom.	Žehličku ukladajte vždy zvisle na jej zadnú časť. Pozrite si kapitolu „Čistenie žehliacej plochy“.
Vaša pätká púšťa čistočky.	Vaša pätká sa začína zanášať vodným kameňom.	Vykonajte samočistenie (Self-clean).
Voda vyteká cez prepážku zásobníka na vodu.	Zle ste uzavreli otvor nádržky.	Overte si, že otvor nádržky je dobre uzavretý (dokiaľ nezacvakne).
Zo žehličky v závere plnenia nádržky vychádza para.	Ovládač tlačidlo naparovania nie je v polohe  .	Otočte ovládač naparovania na  .
Rozprašovač nekropí.	Nádržka na vodu nie je dosť naplnená.	Naplňte nádržku na vodu.

S akýmkoľvek iným problémom sa obráťte na zmluvné servisné stredisko a nechajte si žehličku skontrolovať.

Za vašo varnost

- Pred prvo uporabo aparata pozorno preberite navodila in ga pazljivo hranite.
- Zaradi vaše varnosti ustreza ta naprava veljavnim standardom in predpisom (Direktiva glede nizkega tlaka, skladnost glede elektromagnetnih motenj in predpisov o varovanju okolja).
- Naprava ni predvidena za uporabo s strani oseb (kamor so vključeni tudi otroci) z zmanjšanimi fizičnimi, čutilnimi ali duševnimi sposobnostmi, ali oseb, ki nimajo izkušenj z napravo, oziroma je ne poznajo, razen če oseba, ki odgovarja za njihovo varnost, poskrbi za nadzor ali za predhodno usposabljanje o delovanju uporabe.
- Poskrbeti je treba za nadzor otrok, da bi zagotovili, da se ne bodo igrali z napravo.
- Napetost vaše električne napeljave mora ustrezati napetosti likalnika (220-240V). Napačna priključitev lahko povzroči nepopravljivo poškodbo likalnika in naredi garancijo neveljavno.
- Likalnik je treba obvezno vključiti v vtičnico z ozemljitvijo. Če uporabljate podaljšek, preverite da je dvopolna izvedba (16A) z ozemljitvenim vodom.
- Če je napajalni kabel poškodovan, ga mora takoj zamenjati pooblaščen servis, da bi preprečili nevarnost nesreče.
- Otroci in druge osebe ne smejo uporabljati aparata brez nadzora, če jim njihovo fizično ali duševno stanje ne dopušča varne uporabe. Bodite pozorni na otroke, da se ne bi igrali z aparatom.
- Aparata ne smete uporabljati, če je prenehal delovati, če so na njem vidne poškodbe, če pušča ali če nepravilno deluje. Aparat ne razstavljajte sami, ampak se iz varnostnih razlogov raje obrnite na pooblaščen servis, kjer ga bodo pregledali.
- Nikoli ne potaplajte likalnika v vodo!
- Aparat ne odklapljajte tako, da povlečete kabel. Aparat vedno odklopite, če želite napolniti posodo z vodo ali ga zdrgniti, če želite likalnik po vsaki uporabi očistiti.
- Aparat ne puščajte brez nadzora, če je vključen v električno omrežje in vsaj eno uro po uporabi, dokler se ne ohladi.
- Likaina plošča je lahko zelo vroča: nikoli se je ne dotikajte, vedno pustite, da se likalnik ohladi, preden ga pospravite. Aparat izloča paro, ki lahko povzroči opekline, zlasti če likate na robu likalne deske. Pare nikoli ne usmerjajte v ljudi ali živali.
- Likalnik zmeraj uporabljajte in postavljajte na stabilni podlagi. Če položite likalnik na njegov nosilec, naj ta leži na stabilni podlagi.
- Aparat je namenjen izključno domači uporabi. Proizvajalec ne odgovarja za neustrezno uporabo, ki ni v skladu z navodili. V tem primeru garancija ne velja.

Sodelujmo pri varovanju okolja!

- ① Vaš aparat vsebuje številne dele, ki imajo svojo vrednost ali jih še mogoče uporabiti.
- ➔ Oddajte ga na mestu za zbiranje odpadkov ali pa na pooblaščenem servisu, da bo šel v predelavo.



Splošni opis

- | | |
|--|---|
| 1. Sprej | 8. Napajalni kabel |
| 2. Gumb za odstranjevanje palčke proti vodnemu kamnu | 9. Sistem Easycord |
| 3. Klin proti apnencu | 10. Lučka termostata |
| 4. Stikalo za paro | 11. TVelik podstavek za večjo stabilnost |
| 5. Vratca za polnjenje rezervoarja | 12. Gumb Power zone  |
| 6. Tipka sprej | 13. Stikalo termostata |
| 7. Kontrolna lučka Auto-Stop (odvisno od modela) | 14. Likalna plošča Autoclean Catalys® (odvisno od modela) |

Pred prvo uporabo

Natančno preberite navodila za uporabo. Pred segrevanjem likalnika z likalne plošče odstranite morebitne zaščitne nalepke.

- Priporočamo, da pred prvim likanjem s paro pustite likalnik, da nekaj časa deluje v vodoravnem položaju, proč od vašega perila. Pod enakimi pogoji, večkrat pritisnite gumb Power zone .
- Pri prvih uporabah lahko pride do sproščanja dima, neškodljivega vonja in izločanja drobnih delčkov. Ta pojav je brez posledic na uporabo in bo kmalu prenehal.

Priprava

Katero vodo uporabiti?

- Vaša naprava je bila zasnovana za delovanje s tekočo vodo izpod pipe. Enkrat na mesec vključite funkcijo za samodejno čiščenje naprave.
- Nikoli ne uporabljajte vode, ki vsebuje dodatke (škrob, aromatične snovi, mehčalec itn.), niti kondenzirane vode (na primer, vode iz sušilnega stroja, hladilnika, klima naprav ali deževnice). Različne vrste vod vsebujejo določene organske snovi ali minerale, ki lahko povzročajo temne usedline oz. prehitro staranje aparata.

Če je voda iz pipe pretrda, jo zmešajte z destilirano vodo v razmerju: 50% vode iz pipe in 50% destilirane vode.

Napolnite rezervoar

Napolnite rezervoar do oznake "MAX". Nikoli ne dozirajte vode v likalnik direktno iz pipe. Ne vlecite palčke proti vodnemu kamnu, da bi napolnili rezervoar.

- Pred polnjenjem izključite likalnik.
- Stikalo za paro postavite na  – fig.1.
- Z eno roko dvignite likalnik in ga rahlo nagnite, tako da je vrh podlage usmerjen navzgor.
- Odprite pokrov rezervoarja – fig.2.
- Napolnite zásobník vodou až po značku "MAX" – fig.3.
- Ponovno zaprite vratca rezervoarja.

Uporaba

Nastavite temperaturo in paro

- Prižge se lučka – fig.4. Ugasne, ko je likalna plošča dovolj vroča.
- Za nastavev stikala za paro, v želen položaj glejte spodnjo tabelo – fig.5.

TKANINA	POLOŽAJ KAZALCA TERMOSTATA	POLOŽAJ REGULATORJA PARE
LAN BOMBAŽ	MAX ●●●	 eco
VOLNA	●●	
SVILA / SINTETIKA (Poliester, Acetat, Akрил, Poliamid)	●	

 = CONA PARE

DELOVANJE:

- Izberite  nastavev in v primerjavi z maksimalno nastavitvijo, boste prihranili 20% energije.
- Likalnik se hitro segreje: začnite s tkaninami, ki se likajo pri nizki temperaturi, končajte pa s tistimi, ki zahtevajo višjo temperaturo.
- Če znižate termostat, počakajte, do se lučka prižge, preden ponovno začnete likati.
- Če likate tkanino iz mešanih vlaken: temperaturo regulirajte za likanje najobčutljivejših vlaken.

Da ne bi tvegali kapljanja na perilo:

- Izključite paro pri likanju svile ali sintetike.
- Za likanje volne regulirajte na minimalni nivo.

SL

Navlažite perilo (spray)

Pred uporabo tega gumba preverite, ali je v rezervoarju voda.

- Kadar likate s paro ali na suho, večkrat pritisnite na gumb Spray da navlažite perilo in odstranite trdovratne gube – fig.6.

Več pare

- Termostat nastavite na "MAX" ali "●●●"
- Občasno pritisnite gumb Power zone  – fig.7.
- Da na perilu ne bi ostajale kapljice, med zaporednimi pritiski počakajte nekaj sekund.

Gladite navpično

Likalnik držite nekaj cm stran od tkanine, da se ne osmudijo občutljiva vlakna. Na vsakih 5 pritiskov likalnik vrnite v vodoraven položaj.

- Obesite obleko na obešalnik in držite tkanino z eno roko rahlo napeto. Ker je para zelo vroča, obleko nikoli ne gladite na človeku, ampak vedno na obešalniku.
- Gumb termostata nastavite na "MAX" – fig.8.
- Pritiskajte gumb Power zone  v presledkih – fig.7 in izvajajte gibe od zgoraj navzdol – fig.9.

Likanje na suho

- Regulirajte temperaturo glede na tkanino.
- Stikalo za paro postavite v položaj  – fig.1.
- Likate lahko, ko lučka ugasne.

Funkcija Plus

Likalna plošča Autoclean Catalys® (odvisno od modela)

- Likalnik je opremljen s samočistilno likalno ploščo ki deluje po načelu katalize.
- Njegova ekskluzivna prevleka omogoča neprestano odstranjevanje vseh nečistoč, ki nastajajo pri normalni uporabi.
- Priporočamo, da likalnik vedno postavite na peto, da se ne poškoduje njegova samočistilna prevleka.

Integrirani sistem proti apnencu

Vaš parni likalnik je opremljen z integriranim sistemom proti apnencu. Ta sistem omogoča:

- kvalitetnejše likanje zaradi konstantnega pretoka pare med likanjem.
- daljšo življenjsko dobo aparata.

Zaščitna samodejna zaustavitev (odvisno od modela)

**Pri normalni uporabi
sveti kontrolna lučka
auto-stop.**

- Elektronski sistem prekine napajanje in lučka samodejno zaustavi utripa, če likalnik miruje več kot 8 minut v pokončnem položaju oz. več kot 30 sekund, če je postavljen s ploščo navzdol – fig.10.
- Da bi ponovno začel delovati, zadostuje, da ga rahlo potresete, dokler lučka ne utripa več.

Funkcija proti kapljanju vode (odvisno od modela)

- Ko je temperatura likalnika prenizka, se polnjenje z vodo samodejno prekine, da bi se preprečilo „vlaženje“ podlage.

Vzdrževanje in čiščenje

Čiščenje klina proti apnencu (enkrat mesečno)

- Izključite likalnik in izpraznite rezervoar.
- Gumb za paro nastavite v položaj „Eco“.
- Da bi odstranili palčko proti vodnemu kamnu, odprite del za polnjenje rezervoarja in pritisnite gumb za odstranjevanje – fig.11 in palčko potegnite navzgor – fig.12.
- Pustite, da se klin namaka 4 ure v kozarcu belega alkoholnega kisa ali naravnega limoninega soka – fig.14.
- Klin izplaknite pod tekočo vodo.
- Vrnite palčko proti vodnemu kamnu na njeno mesto; pritisčajte, dokler ne zaslišite 'klik' – fig.15.

Pozor!

**- Nikoli ne primite za
konec klina! – fig.13.
- Likalnik ne deluje brez
klina proti apnencu.**

Vključite samodejno čiščenje (Self Clean)

**Enkrat na mesec vključite
samodejno čiščenje,
če želite preprečiti
nabiranje vodnega
kamna in podaljšati
življenjsko dobo
likalnika.**

- Pustite, da se likalnik s polnim rezervoarjem segreje v navpičnem položaju (termostat v položaju Maks).
- Ko lučka ugasne, izključite likalnik in ga držite v vodoravnem položaju nad izlivkom. Odstranite vzvod proti nabiranju vodnega kamna – fig.11-12 (glej prejšnji razdelek).
- Rahlo stresite likalnik nad pomivalnim koritom, da se del vode (z nečistočo) izloči skozi ploščo – fig.16.
- Na koncu postopka, vrnite palčko na njeno mesto; pritisčajte, dokler ne zaslišite 'klik' – fig.15.
- Za dve minuti vključite likalnik v navpičnem položaju, da se plošča posuši.
- Če je podlaga še topla, jo obrišite z nekovinskim vlažnim tamponom.

Očistite likalno ploščo

Vaš likalnik je opremljen s samočistilno podlago (v odvisnosti od modela)

- Aktivna ekskluzivna prevleka omogoča stalno odstranjevanje vseh nečistoč, ki se lahko naberejo pri običajnih pogojih vsakodnevne uporabe.
- Likanje z neprilagojenim programom vseeno lahko pusti sledove,

**Pozor! Uporaba grobe gobice
poškoduje samočistilno prevleko
likalne plošče (odvisno od modela)
– fig.17.**

ki jih je treba očistiti ročno. V tem primeru priporočamo, da še mlačno likalno ploščo očistite z mehko vlažno krpo, da ne poškodujete prevleke.

Vaš likalnik na paro je opremljen s podlago Ultragliss (v odvisnosti od modela)





• Če je podlaga še topla, jo obrišite z nekovinskim vlažnim tamponom.

Nikoli ne uporabljajte agresivnih in abrazivnih izdelkov.

Pospravite likalnik

- Izklopite likalnik in Počakajte, da se plošča likalnika ohladi – **fig.18**.
- Izpraznite posodo in preklopite stikalo za paro v položaj . Nekaj vode lahko ostane v posodi.
- Navijte kabel. Likalnik odložite v navpičnem položaju – **fig.19**.

Težave z likalnikom?

TEŽAVE	MOŽNI VZROKI	REŠITVE
Skozi luknje v likalni plošči teče voda.	Izbrana temperatura ne omogoča nastajanja pare.	Termostat nastavite na območje za paro (od •• do MAX).
	Paro uporabljate, ko likalnik še ni dovolj segret.	Počakajte, da ugasne lučka.
	Gumb Power zone  uporabljate prepogosto.	Pred vsako uporabo počakajte nekaj sekund.
	Premočan pretok pare.	Zmanjšajte pretok.
	Likalnik ste pospravili, ne da bi ga pred tem izpraznili in ne da bi stikalo postavili na  .	Poglejte poglavje "Pospravite likalnik".
	Palčka proti vodnemu kamnu ni pravilno vstavljena.	Pravilno vstavite palčko proti vodnemu kamnu: pritisčajte, dokler ne zaslišite 'klik'.
Iz likalne plošče odtekajo rjavkaste kapljice, ki povzročajo madeže na perilu.	Uporabljate kemične proizvode za odstranjevanje vodnega kamna.	Vodi v rezervoarju ne dodajajte nobenega kemičnega proizvoda.
	Ne uporabljate ustrezne vrste vode.	Vključite samodejno čiščenje in preberite poglavje "Katero vodo uporabiti?".
	V luknjicah likalne plošče so se nabrala zoglenela tekstilna vlakna.	Vključite samodejno čiščenje in z vlažno gobo očistite ploščo. Občasno posesajte luknje v likalni plošči.
Likalna plošča je umazana ali rjava in lahko omadežuje perilo.	Uporabljate previsoko temperaturo.	Očistite likalno ploščo, kot je opisano zgoraj. Poglejte tabelo temperatur in regulirajte termostat.
	Vaše perilo ni dovolj izplaknjeno ali pa uporabljate škrob.	Očistite likalno ploščo, kot je opisano zgoraj. Škrob razpršite na nasprotni strani površine za likanje.
Likalnik ustvarja premalo ali nič pare.	Rezervoar je prazen.	Napolnite ga s tekočo vodo iz pipe.
	Klin proti apnencu je umazan.	Očistite klin proti apnencu.
	V likalniku se je nabralo preveč vodnega kamna.	Očistite klin proti apnencu in vključite samodejno čiščenje.
	Likalniku ste predolgo uporabljali na suho.	Vključite samodejno čiščenje.
Likalna plošča je opraskana ali poškodovana.	Likalnik ste odložili s ploščo navzdol na kovinski podstavek. Likalno ploščo ste očistili z grobo ali kovinsko gobico.	Likalnik vedno odložite v navpičen položaj. Glejte poglavje "Čiščenje likalne plošče".
Podlaga izloča drobne delčke.	Na podlagi se nabira vodni kamen.	Opravite samodejno čiščenje (Self-clean).
Voda izteka iz pokrova rezervoarja.	Slabo ste zaprli vratca rezervoarja.	Poglejte ali so vratca rezervoarja dobro zaprta.
Likalnik ustvarja para na koncu polnjenja rezervoarja.	Stikalo za paro ni postavljeno na  .	Prenehajte, če stikalo za paro ni postavljeno na  .
Razpršilo ne razpršuje.	Rezervoar za vodo ni dovolj napolnjen.	Napolnite rezervoar za vodo.

Pri vsaki drugi težavi se obrnite na pooblaščen servis, kjer bodo pregledali vaš likalnik.

SL

Bezbednosna uputstva

- Pročitajte pažljivo uputstvo za upotrebu pre prvog korišćenja aparata i čuvajte ga.
- Radi Vaše bezbednosti, aparat je u skladu sa važećim normama i propisima (Direktiva o najnižem naponu, elektromagnetnoj kompatibilnosti, zaštiti okoline).
- Nije predviđeno da aparat koriste deca, hendikepirane osobe ili osobe bez iskustva i znanja. Mogu ga koristiti jedino u prisustvu osobe koja je odgovorna za njihovu sigurnost, nadzor ili uz upotrebu uputstva.
- Trebalo bi kontrolisati decu kako biste bili sigurni da se ne igraju aparatom.
- Napon Vaše električne instalacije treba da odgovara naponu pegle (220-240V). Svaka greška uključivanja može izazvati nepopravljivo oštećenje pegle i poništiti garanciju.
- Pegla treba obavezno da bude uključena u utikač sa uzemljenjem. Ako koristite produžni kabl, proverite da li je dvopolni od 16 A sa uzemljenjem.
- Ako je kabl napajanja oštećen on treba da bude odmah zamenjen u ovlašćenom servisu radi izbegavanja opasnosti.
- Aparat ne sme da se koristi ako je padao, ako je očigledno oštećen, ako curi ili ako se na njemu primete nepravilnosti u radu. Nikada nemojte da rastavljate svoj aparat: neka ga pregledaju u ovlašćenom servisu, da biste izbegli opasnost.
- Nikada ne stavljajte peglu u vodu!
- Nemojte da isključujete aparat iz struje povlačenjem za kabl. Uvek isključujte svoj aparat iz struje: pre punjenja ili ispiranja rezervoara, pre čišćenja, posle svake upotrebe.
- Nikada nemojte da ostavljate aparat bez nadzora kada je uključen u struju; sve dok se ne ohladi nakon približno 1 sata.
- Podloga pegle može biti veoma vruća: nikada je ne dirajte rukom, ostavite uvek peglu da se ohladi pre nego što ćete je odložiti. Vaš aparat ispušta paru koja može dovesti do opekotina, posebno kada njime prelazite preko ugla stola za peglanje. Nikada nemojte da usmeravate paru prema ljudima i životinjama.
- Vaša pegla treba da se koristi i odlaže na stabilnoj površini. Daska za peglanje mora biti stabilna.
- Proizvod je namenjen samo za upotrebu u domaćinstvu. Kod svake neispravne upotrebe ili upotrebe suprotne uputstvima, proizvođač je oslobođen odgovornosti i garancija više ne vredi.

Zaštita okoline na prvom mestu!

- ① Vas aparat sadrži vredne materijale koji mogu da se iskoriste ili recikliraju.
- ➔ Odnosite aparat u centar za recikliranje takvih proizvoda.



Opšti opis

- | | |
|---|--|
| 1. Sprej | 8. Kabl |
| 2. Taster za izbacivanje štapića protiv kamenca | 9. Sistem Easycord |
| 3. Štapić za uklanjanje kamenca | 10. Indikator lampica termostata |
| 4. Dugme za paru | 11. Stabilna osnova pegle |
| 5. Poklopac rezervoara | 12. Dugme Power zone  |
| 6. Taster za sprej | 13. Regulator termostata |
| 7. Auto-Stop taster sa indikator lampicom
(u zavisnosti od modela) | 14. Grejna ploča Autoclean Catalys®
(u zavisnosti od modela) |

Pre prve upotrebe

Pažljivo pročitajte uputstva za upotrebu. Ukloniti sve nalepnice sa podloge pre zagrevanja pegle.

- Pre prvog korišćenja pegle i pare, savetujemo Vam da je uključite i stavite u horizontalni položaj van domašaja veša. Pod istim uslovima, više puta pritisnite dugme Power zone .
- U prvih nekoliko korišćenja, može se desiti da dođe do oslobađanja dima, mirisa koji nije štetan, i laganog izbacivanja čestica. Ta pojava nema uticaja na korišćenje i brzo će nestati.

Priprema

Kakvu vodu koristiti?

- Vaš aparat je namenjen radu sa vodom iz vodovoda. Obavezno je da se jednom mesečno obavi autočišćenje aparata.
- Nemojte nikada koristiti vodu koja sadrži aditive (skrob, aromatične supstance, omekšivač itd.) niti kondenzovanu vodu (na primer, vodu iz mašina za sušenje veša, frižidera, klima-uređaja, ili kišnicu). Takva voda sadrži organske otpadne čestice ili mineralne elemente koji mogu da dovedu da pegla curi, da pravi tamne fleke na tkanini ili da se pre vremena pokvari.

Ako u vodi ima previše kamenca, mešajte vodu iz slavine sa kupljenom demineralizovanom vodom u odnosu:
- 50% vode iz slavine,
- 50% demineralizovana vode.

Napunite rezervoar



Napunite rezervoar do "MAX". Nikada ne puniti peglu direktno ispod slavine. Nemojte povlačiti štapić za uklanjanje kamenca da biste napunili rezervoar.

- Isključite Vašu peglu pre nego što ćete je napuniti.
- Stavite dugme za dovodenje pare u položaj suvo  – fig.1.
- Jednom rukom uzmite peglu i nagnite je lagano, tako da vrh podloge bude prema gore.
- Otvorite poklopac rezervoara – fig.2.
- Napunite rezervoar do oznake "MAX" – fig.3.
- Ponovo zatvorite poklopac rezervoara.

Upotreba

Podesite temperaturu i paru

- Podesite regulator termostata – fig.4, pridržavajući se dole navedene tablice.
- Svetlosni signal se uključuje. On će se isključiti kada se podloga dovoljno zagreje – fig.5.

MATERIJAL	POZICIJA RUŠICE TERMOSTATA	POZICIJA REGULISANJA PARE
LAN PAMUK	MAX ●●●	 eco
VUNA	●●	
SVILA / SINTETIKA (Poliester, Acetat, Akrilik, Poliamid)	●	

 = ZONA PARE

NAŠ SAVET:

- Odaberite  podešavanje i uštedite 20% energije u odnosu na maksimalna podešavanja.
- Vaša pegla se zagreva brzo: počnite najpre sa materijalima koji se peglaju na nižoj temperaturi i završite sa onima koji zahtevaju višu temperaturu.
- Ako podesite termostat na nižu temperaturu, sačekajte da se svetlosni signal ponovo uključi pre nego što nastavite sa peglanjem.
- Ako peglate materijal sa mešovitim vlaknom: regulišite temperaturu peglanja prema najneotpornijem vlaknu.

Da voda ne kaplje na tkaninu:
- Isključiti paru pri peglanju svile ili sintetičkih materijala.
- Regulišite paru na minimaini nivo za vunu.

SR

Proverite da li ima vode u rezervoaru pre nego što upotrebite taster za sprej.

- Tkaninu sa velikim naborima, isprskajte pre peglanje koristeći taster za sprej, bez obzira da li peglate sa parom ili ne – fig.6.

Pokvasite tkaninu (sprej)

Kako dobiti više pare

- Namestite termostat na "MAX" ili "●●●".
- S vremena na vreme pritisnite dugme Power zone  – fig.7.
- Da ne bi bilo kapljica na tkanini, poštujujte vremenski interval od nekoliko sekundi između dva pritiska.

Vertikalno peglanje

Držite peglu nekoliko centimetara od štofa da ne biste izgoreli osetljive tkanine. Na svakih 5 impulsa vratite peglu u horizontalni položaj.

- Okačite odeću na vešalicu i rukom zategnite materijal. Para je veoma vrela, tako da ovo smete da radite samo kada je odeća na vešalici, a nikada kada je na nekoj osobi.
- Postavite dugme termostata na "MAX" – fig.8.
- Pritiskajte impulsima dugme Power zone  – fig.7 i pomerajte peglu odozgo nadole – fig.9.

Peglanje bez pare

- Podesite temperaturu koja odgovara tkanini koju peglate.
- Stavite dugme za dovođenje pare na  – fig.1.
- Možete peglati kada je indikator lampica isključena.

Dodatne funkcije

Grejna ploča Autoclean Catalys® (u zavisnosti od modela)

- Pegla ima grejnu ploču sa funkcijom samočišćenja, postupak katalizacije.
- Ekskluzivna obloga omogućava kontinuirano uklanjanje svih nečistoća koje se stvaraju redovnom upotrebom.
- Preporučuje se da uvek stavljate peglu na bazu da bi se očuvala obloga sa funkcijom autočišćenja.

Integrirani sistem za sprečavanje stvaranja kamenca

Vaša pegla opremljena je integriranim sistemom za sprečavanje stvaranja kamenca. Ovaj sistem osigurava:

- bolji kvalitet peglanja uz stalno ispuštanje pare tokom peglanja,
- dug radni vek Vašeg aparata.

Sigurnosni sistem automatskog isključivanja (u zavisnosti od modela)

Pri uobičajenoj upotrebi, Auto-Stop taster sa indikator lampicom je uključen.

- Elektronski sistem isključuje struju i svetlosni signal automatskog isključenja treperi ako se pegla na bazi ne pomera duže od 8 minuta, ili duže od 30 sekundi u položaju peglanja – fig.10.
- Da bi se pegla ponovo uključila dovoljno ju je lako prodrtati dok indikator lampica ne prestane da treperi.

Funkcija za sprečavanje kapanja (u zavisnosti od modela)

- Kada je temperatura pegle nedovoljna da bi pravila paru, punjenje vodom se automatski prekida kako bi se izbeglo da podloga „vlaži“.

Održavanje i čišćenje

Očistite štapić za uklanjanje kamenca (jednom mesečno)

- Isključite svoju peglu i ispraznite rezervoar.
- Podesite paru na poziciju „Eco“.
- Da biste izvukli štapić za uklanjanje kamenca, otvorite deo za punjenje rezervoara, pritisnite dugme za izvlačenje – fig.11 i povucite štapić na gore – fig.12.
- Ostavite štapić 4 sata u čaši belog vinskog sirćeta ili prirodnog limunovog soka – fig.14.
- Isperite štapić pod tekućom vodom.
- Vratite štapić za uklanjanje kamenca u aparat i pritisnite dok se ne čuje klik – fig.15.

Pažnja!
- Nikada ne dodirujte vrh štapića! – fig.13.
- Pegla ne funkcioniše bez štapića za uklanjanje kamenca.

Da biste usporili nakupljanje kamenca i produžili radni vek aparata, obavljajte autočišćenje jednom mesečno.

- Napunite rezervoar pegle i stavite je na postolje da se zagreje (termostat postavljen na maksimum).
- Kada se svetlosni signal isključi, isključite peglu iz struje i postavite je horizontalno iznad lavaboja. Skinite štapić protiv nakupljanja kamenca – fig.11-12 (videti prethodni paragraf).
- Lagano promuckajte peglu iznad lavaboja, dok jedan deo vode (sa nečistoćom) ne isteče kroz donju ploču – fig.16.
- Na kraju operacije, vratite štapić na mesto; pritisnite dok se ne čuje klik – fig.15.
- Na kraju postupka, ponovo postavite štapić protiv nakupljanja kamenca na mesto a zatim uključite peglu na dva minuta i stavite je na bazu da se ploča osuši.
- Ako je podloga još topla, obrišite je mekom vlažnom krpom.

Obavite autočišćenje

Vaša pegla na paru je opremljena podlogom koja se sama čisti (u zavisnosti od modela):

- Ekskluzivna, aktivna obloga omogućava kontinuirano uklanjanje nečistoća koja se svakodnevnom upotrebom nagomilavaju.

Pažnja! Ukoliko grejnu ploču pegle čistite metalnom žicom, oštetite oblogu sa funkcijom samočišćenja – fig.17.

- Ukoliko peglate koristeći neadekvatni program, na grejnoj ploči će se pojaviti tragovi koje jedino ručno čišćenje može ukloniti. U tom slučaju, obrišite mlaku grejnu ploču mekom, vlažnom krpom.

Vaša pegla na paru je opremljena podlogom Ultragliss (u zavisnosti od modela):





- Ako je podloga još topla, obrišite je mekom, vlažnom krpom.

Nikada ne koristite agresivna ili abrazivna sredstva.

Odložite peglu

- Isključite peglu i sačekajte da se donja ploča ohladi – **fig.18**.
- Ispraznite rezervoar i postavite komandu za paru na . Malo vode može da ostane u rezervoaru.
- Odmotajte kabl. Stavite peglu na njeno postojie – **fig.19**.

Mogući problemi sa Vašom peglom

PROBLEMI	MOGUĆI UZROCI	REŠENJA
Voda ističe kroz rupice na podlozi.	Izabrana temperatura ne omogućava stvaranje pare.	Stavite termostat na zonu pare (od •• do MAX).
	Upotrebljavate paru iako pegla nije dovoljno vruća.	Sačekajte da se indikator lampica uključi.
	Koristite dugme Power zone  previše često.	Sačekajte nekoliko sekundi između svakog korišćenja.
	Ispuštanje pare je veliko.	Smanjite ispuštanje pare.
	Postavili ste peglu horizontalni položaj, a niste je prethodno ispraznili i niste stavili regulator na  (suvo).	Pogledajte odeljak "Odložite peglu".
	Štapić za uklanjanje kamenca nije dobro namešten.	Namestite dobro štapić za uklanjanje kamenca: pritisnite dok se ne čuje klik.
Tamnosmeđa tečnost se izliva kroz podlogu i prlja tkaninu.	Koristite hemijske proizvode za uklanjanje kamenca.	Ne upotrebljavajte nikakav proizvod za uklanjanje kamenca sa vodom iz rezervoara.
	Ne koristite dobru vrstu vode.	Obavite autočišćenje i pogledajte odeljak "Koju vodu koristiti".
	Vlakna veša su se nakupila u rupicama podloge i karbonizuju se.	Obavite autočišćenje i očistite donju ploču vlažnim sunderom. Očistite podlogu kao što je već objašnjeno.
Podloga je prljava ili tamnosmeđa ili prlja tkaninu.	Peglate na suviše visokoj temperaturi.	Očistite podlogu u skladu sa uputstvom. Pogledajte tablicu temperatura za regulisanje termostata.
	Tkanina nije dovoljno ispran ili koristite štirak.	Očistite podlogu u skladu sa uputstvom. Nanesite štirak s druge strane površine koja se pegla.
Vaša pegla proizvodi malo pare ili je uopšte ne proizvodi.	Rezervoar je prazan.	Napunite ga.
	Štapić za uklanjanje kamenca je zaprljan.	Očistite štapić za uklanjanje kamenca.
	U pegli je nataložen kamenac.	Očistite štapić za uklanjanje kamenca i uključite sistem samočišćenja.
	Vaša pegla je suviše dugo korišćena bez upotrebe pare.	Uključite sistem samočišćenja.
Podloga je izgrebana ili oštećena.	Stavili ste peglu u horizontalni položaj na metalnu podlogu. Čistili ste donju ploču grubim ili metalnim predmetom.	Vašu peglu uvek odlažite na postolje. Obratite pažnju na poglavlje „Čišćenje donje ploče“.
Podloga izbacuje čestice.	Podloga počinje da skuplja kamenac.	Uradite autočišćenje pegle.
Voda ističe kroz otvor za punjenje rezervoara.	Niste dobro zatvorili poklopac rezervoara.	Proverite da li je poklopac rezervoara dobro zatvoren.
Para izlazi iz pegle kada ste napunili rezervoar.	Regulator pare nije postavljen na  (suvo).	Proverite da li je regulator pare postavljen na  .
Sprej ne prska.	Rezervoar za vodu nije dovoljno napunjen.	Napunite rezervoar.

U slučaju bilo kog drugog problema obratite se ovlašćenom servisu radi provere pegle.

Mjere opreza

- Pozorno pročitajte upute za uporabu prije prve uporabe aparata i pažljivo ih čuvajte.
- Za vašu sigurnost, ovaj uređaj je napravljen u skladu s tehničkim propisima i standardima (Propis o elektromagnetskoj kompatibilnosti, Propis o niskom naponu, Propis o zaštiti okoliša.).
- Uređaj ne smiju rabiti osobe (uključujući i djecu) smanjenih fizičkih, psihičkih i mentalnih sposobnosti te osobe bez iskustva i znanja o ovom uređaju, osim ako su pod nadzorom odgovorne osobe ili ako ih je ista upoznala s uputama za uporabu.
- Držite djecu podalje od uređaja kako se s njim ne bi igrala.
- Oprez! Napon mreže mora odgovarati naponu uređaja (220-240V). Pogrešno priključivanje može izazvati štetu na uređaju te poništiti jamstvo.
- Uređaj obavezno priključite na uzemljenu utičnicu. Ukoliko rabite produžni priključni vod provjerite da je odgovarajuće jakosti (16A) i uzemljen.
- U slučaju oštećenja priključnog voda, obratite se ovlaštenom Tefalovom servisu (vidi popis u jamstvenom listu), kako bi se izbjegla nezgoda.
- U slučaju da je uređaj pao, ako se na njemu vide vidljiva oštećenja ili ako pokazuje bilo kakve pogreške u radu, uređaj se ne smije rabiti. Nikada sami ne rastavljate uređaj već se obratite ovlaštenom Tefalovom servisu.
- Nikada ne stavljajte glačalo pod vodu!
- Nikada ne isključujte uređaj povlačenjem za priključni vod. Uvijek isključite uređaj s mreže prije punjenja ili ispiranja spremnika, prije čišćenja i nakon svake uporabe.
- Nikad nemojte ostavljati uređaj bez nadzora kad je uključen na mrežu; sve dok se ne ohladi nakon približno 1 sata.
- Vaš uređaj ispušta paru koja može dovesti do opekline, posebice kad njime prelazite preko ruba stola za glačanje. Nikad nemojte usmjeravati paru prema ljudima i životinjama.
- Uređaj morate rabiti i odlagati na ravnoj stabilnoj površini. Kad postavljate glačalo na podlogu za glačanje, osigurajte se da je površina na koju ste ga postavili stabilna.
- Ovaj je proizvod namijenjen samo za uporabu u kućanstvu. Svaka neispravna uporaba, profesionalna ili uporaba koja nije u skladu s uputama oslobada Tefal svake odgovornosti a jamstvo prestaje biti važeće.

Čuvajte svoj okoliš!

- ① Vaš uređaj se sastoji od brojnih vrijednih materijala koji se mogu reciklirati i ponovno uporabiti.
- ➔ Odnosite na mjesto predviđeno za odlaganje sličnog otpada.



Opis

- | | |
|---|--|
| 1. Raspršivač vode | 8. Priključni vod |
| 2. Tipka za odvajanje štapića protiv kamenca. | 9. Sustav Easycord |
| 3. Štapić protiv kamenca | 10. Signalno svjetlo za temperaturu |
| 4. Izbornik za paru | 11. Stabilno postolje |
| 5. Poklopac spremnika | 12. Tipka Power zone  |
| 6. Tipka za raspršivanje vode | 13. Izbornik temperature |
| 7. Signalno svjetlo Auto-Stop (ovisno o modelu) | 14. Podnica Autoclean Catalys® (ovisno o modelu) |

Prije prve uporabe

Pažljivo pročitajte upute za uporabu. Odstranite sve naljepnice sa podnice prije nego uključite glačalo (ovisno o modelu).

- Prije prve uporabe glačala u poziciji s parom, preporučuje se da glačalo nekoliko trenutaka bude uključeno u vodoravnom položaju i dalje od rublja. Pod istim uvjetima, više puta pritisnite tipku Power zone .
- Tijekom prve uporabe, može se pojaviti dim, miris koji nije štetan, i lagano izbacivanje čestica. Ta pojava koja ne utječe na rad glačala ubrzo će nestati.

Priprema

Koju vodu rabiti?

- Za vaš uređaj namijenjena je obična voda iz slavine. Obvezatno je jednom mjesečno obaviti samočišćenje uređaja, što će spriječiti nakupljanje kamenca u spremniku glačala.

- Nikada ne rabite vodu koja sadrži aditive (škrob, parfem, omekšivač itd.) niti vodu od kondenzacije (na primjer, vodu iz sušilica rublja, hladnjaka, klima uređaja, ili kišnicu). Ove vrste voda sadrže organski otpad ili mineralne elemente koji mogu uzrokovati nepravilno ispuštanje vode kroz podnicu, pojavu smeđih mrlja ili preuranjeno starenje uređaja.

Ako vaša voda sadrži puno kamenca, izmješajte vodu iz slavine s destiliranom vodom u sljedećem omjeru:
 - 50% vode iz slavine,
 - 50% destilirane vode.

Napunite spremnik

Nalijte vode do oznake MAX.

Nikada ne stavljajte glačalo ispod slavine kako bi ulili vodu.



Ne uklanjajte štapić protiv kamenca prilikom punjenja spremnika vode.

- Isključite glačalo prije punjenja.
- Pomaknite izbornik za paru na položaj  – fig.1.
- Jednom rukom uzmite peglu i nagnite je lagano, tako da vrh podnice bude usmjeren ka gore.
- Otvorite poklopac spremnika vode – fig.2.
- Napunite spremnik do oznake “MAX” – fig.3.
- Ponovno zatvorite poklopac spremnika.

Uporaba

Podesite temperaturu i paru

- Podesite izbornik temperature – fig.4, prema donjoj tablici.
- Signalno svjetlo se uključuje. Isključuje se kada je podnica dobro ugrijava – fig.5.

TKANINE	POLOŽAJ IZBORNIKA TEMPERATURE	POLOŽAJ ZA ODABIR PARE
LAN PAMUK	MAX ●●●	 eco
VUNA	●●	
SVILA / SINTETIKA (Poliester, Acetat, Akril, Poliamid)	●	

 = ZONA S PAROM

NAŠ SAVJET:

- Odaberite **eco** položaj i sačuvajte 20% energije u usporedbi s glačalom postavljenim na maksimalni položaj.
- Vaše se glačalo brzo grije: započnite s tkaninama koje se glačaju na niskoj temperaturi i završite s onima koje zahtijevaju višu temperaturu.
- Ako podesite izbornik temperature na slabije, pričekajte da se signalno svjetlo ponovno uključi prije nego što nastavite s glačanjem.
- Ako glačate tkaninu koja je sastavljena od raznih, miješanih vlakana: podesite temperaturu glačanja na najosjetljivije tkanine. Za osjetljive tkanine preporučujemo da najprije isprobate temperaturu glačanja na mjestu koje se ne vidi (s unutrašnje strane odjeće).

Da ne bi riskirali (ili doveli u pitanje ili prouzročili) kapanje po rublju:
 - Isključiti paru pri glačanju svile ili sintetičkih materijala.
 - Podesite paru na minimum pri glačanju vune.

HR

Ovlažite rublje (raspršivač)

Provjerite da li ima vode u spremniku prije nego uporabite ovu tipku.

- Pri glačanju s parom ili na suho pritisnite više puta za redom tipku raspršivača kako bi ovlažili rublje i izglačali jače nabore – fig.6.

Kako dobiti više pare

- Namjestite izbornik temperature na “MAX” ili “●●●”.
- S vremena na vrijeme pritisnite tipku Power zone  – fig.7.
- Da ne bi bilo kapljica na rublju, poštujujte vremenski interval od nekoliko sekundi između dva pritiska.

Glačanje u okomitom položaju

Glačalo držite na nekoliko centimetara od tkanine da se ne bi oštetile osjetljive tkanine. Nakon svakih 5 impulsa vratite glačalo u vodoravni položaj.

- Objesite odjeću na vješalicu i nategnite tkaninu. Para je vrlo vruća, te ovo smijete raditi samo onda kad odjeća stoji na vješalici, nikada kad se nalazi na nekoj osobi.
- Postavite izbornik temperature na “MAX” – fig.8.
- Pritišćite u pulsnim intervalima tipku Power zone  – fig.7 istovremeno pokrećući glačalo od gore prema dolje – fig.9.

Glačanje na suho

- Podesite temperaturu sukladnu tkanini koju glačate.
- Izbornik pare postavite na  – fig.1.
- Možete početi glačati kad se signalno svjetlo isključi.

Dodatne funkcije

Podnica Autoclean Catalys® (ovisno o modelu)

- Vaše glačalo opremljeno je samočistećom podnicom radi na osnovu katalize.
- Jedinstveni sloj na podnici omogućuje kontinuirano uklanjanje svih nečistoća koje se stvaraju redovitom uporabom.
- Preporuča se uvijek postaviti glačalo na stražnju stranu, da bi se očuvao njegov samočisteći sloj.

Integrirani sustav protiv stvaranja kamenca

Vaše glačalo ima integrirani sustav protiv stvaranja kamenca. Ovaj sustav osigurava slijedeće:

- veću kvalitetu glačanja uz neprekidno ispuštanje pare tijekom glačanja,
- duži životni vijek vašega uređaja.

Sigurnosni sustav Auto-Stop (ovisno o modelu)

Pri normalnoj uporabi, signalno svjetlo auto-stop je uključen.

- Elektronički sustav prekida napajanje električnom energijom i signalno svjetlo Auto-Stop-a treperi ako glačalo ostaje nepomično više od 8 minuta u okomitom položaju ili više od 30 sekunda u vodoravnom položaju – fig.10.
- Da bi glačalo ponovno proradilo, dovoljno ga je lagano pomaknuti sve dok signalno svjetlo ne prestane treperiti.

Sustav protiv kapanja (ovisno o modelu)

- Kada je temperatura glačala nedovoljna za generiranje pare, punjenje vodom se automatski prekida kako bi se izbjeglo „vlaženje“ podnice.

Održavanje i čišćenje

Očistite štapić protiv stvaranja kamenca (jednom mjesečno)

- Isključite glačalo i ispraznite spremnik.
- Podesite paru na položaj „Eco“.
- Da bi izvukli aštapić protiv kamenca, otvorite poklopac spremnika vode, pritisnite tipku za odvajanje – fig.11 i povucite štapić ka gore – fig.12.
- Ostavite štapić 4 sata u čaši bijelog alkoholnog octa ili običnog limunskog soka – fig.14.
- Isperite štapić ispod slavine.
- Vratite štapić protiv kamenca na mjesto; pritišćite dok se ne začuje klik – fig.15.

Pažnja!

**- Nikada ne dodirujte kraj štapića ! – fig.13.
- Glačalo ne može raditi bez štapića protiv stvaranja kamenca.**

Obavite samo-čišćenje (Self Clean)

Da biste usporili nakupljanje kamenca i produžili trajnost svoga glačala, obavljajte samočišćenje jednom mjesečno.

- Napunite spremnik vašeg glačala i stavite glačalo na postolje da se zagrije (izbornik temperature podešen na maksimum).
- Kad se signalno svjetlo isključi isključite glačalo i stavite ga u vodoravni položaj iznad sudopera. Izvadite štapić protiv kamenca – fig.11-12 (vidjeti prethodni odjeljak).
- Lagano protresite glačalo iznad sudopera, dok jedan dio vode (s nečistoćama) ne isteče kroz podnicu – fig.16.
- Na kraju operacije, vratite štapić na mjesto; pritišćite dok se ne začuje klik – fig.15.
- Na kraju postupka, ponovno postavite štapić protiv kamenca na mjesto a zatim uključite svoje glačalo na 2 minute i postavite ga na stražnji dio da bi se podnica osušila.
- Ako je podnica još vruća, prebrišite je platnenom krpom dok je još topla.

Čišćenje podnice

Vaše glačalo na paru je opremljeno podnicom koja se sama čisti (ovisno o modelu):

- Jedinstveni sloj podnice omogućuje kontinuirano uklanjanje svih nečistoća koje se mogu stvoriti svakodnevno u uvjetima redovite uporabe.

Pažnja!

Uporabom abrazivnih sredstava uništavate sloj za samočišćenje na podnici glačala (ovisno od modela) – fig.17.

- Glačanjem neprilagođenim programom se bez obzira na to mogu ostaviti tragovi za koje je potrebno ručno čišćenje. U tom slučaju, savjetujemo čišćenje podnice mekom i vlažnom krpom koja je još topla, kako se ne bi oštetio zaštitni sloj.

Vaše glačalo je opremljeno podnicom Ultragliss (ovisno o modelu):

- Ako je podnica još vruća, prebrišite je platnenom krpom dok je još topla.

Nikada ne rabite agresivne ili abrazivne proizvode za čišćenje.

Pohranite vaše glačalo

- Isključite glačalo iz mreže i pričekajte da se podnica ohladi – **fig.18**.
- Ispraznite spremnik i postavite izbornik za paru na . Malo vode može ostati u spremniku.
- Omotajte priključni vod. Pohranite glačalo tako da stoji uspravno na postolju – **fig.19**.

Problem s vašim glačalom?

PROBLEMI	MOGUĆI UZROCI	RJEŠENJA
Voda curi kroz otvore na podnici.	Odabrana temperatura ne dozvoljava isparavanje.	Postavite izbornik temperature na zonu pare (od •• do MAX).
	Rabite paru a glačalo se još nije dovoljno ugrijalo.	Pričekajte da se signalno svjetlo upali.
	Prečesto rabite tipku Power zone .	Pričekajte nekoliko sekundi prije ponovnog potiskanja tipke.
	Ispusna količina pare je prevelika.	Smanjite ispusnu količinu pare.
	Pohranili ste glačalo u vodoravnom položaju a da ga niste ni ispraznili niti postavili izbornik na suho (dry) .	Pogledajte odjeljak "Pohranite vaše glačalo".
	Štapić protiv kamenca nije dobro vraćen na mjesto.	Namjestite dobro štapić protiv kamenca: pritisnite dok se ne čuje klik.
Curenje smeđe tekućine iz otvora na podnici koje onečišćuje rublje.	Rabite kemijske proizvode protiv stvaranja kamenca.	Nemojte dodavati nikakav proizvod protiv stvaranja kamenca u spremnik za vodu.
	Ne rabite dobru vrstu vode.	Obavite samo-čišćenje i pogledajte, poglavlje "Koju vodu rabiti ?".
	Vlakna rublja su se nakupila u otvorima podnice i karbonizirala.	Obavite samo-čišćenje i očistite podnicu vlažnom spužvom.
Podnica je prljava ili smeđe boje i može uprljati rublje.	Glačate na suviše visokoj temperaturi.	Očistite podnicu kao što je gore navedeno. Pogledajte tabele s temperaturama kako bi podesili izbornik temperature.
	Vaše rublje ili nije dovoljno isprano ili rabite štirku.	Očistite podnicu kao što je gore navedeno. Štirku posipajte na naličje, a ne na onu stranu tkanine koju glačate.
Vaše glačalo proizvodi malo ili nimalo pare.	Spremnik je prazan.	Napunite ga s vodom iz vodovoda.
	Štapić protiv stvaranja kamenca je prljav.	Očistite štapić protiv stvaranja kamenca.
	U vašem glačalu je puno kamenca.	Očistite štapić protiv stvaranja kamenca i obavite samo-čišćenje.
	Vaše glačalo je predugo radilo na suho.	Obavite samo-čišćenje.
Podnica je oštećena ili izgrebana.	Položili ste glačalo u vodoravnom položaju na metalnoj podlozi. Čistili ste donju ploču abrazivnim sredstvima.	Glačalo uvijek ostavljajte uspravno na postolju. Pogledajte poglavlje "Čišćenje podnice".
Podnica izbacuje čestice.	Na podnici se počinje skupljati kamenac.	Obavite samočišćenje (Self-clean).
Voda curi kroz otvor za punjenje spremnika.	Loše ste zatvorili poklopac spremnika.	Provjerite je li poklopac spremnika dobro zatvoren.
Para izlazi iz glačala nakon što ste napunili spremnik.	Izbornik za paru nije postavljen na (suho).	Provjerite je li Izbornik za paru postavljen na (suho).
Raspršivač za vodu ne radi.	Nema dovoljno vode u spremniku vode.	Napunite spremnik vode.

Za bilo koji drugi problem, obratite se ovlaštenom Tefalovom servisu kako bi vaše glačalo bilo provjereno.

Pentru siguranța dumneavoastră

- Citiți cu atenție instrucțiunile de utilizare înainte de a folosi pentru prima dată aparatul dumneavoastră, apoi păstrați-le cu grijă.
- Siguranța acestui aparat este în conformitate cu reglementările tehnice și cu normele în vigoare (Compatibilitate electro-magnetică, Tensiune joasă, Mediu).
- Acest aparat nu a fost conceput pentru a fi folosit de persoane (inclusiv copii) cu capacități fizice, senzoriale sau mentale diminuate, sau de persoane fără experiență sau cunoștințe, numai în cazul în care au beneficiat prin intermediul unei persoane răspunzătoare pentru siguranța lor, de o supraveghere sau de instrucțiuni prealabile în ceea ce privește utilizarea aparatului. Este recomandat să supravegheați copiii pentru a vă asigura că nu se joacă cu aparatul.
- Atenție! Curentul de la priza dumneavoastră trebuie să corespundă cu cel de funcționare a fierului de călcat (220-240V). Orice eroare de punere în priză poate produce stricăciuni grave și anulează garanția.
- Acest fier de călcat trebuie obligatoriu racordat la o priză cu împământare. Dacă utilizați un prelungitor, verificați că acesta este de tip bipolar (16A) cu conductor de împământare.
- În cazul în care cablul de alimentare este stricat, trebuie înlocuit într-un centru de reparații autorizat, pentru a evita orice pericol.
- Aparatul nu trebuie utilizat dacă a căzut, dacă prezintă deteriorări vizibile, în cazul în care curge sau prezintă anomalii de funcționare. Nu demontați niciodată aparatul; duceți-l pentru verificare la un centru de reparații autorizat pentru a evita orice pericol.
- Nu scufundați niciodată fierul în apă!
- Nu scoateți aparatul din priză trăgând de fir. Scoateți întotdeauna aparatul din priză înainte de a umple sau de a clăti rezervorul, înainte de a-l curăța și după fiecare utilizare.
- Nu lăsați niciodată aparatul nesupravegheat atunci când este racordat la alimentarea electrică și timp de o oră până ce se răcește complet.
- Talpa fierului de călcat poate fi foarte caldă: nu o atingeți niciodată și lăsați întotdeauna fierul să se răcească înainte de a-l depozita. Aparatul dumneavoastră emite aburi care pot provoca arsuri, în special atunci când călcați pe un colț al mesei de călcat. Nu îndreptați niciodată aburul asupra persoanelor sau animalelor.
- Fierul dumneavoastră trebuie utilizat și așezat pe o suprafață stabilă. Atunci când puneți fierul pe suportul său, asigurați-vă că suprafața pe care îl așezați este stabilă.
- Acest produs a fost conceput exclusiv pentru uz casnic. Pentru orice folosire neadecvată sau contrară instrucțiunilor, firma își declină orice responsabilitate, iar garanția nu mai este valabilă.

Protejați mediul înconjurător!

- ① Aparatul dvs. conține materiale valorificabile, ce pot fi recuperate sau reciclate.
- ➔ Predați aparatul unui centru de colectare!



Descrierea produsului

- | | |
|--|--|
| 1. Spray | 8. Cablu de alimentare |
| 2. Buton de extragere a tijei anti-calcar | 9. Sistem Easycord |
| 3. Tijă anti-calcar | 10. Led termostat |
| 4. Comandă aburi | 11. Bază foarte stabilă |
| 5. Trapă de umplere a rezervorului | 12. Declanșator Power zone  |
| 6. Butonul spray | 13. Comandă Termostat |
| 7. Indicator luminos de siguranță Auto-Stop
(în funcție de model) | 14. Talpă Autoclean Catalys® (în funcție de model) |

Înainte de prima utilizare

Citiți cu atenție instrucțiunile de folosire. Scoateți eventualele etichete de pe talpă înainte de încălzirea fierului de călcat.

- Înainte de prima utilizare a fierului dvs. pentru călcare cu aburi, vă recomandăm să-l lăsați să funcționeze câteva clipe în poziție orizontală, fără să călcați. În aceleași condiții, acționați de mai multe ori declanșatorul Power zone .
- În timpul primelor utilizări, este posibil să se producă o degajare de aburi, un miros nedăunător și o ușoară respingere a particulelor. Acest fenomen, fără consecințe asupra utilizării fierului, va dispărea rapid.

Pregătirea

Ce tip de apă se utilizează?

- Aparatul dvs. a fost conceput pentru a funcționa cu apă de la robinet. Este necesar să faceți 1 dată pe lună auto-curățarea aparatului.
- Nu utilizați niciodată apă care conține aditivi (amidon, parfum, substanțe aromatice, dedurizatori etc.) și nici apă de condens (de exemplu, apa de la uscătoarele de rufe, apa din frigider, apa de la aparatele de aer condiționat, apa de ploaie). Apa poate conține reziduri organice sau elemente minerale care pot cauza scurgeri, pete maro sau o îmbătrânire prematură a aparatului.

Dacă apa dumneavoastră este foarte calcaroasă, amestecați apa de la robinet cu apă demineralizată din comerț în proporțiile următoare:
- 50% apă de la robinet,
- 50% apă demineralizată.

Umplerea rezervorului

Umpleți rezervorul până la nivelul "MAX".

Niciodată nu umpleți fierul direct de la robinet.

Nu scoateți tija anti-calcar pentru a umple rezervorul.

- Scoateți din priză fierul înainte de a-l umple.
- Poziționați butonul de comandă aburi pe – fig.1.
- Țineți fierul cu o mână și înclinați-l ușor, cu vârful tălpii în sus.
- Deschideți trapa rezervorului – fig.2.
- Umpleți rezervorul până la reperul "MAX" – fig.3.
- Închideți la loc trapa rezervorului.

Utilizarea

Reglarea temperaturii și a aburilor

- Reglați comanda termostatului – fig.4, conform tabelului următor.
- Ledul se va aprinde. Se va stinge atunci când talpa fierului va fi suficient de caldă – fig.5.

ȚESĂTURA	POZIȚIA CURSORULUI TERMOSTATULUI	POZIȚIA DE REGLARE A ABURILOR
IN BUMBAC	MAX ●●●	eco
LÂNĂ	●●	
MĂTASE / SINTETIC (Poliester, Acetat, Acrilic, Poliamidă)	●	

SFATUL NOSTRU:

- Selectați setarea eco și economisiți 20% energie în comparație cu poziția maximă.
- Fierul dvs. se încălzește repede: începeți cu țesăturile ce necesită o temperatură joasă pentru călcare, apoi terminați cu cele care necesită o temperatură mai ridicată.
- Dacă reduceți nivelul termostatului, așteptați ca ledul să se aprindă din nou înainte de a călca.
- Dacă doriți să călcați un material din fire în amestec: reglați temperatura de călcare conform celei mai fragile fibre.

= ZONĂ ABURI

Pentru a nu risca scurgerea apei pe rufe:

- Întrerupeți aburii atunci când călcați mătase sau materiale sintetice.
- Pentru lână, reglați la nivel minim.

Umezirea rufelor (spray)

Asigurați-vă că există suficientă apă în rezervor, înainte de utilizarea acestui buton.

- Când călcați cu aburi sau pe uscat, apăsați de mai multe ori pe butonul Spray pentru umezirea rufelor și pentru netezirea cutelor rezistente – fig.6.

Obțineți mai mulți aburi

- Poziționați comanda termostatului pe "MAX" sau "●●●".
- Apăsați din când în când pe declanșatorul Power zone – fig.7.
- Pentru a nu permite picurarea apei pe haine, respectați un interval de câteva secunde între două apășări.

Călcare verticală

Mențineți fierul de călcat la câțiva centimetri de țesătură, pentru a nu arde rufe delicate. La fiecare 5 impulsuri, readuceți fierul în poziție orizontală.

- Puneți haina respectivă pe un umeras și trageți ușor de material cu o mână. Aburii fiind foarte fierbinți, nu călcați niciodată haina respectivă îmbrăcată pe o persoană, ci numai pe umeras.
- Puneți butonul termostatului pe "MAX" – fig.8.
- Apăsați pe declanșatorul Power zone în impulsuri – fig.7 în timp ce efectuați o mișcare de sus în jos – fig.9.

Călcarea rufelor pe uscat

- Reglați temperatura în funcție de țesătura pe care doriți să o călcați.
- Puneți comanda de aburi pe poziția  – fig.1.
- Puteți călca atunci când ledul este stins.

Funcții suplimentare

Talpă Autoclean Catalys® (în funcție de model)

- Fierul dumneavoastră de călcat este echipat cu o talpă cu auto-curățare care funcționează prin cataliză.
- Înelișul său exclusiv permite eliminarea continuă a tuturor impurităților generate în urma unei utilizări normale.
- Se recomandă să așezați întotdeauna fierul dumneavoastră de călcat pe călcâi pentru a conserva învelișul său cu auto-curățare.

Sistem anti-calcar integrat

Fierul dumneavoastră de călcat este echipat cu sistem anti-calcar integrat. Acest sistem furnizează:

- calitate mai bună a călcatului cu un rezultat constant al jetului de abur,
- performanță durabilă a aparatului dvs.

Siguranță Auto-Stop (în funcție de model)

În timpul utilizării normale, indicatorul luminos auto-stop este aprins!

- Sistemul electronic întrerupe alimentarea cu curent electric iar ledul de semnalizare auto-stop începe să clipească dacă fierul rămâne imobil mai mult de 8 minute în poziție verticală, și mai mult de 30 de secunde în poziție orizontală – fig.10.
- Pentru a repune fierul în funcțiune, este suficient să-l mișcați ușor, până când ledul nu mai clipește.

Funcția anti-picurare (în funcție de model)

- Când temperatura fierului nu mai este suficientă pentru a produce abur, alimentarea cu apă este decuplată automat pentru a evita picurarea prin talpa fierului de călcat.

Întreținerea și curățarea

Curățați tija anti-calcar (o dată pe lună)

- Scoateți fierul din priză și goliți rezervorul.
- Reglați aburul în poziția „Eco”.
- Pentru a scoate tija anti-calcar, deschideți trapa de umplere a rezervorului, apăsați pe butonul de extragere – fig.11 și trageți de tijă în sus – fig.12.
- Lăsați tija timp de 4 ore într-un vas cu amestec de oțet și alcool alb, sau în suc natural de lămâie – fig.14.
- Clătiți tija sub jet de apă, la robinet.
- Montați la loc tija anti-calcar; introduceți-o până se aude un clic – fig.15.

Atenție!
- Fierul nu funcționează fără tija anti-calcare – fig.13.
- Nu atingeți niciodată extremitatea tijei.

Puneți în funcțiune auto-curățarea (Self Clean)

Pentru a încetini formarea tartrului și a prelungi durata de viață a fierului dumneavoastră, faceți o auto-curățare o dată pe lună.

- Lăsați fierul să se încălzească, cu rezervorul plin, în poziție verticală (termostatul la maximum).
- După ce ledul s-a stins, scoateți fierul din priză și așezați-l în poziție orizontală deasupra unei chiuvete. Scoateți tija anti-calcar – fig.11-12 (a se vedea capitolul precedent).
- Scuturați ușor fierul deasupra chiuvetei, până ce o parte din apă (cu impuritățile) s-a scurs prin talpă – fig.16.
- La sfârșitul funcționării, montați la loc tija anti-calcar; introduceți-o până se aude un clic – fig.15.
- Introduceți din nou fierul în priză 2 minute, așezat în poziție verticală, pentru a usca talpa.
- Cât timp talpa încă este caldă, curățați-o cu un tampon nemetalic umed.

Curățați talpa fierului

Fierul dumneavoastră de călcat cu abur este prevăzut cu talpă cu autocurățare (în funcție de model):

- Învelișul activ exclusiv permite eliminarea continuă a tuturor impurităților care pot fi generate zilnic în condiții normale de utilizare.

Atenție! Utilizarea unui burete abraziv deteriorează învelișul cu auto-curățare de pe talpa fierului dumneavoastră de călcat (în funcție de model) – fig.17.

- Călcatul cu un program nepotrivit poate, totuși, lăsa urme care să necesite o curățare manuală. În acest caz, se recomandă să utilizați o cârpă moale și umedă pe talpa călduță, pentru a nu deteriora învelișul.

Fierul dumneavoastră de călcat cu abur este prevăzut cu talpa Ultragliss (în funcție de model):





- Cât timp talpa încă este călduță, curățați-o cu un tampon nemetalic umed.

Nu utilizați niciodată produse cu proprietăți agresive sau abrazive.

Depozitarea fierului dvs. de călcat

- Scoateți fierul din priză și așteptați ca talpa să se răcească – **fig.18**.
- Goliți rezervorul și puneți-i butonul de comandă aburi pe . Poate să rămână puțină apă în rezervor.
- Înfășurați cablul. Depozitați fierul în poziție verticală, pe talonul său – **fig.19**.

Probleme cu fierul dvs. de călcat

PROBLEME	CAUZE POSIBILE	SOLUȚII
Apa curge prin găurile din talpă.	Temperatura selectată nu permite formarea aburilor.	Puneți termostatul în zona aburi (de la  la MAX).
	Utilizați aburi când fierul nu este încă destul de cald.	Așteptați ca ledul să se stingă.
	Utilizați declanșatorul Power zone  prea des.	Așteptați câteva secunde între două utilizări.
	Debitul de aburi este prea mare.	Reduceți debitul.
	Ați depozitat fierul în poziție orizontală, fără să-l goliți și fără să-l poziționați pe  .	Consultați capitolul "Depozitarea fierului dvs."
	Tija anti-calcar nu este bine montată la loc.	Montați bine la loc tija anti-calcar: introduceți-o până se aude un clic.
Un lichid maroniu se scurge din talpa fierului și pătează rufe.	Utilizați produse chimice pentru detartrare.	Nu adăugați nici un produs detartrant în apa din rezervor.
	Nu utilizați tipul de apă corespunzător.	Faceți o auto-curățare și consultați capitolul "Ce apă să se utilizeze?".
	În talpa fierului s-au adunat și s-au carbonizat fibre din țesăturile rufelor.	Faceți o auto-curățare și ștergeți talpa cu un burete umed. Aspirați din când în când găurile tălpii.
Talpa fierului de călcat este murdară sau maronie și poate păta rufe.	Călcați rufe la o temperatură prea ridicată.	Curățați talpa conform indicațiilor de mai sus. Consultați tabelul temperaturilor pentru reglarea termostatalui.
	Rufe dvs. nu sunt clătite suficient sau utilizați amidon.	Curățați talpa conform indicațiilor de mai sus. Pulverizați amidon pe partea opusă celei pe care o călcați.
Fierul dvs. de călcat produce aburi prea puțin sau deloc.	Rezervorul este gol.	Umpleți fierul cu apă.
	Tija anti-calcar este murdară.	Curățați tija anti-calcar.
	Fierul dvs. de călcat are tartru.	Curățați tija anti-calcar și efectuați o auto-curățare.
	Fierul dumneavoastră, de călcat a fost utilizat prea mult timp pe uscat.	Efectuați o auto-curățare.
Talpa este zgâriată sau deteriorată.	Ați depozitat fierul la orizontală pe un suport metalic. Ați curățat talpa cu un burete abraziv sau metalic.	Depozitați întotdeauna fierul în poziție verticală, pe suportul propriu. Consultați capitolul "Curățarea tălpii".
Talpa fierului respinge particule.	Talpa fierului începe să se acopere cu piatră.	Efectuați o autocurățare (Self-clean).
Se scurge apa prin deschiderea rezervorului.	Nu ați închis corect trapa rezervorului.	Verificați dacă trapa rezervorului este bine închisă.
Fierul dvs. de călcat produce aburi când terminați de umplut rezervorul.	Cursorul comenzii pentru aburi nu este în poziția  .	Asigurați-vă că butonul comenzii pentru aburi este în poziția  .
Spray-ul nu pulverizează.	Rezervorul de apă nu e suficient de plin.	Umpleți rezervorul cu apă.

Pentru orice altă problemă care necesită verificarea fierului dvs. de călcat, adresați-vă unui centru de service autorizat.

За вашата безопасност

- Прочетете внимателно инструкцията за употреба преди да използвате уреда за пръв път, а после я съхранете.
- Безопасността на уреда съответства на действащите технически норми и стандарти (електромагнитна съвместимост, ниско напрежение, околна среда).
- Уредът не е предвиден да бъде използван без помощ или надзор от хора (в това число и деца), чиито физически, сетивни или умствени възможности не им позволяват да използват уреда напълно безопасно.
- Наглеждайте децата, за да не играят с уреда.
- Внимание: Волтажът на електрическата инсталация трябва да отговаря на този на ютията (220-240 V). Не съблюдаването на това условие може да повреди безвъзвратно ютията и анулира гаранцията.
- Ютията трябва задължително да бъде включена в контакт със заземен кабел. В случай че ползвате удължител трябва да проверите дали той е двуполусен (16A) с кабел проводник.
- Ако електр. кабел е повреден той трябва незабавно да бъде заменен от оторизиран сервиз за гарантиране на безопасността.
- Уредът не трябва да се използва след падане, ако има видима повреда, ако тече или не работи нормално. Никога не разглобявайте уреда: носете го за поправка в оторизиран сервиз за гаранционно обслужване, за да избегнете всякакъв риск.
- Не потапяйте никога ютията във вода.
- Не изключвайте уреда, като дърпате кабела. Винаги изключвайте уреда: преди да пълните или миете резервоара, преди да го почиствате, след употреба.
- Никога не оставяйте уреда без надзор, когато е включен в електрическата мрежа, и докато не е изстинал - около 1 час след употреба.
- Уредът изпуска пара, която може да причини изгаряния, най-вече когато гладите в ъгъла на дъската за гладене. Никога не насочвайте парата към хора или животни.
- Вашата ютия трябва да се използва и поставя върху стабилна повърхност. Когато слагате ютията на поставката ѝ, уверете се, че повърхността, на която стои е стабилна.
- Този продукт е създаден единствено за домашна употреба. Фирмата - производител не поема никаква отговорност и гаранцията се обезсилва при неподходяща употреба или такава противоречаща на указанията.

Защитете околната среда!

- ① Вашият електроуред съдържа материали, които могат да бъдат рециклирани.
- ♻️ Отнесете го в най-близкия център за отпадъци.



Описание на уреда

- | | |
|--|--|
| 1. Спрей | 8. Захранващ шнур |
| 2. Бутон за изваждане на щифта за защита от котлен камък | 9. Система Easycord |
| 3. Противо-варовиков патрон | 10. Светлинен индикатор на термостата |
| 4. Регулатор на парата | 11. Изключително удобна пета |
| 5. Отвор за напълване на резервоара | 12. Бутон Power zone  |
| 6. Бутон Спрей | 13. Регулатор на термостата |
| 7. Индикатор за безопасност Auto-Stop (според модела) | 14. Самопочистваща се гладеща повърхност Autoclean Catalys® (според модела) |

Преди първата употреба

Прочетете внимателно упътването. Преди загреване на ютията, да се отстранят евентуалните етикети от плочата.

- Препоръчваме Ви, преди първото използване на ютията с функцията пара, да я оставите да работи няколко минути в хоризонтално положение и настрани от дрехите за гладене. По същия начин, натиснете няколко пъти бутона Power zone .
- Първите няколко пъти може да се отдели пара, не опасна миризма и изхвърляне на няколко твърди частици. Това явление няма да повлияе на използването и бързо ще изчезне.

Подготовка

Каква вода се използва?

- Уредът е предвиден за работа с чешмяна вода. Независимо от това, е необходимо редовно да елиминирате варовиковите отлагания върху паровото отделение.

- Не ползвайте вода с добавки (кола, парфюм, ароматни вещества, омекотител и др.) или вода от конденз (напр. от сушилници, хладилници, климатици, дъждовна вода). Различните видове вода могат да съдържат органични вещества или минерални елементи, които могат да доведат до съскащи шумове, отделяне на кафеникава течност или преждевременно износване на уреда.

Ако водата във Вашата област е с високо съдържание на варовик, смесвайте чешмяната вода с деминерализирана вода в следните пропорции:

- 50% чешмяна вода
- 50% деминерализирана вода.

Напълнете резервоара

Напълнете резервоара до "MAX". Никога не пълнете вашата ютия директно под чешмата.

Не вадете щифта за защита от котлен камък, за да пълните резервоара.

- Преди да напълните резервоара изключете ютията.
- Поставете регулатора на пара в позиция  – fig.1.
- Хванете ютията с една ръка и я наклонете леко като острият връх сочи нагоре.
- Отворете капачето на резервоара – fig.2.
- Напълнете резервоара до означение "MAX" – fig.3.
- Затворете отвора на резервоара.

Употреба

Нагласете температурата и парата

- Използвайте регулатора на термостата – fig.4, като се ръководите от таблицата по-долу.
- Светлинният индикатор светва. Той ще загасне, когато плочата на ютията се нагрее достатъчно – fig.5.

ТЪКАНИ	ПОЛОЖЕНИЕ НА РЕГУЛАТОРА НА ТЕРМОСТАТА	ПОЛОЖЕНИЕ НА РЕГУЛАТОРА ЗА ПАРА
ЛЕН ПАМУК	MAX ●●●	 eco
ВЪЛНА	●●	
КОПРИНА / СИНТЕТИКА (Полиестер, Ацетат, Акрил, Полиамид)	●	

 = ОБХВАТ НА РЕЖИМ ПАРА

Нашият съвет:

- Изберете настройката  и спестете до 20% енергия в сравнение с максимална позиция.
- Ютията загрява бързо: започнете първо с тъкани, които се гладят на слаба ютия и завършете с такива, които се гладят с по-силна ютия;
- Ако намалите температурата, изчакайте светлинният индикатор да светне отново, преди да продължите да гладите.
- Ако гладите смесени тъкани, регулирайте температурата спрямо най-деликатната съставка на тъканите. За деликатни тъкани препоръчват първо да опитате да изгладите малък скрит участък от дрехата (например подгъв).

За да не се образуват петна по тъканите при гладене:
- Когато гладите копринени или синтетични материи, спрете подаването на пара.
- Когато гладите вълнени материи, задайте минимална стойност за парата.

Овлажняване на тъканите (спрей)

Преди да използвате бутона, проверете дали има вода в резервоара.

- При гладене с пара или на сухо, многократно и последователно натискайте бутона Спрей за да навлажните плата и да отстраните упоритите гънки – fig.6.

BG

За повече пара

- Поставете термостата в положение "MAX" или "●●●".
- От време на време натискайте бутона Power zone  – fig.7.
- За да не капе вода по дрехите, изчакайте няколко секунди между две натискания.

Вертикално гладене

Дръжте ютията на няколко сантиметра от плата, за да не изгорите деликатните тъкани. На всеки 5 натискания поставяйте ютията в хоризонтално положение.

- Окачете дрехата на закачалка и опънете плата с една ръка. Тъй като парата е много гореща, никога не гладете дреха, облечена върху човек, а само дреха на закачалка.
- Поставете регулатора на термостата в позиция "MAX" – fig.8.
- Натискайте бутона Power zone  кратко – fig.7 и движете ютията от горе надолу – fig.9.

Сухо гладене

- Регулирайте температурата в зависимост от плата, който ще гладите.
- Поставете регулатора на пара в позиция  – fig.1.
- Започнете да гладите, когато светлинният индикатор изгасне.

Допълнителни функции

Самочистваща се гладеща повърхност Autoclean Catalys® (според модела)

- Вашата ютия е снабдена със самопочистваща се гладеща повърхност, функционираща чрез катализа.
- Нейното изключително покритие позволява постоянното почистване на всякакви нечистоти, натрупвани при нормална употреба.
- Препоръчва се ютията да бъде винаги поставяна в изправено положение, за да се предпази самопочистващото ѝ покритие.

Вградена против-варовикова система

Ютията е снабдена с вградена против-варовикова система. Системата дава възможност:

- за по-добро качество на гладене: подаване на постоянно количество пара през цялото време на гладене.
- по-дълъг живот за уреда.

Защита авто-СТОП (според модела)

При нормална работа индикаторът auto-stop свети!

- Електронна система прекъсва захранването и светлинният индикатор Авто-Стоп започва да мига, когато ютията остане неподвижна на задната си част (във вертикално положение) повече от 8 минути или повече от 30 секунди в хоризонтално положение – fig.10.
- За да се включи отново ютията, е достатъчно тя леко да се разклати и светлинният индикатор престава да мига.

Функция Защита срещу прокапване (според модела)

- Когато температурата на ютията не е достатъчна, за да се произведе пара, подаването на вода спира автоматично, за да не започне плочата да капне.

Поддръжка и почистване

Почистване на анти-варовиков патрон (веднъж месечно)

- Изключете ютията и изпразнете резервоара.
- Поставете парата в положение "Есо".
- За да извадите щифта за защита от котлен камък, отворете капачето на резервоара, натиснете бутона за изваждане – fig.11 и издърпайте щифта нагоре – fig.12.
- Оставете патрона да кисне 4 часа в чаша с бял оцет или с натурален лимонен сок – fig.14.
- Изплакнете патрона с чешмяна вода.
- Върнете щифта за защита от котлен камък на място; натиснете, докато щракне – fig.15.

ВНИМАНИЕ!

- Ютията не работи без пез против-варовиковия патрон – fig.13.
- Не докосвайте върха на патрона.

Изпълнете процедурата за самопочистване (Self Clean)

Самочистването предотвратява отлагането на котлен камък в ютията Един път месечно извършвайте самопочистване, за да удължите живота на ютия.

- Напълнете резервоара с чешмяна вода и оставете ютията да се загрее във, като я поставите във вертикално положение (термостатът да бъде на максимална температура).
- Когато светлинният индикатор угасне, изключете ютията и я поставете над умивалника. Извадете против-варовиковия патрон – fig.11-12 (виж предишния раздел).
- Леко разклащайте хоризонтално ютията над умивалника, докато част от водата (заедно със замърсителите) изтече през плочата – fig.16.
- След почистването върнете щифта за защита от котлен камък на място; натиснете, докато щракне – fig.15.
- Включете ютията и я оставете върху петата за около две минути, за да изсъхне плочата.
- Докато плочата е още хладка, я почистете с влажен парцал без метални нишки.

Почистване на плочата

Вашата парна ютия е снабдена със самопочистваща плоча (според модела):

- Нейното изключително действащо покритие ? позволява непрестанно да елиминира всички нечистоти, които се натрупват ежедневно при нормални условия на употреба.
- Гладенето с неподходяща програма може все пак да остави следи,

ВНИМАНИЕ!

използването на абразивна гъба поврежда самопочистващото се покритие на вашата гладеща повърхност (според модела) – fig.17.

изискващи ръчно почистване. В такъв случай, се препоръчва използването на меко и влажно парцалче върху още топла гладеща повърхност, за да не се поврежда покритието.

Вашата парна ютия е снабдена със плоча Ultraglass (според модела):

- Докато плочата е още хладка, я почистете с влажен парцал без метални нишки.

Не ползвайте агресивни или абразивни почистващи препарати.

Съхранение на ютията

- Изключете я и изчакайте плочата да изстине – **fig.18**.
- Изпразнете резервоара и поставете регулатора на пара в позиция . В резервоара може да остане малко вода.
- Навийте шнура около задната част на ютията. Поставете ютията във вертикално положение – **fig.19**.

Евентуални проблеми с ютията

ПРОБЛЕМ	ВЪЗМОЖНА ПРИЧИНА	РЕШЕНИЕ
През отворите на плочата изтича вода.	Избраната температура не позволява образуването на пара.	Поставете превключвателя на термостата в зоната на парата (от •• до MAX).
	Използвате пара, когато ютията все още не е достатъчно нагрята.	Изчакайте светлинният индикатор да загасне.
	Прекалено често натискате бутона Power zone  .	Изчакавайте по няколко секунди между натисканията.
	Пароподаването е твърде високо.	Намалете дебита.
	Съхранявали сте ютията в хоризонтално положение, без да я изпразните и без да поставите регулатора в позиция  .	Направете справка с глава "Съхранение на ютията".
Кафеникави течове от плочата, които образуват петна върху тъканите за гладене.	Щифтът за защита от котлен камък не е добре поставен.	Поставете правилно щифта за защита от котлен камък: натиснете, докато щракне.
	Използвате химически препарати срещу котлен камък.	Не прибавяйте никакъв препарат срещу котлен камък в резервоара за вода.
	Вие не използвате правилния вид вода.	Изпълнете процедурата за самопочистване и вижте глава "Каква вода да използваме?".
Плочата е мръсна или кафеникава и може да замърси прането ви.	В отворите на ютията са се натрупали влакна от тъканите и се овъгяват.	Изпълнете процедурата за самопочистване и почистете гладещата повърхност с влажна гъба. Периодично продухвайте отворите на плочата.
	Използвате много висока температура.	Почистете плочата по горепосочения начин. Когато настройвате термостата, правете справка с таблицата за подходящата температура.
Ютията образува малко или въобще не образува пара.	Прането не е добре изплакнато или използвате препарат за колосване.	Почистете плочата по горепосочения начин. Напръскайте с препаратата за колосване от обратната страна на тази, която ще гладите.
	Резервоарът е празен.	Напълнете го.
Плочата надраскана или наранена.	Анти-варовиковият патрон е замърсен.	Почистете противо-варовиковия патрон.
	В ютията е отложен котлен камък.	Почистете анти-варовиковия патрон и извършете самопочистване.
	Твърде дълго сте използвали ютията в режим сухо гладене.	Пристъпете към самопочистване.
Плочата надраскана или наранена.	Поставяли сте ютията в хоризонтално положение върху метална поставка за ютия. Ако сте почистили гладещата повърхност с абразивна или метална гъба.	Винаги поставяйте ютията във вертикално положение. Отнесете се към глава "Почистване на гладещата повърхност".
От плочата падат твърди частици.	По плочата се натрупва котлен камък.	Извършете самопочистване (Self-clean).
Изтича вода от отвора на резервоара.	Не сте затворили добре отвора на резервоара.	Уверете се, че отворът на резервоара е добре
Ютията образува пара в процеса на пълнене на резервоара.	Регулаторът на парата не е поставен в положение  .	Проверете дали регулаторът на парата е поставен в положение  .
Спреят не пръска.	Водния резервоар не е напълнен достатъчно.	Напълнете водния резервоар догоре.

За всички други възникнали проблеми се обръщайте към оторизиран сервиз, който да провери състоянието на ютията.

Güvenliğiniz için

- Cihazınızı ilk defa kullanmadan önce kullanım kitapçığını dikkatli bir şekilde okuyun ve ileride ihtiyacınız olduğunda başvurmak üzere muhafaza edin.
- Bu cihaz yürürlükteki güvenlik kurallarına ve yönergelere uygun olarak üretilmiştir (Elektromanyetik uyum, düşük voltaj ve çevre).
- Bu cihaz fiziksel, duyuşsal veya zihinsel kapasiteleri yetersiz olan, veya deneyim ve bilgileri olmayan (çocuklar dahil) kişiler tarafından kullanılmaz. Ancak güvenliklerinden sorumlu olan ve cihazın kullanımı hakkında bilgilendirilmiş olan kişiler tarafından gözetim altında olmaları halinde kullanılabilir. Çocukların cihazla oynamasına dikkat edilmelidir.
- Dikkat! Elektrik şebekenizin voltajı, ütünüz ile (220-240 V) uyumlu olmalıdır. Her türlü bağlantı hatası, ütünün geri dönüşü olmayan bir hasara maruz kalmasına ve garantisinin geçersiz duruma gelmesine neden olur.
- Ütü, mutlaka topraklı bir elektrik prizine takılmalıdır. Eğer bir uzatma kablosu kullanıyorsanız, topraklı ve çift kutuplu tipte (16A) olduğundan emin olun.
- Hasarlı elektrik kordonunun, tehlikeye meydan vermemek için, derhal bir Yetkili Servis tarafından değiştirilmesi gerekir.
- Cihaz düşmüşse, görünür hasarı varsa, sızıntı yapıyorsa veya işleyiş bozuklukları arz ediyorsa kullanılmamalıdır. Cihazınızı hiçbir zaman parçalarına ayırmayın: Tehlikelere meydan vermemek için, Yetkili Servis tarafından kontrol edilmesini sağlayın.
- Ütüyü asla su içine sokmayın!
- Cihazın fişini, prizden kordonunu çekerek çıkarmayın. Aşağıdaki durumlarda cihazın fişini daima prizden çekin: Hazneyi doldurmadan veya çalkalamadan önce, temizlemeden önce, her kullanım sonrasında.
- Yaklaşık 1 saat süre boyunca soğumadığı halde ve/veya elektrik bağlantısı takılıyken cihazınızı asla gözetiminiz dışında bırakmayın.
- Ütünün tabanı aşırı sıcak olabilir: Cihazın tabanına asla dokunmayın. Yerine yerleştirmeden önce, ütünüzü daima soğumaya bırakın. Ütü masanızın hep belli bir köşesinde ütü yaptığınız, cihazınız yanıklara sebebiyet verebilecek buhar çıkarır. Ütünüzden çıkan buharı asla insanlar veya hayvanlar üzerine yöneltmeyin.
- Ütünüzü sabit bir yüzey üzerine yerleştirin ve sabit bir yüzey üzerinde kullanın. Ütünüzü, ütü standı üzerine koyduğunuzda, kullanılan yüzeyin sabit olduğundan emin olun.
- Bu ürün, yalnızca ev içi kullanımlar için tasarlanmıştır. Uygun olmayan veya talimatlara aykırı olan her türlü kullanım halinde, marka hiçbir şekilde sorumluluk üstlenmez, ürün garantisi geçersiz duruma gelir.

Çevre korumasına katkıda bulunalım!

- Cihazınızın birçok unsuru yeniden değerlendirilebilir ve dönüştürülebilir özelliktedir.
- Cihazınızı, dönüşümünün gerçekleştirilebilmesi için toplama noktasına bırakın.



Cihazınızın parçaları

1. Su püskürtme ağızı
2. Kireç önleyici çubuk çıkarma butonu
3. Anti-kireç valfi
4. Buhar ayar düğmesi
5. Su haznesi doldurma kapağı
6. Su püskürtme düğmesi
7. Auto-Stop emniyet ışığı (modeline göre)
8. Kordon
9. Easycord Sistemi
10. Isı ayar ışığı
11. Ekstra sabit taban
12. Power zone düğmesi
13. Isı ayar düğmesi
14. Autoclean Catalys Taban* (modeline göre)

İlk kullanım öncesinde

Kullanım kılavuzunu dikkatle okuyun ve ileride başvurmak üzere muhafaza edin.
Ütüyü ısıtmadan önce, varsa tabanında bulunan etiketleri çıkarın.

- Ütünüzü ilk kez buhar konumunda kullanmadan önce, yatay durumda tutarak, ütülenecek tekstil dışında bir tekstil üzerinde kısa bir süre çalıştırmanızı öneririz. Aynı koşullar içinde, Power zone düğmesini birkaç defa kullanın.
- İlk kullanımlar sırasında cihazdan duman çıkabilir, sağlığa zararlı olmayan bir koku yayılabilir hafif parçalar dağılabilir. İlk kullanımda, zararsız bir koku ve duman çıkabilir. Bunun, cihazın kullanımına bir etkisi yoktur ve kısa sürede kaybolur.

Hazırlık

Hangi sular kullanılabilir

- Cihaz, musluk suyu ile kullanılabilir şekilde tasarlanmıştır. Ayda 1 kez cihazın otomatik temizliğinin gerçekleştirilmesi gerekir.
- Asla katkı maddesi içeren su (nişasta, parfüm, aroma, yumuşatıcı vb.) veya damıtma suyu (çamaşır kurutma makinesinden çıkan su, klima cihazlarının suları veya yağmur suyu) kullanmayın. Organik atık veya mineral madde içeren su türleri, cihazda kahverengi lekelenme, cızırdama ya da erken aşınmaya neden olabilir.

Musluk suyunuz çok kireçli ise, aşağıdaki oranlarda, piyasada satılan demineralize sularla karıştırarak kullanabilirsiniz.
- %50 musluk suyu
- %50 demineralize su.

Su haznesinin doldurulması

Asla Max seviyesini aşmayın. Ütünüze asla direkt olarak musluğun altında tutarak su doldurmayın.

Su haznesini doldurmak için kireç önleyici çubuğu çıkarmayın.

- Doldurmadan önce ütüü prizden çıkarın.
- Buhar düğmesini  konumuna getirin – fig.1.
- Ütüü bir elinizle tutun ve tabanın uç kısmı yukarı gelecek şekilde, hafifçe eğin.
- Su haznesinin kapağını açın – fig.2.
- Su haznesini “MAX” işaretine kadar doldurun – fig.3.
- Su haznesi kapağını “klik” sesini duyana dek yeniden kapatın.

Kullanım

Isı ve buharın ayarlaması

- Isı ayar düğmesini – fig.4, aşağıdaki tabloya bakarak ayarlayın.
- Işık yanar. Taban yeterince sıcak olduğunda sönecektir – fig.5.

KUMAŞ TÜRÜ	ISI AYARI KONUMU	BUHAR AYARI KONUMU
KETEN PAMUKLU	MAX ●●●	 eco
YÜNLÜ	●●	
İPEK / SENTETİK (Polyester, Asetat, Akrilik, Polyamid)	●	

Öneriler:

-  ayarını seçin ve maksimum pozisyonda %20 daha az enerji haracayın.
- Ütünüz çabuk ısınıyor: ütöleme işine öncelikle düşük ısıda ütölenen kumaşlardan başlayın ve yüksek ısıda ütölenenlerle tamamlayın.
- Isı ayarını düşürdüğünüzde, yeniden ütölemeye başlamadan önce ışığın yanmasını bekleyin.
- Karışık dokuma giysileri ütölerken: Ütöleme ısısını en hassas dokumaya göre ayarlayın.

 = BUHAR ALANI

Kumaş üzerine su damlamaması için:

- İpekli veya sentetik giysileri ütölerken buhar kullanmayın.
- Yünlüleri ütölerken ısı ayarını asgari düzeye getirin.

Kumaşı nemlendirme (spray)

Bu düğmeyi kullanmadan önce, su haznesinde su bulunduğundan emin olun.

- Buharlı veya buharsız ütöleme yaparken, kumaşı nemlendirmek ve inatçı kırışıklıkları açmak için, su püskürtme düğmesini kullanabilirsiniz – fig.6.

Daha fazla buhar elde etmek

- Termostat kumandasını “MAX” veya “●●●”.
- Zaman zaman Power zone  düğmesine basın – fig.7.
- Kumaşı ıslatmamak için, düğmeye aralıklı olarak basın.

Dikey buharlı ütöleme

Hassas giysileri yakmamak için ütüü kumaştan birkaç cm mesafede tutun. 5 defa basışı takiben ütüü yatay konuma getirin.

- Kumaşı bir askıya asın ve elinizle gerdirin. Buhar çok sıcak olduğu için, giysilerinizin kırışıklarını asla üzerinizdeyken gidermeyi denemeyin; daima bir elbise askısı kullanın.
- Isı ayar düğmesini “MAX” konumuna getirin – fig.8.
- Power zone  düğmesini kesik basışlarla kullanın – fig.7 üzerine basın ve yukarıdan aşağı doğru hareket edin – fig.9.

Buharsız ütöleme

- Isıyı ütölenecek kumaş türüne göre ayarlayın.
- Buhar düğmesini  konumuna getirin– fig.1.
- Işık söndüğünde ütölemeye başlayabilirsiniz.

Plus fonksiyonlar

Autoclean Catalys Taban® (modeline göre)

- Ütünüz kataliz ile çalışan otomatik temizleme fonksiyonlu bir tabana sahiptir.
- Özel kaplaması, normal bir kullanım ile oluşan kirlerin daimi olarak giderilmesini sağlar.
- Otomatik temizleyici kaplamasını korumak için, ütünüzü daima dik konumda tutmanız gerekmektedir.

Entegre kireç çözücü sistem

Buharlı ütünüz, entegre kireç çözücü sistem ile donatılmıştır. Bu sistem, aşağıdakileri sağlar:

- Daha iyi bir ütöleme kalitesi: tüm ütöleme süresi boyunca sabit buhar yoğunluğu
- Cihazın uzun süreli kalıcı performansı

Otomatik kapanma özelliği (modeline göre)

Normal kullanımda, auto-stop göstergesi yanar!

- Eğer ütö dikey durumda 8 dakikadan fazla ve yatay konumda 30 saniyeden fazla hareketsiz kalırsa, elektronik sistem elektrik beslemesini keser ve otomatik kapanma ışığı yanıp söner – fig.10.
- Ütüyü tekrar çalıştırmak için, hafifçe sallamak ve ışığın yanıp sönmemesinin bitmesini beklemek yeterlidir.

Damlamayı önleme fonksiyonu (modeline göre)

- Ütünün ısı buhar oluşumu için yeterli olmadığında, tabandan su damlamaması için su beslemesi otomatik olarak kesilir.

Bakım ve temizlik

Anti-kireç valfinin temizlenmesi (ayda bir defa)

- Ütünün fişini prizden çıkarın ve su haznesini boşaltın.
- "Eco" konumunda buhar ayarını gerçekleştirin.
- Kireç önleyici çubuğu çıkarmak için, su haznesi doldurma ağzını açın, çıkarma butonuna basın – fig.11 ve çubuğu yukarı doğru çekin – fig.12.
- Valfi 4 saat boyunca bir bardak sirkeye veya sıkılmış limon suyuna bırakın – fig.14.
- Valfi musluk suyu altında çalkalayın.
- Kireç önleyici çubuğu yerine takın, klik sesini duyuna dek sokun – fig.15.

Anti-kireç valfi olmadan ütö çalışmaz. Valfin ucuna asla dokunmayın - fig.13.

Otomatik temizlemenin çalıştırılması

Otomatik temizlik, ütünüzde kireç oluşumunu geciktirir. Ütünüzün yaşam süresini uzatmak için, ayda bir kez otomatik temizleme gerçekleştirin.

- Ütünüzü, su haznesi dolu olarak, dik olarak ısınmaya bırakın (ısı ayarı maxi konumda).
- Işık söndüğünde, ütünün fişini prizden çekin ve bir lavabo üzerine tutun. Anti kireç valfini çıkarın – fig.11-12 (önceki bölüme bkz).
- Bir lavabo üzerinde, suyun bir kısmı (pisliklerle birlikte) tabandan akıp gidinceye kadar ütüyü hafifçe ve yatay olarak sallayın – fig.16.
- İşlemin sonunda, kireç önleyici çubuğu yerine takın, klik sesini duyuna dek sokun. – fig.15.
- Tabanı kurutmak için, ütüyü dik olarak 2 dakika prizde takılı tutun.
- Taban nemli iken, metal bazlı olmayan nemli bir tamponla temizleyin.

Tabanın temizlenmesi

Ütünüz kendi kendine temizlenebilen tabana sahiptir (modeline göre):

- Aktif özel kaplaması, normal bir kullanım ile günlük olarak oluşan kirlerin daimi bir şekilde giderilmelerini sağlar.
- Bununla birlikte, uygun olmayan bir programda ütö yapılması, elle temizlenmesi gereken izlere neden olabilir. Bu durumda kaplamaya zarar vermemek için, ütö tabanı ılıkken yumuşak ve nemli bir bez kullanmanız önerilir.

Ütünüz Ultraglass tabana sahiptir (modeline göre):

- Taban nemli iken, metal bazlı olmayan nemli bir tamponla temizleyin.

Dikkat! Aşındırıcı bir ürünün





kullanılması, ütö tabanının otomatik temizleme kaplamasına hasar verir (modeline göre) - fig.17.

Aşındırıcı ve sert yapılı ürünleri asla kullanmayın.

Ütünün muhafazası

- Ütünün fişini prizden çıkarın ve tabanının soğumasını bekleyin – fig.18.
- Su haznesini boşaltın ve buhar düğmesini  konumuna getirin. Su haznesi içinde biraz su kalabilir.
- Kordonu, ütünün arka tarafında bulunan yuva etrafına sarın. Ütüyü dik olarak yerleştirin – fig.19.

Ütü ile ilgili karşılaşılabilecek arızalar ve çözümleri

SORUN	OLASI SEBEP	ÇÖZÜM
Taban kanallarından su akıyor.	Seçilen ısı ayarı, buhar oluşumu için yeterli değil.	Isı ayarını buhar bölgesi üzerine getirin (•• ile MAX).
	Ütü yeterince ısınmadan buhar kullanıyorsunuz.	Işığın sönmesini bekleyin.
	Power zone  düğmesini aşırı sık kullanıyorsunuz.	Yoğunluğu azaltın.
	Buhar yoğunluğu çok fazla.	İki kullanım arasında birkaç saniye bekleyin.
	Ütüyü, düz olarak, su haznesini boşaltmadan ve düğmeyi  konumuna getirmeden yerleştirdiniz.	Su haznesi suyuna kireç çözücü ürün ekleyin.
	Kireç önleyici çubuk yerine düzgün bir şekilde takılmamış.	Kireç önleyici çubuğu değiştirin: klik sesini duyuna dek sokun.
Tabandaki kanallardan kahverengi sıvı akıyor veya giysiyi lekeliyor.	Kireç çözücü kimyasal ürünler kullanıyorsunuz.	Su haznesine kireç çözücü eklemeyin .
	Doğru su tipini kullanmıyorsunuz.	Otomatik temizleme gerçekleştirin, "Hangi suyu kullanmalı?" başlığına bkz.
	Taban kanallarına çamaşır elyafları toplanmış ve yanıyor.	Otomatik temizleme gerçekleştirin, nemli bir sünger ile tabanı temizleyin. Taban kanallarını vakumla temizleyin.
Taban kirli ve tekstili lekeleyebilir.	Çok yüksek ısı kullanıyorsunuz.	Tabanı yukarıda belirtildiği gibi temizleyin. Isı ayarı için, ısılar tablosuna bkz.
	Giysiler yeterince durulanmamış veya çamaşır kolası kullanıyorsunuz.	Tabanı yukarıda belirtildiği gibi temizleyin. Çamaşır kolasını kumaşın daima arka yüzüne püskürtün.
Ütünüz az buhar üretiyor veya üretmiyor.	Su haznesi boş.	Hazneyi doldurun.
	Anti-kireç valfi kirli.	Anti-kireç vakfı temizleyin.
	Ütünüzde kireç oluşmuş.	Anti-kireç valfi temizleyin ve otomatik temizleme gerçekleştirin.
	Ütünüz uzun zaman buharsız kullanılmış.	Otomatik temizleme gerçekleştirin.
Taban çizilmiş veya aşınmış.	Ütünüzü yatay pozisyonda, metal bir yüzeye bıraktınız. Ütünüzün tabanını aşındırıcı veya metalik özellikli bir ürünle temizlediniz.	Ütünüzü daima dik olarak, standı üzerine bırakın. "Tabanın temizlenmesi" bölümüne bkz.
Ütünün tabanından kireç parçacıkları düşüyor.	Ütünüzün tabanı kireçlenmeye başlamış demektir.	Otomatik temizleme (self clean) yapın.
Su haznesi kapağından su akıyor	Su haznesi kapağını iyi kapatmamışsınız.	Su haznesi kapağının iyi kapatılmış olduğunu kontrol edin.
Su haznesi doldurulunca ütü buhar yapıyor veya su akıyor	Buhar ayar düğmesi  konumunda değil.	Buhar ayarının  konumunda olduğundan emin olun.
Su püskürtücü çalışmıyor.	Su haznesi yeterince dolu değil.	Su haznesini doldurun.

Her türlü sorunuz için, ütünüzü kontrol ettirmek üzere yetkili bir servise başvurun.

Для вашої безпеки

- Перед першим використанням приладу уважно прочитайте інструкцію з експлуатації та ретельно зберігайте її.
- Для вашої безпеки цей прилад відповідає нормам і регламентним вимогам щодо використання (Директиви низької напруги, електромагнетичне співвідношення з довкіллям...).
- Не дозволяйте користуватися приладом особам, що мають фізичні, розумові та чуттєві вади, без стороннього нагляду.
- Не дозволяйте дітям гратися з приладом.
- Увага! напруга у вашій електричній мережі повинна бути однаковою з напругою для праски (220-240 V). Будь-яка помилка при підключенні може привести до невіправного пошкодження праски та привести до скасування гарантії.
- Ця праска має обов'язково включатися в розетку з заземленням. Якщо ви використовуєте подовжувач, перевірте, щоб він був двофазовим (16A) з заземленням.
- Якщо шнур електропостачання є пошкодженим, він має бути негайно замінений в сертифікованому гарантійному центрі для того, щоб запобігти небезпеці.
- Прилад не повинен використовуватися, якщо він падав і має видимі пошкодження, якщо він має витоки води або несправно працює. Щоб уникнути небезпеки, ніколи не розбирайте ваш прилад: у разі потреби здайте його для огляду до уповноваженого сервіс-центру.
- Ніколи не занурюйте праску у воду!
- Відключаючи прилад від електромережі, не тягніть за електрошнур. Завжди відключайте прилад від електромережі перед наповненням або споліскуванням резервуару, перед очищенням і після кожного використання.
- Ніколи не залишайте прилад без нагляду, якщо він підключений до електромережі, поки він не охолоне протягом 1 години.
- Ніколи не залишайте пристрій без нагляду, коли він підключений до електромережі: почекайте приблизно годину, щоб він охолонув. Підшва праски може бути гарячою: ніколи не торкайтеся неї та дайте можливість вашій прасці охолонути перед тим, як її прибрати. Ваш прилад викидає пару, яка може спричинити опіки, особливо коли ви прасуєте на куті дошки для прасування. Ніколи не спрямовуйте пару на людей або тварин.
- Праску потрібно використовувати та класти на стійку поверхню. Коли ставите праску на підставку, упевніться, що поверхня, на яку її покладено, є стійкою.
- Цей пристрій призначений винятково для використання в домашніх умовах. У випадку неналежного або невідповідного інструкції використання виробник знімає з себе будь-яку відповідальність за можливі наслідки і анулює гарантію.

Захист навколишнього середовища!

- ① Ваш пристрій містить цінні матеріали, які можна переробити чи використати знову.
- ➔ Якщо пристрій Вам більше не потрібен, залиште його в спеціальному контейнері для подібних речей.



Опис

- | | |
|--|--|
| 1. Розпилювач води | 8. Електрошнур |
| 2. Кнопка виймання протипапняного стрижня | 9. Система Easycord |
| 3. Протинакипний клапан | 10. Лампочка роботи термостата |
| 4. Ручка пари | 11. Супер стійка п'ята |
| 5. Кришка отвору для наповнення резервуару | 12. Клавша Power zone  |
| 6. Кнопка розпилювача води | 13. Ручка термостата |
| 7. Індикатор безпечного автоматичного вимкнення Auto-Stop (залежно від моделі) | 14. Підшва Autoclean Catalys* (залежно від моделі) |

Перед першим використанням

Уважно прочитайте інструкцію з використання. Перед нагріванням праски видалите з підшви етикетки, які можуть бути на ній присутніми.

- Перед першим використанням вашої праски у положенні пари, ми вам рекомендуємо включити її на декілька секунд в горизонтальному положенні на відстані від білизни для прасування. В цьому ж режимі декілька разів активуйте клавішу Power zone .
- Під час перших використань можливе утворення диму, безпечного запаху або незначної кількості часток. Це не матиме наслідків для експлуатації і швидко зникне.

Підготовка

Яку воду слід використовувати?

- Експлуатація вашого приладу передбачає використання водопровідної води. 1 раз на місяць необхідно проводити самоочищення приладу. У будь-якому випадку, необхідно використовувати функцію самоочищення для позбавлення від осаду у паровому відсіку.

• Ніколи не використовуйте воду, що має добавки (крохмаль, ароматизатор, ароматичні субстанції, пом'ягшуючі засоби), а також конденсовану воду (наприклад, воду з сушок для білизни, холодильників, кондиціонерів, дощову воду). Воду, що містить органічні відходи або мінерали, що можуть призвести до передчасного псування, іржавінню покриття приладу.

Якщо у вашому водопроводі дуже жорстка вода, змішуйте її з демінералізованою водою, наявною в комерційній мережі, в наступній пропорції:
-50 % води з водопроводу,
-50 % демінералізованої води.

Наповніть резервуар



Не перевищувати рівень позначки MAX резервуару. Ніколи не наповнюйте праску безпосередньо під краном. Щоб наповнити резервуар, не потрібно витягати противапняний стрижень.

- Перед наповненням водою відключіть праску від електромережі.
- Виставте ручку пари в положення  – мал.1.
- Візьміть праску в руку та трохи нахиліть, гострий кінець підошви дивиться вгору.
- Відкрийте отвір резервуару – мал.2.
- Наповніть резервуар до позначки "MAX" – мал.3.
- Закрийте кришку резервуара.

Використання

Відрегулюйте температуру і пару

- Виставте ручку термостата – мал.4, так, як показано на таблиці нижче.
- Лампочка термостата увімкнеться. Вона вимкнеться тоді, коли підошва нагріється до потрібної температури – мал.5.

ТКАНИНА	ПОЛОЖЕННЯ БІГУНКА ТЕРМОСТАТА	РЕГУЛЮВАННЯ ПАРИ ПОЛОЖЕННЯ
Льон Бавовна	MAX ●●●	 eco
Вовна	●●	
Шовк / Синтетика (Поліестер, Ацетат, Акрил, Поліамід)	●	

Рекомендації

- Оберіть функцію  та збережіть 20% енергії у порівнянні з максимальними налаштуваннями.
- Ваша праска нагрівається швидко, тому починайте з тканин, які прасуються при низькій температурі, а потім переходьте до тканин, які вимагають більш високої температури прасування.
- Якщо ви вимкнете термостат, почекайте, поки його лампочка знову не увімкнеться, а вже потім продовжуйте прасувати.
- Прасуючи тканини зі змішаних волокон, виберіть температуру прасування для найбільш делікатних волокон. Перед прасуванням одягу з делікатних тканин рекомендуємо спочатку спробувати прасувати на непомітному місці (наприклад, на підігнутій частині).

 = Використання пари

Для того, щоб уникнути стікання крапель води з праски на білизну:
- Вимкніть пару, якщо ви прасуєте шовк або синтетику.
- Виберіть мінімальну подачу пари, якщо ви прасуєте шерсть.

Функція зволоження (спрей)

Перед використанням цієї кнопки впевніться в тому, що в резервуарі є вода.

- Коли ви прасуєте з використанням пари або без неї, натисніть багато разів поспіль на кнопку Spray для зволоження білизни та розгладжування найбільш стійких складок – мал.6.

Для кращого відпарювання

- Встановіть ручку термостату в положення "MAX" або "●●●".
- Періодично натискайте на клавішу Power zone  – мал.7.
- Для того, щоб не капати на білизну, витримуйте між двома натисненнями паузу в декілька секунд.

Вертикальне прасування з парою

Тримайте праску на відстані кількох сантиметрів від тканини, щоб не спалити її, якщо вона делікатна. Після кожних 5 поштовхів переводьте праску в горизонтальне положення.

- Повісьте одяг на вішалку і трохи натягніть тканину однією рукою. Пара дуже гаряча, тому для такого прасування одяг повинен висіти на вішалці і в жодному випадку – бути на комусь вдягненим.
- Виставте ручку термостата на "MAX" – мал.8.
- Натискайте на клавішу Power zone  поштовхами – мал.7, рухаючи праску по вертикалі – мал.9.

UK

Сухе прасування

- Оберіть потрібну температуру для тканини, що буде прасуватися.
- Виставте ручку пари в положення  – мал.1.
- Коли погасне лампочка термостата, можете починати прасування.

Додаткові функції

Підшова Autoclean Catalys® (залежно від моделі)

- Ваша праска оснащена підшовою, що самоочищується за принципом каталізу.
- Її ексклюзивне покриття дозволяє безперервно видаляти весь осад, який виникає внаслідок звичайного використання.
- Для захисту цього покриття, що самоочищується, праску рекомендовано завжди ставити на підставку.

Інтегрована система захисту від накипу

Вашу праску обладнано інтегрованою системою захисту від накипу. Ця система допомагає забезпечити:

- кращу якість прасування при постійній подачі пари,
- постійність експлуатаційних якостей вашого приладу.

Функція запобіжного автоматичного вимкнення (залежно від моделі)

При нормальному використанні горить індикатор автоматичного вимкнення auto-stop!

- Електронна система відключає електроживлення, а сигнальна лампочка автоматичного вимкнення вмикається, якщо праска залишається у вертикальному положенні на п'ять довше 8 хвилин або у горизонтальному положенні довше 30 секунд – мал.10.
- Для відновлення роботи праски слід злегка поворушити її, поки не погасне сигнальна лампочка.

Протикрапельна функція (залежно від моделі)

- Якщо температура праски є недостатньою для утворення пари, водопостачання автоматично відключається, щоб уникнути утворення крапель води на підшві.

Догляд і очищення

Почистіть протионакипний стрижень (один раз на місяць)

- Відключіть праску від електромережі і вилийте воду з резервуара.
- Встановіть регулятор пари в положення Eco.
- Щоб вийняти протипаляний стрижень, відкрийте отвір наповнення резервуару, натисніть на кнопку виймання – мал.11 та потягніть стрижень вгору – мал.12.
- Витримайте клапан у чашці з білим винним оцтом або звичайним лимонним соком протягом 4 годин – мал.14.
- Сполосніть клапан під проточною водою.
- Встановіть протипаляний стрижень на місце; натискайте до клацання – мал.15.

Будьте обережні!
- ніколи не торкайтесь кінця клапана - мал.13.
- праска не працюватиме без протионакипного клапана.

Рекомендації: функція self-cleaning (самоочищення) сприяє уповільненню утворення накипу у прасці.
Для подовження терміну служби вашої праски використовуйте функцію Self-Cleaning (самоочищення) один раз на місяць.

- Наповніть резервуар праски необробленою водою з-під крану. Поставте праску на п'яту, виставивши термостат на максимум, і нагрійте її.
- Коли лампочка термостата погасне, відключіть праску від електромережі і тримайте її в горизонтальному положенні над раковиною. Зніміть протионакипний клапан – мал.11-12 (див. попередній розділ).
- Злегка потрусіть праску над раковиною, поки вода з резервуара для води (зі сторонніми домішками) не витече через підшову – мал.16.
- Після завершення операції встановіть протипаляний стрижень на місце; натискайте до клацання – мал.15.
- Відключіть праску від електромережі та поставте п'яту на декілька хвилин, потім витріть її вологою м'якою тканиною.
- Доки підшова ще тепла, очистіть її за допомогою вологої неметалічної губки для очищення.

Почистіть підшову

Ваша праска обладнана підшовою, що самоочищується (в залежності від моделі):

- Після прасування за нестандартною програмою, однак, можуть залишитись сліди, що потребують ручного очищення. Щоб не пошкодити покриття, у такому випадку, рекомендується використовуватися волоку губку для того, щоб не ушкодити поверхню приладу.

Увага! Використання губки з абразивного матеріалу пошкоджує покриття підшови, яке самоочищується (залежно від моделі) - мал.17.

Ваша праска обладнана підшовою Ultraglide (в залежності від моделі):

- Доки підшова ще тепла, очистіть її за допомогою вологої неметалічної губки для очищення.

Ніколи не використовуйте агресивні або абразивні засоби.

Зберігання Вашої праски

- Відключіть праску від електромережі і почекайте, поки підшова не охолоне – мал.18.
- Вилийте воду з резервуара і виставте ручку пари в положення . В резервуарі може залишитися трохи води.
- Змотайте електрошнур в задній частині праски навколо п'яти. Під час зберігання праска повинна стояти на п'яті – мал.19.

Ймовірні проблеми з вашою праскою

Характер проблеми	Ймовірні причини	Вирішення
Вода тече через дірки у підшові.	Вибрана температура не дозволяє створювати пару.	Переведіть ручку термостата в сектор пари (між  і MAX).
	Ви використовуєте пару, тоді як праска недостатньо гаряча.	Зчекайте поки не вимкнеться сигнальна лампочка.
	Ви занадто часто користуєтесь клавішею Power zone  .	Перед кожним наступним натискуванням кнопки слід почекати кілька секунд.
	Струмінь пари є занадто сильним.	Зменшіть струмінь.
	Ви поставили праску пліском, не випорожнивши її і не встановивши ручку пари на  .	Дивіться розділ "Зберігання Вашої праски"
Коричневі сліди витікання води з підшови бруднять білизну.	Ви використовуєте хімічні препарати для пом'якшення води.	Не додавайте ніякі хімічні препарати для пом'якшення води.
	Ви використовуєте непідходящу воду.	Виконайте операцію самоочищення і зверніться до розділу "Яку воду використовувати?"
	Волокна від білизни набилися в дірки на підшові і обвуглюються.	Зробіть самоочищення та почистіть підшову вологою губкою. Продувайте час від часу дірки у підшові.
Підшова є брудною або коричневою і забруднює білизну.	Ви використовуєте занадто високу температуру.	Почистіть підшову, як це рекомендувалося вище. Проконсультуйтеся з таблицею температур для того, щоб відрегулювати термостат.
	Ви виставили занадто високу температуру.	Очистіть підшову так, як описано вище. Розпиліть крохмаль тільки на зворотній бік тканини, яка буде прасуватися.
Ваша праска дає мало або зовсім не дає пари.	Резервуар є порожнім.	Наповніть його.
	Протинакипний стрижень забруднений.	Почистіть протинакипний стрижень.
	Ваша праска забруднена накипом.	Почистіть протинакипний стрижень та виконайте операцію самоочищення.
	Ваша праска довго експлуату-валася без використання води.	Виконайте операцію самоочищення.
Підшова подряпана або пошкоджена.	Ви поставили вашу праску підшовою донизу на металеву підставку. Ви очищували підшову приладу абразивною фбо металічною губкою.	Ставте завжди вашу праску на п'яту. Намагайтеся уникати прасування замків. Дивіться розділ "Очищення підшови".
Поява часточок накипу на підшові.	На підшові утворюється накип.	Проведіть процедуру автоматичного очищення (Self-clean).
Вода витікає з отвору наповнення резервуара.	Ви не закрили резервуар для води належним чином.	Перевірте, щоб кришка резервуара була як слід закрита (натиснута до клацання).
Праска випаровує наприкінці наповнення резервуару.	Курсор регулювання пари не на положенні  .	Перевірте, щоб ручка пари була на  .
Резервуар недостатньо наповнений.	Резервуар недостатньо наповнений.	Долийте води в резервуар.

За будь-яких інших проблем, звертайтеся до уповноваженого сервісцентру, щоб перевірити вашу праску.

Для вашей безопасности

- Перед первым использованием прибора внимательно прочитайте инструкцию по эксплуатации и тщательно сохраните ее.
- Данный прибор отвечает действующим техническим правилам и стандартам безопасности (по электромагнитной совместимости, низкому напряжению, защите окружающей среды).
- Прибор не предназначен для использования лицами (включая детей) с пониженными физическими, чувственными или умственными способностями или при отсутствии у них опыта или знаний, если они не находятся под контролем или не проинструктированы об использовании прибора лицом, ответственным за их безопасность.
- Дети должны находиться под контролем для недопущения игры с прибором.
- Внимание! Напряжение вашей электросети должно соответствовать напряжению утюга (220-240 В).
- Неправильное подключение может вызвать непоправимый ущерб и привести к аннулированию гарантии.
- Этот утюг обязательно должен включаться в розетку с заземлением. В случае использования удлинителя убедитесь, что он биполярного типа (16 А) с проводником заземления.
- В случае повреждения электрошнура немедленно замените его в уполномоченном сервисном центре во избежание любого риска.
- Запрещается пользоваться прибором после его падения, при явных внешних признаках повреждения или при ненормальной работе. Никогда не разбирайте прибор: сдайте его в авторизованный сервис-центр во избежание опасности.
- Никогда не погружайте утюг в воду!
- Не отключайте прибор от сети за шнур питания. Всегда отключайте прибор от сети: перед заполнением или промывкой емкости, перед чисткой, после каждого использования.
- Не оставляйте без присмотра прибор, подключенный к сети, а также пока он не остыл в течение примерно 1 часа.
- Подошва утюга может нагреваться до высокой температуры: Не трогайте ее пальцами; Дайте утюгу охладиться, перед тем как убрать его. Прибор выделяет пар, который может обжечь, в особенности при глажении на углу гладильной доски. Никогда не направляйте струю пара на людей или животных.
- Гладьте вашим утюгом и ставьте его только на устойчивой поверхности. При установке утюга на подставку убедитесь, что она устойчива.
- Прибор предназначен исключительно для домашнего пользования. Фирма снимает с себя ответственность и прекращает действие гарантии за неправильное использование прибора или за пользование им не в соответствии с инструкцией.



Не загрязняйте окружающую среду!

- ① Ваш прибор содержит материалы, которые можно переработать и использовать вторично.
- ➔ Отдайте его в пункт сбора вторсырья.

Описание прибора

- | | |
|---|---|
| 1. Пульверизатор | 8. Шнур питания |
| 2. Кнопка извлечения противоизвесткового стержня | 9. Система Easycord |
| 3. Противоизвестковый стержень | 10. Сигнальная лампочка термостата. |
| 4. Регулятор подачи пара | 11. Пятка утюга |
| 5. Отверстие для заполнения резервуара | 12. Клавиша Power zone  |
| 6. Кнопка пульверизатора | 13. Ручка управления термостатом |
| 7. Индикатор безопасного автоматического отключения Auto-Stop (в зависимости от модели) | 14. Подошва Autoclean Catalys* (в зависимости от модели) |

Перед первым использованием

Внимательно ознакомьтесь с инструкцией по эксплуатации. Перед включением утюга снимите все этикетки с подошвы (в зависимости от модели).

- Перед первым использованием утюга с подачей пара рекомендуется включить утюг в горизонтальном положении на несколько минут, вдали от белья. В том же режиме несколько раз нажмите на клавишу Power zone .
- Во время первых использований возможно выделение дыма, не вредного запаха и незначительного количества частиц. Это явление совершенно безопасно для работы утюга и быстро исчезнет.

Подготовка

Какую воду использовать?

- Ваш прибор изготовлен для работы с водопроводной водой. Один раз в месяц производите автоочистку прибора.

• Никогда не используйте воду, содержащую добавки (крахмал, ароматизаторы, ароматические субстанции, смягчающие средства и т.д.), а также конденсированную воду (например, воду из сушилок для белья, холодильников, кондиционеров, дождевую воду). Такой тип воды содержит органические отходы или минеральные элементы, которые могут стать причиной шипения, появления пятен при глажке или преждевременного изнашивания прибора.

Если вода у вас жесткая, смешайте водопроводную воду с деминерализованной из магазина в следующей пропорции:
50% водопроводной воды
50% деминерализованной воды

Заполните резервуар



Не превышайте Max отметку. Никогда не погружайте утюг в воду. Чтобы наполнить резервуар, не требуется извлекать противозащитный стержень.

- Перед заполнением резервуара отключите утюг.
- Установите кнопку подачи пара в положение  – **рис.1.**
- Возьмите утюг в руку и немного его наклоните, острый конец подошвы смотрит вверх.
- Откройте заслонку резервуара – **рис.2.**
- Заполните резервуар до отметки **“MAX”** – **рис.3.**
- Снова закройте отверстие резервуара.

Использование

Установите температуру и подачу пара

- Установите ручку управления термостатом – **рис.4**, в соответствии с приведенной ниже таблицей.
- Сигнальная лампочка загорается. Она погаснет, как только подошва достаточно нагреется – **рис.5.**

ВИД ТКАНИ	ПОЛОЖЕНИЕ РЕГУЛЯТОРА ТЕРМОСТАТА	ПОЛОЖЕНИЕ РЕГУЛЯТОРА ПОДАЧИ ПАРА
ЛЕН ХЛОПОК ШЕРСТЬ	MAX ●●●	 eco 
ШЕЛК / СИНТЕТИКА (Полиэстер, ацетат, акрил, полиамид)	●	

Практический совет:

- При выборе данной установки  Вы экономите 20% энергии по сравнению с максимальным уровнем.
- Утюг нагревается быстро: начинайте глажение с тканей, которые требуют более низкой температуры, а затем переходите к белью, которое следует гладить при более высокой температуре
- Если Вы понизили температуру, перед тем, как продолжать гладить, дождитесь, чтобы загорелась сигнальная лампочка.
- При глажении белья, сшитого из различных тканей, устанавливайте температуру в расчете на самую нежную ткань.

 = ЗОНА ПОДАЧИ ПАРА

Чтобы избежать протекания воды на белье:

- При глажении шелка или синтетики отключайте подачу пара.
- При глажении шерсти устанавливайте подачу пара на минимум.

Увлажнение белья (пульверизатор)

Перед тем как использовать пульверизатор, убедитесь, что резервуар заполнен водой.

- При глажении (с паром или без пара) несколько раз последовательно нажмите на кнопку пульверизатора, чтобы увлажнить белье – **рис.6** и разгладить самые жесткие складки.

Большая подача пара

- Установите ручку термостата на **“MAX”** или **“●●●”**.
- Периодически нажимайте на клавишу Power zone  – **рис.7.**
- Во избежание попадания на белье капель воды, выдерживайте между двумя нажатиями паузу в несколько секунд.

Вертикальное отпаривание

Держите утюг на расстоянии нескольких сантиметров от белья, чтобы не сжечь нежные ткани. После каждых 5 нажатий переводите утюг в горизонтальное положение.

- Повесьте одежду на вешалку и держите ее одной рукой. Температура пара очень высокая, поэтому одежду нельзя отпаривать на себе.
- Установите ручку управления термостата в положение **“MAX”** – **рис.8.**
- Нажимайте на клавишу Power zone  толчкообразно – **рис.7.** Ведите утюгом сверху вниз – **рис.9.**

Глажение без пара

- Отрегулируйте температуру в зависимости от типа ткани.
- Установите кнопку подачи пара в положение  – **рис.1**.
- Как только сигнальная лампочка погаснет, можно начинать гладить.

Дополнительные функции

Подошва Autoclean Catalys® (в зависимости от модели)

- Ваш утюг оборудован самоочищающейся подошвой, функционирование которой основано на принципе катализа.
- Эксклюзивное покрытие подошвы позволяет непрерывно удалять все загрязнения, которые появляются при нормальном использовании.
- Для сохранения качества самоочищающейся подошвы рекомендуется всегда ставить ваш утюг на основание.

Встроенная система против накипи

Ваш утюг оснащен встроенной системой против накипи. Эта система обеспечивает:

- более качественное глажение с подачей постоянного пара,
- увеличение срока службы Вашего прибора.

Автоматическое отключение

в целях безопасности (в зависимости от модели)

При нормальном использовании горит индикатор автоматического отключения auto-stop!

- Электронная система отключает подачу электропитания и сигнальная лампочка автоматического отключения мигает, если утюг находится без движения более 8 минут в вертикальном положении (неподвижно стоит на пятке) или более 30 секунд в горизонтальном положении (стоит на подошве) – **рис.10**.
- Чтобы снова включить утюг, достаточно слегка встряхнуть его, пока сигнальная лампочка не перестанет мигать.

Противокапельная функция (в зависимости от модели)

- Когда температуры утюга не хватает для выработки пара, водоснабжение автоматически прерывается, чтобы на подошве не выступали капли воды.

Уход и чистка

Очистка противоизвесткового стержня (один раз в месяц)

- Выключите утюг и вылейте воду из резервуара.
- Установите регулятор пара в положение Eco.
- Для извлечения противоизвесткового стержня, откройте заслонку наполнения резервуара, нажмите на кнопку извлечения – **рис.11** и потяните стержень вверх – **рис.12**.
- Поместите противоизвестковый стержень на 4 часа в стакан с белым спиртовым уксусом или натуральным лимонным соком – **рис.14**.
- Помойте стержень под краном.
- Установите противоизвестковый стержень на место; нажимайте на него до щелчка – **рис.15**.

НИКОГДА НЕ ДОТРАГИВАЙТЕСЬ ДО КОНЦА СТЕРЖНЯ - рис.13. БЕЗ ПРОТИВОИЗВЕСТКОВОГО О СТЕРЖНЯ УТЮГ НЕ РАБОТАЕТ.

Запустите систему автоочистки

Самоочистка препятствует отложению накипи.

Для увеличения срока службы утюга выполняйте самоочистку один раз в месяц.

- Заполните резервуар, поставьте утюг вертикально на пятку-опору и дайте ему нагреться (ручка термостата установлена на максимум).
- Когда сигнальная лампочка погаснет, выключите утюг и держите его над раковиной. Снимите противоизвестковый стержень – **рис.11-12** (см. предыдущую главу).
- Слегка встряхивайте утюг над раковиной в горизонтальном положении, пока вода (с загрязнениями) не вытечет через подошву – **рис.16**.
- Завершив операцию, установите противоизвестковый стержень на место; нажимайте на него до щелчка – **рис.15**.
- Поставьте утюг на пятку-опору и включите его на две минуты, чтобы высушить подошву.
- Пока подошва еще теплая, очистите ее, используя влажную неметаллическую подушечку для чистки.

Очистка подошвы

Ваш паровой утюг оборудован самоочищающейся подошвой (в зависимости от модели):

- Эксклюзивное покрытие подошвы позволяет непрерывно удалять все загрязнения, которые появляются при нормальном использовании.

Внимание! Использование абразивной губки может повредить самоочищающееся покрытие подошвы утюга (в зависимости от модели) -рис.17.

- Однако, при глажении с неправильно выбранной программой, на подошве могут остаться следы, которые требуют ручной очистки. В этом случае рекомендуется протереть еще теплую подошву с помощью мягкой и влажной ткани, для того, чтобы не повредить покрытие.

Ваш паровой утюг оборудован подошвой Ultragliss (в зависимости от модели):

- Пока подошва еще теплая, очистите ее, используя влажную неметаллическую подушечку для чистки.

Никогда не используйте жесткие или абразивные средства.

Хранение утюга

- Выключите утюг и дайте подошве остыть – **рис.18**.
- Вылейте воду из резервуара и установите регулятор в положение . Не страшно, если немного воды останется в резервуаре.
- Намотайте шнур питания на дугу, расположенную сзади утюга. Поставьте утюг на пятку – **рис.19**.

Возможные неполадки

НЕПОЛАДКИ	ВОЗМОЖНЫЕ ПРИЧИНЫ	СПОСОБ УСТРАНЕНИЯ
Вода подтекает через отверстия в подошве.	Выбранная температура недостаточна для образования пара.	Установите термостат в зону пара (от ●● до MAX).
	Утюг недостаточно нагрет для отпаривания.	Дождитесь, пока сигнальная лампочка погаснет.
	Вы слишком часто пользуетесь кнопкой Power zone  .	Нажимайте на кнопку Power zone через небольшие интервалы (несколько секунд).
	Слишком сильная подача пара.	Уменьшите подачу пара.
	Утюг хранился в горизонтальном положении, резервуар не было опорожнен, а регулятор не был установлен в положение  .	См. раздел "Хранение утюга".
	Неправильно установлен противоиозвестковый стержень.	Правильно установите противоиозвестковый стержень: нажимайте на него до щелчка.
Коричневые потеки из подошвы пачкают белье.	Использование химических продуктов для удаления накипи.	Не добавляйте в резервуар никаких средств для удаления накипи.
	Используется не тот тип воды.	Произведите автоочистку и прочитайте главу "Какую воду использовать".
	Волокна ткани набиваются в отверстия подошвы и обугливаются.	Произведите автоочистку и очистите подошву влажной тряпочкой. Время от времени очищайте отверстия подошвы.
Грязная или коричневая подошва пачкает белье.	Глажение при слишком высокой температуре.	Очистите подошву, как указано выше. Отрегулируйте термостат в соответствии с таблицей температур.
	Белье недостаточно прополоскано или же Вы использовали крахмал.	Очистите подошву, как указано выше. Добавляйте крахмал с изнаночной стороны.
Незначительное количество или отсутствие пара.	Резервуар пуст.	Заполните его.
	Противоиозвестковый стержень загрязнен.	Очистите противоиозвестковый стержень.
	Отложение накипи в утюге.	Очистите противоиозвестковый стержень и выполните самоочистку.
	Утюг слишком долго использовался без пара.	Выполните самоочистку.
Подошва поцарапана или повреждена.	Утюг стоял в горизонтальном положении на металлической подставке. Вы использовали абразивные или металлические средства при очистке подошвы утюга	Всегда ставьте утюг на пятку-опору. См. раздел "Очистка подошвы".
На подошве образуются частицы.	На подошве образуется накипь.	Произведите процедуру самоочистки.
Вода вытекает из резервуара.	Вы плохо закрыли отверстие резервуара для воды.	Проверьте, что отверстие резервуара хорошо закрыто.
При заполнении резервуара образуется пар.	Регулятор подачи пара не был установлен в положение  .	Убедитесь, что регулятор подачи пара находится в положении  .
Пульверизатор не распыляет воду.	Резервуар для воды недостаточно заполнен.	Наполните резервуар для воды.

При любых других возможных неполадках обращайтесь в авторизованный сервисный центр для проверки утюга.

Электрические утюги с пароувлажнением Tefal модели FV5xxx xx.

Электрические утюги с пароувлажнением Tefal модели FV5xxx xx.

Изготовлено во Франции для холдинга "Группа СЕБ", Франция (Groupe SEB, Chemin du Petit Bois Les 4 M - BP 172 69134 Ecully Cedex France) (Груп СЕБ, Шмэн дю Пти Буа Ле 4 М – БП 17269134 Экюи Седекс Франс).

Официальный представитель и импортёр в России - ЗАО "Группа СЕБ-Восток"
119180, Москва, Старомонетный пер., 14 стр.2, тел. 213-32-32

Информация о сертификации:

• Сертификат соответствия № РОСС FR.АЯ46.В07224

• Срок действия с 06.05.2010 по 05.05.2013

• Выдан ОС "РОСТЕСТ Москва"

• Соответствует требованиям

ГОСТ Р 52161.2.3-2005

ГОСТ Р 51318.14.1-2006 (Разд. 4)

ГОСТ Р 51318.14.2-2006 (Разд. 5,7)

ГОСТ Р 51317.3.2-2006 (Разд. 6,7)

ГОСТ Р 51317.3.3-2008

Срок службы изделия 2 года с даты продажи.



Zasady Bezpieczeństwa

- Przed pierwszym użyciu urządzenia należy dokładnie przeczytać instrukcję obsługi i zachować ją.
- Zabezpieczenie tego urządzenia jest zgodne z zasadami technicznymi i obowiązującymi normami (zgodność elektromagnetyczna, niskie napięcia, środowisko).
- Urządzenie to nie jest przewidziane do użytku przez osoby (również dzieci) o osłabionej sprawności fizycznej, sensorycznej lub umysłowej lub też przez osoby pozbawione odpowiedniego doświadczenia lub wiedzy, chyba że znajdują się one pod nadzorem osób odpowiedzialnych za ich bezpieczeństwo lub jeśli mogą uzyskać od nich uprzednio instrukcje dotyczące sposobu użytkowania tego urządzenia. Szczególną uwagę należy zwracać na dzieci, aby mieć pewność, że nie bawią się one urządzeniem.
- Uwaga! Napięcie instalacji elektrycznej powinno odpowiadać napięciu pracy żelazka (220-240V). Wszelkie błędne podłączenie może spowodować całkowite uszkodzenie żelazka i unieważnić gwarancję.
- Żelazko powinno być koniecznie podłączone do gniazdka z uziemieniem. W przypadku użycia przedłużacza należy sprawdzić, czy jest on dwubiegunowy (16A) i czy posiada przewód uziemienia.
- Dla zachowania bezpieczeństwa, uszkodzony przewód zasilania powinien być natychmiast wymieniony w autoryzowanym serwisie.
- Urządzenie nie może być używane jeżeli upadło, posiada wyraźne uszkodzenia, przecieka lub wykazuje inne anomalie. Nie demontować samodzielnie urządzenia: należy je sprawdzić w autoryzowanym centrum serwisowym, aby zapobiec wszelkiemu niebezpieczeństwu.
- Nie zanurzać żelazka w wodzie!
- Nie odłączać urządzenia ciągnąc za przewód. Zawsze odłączać urządzenie: przed napełnianiem lub płukaniem zbiornika, przed czyszczeniem, po każdym użyciu.
- Nigdy nie pozostawiać urządzenia bez nadzoru, kiedy jest podłączone do zasilania elektrycznego; jeżeli nie uległo schłodzeniu przez około 1 godzinę.
- Stopa żelazka może być bardzo gorąca: nie należy jej nigdy dotykać. Przed każdym przechowaniem żelazka, należy poczekać do jego całkowitego wystudzenia. Urządzenie wytwarza parę, która może powodować oparzenia, zwłaszcza w czasie prasowania na krawędzi deski do prasowania. Nigdy nie kierować pary na osoby lub zwierzęta.
- Zawsze używaj i odstawiaj żelazko na stabilnej powierzchni. Jeżeli żelazko jest ustawiane na podstawie żelazka, należy upewnić się, że powierzchnia ustawienia jest stabilna.
- Produkt jest przeznaczony wyłącznie do użytkowania w gospodarstwie domowym. W przypadku niewłaściwego użytkowania lub użytkowania niezgodnego z instrukcją, producent nie ponosi żadnej odpowiedzialności, a gwarancja traci ważność.

Bierzmy czynny udział w ochronie środowiska!

- ① Twoje urządzenie jest zbudowane z materiałów, które mogą być poddane ponownemu przetworzeniu lub recyklingowi.
- ➔ W tym celu należy je dostarczyć do wyznaczonego punktu zbiórki.



Instrukcja obsługi

- | | |
|--|---|
| 1. Dysza | 8. Kabel zasilający |
| 2. Przycisk wyciągania elementu zapobiegającego powstawaniu kamienia | 9. System Easycord |
| 3. Szyft antywapienny | 10. Lampka kontrolna termostatu |
| 4. Regulator pary | 11. Stabilna osnova pegle |
| 5. Klapka zbiornika | 12. Dźwignia Power zone |
| 6. Przycisk spryskiwacza | 13. Regulator termostatu |
| 7. Kontrolka bezpieczeństwa Auto-Stop (zależnie od modelu) | 14. Stopa grzejna Autoclean Catalys® (zależnie od modelu) |

Przed pierwszym użyciem

Przeczytać uważnie instrukcję obsługi.
Przed włączeniem żelazka zdjąć ewentualne zabezpieczenie stopy.

- Przed pierwszym użyciem żelazka z parą, zalecamy nagrzenie żelazka przez kilka chwil w pozycji poziomej z dala od bielizny. Należy kilkakrotnie uruchomić dźwignię Power zone w tych samych warunkach.
- Podczas pierwszego użycia może wydzielać się dym, nieszkodliwy zapach oraz niewielka ilość cząstek. Zjawisko to nie ma żadnego wpływu na działanie żelazka i szybko ustępuje.

Przygotowanie

Jakiej wody należy używać?

- Do żelazka należy stosować wodę z kranu. Raz w miesiącu należy wykonać automatyczne czyszczenie urządzenia.

• Nigdy nie należy używać wody zawierającej domieszki (krochmal, perfumy, substancje aromatyczne, środki zmiękczające wodę) ani wody skroplonej (np. woda z suszarek na bieliznę, woda z lodówek, woda z klimatyzatorów, woda deszczowa). Tego typu woda zawiera odpady organiczne oraz składniki mineralne, które mogą powodować wydostawanie się ze stopy żelazka brunatnej wody powodującej plamy oraz mogą przyczynić się do szybszego zużycia urządzenia.

Jeżeli woda jest bardzo twarda, należy zmieszać wodę kranową z wodą demineralizowaną w następujących proporcjach:
 -50% wody kranowej
 -50% wody demineralizowanej.



Napełnianie pojemnika wodą

Napełnić zbiornik nie przekraczając poziomu oznaczonego symbolem "MAX". Nigdy nie napełniaj żelazka bezpośrednio wodą z kranu! Nie należy wyciągać elementu zapobiegającego powstawaniu kamienia.

- Odłączyć żelazko przed napełnianiem.
- Ustawić regulator pary w pozycji  – fig.1.
- Należy chwycić żelazko jedną ręką i nachylić je lekko, kierując czubek stopy ku górze.
- Należy otworzyć zbiornik na wodę – fig.2.
- Napełnić pojemnik do oznaczenia "MAX" – fig.3.
- Zamknij klapkę zbiornika, aż usłyszysz kliknięcie.

Obsługa Regulacja temperatury i pary

- Ustawić regulator termostatu – fig.4, posługując się poniższą tabelą.
- Lampka kontrolna zapala się. Lampka zgaśnie, kiedy stopa zostanie odpowiednio nagrzana – fig.5.

TKANINA	POZYCJA REGULATORA TERMOSTATU	POZYCJA REGULATORA PARY
LEN BAWEŁNA	MAX ●●●	 eco
WEŁNA	●●	
JEDWAB / TKANINY SYNTETYCZNE (Poliester, włókno oktanowe, akryl, poliamid)	●	

PORADY PRAKTYCZNE

- Wybierz ustawienie **eco** i zaoszczędź 20% - w pozycji maksymalnej.
- Żelazko szybko się nagrzewa. Rozpocząć prasowanie od tkanin wymagających niskiej temperatury prasowania a następnie prasować tkaniny wymagające wyższych temperatur.
- W przypadku zmniejszania temperatury, przed ponownym prasowaniem poczekać do zapalenia się lampki kontrolnej.
- Prasowanie białej bielizny z włókien mieszanych: ustawić temperaturę prasowania odpowiadającą najbardziej delikatnym włóknom.

 = PRASOWANIE PRZY UŻYCIU PARY

Aby krople nie kapały na bieliznę:
 - Przed prasowaniem jedwabiu lub tkanin syntetycznych wyłączyć system parowy.
 - Do prasowania tkanin wełnianych, ustawić regulator pary w pozycji mini.

Nawilżanie bielizny (spray)

Przed użyciem tego przycisku, sprawdzić, czy pojemnik na wodę jest napełniony.

- Do prasowania przy użyciu pary lub na sucho, nacisnąć kilkakrotnie przycisk spryskiwacza w celu nawilżenia bielizny ii usunięcia na niej fałd – fig.6.

Uzyskanie większej ilości pary

- Pokrętko termostatu należy ustawić na "MAX" lub "●●●".
- Co jakiś czas należy naciskać dźwignię Power zone  – fig.7.
- W celu uniknięcia skapywania wody na bieliznę, między kolejnym naciśnięciem należy zachować kilkusekundowy odstęp czasu.

Pionowe wygładzanie tkanin

Trzymać żelazko w odległości kilku centymetrów od materiału, aby nie spalić delikatnych tkanin. Po każdym 5 impulsach żelazko należy umieścić w pozycji poziomej.

- Powiesić ubranie na wieszaku i rozprostować tkaninę. Para jest bardzo gorąca, nie prasować tkanin na innej osobie, tylko zawsze na wieszaku.
- Ustawić przycisk termostatu w pozycji "MAX" – fig.8.
- Dźwignię Power zone  należy naciskać za pomocą impulsów – fig.7 przesuwając kilkakrotnie żelazko od góry do dołu – fig.9.

Prasowanie na sucho

- Ustawić temperaturę odpowiednio do prasowanego materiału.
- Ustawić regulator pary w pozycji  – fig.1.
- Rozpocząć prasowanie po wyłączeniu się lampki kontrolnej.

Funkcje Plus

Stopa grzejna Autoclean Catalys® (zależnie od modelu)

- Żelazko wyposażone jest w samooczyszczającą się stopę grzejną. Samooczyszczanie działa na zasadzie katalizy.
- Wyjątkowy rodzaj powłoki pozwala na ciągłe eliminowanie wszelkich zanieczyszczeń pojawiających się w toku normalnego użytkowania.
- Zaleca się stawianie żelazka zawsze na stopce w celu zachowania samooczyszczającej się powłoki.

Wbudowany system antywapienny

Żelazko jest wyposażone we wbudowany system antywapienny. System zapewnia:

- lepszą jakość prasowania: stały przepływ pary przez cały czas prasowania.
- trwałość urządzenia.

Funkcja auto-stop (zależnie od modelu)

Kontrolka auto-stop świeci się podczas normalnego użytkowania!

- Wbudowany system elektroniczny wyłącza samoczynnie żelazko, a lampka kontrolna funkcji auto-stop miga jeżeli żelazko nie jest używane od ponad 8 minut lub jest pozostawione nieruchomo w pozycji poziomej przez ponad 30 sekund – **fig.10.**
- W celu ponownego uruchomienia żelazka, należy nim lekko potrząsnąć do momentu kiedy lampka kontrolna przestanie migać.

Funkcja zapobiegania kapaniu (zależnie od modelu)

- Jeżeli temperatura żelazka nie jest wystarczająco wysoka, aby wytwarzać parę, dopływ wody jest automatycznie odłączony w celu uniknięcia „kapania”.

Konserwacja i czyszczenie

Czyszczenie sztyftu antywapiennego (raz w miesiącu)

- Wyłączyć żelazko i opróżnić pojemnik na wodę.
- Należy ustawić parę na pozycję „Eco”.
- W celu wyciągnięcia elementu zapobiegającego powstawaniu kamienia należy otworzyć pokrywę wlotu wody, nacisnąć przycisk wyciągania – **fig.11** oraz pociągnąć element do góry – **fig.12.**
- Włożyć sztyft antywapienny na 4 godziny do szklanki octu spirytusowego lub do naturalnego soku cytrynowego – **fig.14.**
- Opłukać filtr pod bieżącą wodą.
- Umieścić element zapobiegający powstawaniu kamienia ponownie na swoim miejscu; wsunąć go, aż do usłyszenia kliknięcia – **fig.15.**

Uwaga!

- Nie dotykać końcowej części sztyftu - **fig.13.**
- Żelazko nie działa bez sztyftu antywapiennego.

Automatyczne czyszczenie (Self Clean)

System samooczyszczania pozwala opóźnić osadzanie się kamienia w żelazku. W celu przedłużenia żywotności żelazka wykonuj funkcję samooczyszczania raz w miesiącu.

- Rozgrzać żelazko, z pełnym pojemnikiem, ustawione w pozycji pionowej termostat w pozycji maks.
- Kiedy lampka kontrolna zgaśnie, odłączyć żelazko i ustawić je nad zlewozmywakiem. Wyjąć sztyft antywapienny – **fig.11-12** (zob. poprzedni rozdział).
- Lekko potrząsać żelazkiem w poziomie, nad zlewozmywakiem, aż część wody (z zanieczyszczeniami) wypłynie przez stopę – **fig.16.**
- Element zapobiegający powstawaniu kamienia należy umieścić na swoim miejscu pod koniec operacji; wsunąć go aż do usłyszenia kliknięcia – **fig.15.**
- Włączyć ponownie żelazko na 2 minuty w pozycji pionowej, aby wysuszyć stopę.
- Gdy spód stopki jest jeszcze ciepły, należy go wyczyścić za pomocą wilgotnej, ale nie drucianej szmatki.

Czyszczenie stopy

Żelazko parowe wyposażone jest w stopę samoczyszczącą (zależy od modelu):

- Wyjątkowy rodzaj aktywnej powłoki pozwala na ciągłe eliminowanie wszelkich zanieczyszczeń które mogą powstać w toku codziennego, normalnego użytkowania.
- Prasowanie przy użyciu nieodpowiedniego programu może spowodować powstanie śladów wymagających ręcznego

Uwaga! używanie szorstkich zmywaków powoduje uszkodzenie samooczyszczającej się powłoki stopy (zależnie od modelu) - fig.17.

PL

czyszczenia. W takim przypadku zaleca się użycie miękkiej wilgotnej szmatki na jeszcze ciepłą stopę grzejącą, aby nie uszkodzić powłoki.

Żelazko parowe wyposażone jest w stopę Ultragliss (zależy od modelu):





- Gdy spód stopki jest jeszcze ciepły, należy go wyczyścić za pomocą wilgotnej, ale nie drucianej szmatki.

Nigdy nie należy używać produktów żrących lub ściernych.

Przechowywanie żelazka

- Wyłączyć żelazko i odczekać do wystygnięcia stopy – **fig.18**.
- Opróżnić pojemnik i ustawić regulator pary w pozycji . Niewielka ilość wody może zostać w pojemniku.
- Zwinąć przewód dookoła tylnego pałąka żelazka. Ustawić żelazko w pozycji pionowej – **fig.19**.

W razie wystąpienia problemów?

PROBLEMY	MOŻLIWE PRZYCZYNY	ROZWIĄZANIA
Woda wypływa przez otwory w stopie.	Wybrana temperatura nie pozwala na wytwarzanie się pary.	Ustawić termostat w strefie pary (od •• do MAX).
	Włączono parę, kiedy żelazko nie jest wystarczająco nagrzane.	Poczekaj do zgaśnięcia lampki kontrolnej.
	Dźwignia Power zone  jest zbyt często używana.	Odczekaj kilka sekund pomiędzy każdym użyciem przycisku „Power zone”.
	Ilość pary jest zbyt duża.	Zmniejszyć ilość pary.
	Żelazko jest ustawione w pozycji poziomej, pojemnik nie jest opróżniony, a regulator pary nie jest ustawiony w  .	Patrz część "Przechowywanie żelazka".
	Element zapobiegający powstawaniu kamienia nie został poprawnie włożony.	Należy poprawnie włożyć element zapobiegający powstawaniu kamienia: wsunąć go aż do usłyszenia kliknięcia.
Brunatne zacieki wydobywają się ze stopy i zanieczyszczają białiznę.	Używane są chemiczne środki do usuwania kamienia.	Nie dodawać do wody w pojemniku żadnego środka do usuwania kamienia.
	Używana jest niewłaściwa woda.	Wykonać automatyczne czyszczenie i przeczytać rozdział "Zalecana woda".
	W otworach stopy zebrały się włókna tkanin i spalają się.	Wykonać automatyczne czyszczenie i wyczyścić stopę wilgotną gąbką.
Stopa jest brudna i może zanieczyścić białiznę.	Używana temperatura jest zbyt wysoka.	Oczyszczyć stopę zgodnie z powyższymi wskazówkami. Wyregulować temperaturę zgodnie z podaną tabelą.
	Stopa żelazka nie została dokładnie umyta lub używałes krochmalu.	Wyczyść stopę żelazka (jak wyżej). Zawsze używaj krochmalu na stronie wewnętrznej prasowanych rzeczy.
Żelazko nie wytwarza pary lub wytwarzana ilość jest zbyt mała.	Pojemnik na wodę jest pusty.	Napełnić go wodą z kranu.
	Sztyft anty-wapienny jest zanieczyszczony.	Oczyszczyć sztyft antywapienny.
	Żelazko jest zanieczyszczone osadem z kamienia.	Oczyszczyć sztyft antywapienny i uruchomić system samooczyszczania.
	Żelazko było zbyt długo używane w pozycji prasowania na sucho.	Włączyć system samooczyszczania.
Włączyć system samooczyszczania.	Żelazko było ustawione na metalowej podstawie. Czyszczono przy użyciu szorstkiego lub metalowego zmywaka.	Umieszczać zawsze żelazko w pozycji pionowej. Patrz rozdział "Czyszczenie stopy".
Stopa wydziela cząstki.	Stopa zaczyna pokrywać się osadem.	Należy przeprowadzić samooczyszczanie (Self-clean).
Woda wypływa ze zbiornika na wodę.	Źle zamknięta klapka zbiornika.	Sprawdź, czy klapka zbiornika jest dobrze zamknięta (aż usłyszysz kliknięcie).
Z żelazka wydobywa się para pod koniec napełniania pojemnika.	Regulator pary nie jest ustawiony w pozycji  .	Sprawdzić, czy regulator pary jest ustawiony w pozycji  .
Spryskiwacz nie działa.	Za mało wody w zbiorniku.	Napełnić zbiornik.

W przypadku wystąpienia innego problemu, należy zgłosić się do autoryzowanego serwisu w celu sprawdzenia żelazka.

Teie ohutuse jaoks

- Enne seadme esmakordset kasutamist lugege tähelepanelikult kasutusjuhendit.
- Teie ohutuse huvides vastab see seade kohaldatavatele standarditele ja eeskirjadele (madalpinge direktiiv, elektromagnetilise vastavuse direktiiv, keskkonnadirektiiv...).
- See seade ei ole ette nähtud kasutamiseks isikute poolt (kaasa arvatud lapsed), kelle füüsiline, sensoorne või vaimne suutlikkus on piiratud või isikute poolt, kellel puuduvad teadmised või kogemused, välja arvatud juhul, kui nende ohutuse eest vastutav isik neid juhendab või on andnud neile eelnevalt seadme kasutamist puudutavaid juhtnõure. Laste järele tuleks valvata tagamaks, et nad seadmega ei mängi.
- Tähelepanu! Teie elektripaigaldise pinge peab vastama triikraua pingele (220–240V). Igasugune valesti võrku ühendamine võib tekitada pöördumatut kahju ja garantii kehtivuse tühistamise.
- See triikraud tuleb kindlasti ühendada maandusega pistikupesaga. Kui te kasutate pikendust, veenduge, et see oleks kahepooluseline (16A) ja maandatud.
- Kui toitejuhe on kahjustatud, tuleb see ohu vältimiseks viivitamatult volitatud teeninduskeskuses välja vahetada.
- Seadet ei tohi kasutada, kui see on kukkunud, kui sellel on ilmseid kahjustusi, kui seade lekib või ei tööta normaalselt. Ärge võtke kunagi seadet koost lahti: ohu vältimiseks laske seadet kontrollida volitatud teeninduskeskuses.
- Ärge kastke kunagi triikrauda vette.
- Ärge tõmmake seadet vooluvõrgust välja seda juhtmest tõmmates. Tõmmake seade alati vooluvõrgust välja: enne paagi täitmist või loputamist, enne selle puhastamist, pärast iga kasutust.
- Ärge jätke seadet kunagi järelevalveta, kui seade on ühendatud toiteallikaga; kui see ei ole umbes tund aega jahtunud.
- Triikraua tald võib olla väga kuum: ärge seda kunagi puudutage ja laske triikraual enne selle ärapanekut alati maha jahtuda. Teie triikraud laseb välja auru, mis võib põhjustada põletusi, eriti siis, kui te triigite triikimislaua nurgal. Ärge juhtige kunagi auru inimeste ega loomade peale.
- Triikrauda tuleb kasutada kindlal pinnal ja see tuleb asetada kindlale pinnale. Kui asetate triikraua triikrauhoidikule, veenduge, et pind, millele te selle asetate on kindel.
- See toode on mõeldud vaid kodukasutuseks. Seadme mis tahes ebaasjakohane või juhistele mittevastav kasutamine vabastab kaubamärgi igasugusest vastutusest ja muudab garantii kehtetuks.

Keskkonna kaitsmine!

- ① Teie seade sisaldab paljusid materjale, mida saab taaskasutada või ringlusse võtta.
- ➔ Viige seade jäätmetöötuseks kogumispunkti või selle puudumisel volitatud teeninduskeskusesse.



Kirjeldus

- | | |
|--|---|
| 1. Pihusti | 8. Toitejuhe |
| 2. Katlakivi pulga väljutusnupp | 9. Easycord-süsteem |
| 3. Lupjumisvastase süsteemi klapp | 10. Termostaadi indikaatorlamp |
| 4. Aururegulaator | 11. Eriti kindel kand Extra Stable |
| 5. Paagi täiteava kaas | 12. Power zone  lüliti |
| 6. Piserdusnupp | 13. Termostaadi regulaator |
| 7. Auto-Stop turvafunktsiooni märgutuli (vastavalt mudelile) | 14. Autoclean Catalys® Tald (vastavalt mudelile) |

Enne esmakordset kasutamist

Lugege tähelepanelikult kasutusjuhendit. Enne triikraua soojendamist eemaldage võimalikud sildid triikraua tallalt.

- Soovitame teil enne aurufunktsiooniga töötava triikraua esmakordset kasutamist lasta triikraual töötada mõne hetke horisontaalasendis, triigitavast pesust eemal. Vajutage samadel tingimustel mitu korda Power zone  nupule.
- Esimeste kasutuskordade jooksul võib eralduda pisut suitsulõhna, mis on kahjutu, ja peent puru. See seadme kasutust ei mõjuta ja kaob kiiresti.

Ettevalmistus

Millist vett kasutada?

- Teie seade on konstrueeritud nii, et see töötab kraaniveega. Üks kord kuus on vaja teostada seadme automaatspuhastus.

- Ärge kasutage kunagi lisandeid sisaldavat vett (tärglist, parfüüme, aroomiaineid, pehmendeid jne) ega kondenseerunud vett (näiteks pesukuivatite, külmkappide, kliimaseadmete vett ega vihmavett). Sellist tüüpi veed võivad sisaldada orgaanilisi jääke või mineraalelemente, mis võivad põhjustada pritsimist, pruuni määrdumist või seadme enneaegset kulumist.

Kui teie vesi on väga lubjarikas, segage kraanivett kaubanduses saadoleva demineraliseeritud veega järgmistes vahekordades:
 - 50% kraanivett,
 - 50% demineraliseeritud vett

Paagi täitmine

Ärge täitke paaki kunagi rohkem, kui näitab maksimaalse täituvuse näidik. Ärge täitke kunagi triikrauda kraani all. Mitte eemaldada paagi täitmiseks katlakivi pulka.

- Tõmmake triikraud enne selle täitmist vooluvõrgust välja.
- Asetage aururegulaator asendisse  – **fig.1.**
- Võtke triikraud kätte ja kallutage seda, nii et talla teravik jääks ülespoole.
- Avage paagi kork – **fig.2.**
- Täitke paak kuni maksimaalse täituvuse näidikuni **“MAX”** – **fig.3.**
- Sulgege uuesti paagi kaas, kuni kuulete klõpsatust.

Kasutamine

Temperatuuri ja auru reguleerimine

- Valige temperatuur (vt ülalpool toodud tabelit või triikrauda kanda), reguleerides näidiku vastas olevat termostaati – **fig.4.**
- Süttib märgutuli. Märgutuli kustub siis, kui triikrauda tald on piisavalt kuum – **fig.5.**
- Asetage aururegulaator soovitud asendisse, juhindudes allpool toodud tabelist.

KANGAS	TERMOSTAADI OSUTI ASEND	AURUREGULAATORI ASEND
LINANE PUUVILLANE	MAX ●●●	 eco
VILLANE	●●	
SIID / SÜNTEETLISED (Polüester, Atsetaat, Akrüül, Polüamiid)	●	

 = AURUTSOON

SOOVITUSED

- Valige **eco** seade ning säästke maksimumseadega võrreldes vähem 20 % energiat.
- Teie triikraud soojeneb kiiresti: alustage esmalt kangastega, mis lähevad sirgeks madalal temperatuuril, seejärel lõpetage sellistega, mis nõuavad kõrgemat temperatuuri.
- Kui reguleerite termostaadi madalamaks, oodake enne uuesti triikima asumist, kuni süttib märgutuli.
- Kui triigite segakiududest kangast: reguleerige triikimistemperatuur kõige õrnema kiu relliimi peale.

Vältimaks pesule tilkumise ohtu:
 - lülitage aurufunktsioon siidi või sünteetiliste kangaste triikimiseks välja.
 - reguleerige villase kanga puhuks tase miinimumi peale.

Pesu niisutamine (spray)

Veenduge enne selle nupu kasutamist, et veepaagis oleks vett.

- Kad jüs gludinet ar tvaiku vai sausi, vairåkas reizes pc krtas nospiediet aerosola („Spray“) taustiņu lai samitrintu veļu – **fig.6.**

Et saada rohkem auru

- Suunake termostaadi funktsioonivaliku nupp asendisse **“MAX”** või **“●●●”**.
- Vajutage aeg-ajalt Power zone  nupule – **fig.7.**
- Selleks et mitte pesu mrjaks tilgutada, jtke vajutuste vahele paarisekundiline vahe.

Nogrudinet vertikli

Et õrnu tekstiile mitte pletada, hoidke triikrauda mõne sentimeetri kaugusel kangast. Asetage triikraud iga viievajutuselise seeria jrel taas horisontaalsesse asendisse.

- Riputage riideese riidepuule ja hoidke kangast kega kinni.
- Reguleerige temperatuuri ketasregulaator maksimumi **“MAX”** peale – **fig.8.**
- Vajutage Power zone  nuppu seeriatena – **fig.7** ja tehke liigutus lalt alla – **fig.9.**

Kuivtriikimine

- Reguleerige temperatuuri vastavalt triigitavale tekstiilile.
- Asetage aururegulaator asendisse  – fig.1.
- Te võite triikida siis, kui märgutuli kustub.

Lisafunktsioonid

Autoclean Catalys® tald (vastavalt mudelile)

- Triikraud on katalüüsiga töötav isepuhastuv tald.
- Patenteeritud kate ei lase tallal määrduda, nagu hariliku kasutamise käigus paratamatult juhtub.
- Soovitame triikrauda alati püsti seisma panna, et talle isepuhastuvat katet paremini hoida.

Integreeritud lupjumisvastane süsteem

Teie triikraud on varustatud integreeritud lupjumisvastase süsteemiiga. See süsteem võimaldab:

- triikida : pidevad aurupahvakud kogu triikimise vältel.
- teie seadme kestvat jõudlus.

Automaatseiskamise (Auto-Stop) kaitse süsteem (vastavalt mudelile)

Normaalse kasutuse korral süttib auto-stop märgutuli!

- Elektrooniline süsteem katkestab elektritoite ja automaatseiskamise märgutuli vilgub, kui triikraud jääb rohkemaks kui 8 minutiks kannale, ilma et seda liigutataks, või kui triikraud jääb rõhtsasse asendisse rohkemaks kui 30 sekundiks – fig.10.
- Et triikrauda uuesti tööle panna, piisab triikrauda kergest raputamisest kuni märgutuli enam ei vilgu.

Tilkumisvastane funktsioon (vastavalt mudelile)

- Juhul kui triikraud pole auru tootmiseks piisavalt kuumenenud, on vee etteandesüsteem automaatselt blokeeritud, millega välditakse „talla tilkumist“.

Hooldus ja puhastamine

Puhastage lupjumisvastase süsteemi klappi (üks kord kuus)

- Tõmmake triikraud vooluvõrgust välja ja tühjendage paak.
- Seadistage aur asendisse „Eco“.
- Katlakivi pulga eemaldamiseks avage paagi täitmisava kork, vajutage pulga väljutusnupule – fig.11 ja tõmmake pulka üles – fig.12.
- Leotage klappi 4 tundi valges äädikas või puhtas sidrunimahlas – fig.14.
- Loputage klappi kraanivee all ja seejärel asetage klapp oma kohale tagasi.
- Paigutage katlakivi pulk oma kohale tagasi ning suruge sellele kuni asendisse lukustumist kinnitava heli kostumiseni – fig.15.

Triikraud ei tööta ilma lupjumisvastase süsteemi klapita. Ärge puudutage kunagi klapi otsa! - fig.13.

Automaatpuhastus (üks kord kuus)

Katlakivi moodustumise aeglustamiseks ja triikrauda tööea pikendamiseks teostage üks kord kuus automaatpuhastus.

- Tõmmake triikraud vooluvõrgust välja ja asetage aururegulaator asendisse ning täitke veepaak kuni maksimaalse tasemeni
- Tõmmake triikraud vooluvõrgust välja ja asetage horisontaalselt kraanikausi kohale. Eemaldage lupjumisvastase süsteemi klapp – fig.11-12 (tutvuge eelmise peatükiga).
- Raputage triikrauda kergelt kraanikausi kohal seni, kuni osa vett (koos mustusega) tallast läbi jookseb – fig.16.
- Selle protsessi lõpetuseks paigutage katlakivi pulk oma kohale ning suruge sellele kuni asendisse lukustumist kinnitava heli kostumiseni – fig.15.
- Selle toimingu lõpus pange lupjumisvastase süsteemi klapp oma kohale tagasi ja seejärel asetage triikraud kannale ja lülitage see uuesti talle kuivatamiseks 2 minutiks vooluvõrku.
- Puhastage tald enne selle täielikku mahajahtumist käsna, mis ei sisalda metalliosakesi.

Kuivatage triikrauda tald

Talla isepuhastusfunktsiooniga aurutiga triikraud (olenevalt mudelist):

- Selle patenteeritud kate ei lase tallal määrduda, nagu hariliku koduse kasutamise käigus paratamatult juhtub.

Pane tähele! küürimisnuustik kahjustab talle isepuhastuvat katet (vastavalt mudelile) - fig.17.

- Siiski võib vale programmiga triikimine jätta tallale jälgi, mis tuleb sealt käsitsi eemaldada. Talla puhastamiseks seda rikkumata soovitame kasutada pehmet niisket lappi ja puhastada veel leiget rauda.

Ultragliss-tallaga varustatud aurutiga triikraud (olenevalt mudelist):

- Puhastage talda enne selle täielikku mahajahtumist käsna, mis ei sisalda metalliosakesi.

Ärge kasutage kunagi söövitavaid või karestavaid vahendeid.

Triikraua oma kohale asetamine

- Ühendage triikraud vooluvõrgust lahti ning oodake kuni ta on maha jahtunud – **fig.18**.
- Tühjendage veepaak ning seadke aururegulaator asendisse ☒. Paaki võib jääda väike kogus vett.
- Kerige juhe ümber triikraua kannale. Asetage külm triikraud kannale – **fig.19**.

Probleem teie triikrauaga

PROBLEEMID	VÕIMALIKUD PÕHJUSED	LAHENDUSED
Vett tilgub aukudest kütteplaadile.	Valitud temperatuur ei võimalda auru tekitada.	Reguleerige temperatuuri ketasregulaator aurutsooni peale (alates ** kuni MAX).
	Te kasutate auru siis, kui triikraud ei ole piisavalt soe.	Oodake, kuni märgutuli kustub.
	Vajutate Power zone-☒ nupule liiga sageli.	Pidage pausi iga eelneva Power zone nupu kasutamise eel.
	Aurupahvakas on liiga suur.	Vähendage aurupahvakat.
	Te olete triikraua rõhtsasse asendisse kõrvale pannud, ilma et oleksite seda tühjendanud ja reguleerinud aururegulaator i asendisse ☒.	Vaadake peatükki „Triikraua oma kohale asetamine“.
	Katlakivi pulk ei ole korralikult oma kohale paigutatud.	Paigutage katlakivi pulk korralikult oma kohale: suruge sellele kuni asendisse lukustumist kinnitava heli kostumiseni.
Pruunid tilgad tulevad läbi talla ja määrivad pesu.	Te kasutate keemilisi katlakivi eemaldusvahendeid.	Ärge lisage paagiveele ühtegi katlakivi eemaldusvahendit.
	Te ei kasuta õiget tüüpi vett.	Teostage automaatpuhastus ja vaadake peatükki „Millist vett kasutada?“.
	Pesukiud on kogunenud talla aukudesse ja põlevad.	Teostage automaatpuhastus ja puhastage talda niiske švammiga. Puhastage tallauke aegajalt tolmuimejaga.
Tald on määrdunud või pruun ja võib pesu plekiliseks teha.	Te kasutate liiga kõrget temperatuuri.	Puhastage talda nii, nagu eespool näidatud. Termostaadi reguleerimiseks vaadake temperatuuride tabelit.
	Te kasutate tärklisi.	Puhastage talda nii, nagu eespool näidatud. Triikimiseks pihustage tärklisi kanga pahupoolele.
Teie triikraud ei tekita auru või tekib vähe auru.	Paak on tühi.	Täitke paak.
	Lupjumisvastase süsteemi klapp on määrdunud.	Puhastage lupjumisvastase süsteemi klappi.
	Teie triikraud on katlakivi täis.	Puhastage lupjumisvastase süsteemi klappi ja teostage automatpuhastus.
	Teie triikrauda on liiga kaua kasutatud kuivalt.	Teostage automaatpuhastus.
Tald on kriimustatud või kahjustatud.	Te olete asetanud triikraua metallist triikrauhoidjale. Talla puhastamiseks on kasutatud küürimis- või metallnuustikut.	Asetage triikraud alati kannale. Lugege läbi peatükk „Talla puhastamine“.
Tallalt eraldub peent puru.	Tallale hakkab tekkima katlakivi.	Käivitage isepuhastusprotsess (Self-clean).
Vett voolab välja veepaagi vahele.	Te ei ole veepaagi katet korralikult sulgenud.	Kontrollige, kas veepaagi kate on korralikult suletud.
Triikrauast tuleb paagi täitmise lõppedes auru.	Aururegulaator ei ole reguleeritud asendisse ☒.	Kontrollige, et aururegulaator oleks asendis ☒.
Pihusti ei piserda vett.	Paak ei ole piisavalt täis.	Lisage paaki vett.

Mis tahes muude probleemide puhul pöörduge oma triikraua kontrollimiseks volitatud teeninduskeskusesse.

Jūsu Drošībai

- Pirms pirmās lietošanas rūpīgi izlasiet ierīces lietošanas pamācību un saglabājiet to.
- Jūsu drošībai, šis aparāts atbilst piemērojamām normām un noteikumiem (zema sprieguma, elektromagnētiskās saderības, Vides direktīvām...).
- Šis aparāts nav paredzēts, lai to lietotu personas (ieskaitot bērnus), kuru fiziskās, sensoriskās vai garīgās dotības ir aprobežotas, vai personas, kurām nav pieredze vai zināšanas, izņemot, ja, kāda persona, kas ir atbildīga par to drošību, tās uzmana vai iepriekš ir tām sniegusi visas instrukcijas, saistītas ar aparāta darbību. Pieklājas uzmanīt bērnus lai nodrošinātos, ka viņi nespēlējās ar aparātu.
- Uzmanīgi! Jūsu elektriskās instalācijas spriegumam jāatbilst gludekļa spriegumam (220-240V). Jebkāda pieslēgšanas kļūda var sabojāt gludekli un atcelt garantiju.
- Šo gludekli obligāti jāpieslēdz iezemētā kontaktklīdzdā. Ja jūs lietojās pagarinātāju, pārbaudiet, ka tas ir bipolārs (16A) un ar iezemētu vadītāju.
- Ja elektrības piegādes vads ir bojāts, to vajag nekavējoties mainīt pret citu Sertificētā Servisa Centrā lai izvairītos no bīstamas situācijas.
- Nelietojiet aparātu, ja tas ir kritis, ja tam ir redzami bojājumi, ja tas tek vai ja tā darbībā ir konstatējami traucējumi. Nekad neizjauciet jūsu aparātu: lieciet lai to izpēta Sertificētā Servisa Centrā, lai izvairītos no bīstamas situācijas.
- Nododiet to savākšanas centrā vai Sertificētā Servisa Centrā, lai tas tiktu pārstrādāts.
- Nekad neiegremdējiet gludekli ūdenī!
- Neatvienojiet aparātu, raustot vadu. Vienmēr atvienojiet jūsu aparātu pirms tā piepildīšanas, rezervuāra izskalošanas, vai pirms tā tīrīšanas, kā arī pēc katras lietošanas reizes.
- Nekad neatstājiet aparātu bez uzmanības, kamēr tas ir pieslēgts elektrībai, kamēr tas nav aptuveni stundu atdzisis.
- Gludekļa pamatne var būt ļoti karsta: nekad to neaiztieciot un ļaujiet gludeklim atdzist pirms jūs to noliekat vietā. No Jūsu aparāta nāk tvaiki, kas var izraisīt apdegumus, it sevišķi kad jūs gludināt, kādā no gludināmā dēļa stūriem. Nekad nepavērsiet tvaikus uz personām vai dzīvniekiem.
- Lietojiet un lieciet gludekli uz stabilas virsmas. Kad jūs liekat gludekli uz tā pamatnes, nodrošinieties, ka virsma, uz kuras jūs to liekat ir stabila.
- Šis produkts tika radīts, lai to izmantotu mājas apstākļos. Garantija izbeidzās un firma atsakās uzņemties atbildību, gadījumos, kad tas tiek neadekvāti lietots, vai kad tā lietošana ir pretēja instrukcijām.

Vides aizsardzība!

- ① Jūsu aprāts satur daudzus atkārtoti pārstrādājamus materiālus.
- ➡ Nododiet to savākšanas centrā vai Sertificētā Servisa Centrā, lai tas tiktu pārstrādāts.



Apraksts

- | | |
|--|---|
| 1. Smidzinātājs | 8. Elektrības vads |
| 2. Pretapkaļķošanās vārsta izņemšanas poga | 9. Easycord sistēma |
| 3. Pretapkaļķošanās vārsts | 10. Termostata signāllampīņa |
| 4. Tvaika regulators | 11. Īpaši stabils gludekļa balsts |
| 5. Ūdens rezervuāra vāciņš | 12. Melīte Power zone  |
| 6. Smidzinātāja poga | 13. Termostata kontrole |
| 7. Drošības lampīņa Auto-Stop (atkarībā no modeļa) | 14. Virsma Autoclean Catalys* (atkarībā no modeļa) |

Pirms pirmās lietošanas

Uzmanīgi izlasiet instrukcijas.

Noņemiet iespējamās uzlīmes no pamatnes pirms uzkarsējat gludekli.

- Pirms jūs pirmo reizi lietojat gludekļa tvaiku, mēs jums iesākam, to kādu brīdi lietot horizontāli un ārpus jūsu veļas. Tādos pašos apstākļos iedarbiniet melīti Power zone  vairākas reizes.
- Pirmo lietošanas reizi laikā var izdalīties dūmi, nekaitīga smaka un neliels daļiņu izsmidzinājums. Šis parādības ātri pazudīs un tās neietekmē lietošanu.

Sagatavošana

Kādu ūdeni izmantot?

- Jūsu aparāts tika paredzēts lai to varētu lietot izmantojot krāna ūdeni. Ir nepieciešams 1. reizi mēnesi veikt aparāta auto-attīrīšanu.

- Nekad neizmantojiet ūdeni ar piemaisījumiem (cieti, smaržām, aromātiskām vielām, mīkstinātājiem utt.), kondensātu (piemēram, ūdeni no veļas žāvētājiem, ledusskapjiem, kondicionieriem, lietus ūdeni). Ūdens, kas satur organiskus vai minerālus elementus, kas var izraisīt šļakatas, brūnus traipus, priekšlaicīgu ierīces nolietojumu.

Ja jūsu ūdens ir ļoti kalķains, atšķaidiet krāna ūdeni ar veikalos pārkamā destilēto vai demineralizētu ūdeni, sekojošos daudzumos:
 -50% krāna ūdens
 -50% destilēts vai demineralizēts ūdens.

Piepildiet Rezervuāru



Nepārsniedziet rezervuāra MAX iezīmi. Nepiepildiet gludekli pa tiešo no krāna. Neizņemiet pretapkalpošanās vārstu, lai piepildītu rezervuāru.

- Atvienojiet gludekli no strāvas pirms to piepildiet.
- Novietojiet tvaika regulatoru uz  – **fig.1.**
- Paņemiet gludekli ar vienu roku un viegli pagrieziet to virzienā ar mailo galu uz augšu.
- Atveriet rezervuāra vāciņu – **fig.2.**
- Piepildiet rezervuāru līdz iezīmei “MAX” – **fig.3.**
- Aiztaisiet rezervuāra vāciņu, līdz dzirdēsiet klikšķi.

Lietošana

Noregulējiet temperatūru un tvaiku

- Izvēlējies temperatūru un tvaika režīmu noregulējot termostatu atbilstoši zemāk esošai tabulai vai apzīmējumiem uz gludekļa aizmugures daļas – **fig.4.**
- Iedegas signāllampīņa – **fig.5.** Tā nodzīsīs, kad pamatne būs pietiekami karsta.

AUDUMI	TERMOSTATA KURSORA POZĪCIJA	TVAIKA REGULATORA POZĪCIJA
Lins Kokvilna	MAX ●●●	 eco
Vilna	●●	
Zīds / Sintētisks (Poliesteris, Acetāts, Akrils Poliamīds)	●	

 = TVAIKA ZONA

REKOMENDĀCIJAS

- Izvēlējies  iestatījumu un noekonomējiet 20% enerģijas salīdzinājumā ar maksimālo pozīciju.
- Jūsu gludeklis ātri uzkarst: sāciet ar audumiem, kurus jāgludina zemā temperatūrā, tad pabeidziet ar tiem, kuriem nepieciešama augstāka temperatūra.
- Ja jūs pazeminiet termostatu, pagaidiet līdz signāllampīņa iedegās lai atsāktu gludināt.
- Ja jūs gludiniet audumu, kurš sastāv no dažādām šķiedrām: noregulējiet gludināšanas temperatūru balstoties uz traušāko šķiedru.

Ir normāli, ka signāllampīņa iedegās un nodziest gludināšanas laikā. Lai novērstu pilēšanu no gludekļa uz veļas:
 - izslēdziet tvaiku, kad gludiniet zīdu vai sintētisku veļu.
 - Noregulējiet to uz minimālo līmeni lai gludinātu vilnu.

Smidzināšanas funkcija (spray)

Pārliecinieties ka tvertne ir ūdens pirms izmantojiet šo pogu.

- Kad jūs gludiniet ar tvaiku vai bez, vairākas reizes pēc kārtas nospiediet smidzinātāja („Spray”) pogu lai samitrinātu veļu – **fig.6** un tiktu vaļā no izturīgām krokām.

Iegūstiet vairāk tvaika

- Pagrieziet termostatu uz “MAX” vai “●●●”.
- Laiku pa laikam spiediet uz melītes Power zone  – **fig.7.**
- Lai novērstu pilēšanu no gludekļa uz veļas, starp nospiešanas reizēm ir jābūt dažu sekunžu intervālam.

Vertikāla gludināšana

Turiet gludekli pāris centimetru attālumā no auduma, lai nesadedzinātu traušus audumus. Ik pēc piecām nospiešanas reizēm pagrieziet gludekli horizontāli.

- Pakariniet drēbes uz pakarināmā un ar vienu roku izstiepiet audumu. Tvaiki ir ļoti karsti, tāpēc dariet to tikai ar drēbēm uz pakarināmā – nekad negludiniet drēbes ja tās ir uzvilktas kādam mugurā.
- Pagrieziet termostātu uz “MAX” – **fig.8.**
- Ritmiski spiediet uz melītes Power zone  – **fig.7** un veidojiet kustību no augšas uz leju – **fig.9.**

Sausa gludināšana

- Noregulējiet temperatūru atkarīgi no gludināmā auduma.
- Novietojiet tvaika regulatoru uz  – fig.1.
- Jūs varat gludināt, kad signāllampīņa nodzisa.

Papildus Funkcijas

Virsmas Autoclean Catalys® (atkarībā no modeļa)

- Gludeklis ir aprīkots ar pašattīrošu virsmu kas darbojas ar katalīzes palīdzību.
- Tās unikālais pārklājums ļauj likvidēt visus netīrumus, kas radušies parastās izmantošanas laikā.
- Rekomendējam visu laiku turēt gludekli uz balsta, lai pasargātu pašattīrošo virsmu.

Integrēta pretapkaļķošanas sistēma

Jūsu tvaika gludeklī ir aprīkota ar pretapkaļķošanas sistēmu. Šī sistēma dod:

- labāku gludināšanas kvalitāti: tvaika padeve ir vienmērīga.
- jūsu ierīces ilgstošu darbību.

Auto-Stop drošības sistēma (atkarībā no modeļa)

Normālos apstākļos deg auto-stop lampīņa!

- Elektroniskā sistēma pārtrauc elektrības piegādi un auto-stop signāllampīņa sāk mirgot, ja gludeklis atstāts vertikāli uz sava balsta vairāk par 8 minūtēm vai horizontāli uz savas pamatnes vairāk par 30 sekundēm – fig.10.
- Lai atkal iedarbinātu gludekli, to vajag nedaudz pakustināt līdz signāllampīņa vairs nemirgo.

Pret-pilienu Funkcija (atkarībā no modeļa)

- Kad gludekļa temperatūra vairs nav pietiekama tvaika veidošanai, ūdens padeve tiek automātiski atslēgta, lai no pamatnes netecētu ūdens.

Uzglabāšana un tīrīšana

Pretapkaļķošanas vārsta tīrīšana (vienreiz mēnesī)

- Atvienojiet jūsu gludekli no strāvas un iztukošojiet rezervuāru.
- Uzstādiet tvaika režīmu „Eco” pozīcijā.
- Lai izņemtu pretapkaļķošanās vārstu, atveriet rezervuāra piepildīšanas vāku, nospiediet izņemšanas pogu – fig.11 un pavelciet vārstu uz augšu – fig.12.
- Iemērciet vārstu 4. baltā etiķa vai dabīgas citronu sulas glāzē un atstājiet to tur 4. stundas – fig.14.
- Noskalojiet vārstu ar krāna ūdeni un novietojiet to atpakaļ vietā.
- Uzlieciet pretapkaļķošanās vārstu uz vietas; spiediet līdz klikšķim – fig.15.

Atvienojiet gludekli no strāvas un ļaujiet tam atdzist pirms jūs to tīriet. Gludeklis nestrādā bez atkaļķošanas vārsta. Nekad neaiztīciet vārsta galu! - fig.13.

Lai aizkavētu kaļķakmeņu nosēdumu veidošanos un pagarinātu jūsu gludekļa kalpošanas ilgumu, veiciet autotīrīšanu reizi mēnesī.

- Piepildiet gludekļa rezervuāru ar ūdeni no krāna. Novietojiet gludekli vertikāli uz tā balsta, pagriežot termostatu uz MAX un ļaujiet tam uzkarst.
- Kad termostata signāllampīņa nodzisis, atvienojiet gludekli no strāvas un novietojiet to horizontāli virs izlietnes. Izņemiet pretapkaļķošanas vārstu – fig.11-12 (sk. iepriekšējo nodaļu).
- Viegli pakratiet gludekli virs izlietnes, līdz daļa ūdens (ar netīrumiem) iztecēs no pamatnes – fig.16.
- Darbības beigās uzlieciet pretapkaļķošanās vārstu vietā; spiediet līdz atskan klikšķis – fig.15.
- Pieslēdziet gludekli strāvai un atstājiet to vertikāli uz sava balsta uz 2 minūtēm lai pamatne nožūtu.
- Notīriet pamatni ar mitru metāliskas daļiņas nesaturošu lupatiņu.

Pamatnes tīrīšana

Tvaika gludeklis ir aprīkots ar pašattīrošo pamatni (atbilstoši modelim):

- Aktīvs unikāls pārklājums ļauj likvidēt visus netīrumus, kas rodas normālas ikdienas lietošanas rezultātā.
- Toties gludināšana ar nepareizi izvēlētu programmu var radīt netīrumus, no kuriem var atbrīvoties tikai tīrot pamatni manuāli. Šajā

Uzmanību! Abrazīva sūkļa izmantošana bojā pamatnes pašattīrošo pārklājumu (atkarīgi no modeļa) - fig.17.

gadījumā iesakām izmantot mīkstu un mitru lupatu uz siltas pamatnes, lai nesabojātu tās virsmu.

Tvaika gludeklis ir aprīkots ar Ultraglīde pamatni (atbilstoši modelim):





• Kamēr pamatne ir silta, notīriet to ar nemetālisku mitru lupatiņu.

Neizmantojiet agresīvas vai abrazīvas vielas.

Gludekļa uzglabāšana

- Atvienojiet to no strāvas un pagaidiet līdz pamatne atdzīst – **fig.18**.
- Iztukšojiet ūdens rezervuāru un novietojiet tvaika regulatoru uz . Neliels ūdens daudzums var palikt gludeklī.
- Aptiniet vadu ap balstu gludekļa aizmugurējā daļā. Glabājiet gludekli vertikāli uz tā balsta – **fig.19**.

Problēma ar jūsu gludekli

PROBLĒMAS	IESPĒJAMIE IEMESLI	RISINĀJUMI
Ūdens pil no atverēm gludekļa pamatnē.	Izvēlētā temperatūra neļauj tvaikam veidoties.	Novietojiet termostatu uz tvaika zonas (no •• līdz MAX).
	Jūs izmantojat tvaiku, bet gludeklis nav pietiekami karsts.	Pagaidiet līdz signāllampīņa nodzis.
	Jūs izmantojiet mēlīti Power zone  pārāk bieži.	Pagaidiet mazliet starp Power zone pogas spiedieniem.
	Tvaika padeve ir pārāk liela.	Samaziniet tvaika padevi.
	Jūs novietojāt gludekli horizontāli neiztukšojot to un nenovietojot tvaika regulatoru uz  .	Apskatiet sadaļu „Gludekļa uzglabāšana”.
	Pretapkalpošanās vārsts nav uzlikts līdz galam.	Pareizi uzlieciet pretapkalpošanās vārstu: spiediet līdz atskan klikšķis.
Brūnas notekas nāk no pamatnes un notraipa veļu.	Jūs lietojat ķīmiskus kalņakmeņu noņemšanas līdzekļus.	Nepievienojiet nevienu kalņakmeņu noņemšanas līdzekli rezervuāra ūdenim.
	Jūs neizmantojat labu ūdens veidu.	Veiciet auto-tīrīšanu un apskatiet sadaļu „kādu ūdeni izmantot?”
	Veļas šķiedras tika pamatnes atverēs un tur deg.	Veiciet auto-tīrīšanu un notīriet pamatni ar mitru lupatu. Ik pa laikam izsūciet pamatnes atveres.
Pamatne ir netīra vai brūna un var sasmērēt veļu.	Jūs izmantojat pārāk augstu temperatūru.	Notīriet pamatni, kā uzrādīts augšā. Apskatiet temperatūru tabulu lai noregulētu termostatu.
	Jūs izmantojat cieti.	Notīriet pamatni, kā uzrādīts augšā. Izsmidziniet cietu apgērbta otrajā pusē, nevis tajā, kuru gludiniet.
Jūsu gludeklis rada maz tvaika vai to nerada vispār.	Rezervuārs ir tukšs.	Piepildiet to.
	Pretapkalpošanas vārsts ir netīrs.	Notīriet pretapkalpošanas vārstu.
	Gludeklī ir kalņakmens nosēdumi.	Notīriet pretapkalpošanas vārstu un veiciet autotīrīšanu.
	Jūsu gludeklis pārāk ilgi tika lietots sausajā režīmā.	Veiciet auto-tīrīšanu.
Pamatne ir saskrāpēta vai bojāta.	Jūs nolikāt jūsu gludekli uz metāla gludekļu paliktnes. Virsma ir mazgāta ar abrazīvu vai metālisku sūkli.	Vienmēr novietojiet jūsu gludekli uz tā aizmugurējās daļas. Skat. nodaļu „Pamatnes tīrīšana”.
No pamatnes iznāk netīrumu daļiņas.	Uz pamatnes sāk veidoties kaļķi.	Veiciet pašattīrīšanu (Self-clean).
Ūdens tek ārā no ūdens tvertnes vāka.	Jūs neaizvērāt kārtīgi ūdens rezervuāra vāku.	Pārbaudiet lai rezervuāra vāks būtu kārtīgi aizvērts.
Gludeklis laiž tvaiku, rezervuāra piepildīšanas beigās.	Tvaika regulators nav uz  .	Pārbaudiet, ka tvaika regulators ir uz  .
Smidzinātājs („Spray”) nesmidzina ūdeni.	Rezervuārā nav pietiekami daudz ūdens.	Ielejiet rezervuārā ūdeni.

Jebkuras citas problēmas gadījumā, vērsieties Sertificēta Servisa Centrā, lai jūsu gludeklis tiktu pārbaudīts.

Jūsų saugumui

- Prieš pirmą kartą naudodami aparatą atidžiai perskaitykite naudojimo instrukcijas ir rūpestingai jas saugokite.
- Jūsų saugumui šis prietaisas yra suderintas su taikytinomis normomis ir reglamentavimais (žemos įtampos, elektromagnetinio suderinamumo, aplinkos ir kitomis direktyvomis)
- Šio prietaiso negali naudoti asmenys (taip pat vaikai) su prastesniais fiziniais, jutimaisiais ar psichiniais gebėjimais, taip pat neturintys pakankamai patirties ir žinių, išskyrus atvejus, kai už šių asmenų saugą atsakingas asmuo juos tinkamai apmoko saugiai naudotis prietaisu ir leidus jiems naudotis prietaisu kurį laiką stebi, ar kruopščiai laikomasi nurodymų.
- Dėmesio! Jūsų elektros instaliacijos įtampa turi atitikti lygintuvo įtampą (220-240V). Jei prijungdami lygintuvą suklysite, galite nepataisomai jį sugadinti ir garantija nebegalios.
- Lygintuvas turi būti jungiamas tik į žemintą elektros lizdą. Jei Jūs naudosite elektros ilgintuvą, patikrinkite ar tai yra dvipolis ilgintuvas (16A) su žeminimu.
- Jei maitinimo kabelis yra pažeistas, vengiant pavojaus, jis turi būti nedelsiant pakeistas įgaliotoje gamintojo taisykloje.
- Negalima naudoti prietaiso, jei jis nukrito, jei yra matomi pakenkimai, jei iš jo prateka vanduo arba prietaisui veikiant pastebėjus ką nors neįprasta. Niekada patys neardykite prietaiso: siekiant išvengti pavojaus, patikėkite jį patikrintį įgaliotoje gamintojo taisykloje.
- Niekada nenardinkite lygintuvo į vandenį.
- Norėdami atjungti prietaisą nuo maitinimo šaltinio, jokių būdu netraukite jo už maitinimo kabelio. Pripildant arba plaunant vandens rezervuarą, prieš valant, baigus lyginti visada išjunkite lygintuvą.
- Niekada nepalikite įjungto lygintuvo be priežiūros, taip pat valandos bėgyje, kol jis neatvės.
- Lygintuvo padas gali būti labai karštas: niekada jo nelieskite ir visada leiskite lygintuvui atvėsti, prieš jį padėdami į saugojimo vietą. Jūsų prietaisas leidžia garus, kurie gali tapti nudegimo priežastimi, ypač lyginant ant lyginimo lentos kampo. Niekada nenukripkite garų srauto į žmones arba gyvūnus.
- Lygintuvas turi būti naudojamas ir dedamas tik ant stabilaus paviršiaus. Jei Jūs statote lygintuvą ant laikiklio, įsitikinkite, kad jo paviršius yra stabilus.
- Šis prietaisas yra skirtas naudoti tik butyje. Gamintojas neatsako ir neteikia garantijos už netinkamą arba prieštaraujantį instrukcijoms naudojimą.

Saugokime aplinką!

- ① Šis prietaisas yra pagamintas iš perdirbamų ar antrinių žaliavų.
- ➔ Atiduokite jį buitinės technikos surinkimo vietoje, jei tokios nėra - palikite įgaliotame aptarnavimo centre, kad būtų užtikrintas tinkamas prietaiso perdirbimas.



Aprašymas

- | | |
|--|--|
| 1. Purkštukas | 8. Patogi rankena |
| 2. Nukalkinimo vamzdelio išėmimo mygtukas | 9. Sistema Easycord |
| 3. Prieškalkinis strypelis | 10. Termostato signalinė lemputė |
| 4. Garų reguliatorius | 11. Ypač stabilus kulnas |
| 5. Rezervuaro atidarymo mygtukas | 12. Mygtukas Power zone  |
| 6. Užpildymo angelė | 13. Temperatūros reguliatorius |
| 7. Apsaugos lemputė Auto-Stop (priklausomai nuo modelio) | 14. Padas Auto Catalys* (priklausomai nuo modelio) |

Prieš pirmąjį naudojimą

Atidžiai perskaitykite naudojimo instrukciją. Prieš įkaitindami lygintuvą, nuo pado nuimkite visas etiketes.

- Prieš pirmąjį lyginimą su garais, mes Jums rekomenduojame išbandyti šią funkciją trumpai palaikant lygintuvą horizontalioje padėtyje atokiau nuo skalbinių. Kelis kartus taip pat paspauskite mygtuką Power zone .
- Naudojant pirmus kartus gali pasirodyti dūmų, sklisti nekenksmingas kvapas ir iškristi nedideli krislai. Šie reiškiniai greitai išnyks naudojimo metu be jokių pasekmių.

Paruošimas

Kokį vandenį naudoti?

- Jūsų prietaisas yra skirtas naudoti vandenį iš čiaupo. Būtina 1 kartą per mėnesį atlikti automatinį nukalkinimą.

• Niekada nenaudokite vandens, kuriame yra pridėta priedų (krakmolo, kvėpalų, aromatinių medžiagų, minkštiklio ir pan.), ir susikondensavusio vandens (pavyzdžiui, vandens iš skalbinių džiovyklų, šaldytuvų, kondicionierių, lietaus vandens). Šios rūšies vandenyje yra organinių medžiagų ir mineralinių elementų, kuriems veikiant prietaisas gali pradėti purkšti rudą vandenį ir nusidėvėti anksčiau laiko.

Jei Jūsų naudojamas vanduo yra labai kietas, maišykite jį su distiliuotu vandeniu šiomis proporcijomis:
 - 50% vandens iš čiaupo,
 - 50% distiliuoto vandens

Rezervuaro užpildymas



Neužpildykite rezervuaro virš MAX atžymos. Niekada nepilkite vandens į Jūsų lygintuvą tiesiai iš čiaupo. Norėdami į talpyklą pripilti vandens neišimkite nukalkinimo vamzdelio.

- Išjunkite lygintuvą iš elektros tinklo.
- Nustatykite garų reguliatorių ties  padėtimi – fig.1.
- Viena ranka paaimkite lygintuvą ir lengvai jį palenkite, pado smaigalį laikydami pakeltą į viršų.
- Atidarykite talpyklos dangtelį – fig.2.
- Užpildykite rezervuarą iki atžymos “MAX” – fig.3.
- Uždarykite rezervuaro angą iki išgirsite spragtelėjimą.

Naudojimas

Nustatykite temperatūrą ir garų reguliatorių

- Pasirinkite temperatūrą (žiūrėkite lentelę apačioje arba lygintuvo kulną) ir nustatykite temperatūros reguliatorių ties pasirinkta atžyma – fig.4.
- Užsidega signalinė lemputė. Ji užges, kai lygintuvo padas bus pakankamai įkaitęs – fig.5.
- Nustatykite garų reguliatorių ties pageidaujama padėtimi, pasirinkę ją iš apačioje esančios lentelės.

AUDINIAI	TEMPERATŪROS REGULIATORIAUX PADĖTIS	GARŲ REGULIATORIAUS PADĖTIS
Linas Medvilnė	MAX ●●●	 eco
Vilna	●●	
Šilkas / Sintetiniai audiniai (poliesteris, acetatas, akrilas, poliamidas)	●	

 = GARŲ ZONA

REKOMENDACIJOS

- Pasirinkite **eco** padėtį ir sutaupykite 20% energijos lyginant su maksimalia padėtimi.
- Jūsų lygintuvą įkaista greitai: pradėkite lyginti nuo audinių, kurie reikalauja žemiausios lyginimo temperatūros, ir baikite tais, kurie reikalauja aukščiausios temperatūros.
- Jei Jūs sumažinote temperatūrą, prieš pradėdami lyginti palaukite, kol signalinė lemputė vėl užsidegs.
- Jei Jūs lyginate audinį, kurio sudėtyje yra skirtingų pluoštų, temperatūrą nustatykite pagal jautriausią sudedamąjį pluoštą.

Kad išvengti vandens lašėjimo ant skalbinių:
 - išjunkite garų reguliatorių lygindami šilką ir sintetinius audinius.
 - lygindami vilną, nustatykite mini lygį.

Skalbinių drėkinimas

Prieš naudodami šį mygtuką įsitikinkite, kad rezervuare yra vandens.

- Lygindami su garais arba sausai, keletą kartų iš eilės paspauskite purkštuko mygtuką kad sudrėkinti skalbinius ir išlyginti susigulėjusias raukšles – fig.6.

Garų srautas

- Termostatą nustatykite ties žyma “MAX” arba “●●●”.
- Kartkartėmis paspauskite mygtuką Power zone  – fig.7.
- Kad vanduo nelašėtų ant skalbinių, prieš spausdami mygtuką antrą kartą palaukite kelias sekundes.

Vertikalus lyginimas

Lygintuvą laikykite keleto centimetrų atstumu nuo audinio, kad nesudeginti jautrių pluoštų. Kaskart paspaudę 5 kartus, lygintuvą paguldykite horizontaliai.

- Pakabinkite rūbą ant pakabos ir viena ranka laikykite audinį.
- Nustatykite temperatūros reguliatorių ties “MAX” atžyma– fig.8.
- Spauskite mygtuką Power zone  pulso režimu – fig.7 ir lyginkite iš viršaus į apačią – fig.9.

Sausas lyginimas

- Nustatykite norimą temperatūrą pagal lyginamą audinį.
- Nustatykite garų reguliatorių ties  padėtimi – **fig.1**.
- Jūs galėsite pradėti lyginti, kai signalinė lemputė užges.

Papildomos funkcijos

Padas Autoclean Catalys® (priklausomai nuo modelio)

- Lygintuve yra savaime nusivalantis padas veikiantis katalizės principu.
- Jo išskirtinė danga leidžia nuolat pašalinti visus nešvarumus, atsirandančius įprastai naudojant lygintuvą.
- Rekomenduojama lygintuvą visada statyti ant kulno, kad būtų apsaugota jo savaime nusivalanti danga.

Integruota nukalkinimo sistema

Jūsų garinis lygintuvas turi įmontuotą nukalkinimo sistemą. Ši sistema suteikia:

- Geriausią lyginimo kokybę: garų srautas lieka pastovus viso lyginimo metu
- Pratęsia lygintuvo naudojimo laiką.

Automatinis išsijungimas (priklausomai nuo modelio)

Naudojant įprastu režimu, dega Auto-stop lemputė!

- Elektroninė sistema atjungia maitinimą ir ima blykčioti automatinio išsijungimo lemputė, jei lygintuvas kurį laiką buvo nejudinamas: daugiau nei 8 min pastatytas ant kulno arba daugiau nei 30 sekundžių pastatytas horizontaliai – **fig.10**.
- Norint, kad lygintuvas vėl pradėtų veikti, pakanka lygintuvą lengvai pajudinti, kol signalinė lemputė nustos blykčioti.

Lašėjimo stabdymo funkcija (priklausomai nuo modelio)

- Kai lygintuvas nebėra tiek įkaitęs, kad būtų gaminami garai, vandens tiekimas automatiškai nutraukiamas, kad iš pado nelašėtų vanduo.

Priežiūra ir valymas

Prieškalkinio strypelio valymas (vieną kartą per mėnesį)

- Išjunkite lygintuvą iš maitinimo ir ištuštinkite rezervuarą.
- Nustatykite garus ties padėtimi „Eco“.
- Norėdami išimti nukalkinimo vamzdelį, atidarykite vandens talpyklos dangtelį, paspauskite išėmimo mygtuką – **fig.11** ir patraukite vamzdelį į viršų – **fig.12**.
- Panardinkite strypelį 4 valandoms į stiklinę su baltuoju actu arba dar geriau į stiklinę su natūraliomis citrinos sultimis – **fig.14**.
- Kotelį praskalaukite iš čiaupo tekančiu vandeniu ir įstatykite į vietą.
- Nukalkinimo vamzdelį vėl įstatykite; spauskite jį tol, kol išgirsite spragtelėjimą – **fig.15**.

Lygintuvas neveikia be atikalkinio strypelio. Niekada nelieskite strypelio galo - fig.13.

Savaiminis išsivalymas (kartą per mėnesį)

Kad atitolinti apsinešimą nuoviromis ir prailginti lygintuvo tarnavimo laiką, atlikite automatinį valymą vieną kartą per mėnesį.

- Pastatykite lygintuvą ant kulno, nustatykite temperatūros reguliatorių ties MAX atžyma, įjunkite lygintuvą į elektros tinklą ir laukite, kol užges signalinė lemputė.
- Išjunkite lygintuvą iš elektros tinklo ir laikykite jį horizontaliai virš kriauklės. Ištraukite priešalkinį strypelį – **fig.11-12** (žr. pirmesnį skyrių).
- Truputį pakratykite lygintuvą virš kriauklės, kad dalis vandens (su nešvarumais) ištektų pro lygintuvo padą – **fig.16**.
- Operacijos pabaigoje nukalkinimo vamzdelį vėl įdėkite; spauskite jį tol, kol išgirsite spragtelėjimą – **fig.15**.
- Įjunkite 2 minutėms pastatytą ant kulno lygintuvą į elektros tinklą, kad išdžiūtų jo padas.
- Kai padas dar šiltas, nuvalykite jį nemetaliniu drėgnu skudurėliu.

Lygintuvo pado valymas

Garų lygintuvo padas nusivalo automatiškai (priklausomai nuo modelio)

- Jo išskirtinė aktyviai veikianti danga leidžia pastoviai šalinti visus nešvarumus, kurie gali atsirasti kasdien įprastomis sąlygomis naudojant lygintuvą.

Dėmesio! Naudojant šveitimui skirtą kempinę, pakenkiama savaime nusivalančiai pado dangai (priklausomai nuo modelio) - fig.17.

- Tačiau lyginant pagal nepritaiktą programą, gali likti žymės, kurias reikia nuvalyti rankomis. Šiuo atveju patariama dar šiltą padą valyti švelniu drėgnu skudurėliu, kad nebūtų pakenkta dangai.

Garų lygintuvo padas yra labai slidus (Ultragliss) (priklausomai nuo modelio)





- Kai padas dar šiltas, nuvalykite jį nemetaliniu drėgnu skudurėliu.

Niekada nenaudokite šiurkščių ar šveitimui skirtų priemonių.

Lygintuvo laikymas

- Išjunkite lygintuvą ir palaukite, kol lygintuvo padas atvės – fig.18.
- Ištuštinkite vandens rezervuarą ir nustatykite garų reguliatorių ties  padėtimi. Rezervuare gali likti truputi vandens.
- Apvyniokite laidą apie užpakalinėje lygintuvo dalyje esančią atramą. Atvėsusį lygintuvą laikykite pastatytą ant kulno – fig.19.

Galimos problemos

PROBLEMOS	GALIMOS PRIEŽASTYS	SPRENDIMAI
Iš pado skylių laša vanduo.	Pasirinkta temperatūra yra per žema, ji neleidžia susidaryti garui.	Nustatykite temperatūros reguliatorių garų zonoje (nuo ●● iki MAX).
	Jūs naudojate garus, kai lygintuvas nėra pakankamai įkaitęs.	Palaukite, kol signalinė lemputė užges.
	Per dažnai spaudžiate mygtuką Power zone  .	Tarp Power zone mygtuko naudojimų padarykite keletos sekundžių pauzę.
	Garų srautas yra per didelis.	Sumažinkite nuotekį.
	Jūs laikėte lygintuvą horizontalioje padėtyje, neištuštinę jo rezervuaro ir nenustatę garų reguliatoriaus ties padėtimi  .	Žiūrėkite skyrelį „Laikymas“.
	Nukalkinimo vamzdelis gerai neįstatytas į vietą.	Nukalkinimo vamzdelį gerai įstatykite į vietą; spauskite jį tol, kol išgirsite spragtelėjimą.
Iš pado varva rudas vanduo ir tepa skalbinius	Jūs naudojate chemines nuoviras šalinančias priemones.	Nedėkite jokio nuoviras šalinančio produkto į rezervuaro vandenį.
	Jūs naudojate netinkamą vandenį.	Atlikite automatinį valymą ir žiūrėkite skyrelį „Kokį vandenį naudoti?“
	Skalbinių pluošto dalelės susikaupia lygintuvo pado skylėse ir svyla.	Atlikite automatinį valymą ir nuvalykite lygintuvo padą drėgna kempinėle. Laikas nuo laiko išsiurbkite lygintuvo pado skyles.
Padas yra nešvarus arba parudavęs ir gali ištepti audinius.	Jūs pasirinkote per aukštą temperatūrą.	Išvalykite lygintuvą kaip nurodytą aukščiau. Pasižiūrėkite temperatūrų lentelę prieš nustatydami temperatūros reguliatorių.
	Jūs naudojate krakmolą.	Išvalykite lygintuvą kaip nurodyta aukščiau. Purškite krakmolą kitoje lyginamo audinio pusėje.
Jūsų lygintuvas gamina mažai arba negamina garo.	Rezervuaras yra tuščias.	Papildykite jį.
	Prieškalkinis strypelis yra užsiteršęs.	Išvalykite prieškalkinį strypelį.
	Jūsų lygintuvas yra apsinešęs nuosėdomis.	Nuvalykite prieškalkinį strypelį ir atlikite automatinį valymą.
	Jūsų lygintuvas buvo per ilgai naudojamas sausam lyginimui.	Atlikite automatinį valymą.
Padas yra subraižytas arba apgadintas	Jūs dėjote lygintuvą horizontaliai ant metalinio lygintuvo laikiklio. Padą valėte su šveitimui skirta arba metaline kempine.	Visada statykite Jūsų lygintuvą ant kulno.
Iš pado išmetami krislai.	Ant pado pradeda kauptis kalkės.	Ijunkite automatinio valymo (Self-clean) funkciją.
Vanduo bėga pro rezervuaro sklendę.	Jūs gerai neuždarėte rezervuaro sklendės.	Patikrinkite, ar rezervuaro sklendė gerai uždaryta.
Lygintuvas pradeda leisti garus baigiant pildyti rezervuarą.	Garų reguliatorius nėra nustatytas ties padėtimi  .	Patikrinkite, kad garų reguliatorius būtų ties padėtimi  .
Purkštukas nepurškia vandens.	Rezervuare nėra pakankamai vandens.	Papildykite rezervuarą.

Visų kitų problemų atvejais kreipkitės į gamintojo garantinio aptarnavimo centrą, kad patikrintų Jūsų lygintuvą.