

SENCOR®

Let's live!

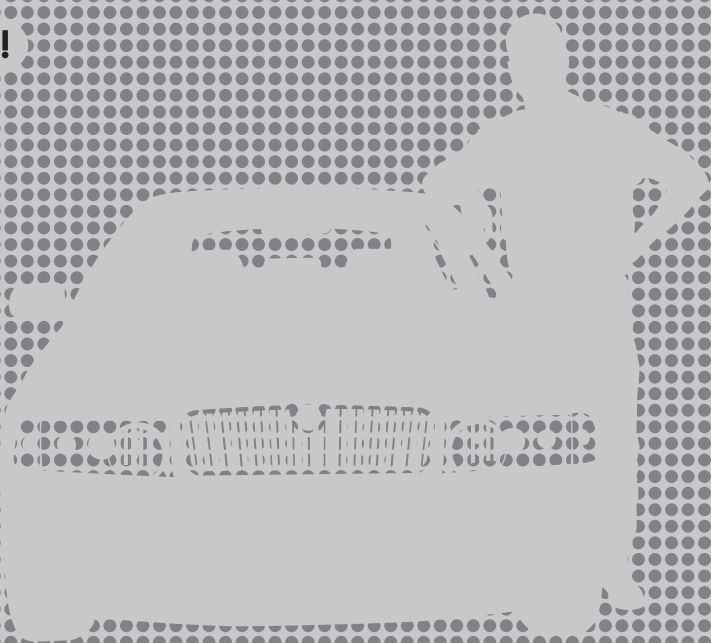

**AUTORÁDIO
S MULTIMEDIÁLNÍM
PŘEHRÁVAČEM, RDS
A RADIOPŘIJÍMAČEM**

SCT 3018MR

**NÁVOD K OBSLUZE
CZ**



Obsah

1. Pokyny k instalaci.....	2
2. Instalace.....	3
2.1. Postup montáže.....	3
2.2. Elektronické zapojení	5
3. Ovládací panel a dálkový ovladač.....	6
3.1. Dálkový ovladač a baterie	6
3.2. Základní ovládání.....	7
3.3. Rádio	9
3.4. Ovládání RDS.....	11
3.5. USB / SD VSTUP.....	14
4. Řešení obtíží.....	17
5. Technické specifikace	18

Pokud chcete výrobek správně používat, přečtěte si pozorně tento návod k použití a uschovejte jej k pozdějšímu nahlédnutí. Pokud budete přístroj předávat (prodávat) další osobě, předejte společně s přístrojem i veškerou dokumentaci, včetně tohoto návodu.

1. Pokyny k instalaci

- Přístroj je určen pro napájení stejnosměrným napětím 12 V. Před instalací jednotky se ujistěte, že vaše vozidlo je napájeno napětím 12 V s mínus pólem na zem.
- Mínus pól akumulátoru musí být odpojen před provedením zapojení. Tím se sníží pravděpodobnost poškození zařízení možným zkratem obvodu.
- Ujistěte se, že zapojení jednotky je správné, dle zbarvených vodičů podle schématu zapojení. Nesprávné připojení může způsobit selhání jednotky nebo poškození elektrického systému vozidla.
- Nezapomeňte připojit vodič reproduktoru označený (-) k (-) terminálu. Nikdy nepřipojujte levý a pravý vodič reproduktoru společně nebo ke karosérii vozidla.
- Nezakrývejte větrací otvory jednotky. Jejich blokování způsobí zvýšení teploty uvnitř jednotky a může dojít k jejímu poškození nebo k požáru.
- Tento přístroj může přehrávat soubory MP3 a WMA digitálních hudebních souborů.
- Nepokoušejte se upravovat jednotku, úprava jednotky může způsobit poruchu a poškození zařízení.
- Zastavte vozidlo před provedením jakékoliv operace, která by mohla kolidovat s vaší jízdou.
- Nezapínejte zařízení v extrémně vysoké nebo nízké teplotě. Normální teplota pro provoz je mezi -20 až +60 °C.



UPOZORNĚNÍ:

Dbejte správného zapojení, zejména napájení (větší odběr) a zálohování paměti (malý odběr). Tím zachováte nepatrný odběr ve vypnutém stavu a uchování vašich předvoleb v paměti autorádia.

2. Instalace

Následující příslušenství je součástí balení.

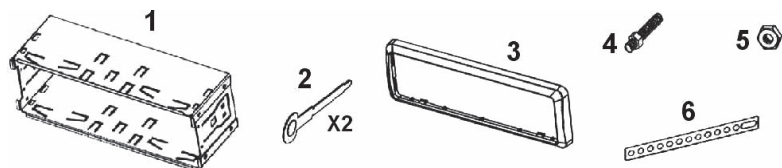

2.1. Postup montáže

1. Vložte montážní pouzdro do palubní desky.

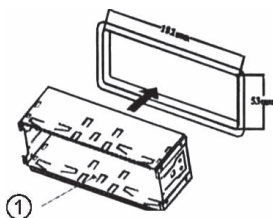

2. Ohněte jazýčky směrem dovnitř do palubní desky pro bezpečnou montáž.

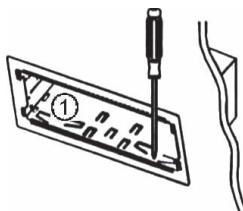

- V případě potřeby použijte kovový pásek k upevnění zadní strany jednotky. Pásek může být ohnutý rukou do potřebného úhlu.

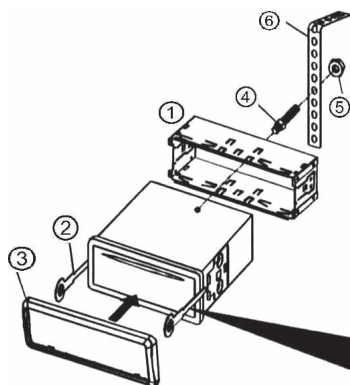

- Pro uvolnění jednotky vložte po obou stranách klíče a povytláhněte jednotku z palubní desky.

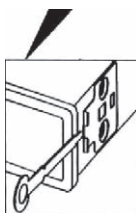

Poznámky:

- Uložte drobné předměty na místo, které není přístupné dětem.
- Instalace pouze s dodávanými šrouby.
- Instalace se mění dle typu auta a dodávaných dílů. Měli byste si nechat nainstalovat jednotku kvalifikovaným technikem.

Odpojení předního panelu

Stiskněte tlačítko ▲ pro uvolnění ovládacího panelu z hlavní jednotky. Panel se odpojí a můžete ho odejmout. Rovněž po odpojení panelu můžete vložit do slotu SD kartu pro přehrávání multimediálních souborů.

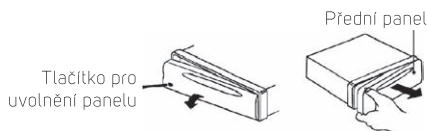

Připojení předního panelu

Pro připojení předního panelu k hlavní jednotce vložte nejprve pravou stranu panelu do výřezu v hlavní jednotce a poté zatlačte na levé straně předního panelu, až zacvakne.

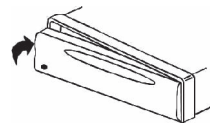

UPOZORNĚNÍ:

Nedotýkejte se konektorů na předním panelu hlavní jednotky, následkem může být špatný elektrický kontakt. Pouze otřete konektory čistým a suchým hadříkem. Po odpojení předního panelu od hlavní jednotky ho uložte do ochranného pouzdra (pokud je dostupné).

2.2. Elektronické zapojení



ZÁSTRČKA A (ZASUŇTE DO ZÁSUVKY (A))

- BÍLÝ: PŘEDNÍ LEVÝ REPRODUKTOR (+)
- BÍLÝ / ČERNÝ: PŘEDNÍ LEVÝ REPRODUKTOR (-)
- ZELENÝ: ZADNÍ LEVÝ REPRODUKTOR (+)
- ZELENÝ / ČERNÝ: ZADNÍ LEVÝ REPRODUKTOR (-)
- ŠEDÝ: PŘEDNÍ PRAVÝ REPRODUKTOR (+)
- ŠEDÝ / ČERNÝ: PŘEDNÍ PRAVÝ REPRODUKTOR (-)
- FIALOVÝ: ZADNÍ PRAVÝ REPRODUKTOR (+)
- FIALOVÝ / ČERNÝ: ZADNÍ PRAVÝ REPRODUKTOR (-)

ZÁSTRČKA B (ZASUŇTE DO ZÁSUVKY (B))

- ČERVENÝ: NAPÁJENÍ (B+)
- ČERNÝ: ZEM/KOSTRA (B-)
- ŽLUTÝ: ŽÁLOHOVÁNÍ PAMĚTI (B+)
- MODRÝ: NAPÁJENÍ AUTO ANTÉNY

3. Ovládací panel a dálkový ovladač

Následující obrázky znázorňují ovládací panel a dálkový ovladač. Zobrazení a symboly na výše uvedeném obrázku se mohou lišit od skutečného ovládacího panelu a dálkového ovladače. Řiďte se přesnými funkcemi, které jsou na zařízení.

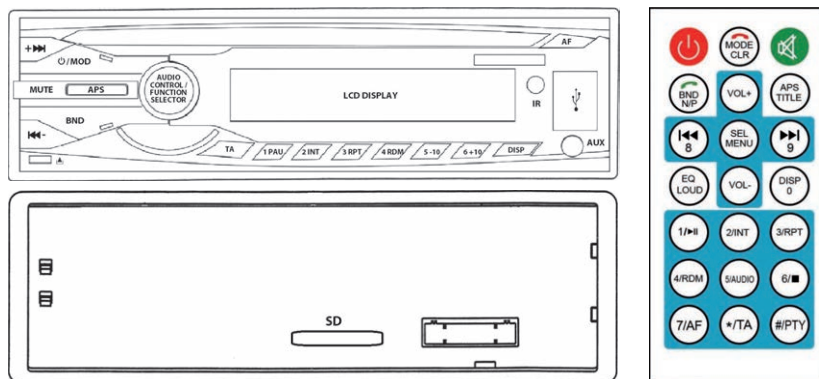

3.2.1. Výměna baterií

Pokud se zkrátí délka dosahu dálkového ovladače nebo přístroj nereaguje na žádné funkce během provozu, vyměňte baterii za novou. Ujistěte se, že při vkládání baterie do dálkového ovladače dodržíte správnou polaritu. Podívejte se prosím na níže uvedené postupy pro výměnu baterie.

3.1. Dálkový ovladač a baterie

- Nevystavujte dálkový ovladač ani baterie přímému slunci nebo zdrojům tepla, jako jsou radiátory, tepelné výměníky, kamna nebo jiné přístroje (včetně zesilovačů) produkující teplo. Nepoužívejte a neponechávejte přístroj v blízkosti otevřeného ohně.
- Dálkový ovladač ani baterie nesmí být vystaveny kapající ani tekoucí vodě a nesmí se na ně stavět předměty naplněné tekutinou, například vázy. Chraňte před zmoknutím, postříkáním nebo politím jakoukoliv kapalinou. Nepoužívejte venku. Nedodržení těchto pokynů hrozí riziko poškození dálkového ovladače nebo baterií.
- Nepoužívejte tento přístroj v blízkosti vody.
- Je třeba věnovat pozornost aspektům dopadu likvidace baterií na životní prostředí.
- Nesprávné použití baterií může způsobit unik elektrolytu a korozi. Aby dálkový ovladač fungoval správně, postupujte podle níže uvedených pokynů:
 - Nevkládejte baterie v nesprávném směru.
 - Baterie nenabíjejte, nezahřívajte, neotvírejte ani nezkratujte.
 - Nevhazujte baterie do ohně.

- Nenechávejte vybité baterie v dálkovém ovladači.
- Nekombinujte různé typy baterií nebo staré a nové baterie.
- Pokud dálkový ovladač delší dobu nepoužíváte, vyjměte baterie, abyste zabránili možnému poškození následkem vytečení baterií.
- Pokud dálkový ovladač nefunguje správně nebo se sníží jeho provozní dosah, vyměňte všechny baterie za nové.
- Dojde-li k úniku elektrolytu z baterií, ovladač dejte vyčistit do autorizovaného servisu.

3.2. Základní ovládání

Hlavní jednotka = HJ

Dálkový ovladač = DO

Zapnutí / Vypnutí

HJ: Stiskněte tlačítko /MOD pro zapnutí nebo vypnutí přístroje.

DO: Stiskněte tlačítko  pro zapnutí nebo vypnutí přístroje.

Výběr režimu

HJ: Stiskněte opakovaně tlačítko /MOD pro výběr požadovaného režimu.

DO: Stiskněte opakovaně tlačítko **MODE** pro výběr požadovaného režimu.

Odpojení předního panelu

HJ: Stiskněte tlačítko  pro uvolnění ovládacího panelu z hlavní jednotky. Panel se odpojí a můžete ho odejmout. Rovněž po odpojení panelu můžete vložit do slotu SD kartu pro přehrávání multimediálních souborů.

AUX vstup

HJ: Připojte externí zařízení do AUX konektoru pro přehrávání zvuku přes jednotku.

Ovládání hlasitosti

HJ: Otáčejte voličem zvuku na hlavní jednotce pro nastavení úrovně hlasitosti.

DO: Opakovaně stiskněte tlačítko **VOL + / VOL-** nebo stiskněte a podržte tlačítko

VOL + / VOL- pro nastavení úrovně hlasitosti.

Ztlumení zvuku

HJ: Stiskněte tlačítko **MUTE** pro ztlumení zvuku a opětovně pro obnovení.

DO: Stiskněte tlačítko  pro ztlumení zvuku a opětovně pro obnovení.

Nastavení zvuku (Audio Control / Function Selector)

HJ: Stiskněte opakovaně ovladač **Audio Control / Function Selector** pro výběr ovládacího režimu. Po jeho výběru otočte ovladačem **Audio Control / Function Selector** pro nastavení hodnoty:

- **BAS** (ovládání basů)
- **TRE** (ovládání výšek)
- **BAL** (levoprávé vyvážení)
- **FAD** (předozadní poměr)
- **LOUD ON/LOUD OFF** (fyziologická hlasitost)

- **CLASSIC/POP/ROCK/DSP OFF** (nastavení ekvalizéru)
- **LOCAL/DX** (lokální / vzdálený příjem)
- **STEREO/MONO** (stereo/mono volič)
- **VOL** (ovládání hlasitosti)

DO: Stiskněte opakovaně tlačítko **SEL** pro výběr ovládacího režimu. Po jeho výběru tlačítka **VOL+/VOL-** nastavte hodnotu:

- **BAS** (ovládání basů)
- **TRE** (ovládání výšek)
- **BAL** (levoprávé vyvážení)
- **FAD** (předozadní poměr)
- **LOUD ON/LOUD OFF** (fyziologická hlasitost)
- **CLASSIC/POP/ROCK/DSP OFF** (nastavení ekvalizéru)
- **LOCAL/DX** (lokální / vzdálený příjem)
- **STEREO/MONO** (stereo/mono volič)
- **VOL** (ovládání hlasitosti)

Poznámka:

Volby lokální / vzdálený příjem a stereo / mono volič jsou dostupné pouze v režimu FM rádio.

Ekvalizér

HJ: Viz předchozí část **Nastavení zvuku (Audio Control / Function Selector)**.

DO: Krátce stiskněte tlačítko **EQ**, opakovaně pro výběr režimu ekvalizéru, Classic/Pop/Rock/Vyp (OFF).

Fyziologická hlasitost

HJ: Viz předchozí část **Nastavení zvuku (Audio Control / Function Selector)**.

DO: Dlouze stiskněte tlačítko **LOUD** pro zapnutí nebo vypnutí fyziologické hlasitosti (zdůraznění basů).

Zobrazení času a nastavení

DO: Během provozu jednotky stiskněte tlačítko **DISP** pro zobrazení času.

Ruční nastavení (má přednost): V běžném režimu dlouze stiskněte tlačítko **DISP**, dokud nezačnou blikat číslice hodin. Tlačítka **VOL+ / VOL-** nastavte hodiny. Stiskněte tlačítko **SEL**, přejdete na nastavení minut. Tlačítka **VOL+ / VOL-** nastavte minuty. Když je nastavení dokončeno, stiskněte krátce tlačítko **DISP** a hodiny spusťte.

Poznámka:

Jakmile budou získána RDS data s časem a nemáte čas přístroje ručně nastavený, hodiny se synchronizují s vysílaným časem. Do té doby se počítá čas od připojení k baterii. Získání času z vysílání není okamžité, jistou dobu ponechte příjem stanice s RDS. Pokud stanice vysílá i další data RDS, tlačítkem **DISP** mezi nimi přepínáte.

LCD displej

HJ: LCD displej ukazuje stav provozu jednotky.

Senzor dálkového ovládání

HJ: Hlavní jednotku je možné ovládat pomocí dálkového ovladače. Zaměřte dálkové ovládání k senzoru dálkového ovládání IR a stiskněte ovládací tlačítka pro ovládání.

3.3. Rádio

Výběr režimu

HJ: Během provozu stiskněte opakovaně tlačítka **⏻/MOD** a vyberte režim rádio.

DO: Během provozu stiskněte opakovaně tlačítka **MODE** a vyberte režim rádio.

Výběr pásma

HJ: Stiskněte opakovaně tlačítka **BND** pro výběr požadované pásma.

DO: Stiskněte opakovaně tlačítka **BND** pro výběr požadované pásma.

Automatické hledání a ukládání stanic

HJ: V režimu rádio s vypnutými funkcemi TA, AF & PTY stiskněte a podržte tlačítka **APS** pro zahájení hledání frekvence a kontrolu síly signálu, dokud není vyhledávání dokončeno (hlášení „SEARCH“). Silné signály stanic jsou pak ukládány do čísel předvoleb 1–6. Přístroj poté projde uložené stanice v paměti a krátce spustí jejich vysílání. Během tohoto procesu stiskněte znovu tlačítka **APS** pro ukončení této funkce.

DO: V režimu rádio s vypnutými funkcemi TA, AF & PTY stiskněte a podržte tlačítka **APS** pro zahájení hledání frekvence a kontrolu síly signálu, dokud není vyhledávání dokončeno. Silné signály stanic jsou ukládány do čísel předvoleb 1–6. Přístroj poté projde uložené stanice v paměti a krátce spustí jejich vysílání. Během tohoto procesu stiskněte znovu tlačítka **APS** pro ukončení této funkce.

Poznámka: automatické hledání ukládá stanice s přijatelným/kvalitním příjmem. V místech špatného příjmu (např. i vinou nedostatečné antény) nemusí uložit žádnou použitelnou stanici. V tom případě zlepšete příjem kvalitnější anténou.

Ruční hledání a ukládání stanic

Naladěnou stanici (vyhledanou tlačítka **▶▶/◀◀**) můžete uložit do paměti zvoleného rozhlasového pásma pod čísly 1–6 stisknutím a podržením tlačítka od 1 do 6. Během držení bliká číslo, které volíte. Jakmile začne svítit trvale, stanice je uložena.

HJ: tlačítka používejte na hlavní jednotce

DO: tlačítka používejte na dálkovém ovladači

Ruční ladění nahoru / dolů

HJ: Stiskněte a podržte tlačítka **▶▶/◀◀** pro aktivaci ručního ladění a slovo „MANUAL“ se krátce zobrazí na LCD displeji. Při ručním režimu ladění stlačte opakovaně tlačítka **▶▶/◀◀** pro naladění frekvence nahoru nebo dolů na požadovanou frekvenci. V případě, že ruční ladění nebude aktivní po dobu 5 sekund, bude nastaven znovu automatický režim a slovo „AUTO“ se krátce objeví na LCD displeji.

DO: Krátce stiskněte a podržte tlačítka **▶▶/◀◀** pro aktivaci ručního ladění a slovo „MANUAL“ se krátce zobrazí na LCD displeji. Při ručním režimu ladění stlačte opakovaně tlačítka **▶▶/◀◀** pro naladění frekvence nahoru nebo dolů na požadovanou frekvenci. V případě, že ruční ladění nebude aktivní po dobu 5 sekund, bude nastaven znovu automatický režim a slovo „AUTO“ se krátce objeví na LCD displeji.

Předvolby paměti

Každé pásmo (FM1-3, AM1-2), zvolené tlačítkem **BND**, má 6 pozic předvoleb.

HJ: V režimu rádio stiskněte některé z čísel 1–6 pro výběr stanice, která byla uložena v paměti.

DO: V režimu rádio stiskněte některé z čísel 1–6 pro výběr stanice, která byla uložena v paměti.

Automatické skenování přednastavených stanic

HJ: V režimu rádio stiskněte krátce tlačítko **APS**. Přístroj projde uložené stanice v paměti a krátce spustí jejich vysílání. Během tohoto procesu stiskněte znovu tlačítko **APS** pro ukončení této funkce.

DO: V režimu rádio stiskněte krátce tlačítko **APS**. Přístroj projde uložené stanice v paměti a krátce spustí jejich vysílání. Během tohoto procesu stiskněte znovu tlačítko **APS** pro ukončení této funkce.

Automatické vyhledávání nahoru / dolů

HJ: V režimu rádio a při vypnutí funkcí TA, AF & PTY stiskněte tlačítka **▶▶/◀◀** pro vyhledávání frekvence nahoru / dolů na další silný signál.

DO: V režimu rádio a při vypnutí funkcí TA, AF & PTY stiskněte tlačítka **▶▶/◀◀** pro vyhledávání frekvence nahoru / dolů na další silný signál.

Lokální / vzdálený příjem

HJ: V režimu FM rádio opakovaně stiskněte **FUNCTION SELECTOR**, dokud není dosažen lokální (LOCAL) a vzdálený (DX) režim. Poté otočte ovladačem **FUNCTION SELECTOR** pro změnu mezi příjmem lokálním (LOCAL, příjem silných signálů stanic) nebo vzdáleným (DX, příjem také slabých signálů stanic).

DO: V režimu FM rádio opakovaně stiskněte **SEL**, dokud není dosažen lokální (LOCAL) a vzdálený (DX) režim. Poté tlačítka **VOL+/VOL-** vyberte příjem rádia jako lokální (LOCAL) nastavení (příjem silných signálů stanic) nebo vzdálené (DX) nastavení (pro příjem také slabých signálů stanic).

Mono / Stereo

HJ: V režimu FM rádio opakovaně stiskněte **FUNCTION SELECTOR**, dokud není dosažen stereo (STEREO) a mono (MONO) režim. Poté otočte ovladačem **FUNCTION SELECTOR** pro příjem rádia v mono (MONO) nastavení nebo stereo (STEREO) nastavení.

DO: V režimu FM rádio opakovaně stiskněte **SEL**, dokud není dosažen stereo (STEREO) a mono (MONO) režim. Poté tlačítka **VOL+/VOL-** vyberte příjem rádia v mono (MONO) nastavení nebo stereo (STEREO) nastavení.

Poznámka:

Když rádio přijímá stereofonní signál, objeví se stereo indikátor na LCD displeji. Indikátor zhasne pro monofonní příjem, ať už z důvodu slabého signálu nebo vynuceně, obsluhou.

3.4. Ovládání RDS

3.4.1. Přehled RDS funkcí

Radio Data System (RDS) je služba, která umožňuje stanicím na frekvencích FM vysílat další digitální informace spolu s běžným programovým signálem. Níže jsou uvedeny některé z nich. Záleží na konkrétní stanici, která z možných dat ve vysílání použije a kdy. Přístroj přijatá data sleduje, a podle svého nastavení na ně reaguje.

Důležitá poznámka

RDS funkce funguje pouze v zemích nebo oblastech, které mají RDS vysílání. Ne všechny země nebo oblasti vysílají s plnou funkcí RDS. RDS nemusí pracovat správně, pokud je signál slabý nebo v případě, že stanice, které jsou laděny, nevysílají RDS data. RDS příjem bude hodně ovlivněn zeměpisnými podmínkami.

AF (Alternative Frequencies)

Seznam alternativních frekvencí poskytující informace o různých vysílačích vysílajících stejný program ve stejné nebo sousední oblasti.

TA (Traffic Announcement)

Informace o tom, jestli je dopravní hlášení právě přenášeno.

PI (Program Identification)

To je kód, který identifikuje RDS stanici.

PS (Program Service Name)

Jméno současné vysílací stanice k zobrazení na displeji. Někdy se využívá i pro jiná oznámení vysílatele.

TP (Traffic Program)

Informace, že daná stanice používá systém dopravních hlášení – dopravní zpravodajství.

PTY (Program Type Codes)

Tento kód se používá k označení aktuálního programového materiálu. S touto funkcí můžete vyhledat stanice, které odpovídají vámi vybranému typu programu, jako jsou novinky, lehká hudba, sport apod. Typů programů je poměrně mnoho a zařazení vysílaného pořadu pod určitý typ záleží i na náplni dané stanice.

EON (Enhanced Other Networks Information)

Je to doplňková služba umožňující rádiu získat informace nejen z aktuální stanice, ale i od ostatních stanic určité sítě. Např. pokud dopravní hlášení nevysílá vámi přijímaná stanice, ale jiná stanice ve stejné síti.

3.4.2. Nastavení režimu RDS

Přístroj nastavte podle vaší potřeby tak, aby při příjmu dané specifické informace RDS (popsané výše) vhodně reagoval.

Alternativní frekvence AF

Když je AF zapnuta (AF ON), bude přístroj sledovat kvalitu příjmu. Při jejím poklesu hledá podle vysílaných dat kvalitnější příjem stejné stanice, a když jej najde, automaticky přepne na silnější signál dané stanice.

HJ: Stiskněte tlačítko **AF** pro zapnutí nebo vypnutí provozu AF. Indikátor AF se rozsvítí nebo zhasne.

Nebo – stiskněte a podržte ovladač **FUNCTION SELECTOR** pro nastavení RDS funkcí a v tomto režimu stiskněte opakovaně ovladač **FUNCTION SELECTOR**, dokud se nezobrazí **AF ON /AF OFF**. Poté otočte ovladačem **FUNCTION SELECTOR** pro volbu zapnutí (AF ON), nebo vypnutí (AF OFF).

DO: Stiskněte tlačítko **AF** pro zapnutí nebo vypnutí provozu AF. Indikátor AF se rozsvítí nebo zhasne.

Nebo – stiskněte a podržte tlačítko **SEL** pro nastavení RDS funkcí a v tomto režimu stiskněte opakovaně tlačítko **SEL**, dokud se nezobrazí **AF ON/AF OFF**. Poté tlačítky **VOL+/VOL-** vyberte volbu zapnutí (AF ON), nebo vypnutí (AF OFF).

Poznámka:

Když je režim AF zapnutý a použijete tlačítka **▶▶/◀◀** pro vyhledání stanic, přístroj vždy vyhledá ty stanice, které poskytují RDS vysílání.

Dopravní hlášení

Když je funkce TA zapnuta, přístroj vyhledává stanici, která dopravní zpravodajství vysílá („TA SEEK“). Až takovou najde, zůstane na ní naladěná a svítí indikátor TP. Pokud kvalitě příjmu poklesne, opět začne hledání příjmu jiné stanice s dostatečnou kvalitou.

HJ: Stiskněte tlačítko **TA** pro zapnutí nebo vypnutí funkce příjmu dopravních hlášení. Indikátor TA se rozsvítí nebo zhasne.

Nebo – stiskněte a podržte ovladač **FUNCTION SELECTOR** pro aktivaci různých funkcí a v tomto režimu stiskněte opakovaně ovladač **FUNCTION SELECTOR**, dokud se nezobrazí **TA ON/TA OFF**. Poté otočte ovladačem **FUNCTION SELECTOR** pro volbu zapnutí (TA ON), nebo vypnutí (TA OFF).

DO: Stiskněte tlačítko **TA** pro zapnutí nebo funkce příjmu dopravního zpravodajství. Indikátor TA se rozsvítí nebo zhasne.

Nebo – stiskněte a podržte tlačítko **SEL** pro aktivaci různých funkcí a v tomto režimu stiskněte opakovaně tlačítko **SEL**, dokud se nezobrazí **TA ON/TA OFF**. Poté tlačítky **VOL+/VOL-** vyberte volbu zapnutí (TA ON), nebo vypnutí (TA OFF).

Pokud je režim TA zapnutý a právě se vysílá dopravní hlášení:

- přístroj zesílí hlasitost na úroveň vámi nastavenou jako TA-V, pokud právě posloucháte s nižší hlasitostí, než je uložena TA-V (vyzkoušejte si správnou hlasitost a nastavte ji uvážlivě).
- bliká indikátor TA na displeji, popř. displej zobrazí text „TRAFFIC“
- když je přístroj v jiném provozním režimu než FM rádio, dočasně se přepne na rádio a přepnutý na EON propojenou stanici, když EON funkce detekuje dopravní zpravodajství na jiné stanici.

Nastavení hlasitosti pro dopravním zpravodajství TA-V

HJ: stiskněte a podržte ovladač **FUNCTION SELECTOR** pro aktivaci různých funkcí a v tomto režimu stiskněte opakovaně ovladač **FUNCTION SELECTOR**, dokud se nezobrazí **TA-V**. Poté otočte ovladačem **FUNCTION SELECTOR** pro nastavení hlasitosti pro dopravním zpravodajství.

DO: Krátce stiskněte a podržte tlačítko **SEL** pro aktivaci různých funkcí a v tomto režimu stiskněte opakovaně tlačítko **SEL**, dokud se nezobrazí **TA-V**. Poté tlačítka **VOL+/VOL-** nastavte hlasitosti pro dopravní zpravodajství.

Když je funkce TA zapnuta:

- A použijete tlačítka **►►/◄◄** pro vyhledání stanic, vždy vyhledá ty stanice, které poskytují TA vysílání.
- A stanice s TP informacemi je naladěna, TP se zobrazí na displeji.

Regionální program

HJ: stiskněte a podržte tlačítko **AF** pro aktivaci regionálního programu. V tomto režimu opakovaně stiskněte tlačítko **AF** pro zapnutí nebo vypnutí regionálního programu (REG ON/REG OFF).

DO: stiskněte a podržte tlačítko **AF** pro aktivaci regionálního programu. V tomto režimu opakovaně stiskněte tlačítko **AF** pro zapnutí nebo vypnutí regionálního programu (REG ON/REG OFF).

Po určitou dobu některé vysílací stanice mohou měnit svůj program z běžného vysílání na regionální. Když je regionální režim vypnutý, identifikace regionu v PI kódu je ignorováno. Rádio může přepnout vysílání do lokální varianty aktuálního programu. Když je režim regionálního vysílání zapnutý, rádio přepne pouze na program nesoucí přesně stejný PI kód.

Nastavení EON lokální / vzdálený

HJ: tiskněte a podržte tlačítko **TA** pro vstup do režimu. Opakovaně stiskněte tlačítko **TA** pro výběr EON lokální (EON LOC) nebo EON vzdálení (EON DX).

DO: stiskněte a podržte tlačítko **TA** pro vstup do režimu. Opakovaně stiskněte tlačítko **TA** pro výběr EON lokální (EON LOC) nebo EON vzdálení (EON DX).

Režimy EON lokální a EON vzdálený mají snižovat nechtěné přepínání EON TA, když EON TA informace jsou přijímány od aktuální stanice a rádio se přepne na EON propojenou stanici, ale žádné informace nebudou obdrženy, neboť EON propojená stanice je příliš daleko. Rádio se tak přepne zpět. Během tohoto procesu posluchač slyší špatný program nebo se zvuk na chvíli vypne.

EON lokální režim

Když je intenzita pole EON nižší než mezní úroveň, rádio nepřeladí na tuto stanici a posluchač sotva uslyší nějaké rušení,

EON vzdálený režim

EON vzdálený režim přepíná na základě informací z aktuální stanice.

PTY program – výběr

HJ: Stisknete opakovaně tlačítko **PTY** pro výběr **PTY Music Group** (hudba) / **PTY Speech Group** (mluvené slovo) / **PTY Off** (PTY vypnutý).

Krátce stisknete a podržte ovladač **FUNCTION SELECTOR** pro aktivaci různých funkcí a v tomto režimu stisknete opakovaně ovladač **FUNCTION SELECTOR**, dokud se nezobrazí PTY. Poté otočte ovladačem **FUNCTION SELECTOR** pro výběr požadovaného režimu PTY (hudba, mluvené slovo, vypnuto).

Když vyberete režim „Hudba“ nebo „Mluvené slovo“ stisknete ovladač **FUNCTION SELECTOR** pro vstup, nebo otočte ovladačem **FUNCTION SELECTOR** pro výběr požadovaného typ vysílané stanice.

DO: Stisknete opakovaně tlačítko **PTY** pro výběr **PTY Music Group** (hudba) / **PTY Speech Group** (mluvené slovo) / **PTY Off** (PTY vypnutý).

Krátce stisknete a podržte tlačítko **SEL** pro aktivaci různých funkcí a v tomto režimu stisknete opakovaně tlačítko **SEL**, dokud se nezobrazí **PTY**. Poté tlačítka **VOL+/VOL-** vyberte požadovaný režim PTY (hudba, mluvené slovo, vypnuto).

Po výběru režimu PTY, rádio začne vyhledávat odpovídající PTY informace a zastaví se, pokud je odpovídající PTY informace detekována. Pokud odpovídající PTY informace neexistuje, PTY režim se vrátí automaticky do normálního režimu.

3.5. USB / SD VSTUP

Výběr režimu USB / SD

HJ: Během provozu stisknete opakovaně tlačítko **⏻/MOD** a vyberte buď USB, nebo SD vstup.

DO: Během provozu stisknete opakovaně tlačítko **MODE** a vyberte buď USB, nebo SD vstup.

USB port

HJ: Vložte USB zařízení do USB port pro přehrávání hudebních souborů MP3/WMA. Po vložení zařízení do USB vstupu bud zahájeno automatické přehrávání.

SD slot

HJ: Stiskněte tlačítko  pro uvolnění předního panelu. Vložte SD kartu do SD slotu pro přehrávání hudebních souborů MP3/WMA.

Poznámka:

Dbejte na to, abyste vkládali USB zařízení / SD kartu správným směrem. Nevkládejte USB zařízení / SD kartu do přístroje silou. V opačném případě byste mohli poškodit USB zařízení / SD kartu i přístroj.

Přehrávání/pauza (PLAY / PAUSE)

HJ: Stiskněte tlačítko **PAU (1)** pro pozastavení přehrávání a obnovení normálního přehrávání. „PAUSE“ se zobrazí na LCD displeji.

DO: Stiskněte tlačítko **▶|| (1)** pro pozastavení přehrávání a obnovení normálního přehrávání. „PAUSE“ se zobrazí na LCD displeji. V režimu zastavení stiskněte tlačítko **▶|| (1)** pro spuštění přehrávání od začátku.

Rychlý posun vpřed / vzad (FAST FORWARD / FAST REWIND)

HJ: Stiskněte a podržte tlačítka **▶▶/◀◀** pro rychlý posun vpřed / vzad. Po uvolnění tlačítka pro vyhledávání bude zařízení pokračovat v normálním přehrávání.

DO: Stiskněte a podržte tlačítka **▶▶/◀◀** pro rychlý posun vpřed / vzad. Po uvolnění tlačítka pro vyhledávání bude zařízení pokračovat v normálním přehrávání.

Výběr skladeb

HJ: Opakovaně stiskněte tlačítko **▶▶/◀◀** pro výběr skladby. Stiskněte tlačítka **5 / 6** pro výběr 10 skladeb v jednom kroku (nahoru nebo dolů) s cílem vybrat si požadovanou skladbu. Stiskněte a podržte tlačítko **5 / 6** pro výběr adresáře pro přehrávání (dostupné u zařízení s adresáři).

DO: Opakovaně stiskněte tlačítko **▶▶/◀◀** pro výběr skladby. Stiskněte tlačítko **APS** pro vstup do režimu výběru skladby, zde tlačítka **VOL+/VOL-** nebo pomocí číselných tlačítek vyberte skladbu a potvrďte tlačítkem **SEL**. Stiskněte a podržte tlačítko **5 / 6** pro výběr adresáře pro přehrávání (dostupné u zařízení s adresáři).

Přehrávání začátků skladeb

HJ: Stiskněte tlačítko **INT (2)** pro zahájení nebo zrušení přehrávání začátků skladeb.

DO: Stiskněte tlačítko **INT (2)** pro zahájení nebo zrušení přehrávání začátků skladeb.

Opakované přehrávání

HJ: Stiskněte tlačítko **RPT (3)** pro výběr režimu opakovaného přehrávání.

DO: Stiskněte tlačítko **RPT (3)** pro výběr režimu opakovaného přehrávání.

Přehrávání v náhodném pořadí

HJ: Stiskněte tlačítko **RDM (4)** pro zahájení nebo zrušení přehrávání v náhodném pořadí.

DO: Stiskněte tlačítko **RDM (4)** pro zahájení nebo zrušení přehrávání v náhodném pořadí.

MP3 ID3 zobrazení

HJ: V režimu přehrávání MP3 zařízení se opakovaným stiskem **BND** zobrazují na LCD displeji ID3 tagy hudebních souborů. Hudební soubory obsahují adresář, album, název, umělce a hudbu.

DO: V režimu přehrávání MP3 zařízení se opakovaným stiskem BND zobrazují na LCD displeji ID3 tagy hudebních souborů. Hudební soubory obsahují adresář, album, název, umělce a hudbu.

Poznámka:

Závisí na nahraných hudebních souborech, zobrazení ID3 bude různorodé nebo nebude k dispozici.

4. Řešení obtíží

Zařízení nefunguje:

- Zkontrolujte všechna zapojení, zda jsou zapojena správně.
- Zkontrolujte, zda není spálená pojistka.

Žádný zvuk

- Zkontrolujte, zda jsou reproduktory připojeny správně.

Zařízení „zamrzlo“

- Vypněte zařízení a restartujte ho nebo odpojte napájení a opět ho připojte.

Při stlačení tlačítek zařízení nereaguje

- Vypněte zařízení a restartujte ho nebo odpojte napájení a opět ho připojte.

Slabý příjem anebo nedostupnost rádiového signálu

- Zkontrolujte, zda je zapojena anténa a kvalitní přípojný kabel není přerušen.
- Anténa nemá potřebnou délku. Prodlužte délku antény.
- Anténa není pečlivě uzemněna. Uzemněte pečlivě anténu.

Žádný příjem stereo signálu

- Naladte přesně požadovanou frekvenci.
- Signál je příliš slabý, nastavte režim MONO.

Dálkový ovladač nefunguje

- Vyměňte baterii v dálkovém ovladači.
- Zaměřte dálkový ovladač na senzor dálkového ovladače na hlavní jednotce.
- Očistěte povrch senzoru.

Poznámka:

Pokud po provedení výše uvedených kroků přístroj stále nefunguje, obraťte se na svého prodejce. Nikdy se nepokoušejte sami rozebírat nebo opravovat zařízení.

5. Technické specifikace

Všeobecné

Požadavky na napájení	DC 12 V, záporná zem
Impedance reproduktorů	4 Ohm
Maximální výstupní výkon.....	40 W × 4 kanály
Rozměry šasi (vestavba)	178 (š) × 110 (h) × 50 (v) mm
Hmotnost.....	přibližně 0,8 kg

Audio

Maximální výstupní úroveň	2 Vrms (+ / - 3 dB)
Frekvenční rozsah	20 Hz až 20 kHz
Odstup signálu od šumu.....	85 dB
Separace kanálů	80 dB

FM rádio

Frekvenční rozsah	87,5–108 MHz
MF	10,7 MHz

AM rádio

Frekvenční rozsah	522–1620 kHz
MF	450 kHz

Výše uvedená data se mohou měnit bez předchozího upozornění.

Adresa výrobce: FAST ČR, a.s., Černokostecká 1621, 251 01 Říčany

Čeština je původní verze.

Symbol CE uvedený na jednotce, v uživatelském manuálu a na balení označuje, že jednotka splňuje základní požadavky směrnice R&TTE, 1995/5/EC, Směrnice pro nízké napětí 73/23/EEC. Prohlášení o shodě naleznete na www.sencor.cz.

POKYNY A INFORMACE O NAKLÁDÁNÍ S POUŽITÝM OBALEM

Použitý obalový materiál odložte na místo určené obcí k ukládání odpadu.



LIKVIDACE POUŽITÝCH ELEKTRICKÝCH A ELEKTRONICKÝCH ZAŘÍZENÍ

Tento symbol na produktech anebo v průvodních dokumentech znamená, že použité elektrické a elektronické výrobky nesmí být přidány do běžného komunálního odpadu. Ke správné likvidaci, obnově a recyklaci předejte tyto výrobky na určená sběrná místa. Alternativně v některých zemích Evropské unie nebo jiných evropských zemích můžete vrátit své výrobky místnímu prodejci při koupi ekvivalentního nového produktu. Správnou likvidací tohoto produktu pomůžete zachovat cenné přírodní zdroje a napomáháte prevenci potenciálních negativních dopadů na životní prostředí a lidské zdraví, což by mohly být důsledky nesprávné likvidace odpadů. Další podrobnosti si vyžádejte od místního úřadu nebo nejbližšího sběrného místa. Při nesprávné likvidaci tohoto druhu odpadu mohou být v souladu s národními předpisy uděleny pokuty.

Pro podnikové subjekty v zemích Evropské unie

Chcete-li likvidovat elektrická a elektronická zařízení, vyžádejte si potřebné informace od svého prodejce nebo dodavatele.

Likvidace v ostatních zemích mimo Evropskou unii

Tento symbol je platný v Evropské unii. Chcete-li tento výrobek zlikvidovat, vyžádejte si potřebné informace o správném způsobu likvidace od místních úřadů nebo od svého prodejce.



Tento výrobek splňuje veškeré základní požadavky směrnic EU, které se na něj vztahují.

Změny v textu, designu a technických specifikacích se mohou měnit bez předchozího upozornění a vyhrazujeme si právo na jejich změnu.

SENCOR®

CZ Záruční podmínky

Součástí balení tohoto výrobku není záruční list.

Prodávající poskytuje kupujícímu na výrobek záruku v trvání 24 měsíců od převzetí výrobku kupujícím. Záruka se poskytuje za dále uvedených podmínek. Záruka se vztahuje pouze na nové spotřební zboží prodané spotřebiteli pro běžné domácí použití. Práva z odpovědnosti za vady (reklamaci) může kupující uplatnit buď u prodávajícího, u kterého byl výrobek zakoupen nebo v níže uvedeném autorizovaném servisu. Kupující je povinen reklamaci uplatnit bez zbytečného odkladu, aby nedocházelo ke zhoršení vady, nejpozději však do konce záruční doby. Kupující je povinen poskytnout při reklamaci součinnost nutnou pro ověření existence reklamované vady. Do reklamačního řízení se přijímá pouze kompletní a z důvodů dodržení hygienických předpisů neznečištěný výrobek. V případě oprávněné reklamace se záruční doba prodlužuje o dobu od okamžiku uplatnění reklamace do okamžiku převzetí opraveného výrobku kupujícím nebo okamžiku, kdy je kupující po skončení opravy povinen výrobek převzít. Kupující je povinen prokázat svá práva reklamovat (doklad o zakoupení výrobku, záruční list, doklad o uvedení výrobku do provozu).

Záruka se nevztahuje zejména na:

- vady, na které byla poskytnuta sleva;
- opotřebením a poškozením vzniklé běžným užíváním výrobku;
- poškození výrobku v důsledku neodborné či nesprávné instalace, použití výrobku v rozporu s návodem k použití, platnými právními předpisy a obecně známými a obvyklými způsoby používání, v důsledku použití výrobku k jinému účelu, než ke kterému je určen;
- poškození výrobku v důsledku zanedbané nebo nesprávné údržby;
- poškození výrobku způsobené jeho znečištěním, nehodou a zásahem vyšší moci (živelná událost, požár, vniknutí vody);
- vady funkčnosti výrobku způsobené nevhodnou kvalitou signálu, rušivým elektromagnetickým polem apod. mechanické poškození výrobku (např. ulomení knoflíku, pád);
- poškození způsobené použitím nevhodných médií, náplní, spotřebního materiálu (baterie) nebo nevhodnými provozními podmínkami (např. vysoké okolní teploty, vysoká vlhkost prostředí, otřesy);
- poškození, úpravu nebo jiný zásah do výrobku provedený neoprávněnou nebo neautorizovanou osobou (servisem);
- případy, kdy kupující při reklamaci neprokáže oprávněnost svých práv (kdy a kde reklamovaný výrobek zakoupil);
- případy, kdy se údaje v předložených dokladech liší od údajů uvedených na výrobku;
- případy, kdy reklamovaný výrobek nelze ztotožnit s výrobkem uvedeným v dokladech, kterými kupující prokazuje svá práva reklamovat (např. poškození výrobního čísla nebo záruční plomba přístroje, přepisované údaje v dokladech).

Gestor servisu v ČR:

FAST ČR, a.s., Černokostecká 1621, 251 01 Říčany; tel: 323 204 120

FAST ČR, a.s., Cejl 31, 602 00 Brno; tel: 531 010 295

Více autorizovaných servisních středisek pro ČR naleznete na www.sencor.cz.

SENCOR®

Let's live!

