

# Saturn<sup>®</sup>

**ST-VC0256**

**VYSAVAČ**

**Dovozce do ČR**  
**SATURN HOME APPLIANCES s.r.o.**  
**Web: [www.isaturn.cz](http://www.isaturn.cz)**



**Vysavač**  
**Vážený zákazníku!**  
Gratulujeme vám k zakoupení produktu značky "Saturn". Jsme přesvědčeni, že naše výrobky budou věrnými a spolehlivými pomocníky ve Vaší domácnosti.

*Nevystavujte přístroj náhlým změnám teplot. Náhlá změna teploty (například donesení přístroje z mrazivého prostředí do teplého), může vyvolat kondenzaci vlhkosti uvnitř přístroje a ovlivnit jeho účinnost při zapnutí. Nechte přístroj v teplé místnosti nejméně po dobu 1,5 hodiny. Uvedení přístroje do provozu po dodání se má provádět po uplynutí co nejmén 1,5 hodiny poté, co se přístroj ocitl v místnosti.*

## Popis

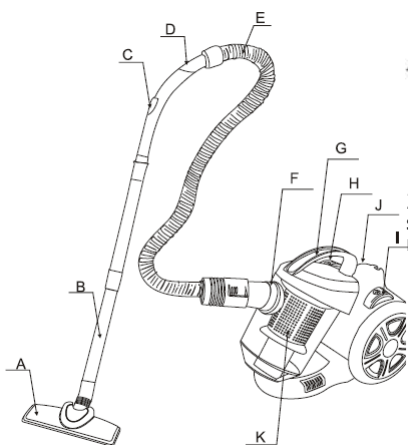

- A. Kartáč "podlaha/koberec"
- B. Teleskopická trubice
- C. Regulátor proudění vzduchu na rukojeti
- D. Trubice
- E. Hadice
- F. Vodicí hadice
- G. Rukojeť
- H. Tlačítko na zapínání/vypínání
- I. Tlačítko automatického namotávání kabelu
- J. Západka dvířek sáčků
- K. Filtr HEPA

I. Z bezpečnostních důvodů dodržujte následující bezpečnostní pravidla:  
1. Když vypínáte vysavač, nikdy netahejte za kabel.



2. Během používání zařízení, snažte se aby kolečka nepřejížděla přes drát.

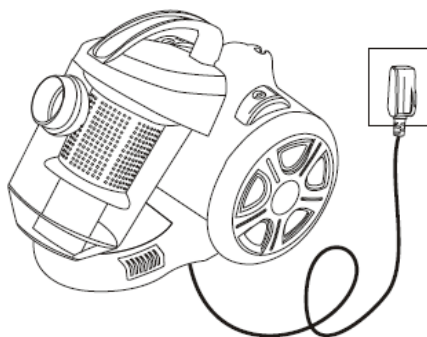

- 3. Nikdy nevysávejte doutnající nedopalky cigaret, popel nebo zápalky.
- 4. Nepoužívejte spotřebič na vlhkých površích.



5. Nepoužívejte vysavač k uklízení jehel, připínačku a jiných ostrých předmětů.



6. Nevystavujte přístroj vlivům zdrojů tepla.

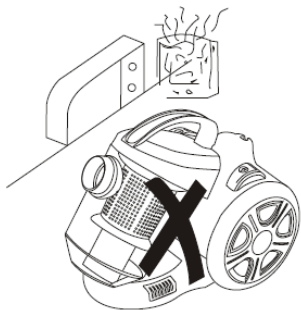

## II. Použití

### 1. Příprava

(1) Vložte konec hadice do otvoru na hadici vysavače a otočte o 90° ve směru hodinových ručiček, dokud nezapadne.

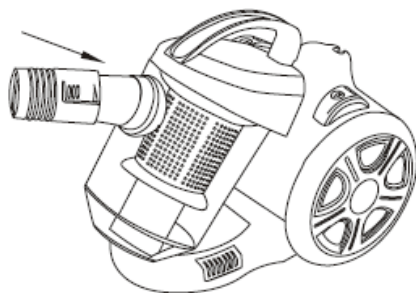

(2) Po použití vysavače otočte hadici o 90° proti směru hodinových ručiček a vyjměte konec hadice.

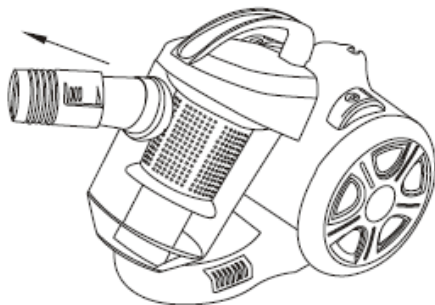

(3) Spojte teleskopickou trubici s rukojetí a kartáčem "podlaha/koberec".

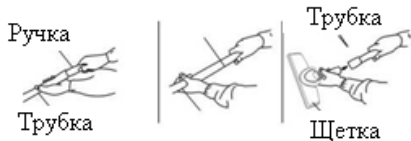

## III. Práce s vysavačem

Před použitím vytáhněte síťový kabel na požadovanou délku a zastrčte zástrčku do zásuvky. Nastavte regulátor proudění vzduchu na MIN a stiskněte tlačítko pro zapnutí.

Vysavač začne pracovat. Pomocí regulátora na rukojeti, můžete nastavit sílu sání.  
\* Upozornění: Nevytahujte kabel do červené značky.

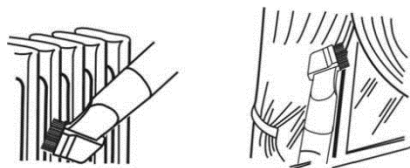
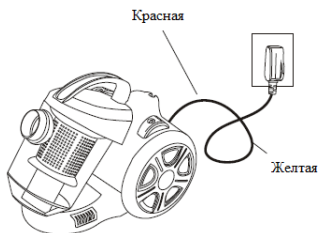

#### IV. Po použití,

(1) Chcete-li vypnout vysavač, stiskněte tlačítko pro zapnutí/vypnutí a stiskněte tlačítko pro vtažení kabelu, kabel se zavine.

\* Poznámka: v případě že síťový kabel se nerozvinul zcela, trochu jej natáhněte a znovu stiskněte tlačítko. Zaviněte síťový kabel úplně.

### 3. Použití doplňků.

(1) Rozšířená štětina pro podlahy s tvrdým povrchem.

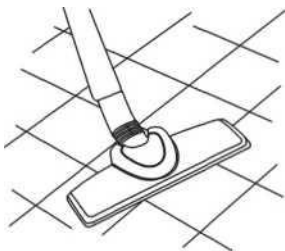

(2) Skrytá štětina pro koberce.

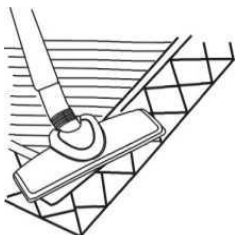

(3) Úzká tryska pro čištění rohů, spár, záclon, lamp a oblečení.

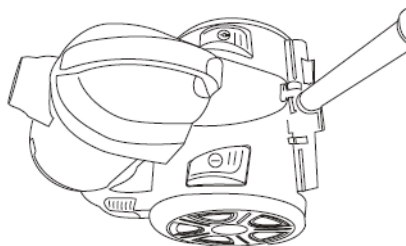

#### V. Čištění prachového sáčku

1. Pokud hladina prachu v prachovém sáčku dosáhne žluté značky, to znamená, že sáček je plný. Vyprázdněte prachový sáček a vyčistěte HEPA filtr.

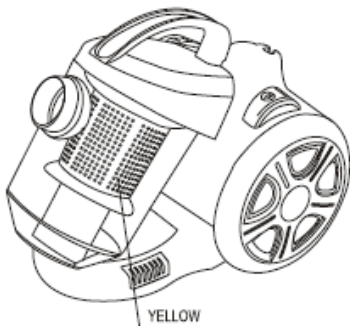

2. Otevřete dvířka sáčků.  
Viz. Způsob čištění vyobrazen  
na obrázku níže.

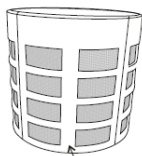

HEPA-filtr

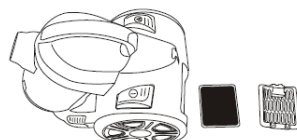

### Upozornění:

Nemyjte filtr v pračce a nesušte fénem. Po umytí nechte filtr uschnout.

3. Nemyjte vysavač žíravými rozpouštědly. Otrete tělo vysavače hadříkem namočeným ve vodě se saponátem.

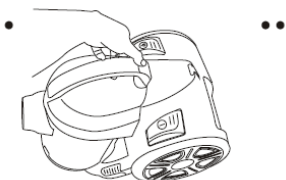

### Upozornění:

(1) Uvnitř vysavače se nesmí dostat voda.

(2) Používejte vysavač pouze v souladu s návodem k obsluze.

(3) Vysavač se má používat pouze v domácnosti.

(4) Tento přístroj není určen pro použití osobami se sníženými fyzickými, rozumovými a psychickými schopnostmi nebo osobami s nedostatkem zkušeností a znalostí, použití je možné jen v přítomnosti osob, které jsou zodpovědné za jejich bezpečnost, nebo v případě, že dostali potřebné pokyny k použití přístroje. Nedoporučuje se použití zařízení dětmi mladšími 14 let.

## VI. Údržba

1. Pravidelně myjte HEPA filtr.  
2. Je-li HEPA filtr ucpaný, vyčistěte ho nebo vyměňte.

Je třeba pozorně dbát na to, aby děti nehráli s přístrojem.  
Životnost - 4 roky

### Technické charakteristiky

Výkon: 1400 W  
Jmenovité napětí: 220-240 V  
Jmenovitá frekvence: 50 Hz  
Jmenovitá intenzita proudu: 6,3 A

### Sada obsahuje

Vysavač	1
Návod k použití a záruční list	1
Balení	1

### Ochrana životního prostředí.



#### Likvidace Vy můžete pomoci ochraně životního prostředí!

Prosíme,  
dodržujte místní  
pravidla a  
předpisy pro

likvidaci:  
elektrická zařízení nepracující  
v příslušné středisko  
zabývající se likvidací  
odpadů.

**Výrobce si vyhrazuje právo  
měnit technické parametry a  
design výrobků.**