



OWNER'S MANUAL

WASHING MACHINE



Before beginning installation, read these instructions carefully. This will simplify installation and ensure that the product is installed correctly and safely. Leave these instructions near the product after installation for future reference.

EN ENGLISH

CZ CZECH

SK SLOVAK

F 4 J5/J6 T/Q (N)(W)(0~9)(W)

F 2 J5/J6 T/Q (N)(W)(0~9)(W)

F 0 J5/J6 T/Q (N)(W)(0~9)(W)

F72J5QN3W, F72J5QN4W, F72J6QN0W, F70J5QN3W

F72J*, F74J*, F70J*, F84J*, F82J*, F80J*

MFL69739804
Rev.04_14122018

www.lg.com

Copyright © 2017 - 2018 LG Electronics Inc. All Rights Reserved

TABLE OF CONTENTS

This manual may contain images or content different from the model you purchased.

This manual is subject to revision by the manufacturer.

SAFETY INSTRUCTIONS	3
IMPORTANT SAFETY INSTRUCTIONS	3
Disposal of Your Old Appliance	8
INSTALLATION	9
Parts	9
Accessories	9
Specifications	10
Installation Place Requirements	11
Unpacking and Removing Transit Bolts	12
Using Anti-Slip Sheets (Optional)	13
Wooden Floors (Suspended Floors)	13
Leveling the Appliance	14
Connecting the Water Supply Hose	14
Installing the Drain Hose	17
OPERATION	18
Using the Washing Machine	18
Sorting Laundry	19
Adding Cleaning Products	20
Control Panel	22
Programme Table	23
Option Programme	27
SMART FUNCTIONS	30
Using the Smart Diagnosis™ Function	30
Using the Tag On Function	31
Using the Application	31
MAINTENANCE	32
Cleaning Your Washing Machine	32
Cleaning the Water Inlet Filter	32
Cleaning the Drain Pump Filter	33
Cleaning the Dispenser Drawer	34
Tub Clean (Optional)	34
TROUBLESHOOTING	35
Diagnosing Problems	35
Error Messages	38
WARRANTY	40
OPERATING DATA	43

SAFETY INSTRUCTIONS

EN

The following safety guidelines are intended to prevent unforeseen risks or damage from unsafe or incorrect operation of the appliance.

The guidelines are separated into 'WARNING' and 'CAUTION' as described below.

 This symbol is displayed to indicate matters and operations that can cause risk. Read the part with this symbol carefully and follow the instructions in order to avoid risk.

 **WARNING**

This indicates that the failure to follow the instructions can cause serious injury or death.

 **CAUTION**

This indicates that the failure to follow the instructions can cause the minor injury or damage to the product.

IMPORTANT SAFETY INSTRUCTIONS

 **WARNING**

To reduce the risk of explosion, fire, death, electric shock, injury or scalding to persons when using this product, follow basic precautions, including the following:

Children in the Household

This appliance is not intended for use by persons (including children) with reduced physical, sensory or mental capabilities, or lack of experience and knowledge, unless they have been given supervision or instruction concerning use of the appliance by a person responsible for their safety. Children should be supervised to ensure that they do not play with the appliance.

For use in Europe:

This appliance can be used by children aged from 8 years and above and persons with reduced physical, sensory or mental capabilities or lack of experience and knowledge if they have been given supervision or instruction concerning use of the appliance in a safe way and understand the hazards involved. Children shall not play with the appliance. Cleaning and user maintenance shall not be made by children without supervision. Children of less than 3 years should be kept away unless continuously supervised.

Installation

- Never attempt to operate the appliance if it is damaged, malfunctioning, partially disassembled, or has missing or broken parts, including a damaged cord or plug.
- This appliance should only be transported by two or more people holding the appliance securely.
- Do not install the appliance in a damp and dusty place. Do not install or store the appliance in any outdoor area, or any area that is subject to weathering conditions such as direct sunlight, wind, or rain or temperatures below freezing.
- Tighten the drain hose to avoid separation.
- If the power cord is damaged or the hole of the socket outlet is loose, do not use the power cord and contact an authorized service centre.
- Do not plug multiple socket outlets, an extension power cable or adapter with this appliance.

- This appliance must not be installed behind a lockable door, a sliding door or a door with a hinge on the opposite side to that of the appliance, in such a way that a full opening of the appliance door is restricted.
- This appliance must be grounded. In the event of malfunction or breakdown, grounding will reduce the risk of electric shock by providing a path of least resistance for electric current.
- This appliance is equipped with a power cord having an equipment-grounding conductor and a grounding power plug. The power plug must be plugged into an appropriate socket outlet that is installed and grounded in accordance with all local codes and ordinances.
- Improper connection of the equipment-grounding conductor can result in risk of electric shock. Check with a qualified electrician or service personnel if you are in doubt as to whether the appliance is properly grounded.
- Do not modify the power plug provided with the appliance. If it does not fit the outlet, have a proper outlet installed by a qualified electrician.

Operation

- Do not attempt to separate any panels or disassemble the appliance. Do not apply any sharp objects to the control panel in order to operate the appliance.
- Do not repair or replace any part of the appliance. All repairs and servicing must be performed by qualified service personnel unless specifically recommended in this Owner's Manual. Use only authorized factory parts.

- Do not put animals, such as pets into the appliance.
- Keep the area underneath and around the appliance free of combustible materials such as lint, paper, rags, chemicals, etc.
- Do not leave the appliance door open. Children may hang on the door or crawl inside the appliance, causing damage or injury.
- Use new hose or hose-set supplied with the appliance. Reusing old hoses can cause a water leak and subsequent property damage.
- Never reach into the appliance while it is operating. Wait until the drum has completely stopped.
- Do not put in, wash or dry articles that have been cleaned in, washed in, soaked in, or spotted with combustible or explosive substances (such as wax, oil, paint, gasoline, degreasers, drycleaning solvents, kerosene, vegetable oil, cooking oil, etc.). Improper use can cause fire or explosion.
- In case of flood, disconnect the power plug and contact the LG Electronics customer information centre.
- Do not push down the door excessively, when the appliance door is open.
- Do not touch the door during a high temperature programme.
- Do not use flammable gas and combustible substances (benzene, gasoline, thinner, petroleum, alcohol, etc.) near the appliance.

- If the drain hose or inlet hose is frozen during winter, use it only after thawing.
- Keep all washing detergents, softener and bleach away from children.
- Do not touch the power plug or the appliance controls with wet hands.
- Do not bend the power cable excessively or place a heavy object on it.
- Do not wash rugs, mats, shoes or pet blankets, or any other items other than clothes or sheets, in this machine.
- This appliance must only be used for domestic household purposes and should not be used in mobile applications.
- If there is a gas leakage (isobutane, propane, natural gas, etc.), do not touch the appliance or power plug and ventilate the area immediately.

Maintenance

- Securely plug the power plug in the socket outlet after completely removing any moisture and dust.
- Disconnect the appliance from the power supply before cleaning the appliance. Setting the controls to the OFF or stand by position does not disconnect this appliance from the power supply.
- Do not spray water inside or outside the appliance to clean it.
- Never unplug the appliance by pulling on the power cable. Always grip the power plug firmly and pull straight out from the socket outlet.

Disposal

- Before discarding an old appliance, unplug it. Cut off the cable directly behind the appliance to prevent misuse.
- Dispose of all packaging materials (such as plastic bags and styrofoam) away from children. The packaging materials can cause suffocation.
- Remove the door before disposing of or discarding this appliance to avoid the danger of children or small animals getting trapped inside.

Disposal of Your Old Appliance



- This crossed-out wheeled bin symbol indicates that waste electrical and electronic products (WEEE) should be disposed of separately from the municipal waste stream.
- Old electrical products can contain hazardous substances so correct disposal of your old appliance will help prevent potential negative consequences for the environment and human health. Your old appliance may contain reusable parts that could be used to repair other products, and other valuable materials that can be recycled to conserve limited resources.
- You can take your appliance either to the shop where you purchased the product, or contact your local government waste office for details of your nearest authorised WEEE collection point. For the most up to date information for your country please see www.lg.com/global/recycling.

INSTALLATION

EN

Parts

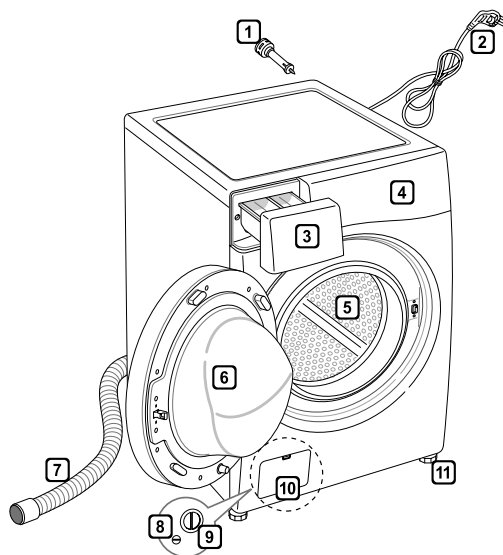

- 1 Transit bolts
- 2 Power plug
- 3 Drawer
- 4 Control panel
- 5 Drum
- 6 Door
- 7 Drain hose
- 8 Drain plug
- 9 Drain pump filter
- 10 Cover cap
(Location may vary depending on products)
- 11 Adjustable feet

Accessories



Cold supply hose (1EA)
(Option: Hot (1EA))



Spanner



Anti-slip sheets (Optional)

Specifications

Model	F 4 J5/J6 T/Q (N)(W)(0~9)(W) F 2 J5/J6 T/Q (N)(W)(0~9)(W) F 0 J5/J6 T/Q (N)(W)(0~9)(W) F72J5QN3W, F72J5QN4W, F72J6QN0W, F70J5QN3W F72J*, F74J*, F70J*, F84J*, F82J*, F80J*
Wash Capacity	8/7 kg
Power Supply	220 - 240 V~, 50 Hz
Size	600 mm (W) x 560 mm (D) x 850 mm (H)
Product Weight	62 kg
Permissible Water pressure	0.1 - 1.0 MPa (1.0 - 10.0 kgf / cm ²)

- Appearance and specifications may change without notice to improve the quality of the product.
- No further backflow protection required for connection to the water supply.

Installation Place Requirements

Location

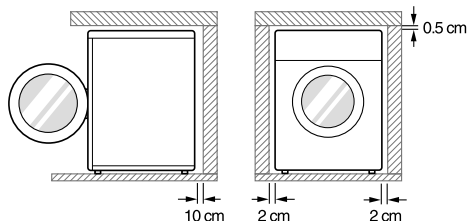

Level Floor : Allowable slope under the entire appliance is 1°.

Power Outlet : Must be within 1.5 meters of either side of the location of the appliance.

- Do not overload the outlet with more than one appliance.

Additional Clearance : For the wall, 10 cm: rear /2 cm: right & left side

- Do not place or store laundry products on top of the appliance at any time.
- These products may damage the finish or controls.

WARNING

- The plug must be plugged into an appropriate outlet that is properly installed and grounded in accordance with all local codes and ordinances.

Positioning

- Install the appliance on a flat hard floor.
- Make sure that air circulation around the appliance is not impeded by carpets, rugs, etc.
- Never try to correct any unevenness in the floor with pieces of wood, cardboard or similar materials under the appliance.
- If it is impossible to avoid positioning the appliance next to a gas cooker or coal burning stove, an insulation (85x60 cm) covered with aluminum foil on the side facing the cooker or stove must be inserted between the two appliances.

- Do not install your appliance in rooms where freezing temperatures may occur. Frozen hoses may burst under pressure. The reliability of the electronic control unit may be impaired at temperatures below freezing point.
- Ensure that when the appliance is installed, it is easily accessible for an engineer in the event of a breakdown.
- With the appliance installed, adjust all four feet using the transit bolt spanner provided to ensure the appliance is stable, and a clearance of approximately 5 mm is left between the top of the appliance and the underside of any work-top.
- If the appliance is delivered in winter and temperatures are below freezing, place the appliance at room temperature for a few hours before putting it into operation.

WARNING

- This equipment is not designed for maritime use or for use in mobile installations such as caravans, aircraft etc.

Electrical Connection

- Do not use an extension cord or double adapter.
- Always unplug the appliance and turn off the water supply after use.
- Connect the appliance to an earthed socket in accordance with the current wiring regulations.
- The appliance must be positioned so that the plug is easily accessible.
- Repairs to the appliance must only be carried out by qualified personnel. Repairs carried out by inexperienced persons may cause injury or serious malfunctioning. Contact your local service centre.

Unpacking and Removing Transit Bolts

- 1 Lift the appliance off the foam base.
 - After removing the carton and shipping material, lift the appliance off the foam base. Make sure the tub support comes off with the base and is not stuck to the bottom of the appliance.
 - If you must lay the appliance down to remove the carton base, always protect the side of the appliance and lay it carefully on its side. Do not lay the appliance on its front or back.

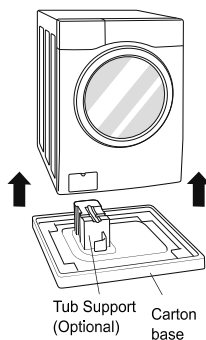

- 2 Remove the bolt assemblies.
 - Starting with the bottom two transit bolts, use the spanner (included) to fully loosen all transit bolts by turning them counterclockwise. Remove the bolt assemblies by wiggling them slightly while pulling them out.

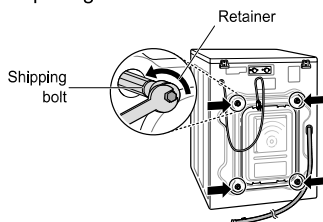

- 3 Install the hole caps.
 - Locate the hole caps included in the accessory pack and install them in the shipping bolt holes.

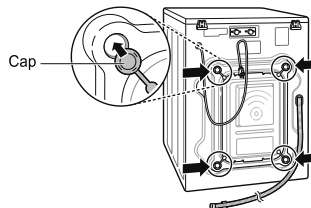

NOTE

- Save the bolt assemblies for future use. To prevent damage to internal components, Do not transport the washing machine without reinstalling the transit bolts.
- Failure to remove transit bolts and retainers may cause severe vibration and noise, which can lead to permanent damage to the washing machine. The cord is secured to the back of the washing machine with a shipping bolt to help prevent operation with transit bolts in place.

Using Anti-Slip Sheets (Optional)

If you install the appliance on a slippery surface, it may move because of excessive vibration. Incorrect leveling may cause malfunction through noise and vibration. If this occurs, install the anti-slip sheets under the leveling feet and adjust the level.

- 1 Clean the floor to attach the anti-slip sheets.
 - Use a dry rag to remove and clean foreign objects and moisture. If moisture remains, the anti-slip sheets may slip.
- 2 Adjust the level after placing the appliance in the installation area.
- 3 Place the adhesive side of the anti-slip sheets on the floor.
 - It is most effective to install the anti-slip sheets under the front legs. If it is difficult to place the pads under the front legs, place them under the back legs.

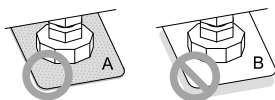
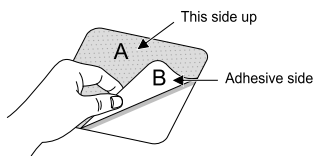

- 4 Ensure the appliance is level.
 - Push or rock the top edges of the appliance gently to make sure that the appliance does not rock. If the appliance rocks, level the appliance again.

NOTE

- You can obtain anti-slip sheets from the LG Service Centre.

Wooden Floors (Suspended Floors)

- Wooden floors are particularly susceptible to vibration.
- To reduce vibration we recommend you place rubber cups at least 15 mm thick under each foot of the appliance, secured to at least two floor beams with screws.

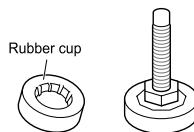

- If possible install the appliance in one of the corners of the room, where the floor is more stable.
- Fit the rubber cups to reduce vibration.

NOTE

- Proper placement and leveling of the washing machine will ensure long, regular, and reliable operation.
- The washing machine must be 100% horizontal and stand firmly in position.
- It must not 'Seesaw' across corners under the load.
- The installation surface must be clean, free from floor wax and other lubricant coatings.
- Do not let the feet of the washing machine get wet. Failure to do so may cause vibration or noise.
- You can obtain rubber cups from the LG Service Centre.

Leveling the Appliance

If the floor is uneven, turn the adjustable feet as required (Do not insert pieces of wood etc. under the feet). Make sure that all four feet are stable and resting on the floor and then check that the appliance is perfectly level (Use a spirit level).

- Once the appliance is level, tighten the lock nuts up towards the base of the appliance. All lock nuts must be tightened.

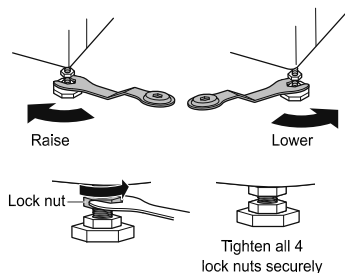

Diagonal Check

- When pushing down the edges of the top plate diagonally, the appliance should not move up and down at all (check both directions). If the appliance rocks when pushing the machine top plate diagonally, adjust the feet again.

NOTE

- Timber or suspended type flooring may contribute to excessive vibration and unbalance.
- If the washing machine is installed on a raised platform, it must be securely fastened in order to eliminate the risk of falling off.

Connecting the Water Supply Hose

- Water pressure must be between 0.1 MPa and 1.0 MPa (1.0–10.0 kgf/cm²).
- Do not strip or crossthread when connecting supply hose to the valve.
- If the water pressure is more than 1.0 MPa, a decompression device should be installed.
- Periodically check the condition of the hose and replace the hose if necessary.

Checking the Rubber Seal on the Water Supply Hose

Two rubber seals are supplied with the water inlet hoses. They are used for preventing water leaks. Make sure the connection to taps is sufficiently tight.

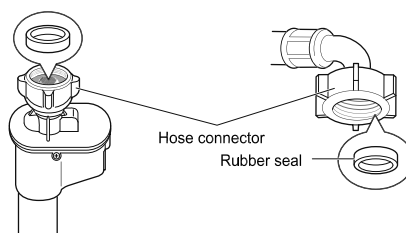
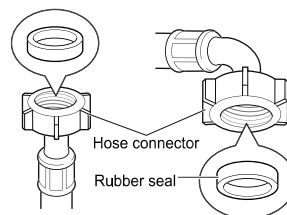

Connecting Hose to Water Tap

Connecting Screw-Type Hose to Tap with Thread

Screw the hose connector onto the water supply tap.

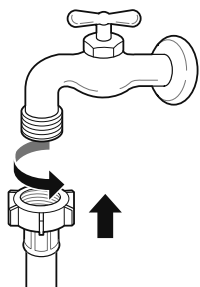

Connecting Screw-Type Hose to Tap Without Thread

- 1 Loosen the four fixing screws.

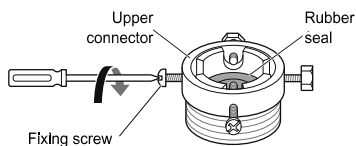

- 2 Remove the guide plate if the tap is too large to fit the adapter.

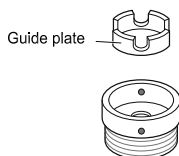

- 3 Push the adapter onto the end of the tap so that the rubber seal forms a watertight connection. Tighten the four fixing screws.

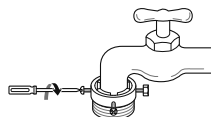

- 4 Push the supply hose vertically upwards so that the rubber seal within the hose can adhere completely to the tap and then tighten it by screwing it to the right.

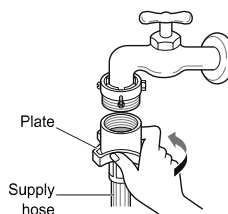

Connecting One Touch Type Hose to Tap Without Thread

- 1 Unscrew the adapter ring plate and loosen the four fixing screws.

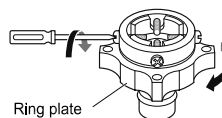

- 2 Remove the guide plate if the tap is too large to fit the adapter.

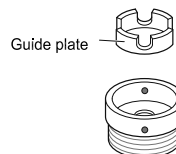

- 3** Push the adapter onto the end of the tap so that the rubber seal forms a watertight connection. Tighten the four fixing screws and the adapter ring plate.

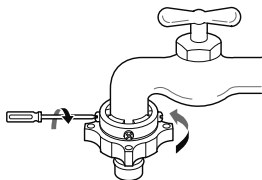

- 4** Pull the connector latch plate down, push the supply hose onto the adapter, and release the connector latch plate. Make sure the adapter locks into place.

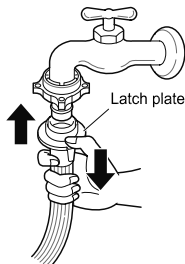

NOTE

- Before connecting the supply hose to the water tap, turn on the water tap to flush out foreign substances (dirt, sand, sawdust, and etc.) in the water lines. Let the water drain into a bucket, and check the water temperature.

Connecting Hose to Appliance

Attach the hot water line to the hot water supply on the back of the washer. Attach the cold water line to the cold water supply on the back of the washer.

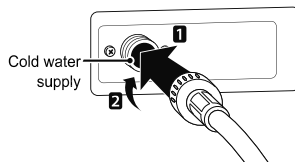

NOTE

- After completing connection, if water leaks from the hose, repeat the same steps. Use the most conventional type of tap for the water supply. In case the tap is square or too big, remove the guide plate before inserting the tap into the adaptor.

Using the Horizontal Tap

Horizontal tap



Extension tap

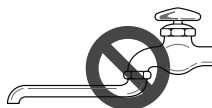

Square tap



Installing the Drain Hose

- The drain hose should not be placed higher than 100 cm above the floor. Water in the appliance may not drain or may drain slowly.
- Securing the drain hose correctly will protect the floor from damage due to water leakage.
- If the drain hose is too long, do not force it back into the appliance. This will cause abnormal noise.

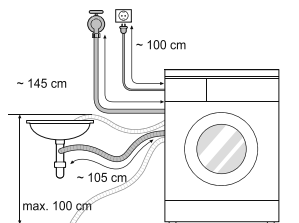

- When installing the drain hose to a sink, secure it tightly with string.
- Securing the drain hose correctly will protect the floor from damage due to water leakage.

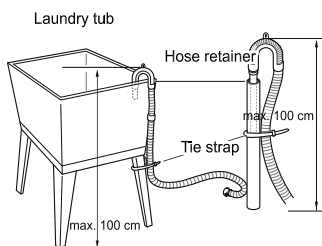
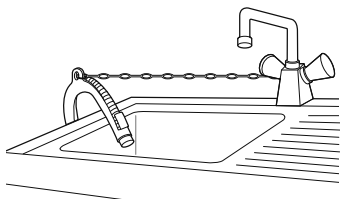

Using the Washing Machine

Before the first wash, select a washing programme, allow the washing machine to wash without clothing. This will remove residue and water from the drum that may have been left during manufacturing.

- 1 Sort laundry and load items.
 - Sort laundry by fabric type, soil level, colour and load size as needed. Open the door and load items into the washing machine.

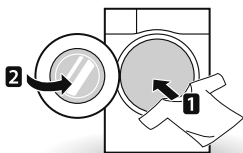

- 2 Add cleaning products and/or detergent and softener.
 - Add the proper amount of detergent to the detergent dispenser drawer. If desired, add bleach or fabric softener to the appropriate areas of the dispenser.

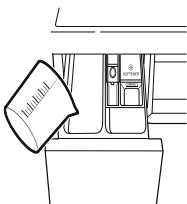

- 3 Turn on the washing machine.
 - Press the **Power** button to turn on the washing machine.

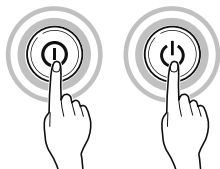

- 4 Choose the desired washing cycle.
 - Press the cycle button repeatedly or turn the cycle selector knob until the desired cycle is selected.

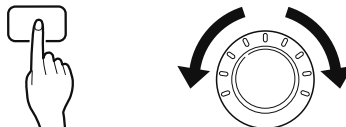

- 5 Begin cycle.
 - Press the **Start/Pause** button to begin the cycle. The washing machine will agitate briefly without water to measure the weight of the load. If the **Start/Pause** button is not pressed within 5 minutes, the washing machine will shut off and all settings will be lost.



- 6 End of cycle.
 - When the cycle is finished, a melody will sound. Immediately remove your clothing from the washing machine to reduce wrinkling. Check around the door seal when removing the load for small items that may be caught in the seal.

Sorting Laundry

1 Look for a care label on your clothes.

- This will tell you about the fabric content of your garment and how it should be washed.
- Symbols on the care labels.

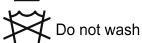
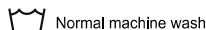

2 Sorting laundry.

- To get the best results, sort clothes into loads that can be washed with the same wash cycle.
- Different fabrics need to be washed at varying temperatures and spin speeds.
- Always sort dark colours from pale colours and whites. Wash separately as dye and lint transfer can occur causing discolouration of white and pale garments. If possible, do not wash heavily soiled items with lightly soiled ones.
 - Soil (Heavy, Normal, Light) :
Separate clothes according to amount of soil.
 - Colour (White, Lights, Dark):
Separate white fabrics from coloured fabrics.
 - Lint (Lint producers, Collectors):
Wash lint producers and lint collectors separately.

3 Caring before loading.

- Combine large and small items in a load. Load large items first.
- Large items should not be more than half the total wash load. Do not wash single items. This may cause an unbalanced load. Add one or two similar items.
- Check all pockets to make sure that they are empty. Items such as nails, hair clips, matches, pens, coins and keys can damage both your washing machine and your clothes.



- Close zippers, hooks and strings to make sure that these items don't snag on other clothes.
- Pre-treat dirt and stains by brushing a small amount of detergent dissolved water onto stains to help lift dirt.
- Check the folds of the flexible gasket (gray) and remove any small articles.

⚠ CAUTION

- Check inside the drum and remove any items from a previous wash.

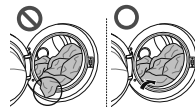

- Remove any clothing or items from the flexible gasket to prevent clothing and gasket damage.

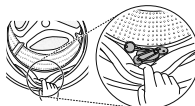

Adding Cleaning Products

Detergent Dosage



- Detergent should be used according to the instruction of the detergent manufacturer and selected according to type, colour, soiling of the fabric and washing temperature.
- If too much detergent is used, too many suds can occur and this will result in poor washing results or cause heavy load to the motor.
- If you wish to use liquid detergent follow the guidelines provided by the detergent manufacturer.
- You can pour liquid detergent directly into the main detergent drawer if you are starting the cycle immediately.
- Do not use liquid detergent if you are using Time delay, or if you have selected Pre Wash, as the liquid may harden.
- If too many suds occur, reduce the detergent amount.
- Detergent usage may need to be adjusted for water temperature, water hardness, size and soil level of the load. For best results, avoid oversudsing.
- Refer to the label of the clothes, before choosing the detergent and water temperature.
- When using the washing machine, use designated detergent for each type of clothing only:
 - General powdered detergents for all types of fabric
 - Powdered detergents for delicate fabric
 - Liquid detergents for all types of fabric or designated detergents only for wool
- For better washing performance and whitening, use detergent with the general powdered bleach.
- Detergent is flushed from the dispenser at the beginning of the cycle.

NOTE

- Do not let the detergent harden. Doing so may lead to blockages, poor rinse performance or odour.
- Full load : According to manufacturer's recommendation.
- Part load : 3/4 of the normal amount
- Minimum load : 1/2 of full load

Adding Detergent and Fabric Softener

Adding Detergent

- Main wash only → 
- Pre wash+Main wash → 

NOTE

- Too much detergent, bleach or softener may cause an overflow.
- Be sure to use the appropriate amount of detergent.

Adding Fabric Softener

- Do not exceed the maximum fill line. Overfilling can cause early dispensing of the fabric softener, which may stain clothes. Close the dispenser drawer slowly.

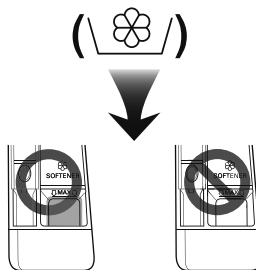

- Do not leave the fabric softener in the detergent drawer for more than 2 days (Fabric softener may harden).
- Softener will automatically be added during the last rinse cycle.
- Do not open the drawer when water is being supplied.
- Solvents (benzene, etc.) must not be used.

NOTE

- Do not pour fabric softener directly on the clothes.

Adding Water Softener

- A water softener, such as anti-limescale (e.g. Calgon) can be used to cut down on the use of detergent in extremely hard water areas. Dispense according to the amount specified on the packaging. First add detergent and then the water softener.
- Use the quantity of detergent required for soft water.

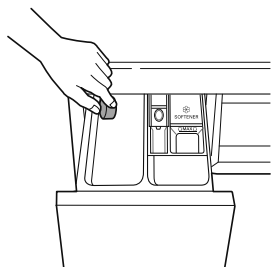

Using Tablet

- 1 Open the door and put tablets into the drum.

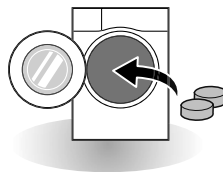

- 2 Load the laundry into the drum and close the door.

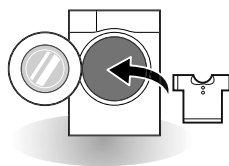

Control Panel

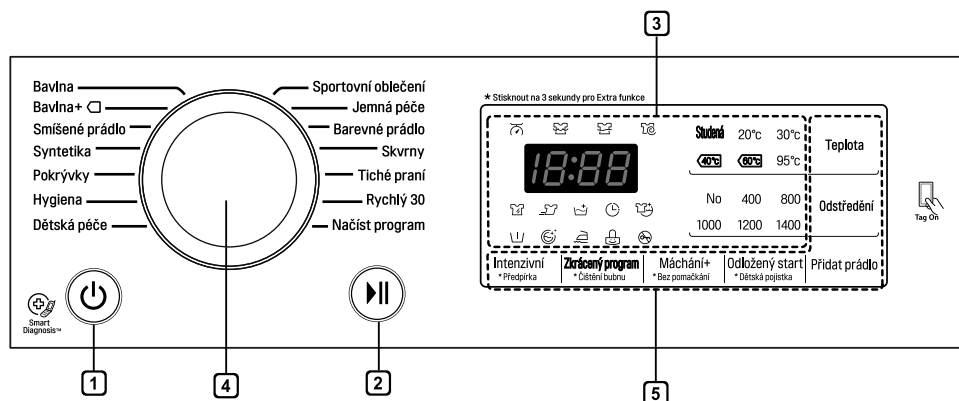

1 Power Button

- Press the **Power** button to turn the washing machine on.

2 Start/Pause Button

- This **Start/Pause** button is used to start the wash cycle or pause the wash cycle.
- If a temporary stop of the wash cycle is needed, press the **Start/Pause** button.

3 Display

- The display shows the settings, estimated time remaining, options, and status messages. When the product is turned on, the default settings in the display will illuminate.
- The display shows estimate time remaining. While the size of the load is being calculated automatically, blinking  or 'Detecting' appears.

4 Programme Knob

- Programmes are available according to laundry type.
- Lamp will light up to indicate the selected programme.

5 Options

- This allows you to select an additional programme and will light when selected.
- Use these buttons to select the desired programme options for the selected cycle.

Programme Table

Washing Programme

Programme	Description	Fabric Type	Proper Temp.	Maximum Load
Cotton (Bavlna)	Provides better performance by combining various drum motions.	Coloured fast garments (shirts, nightdresses, pajamas, etc) and normally soiled cotton load (underwear).	40 °C (Cold to 95 °C)	Rating
Cotton+ (Bavlna+)	Provides optimised washing performance for large amount of laundry with less energy consumption.		60 °C (Cold to 60 °C)	
Easy Care (Syntetika)	Suitable for casual shirts that do not need ironing after washing.	Polyamide, acrylic, polyester	40 °C (Cold to 60 °C)	3.0 kg
Mix (Smišené prádlo)	Enables various fabrics to be washed simultaneously.	Various kind of fabrics except special garments (silk/delicate, sports wear, dark clothes, wool, duvet/curtains).	40 °C (Cold to 40 °C)	
Baby Care (Dětská péče)	Remove solid and protein stain and provide better rinse performance.	Lightly soiled baby wear.	60 °C	
Hygiene (Hygiena)	Washes laundry in a hot program.	Cotton, underwear, pillow covers, bed sheets, baby wear.	60 °C	3.0 kg
Duvet (Pokrývky)	For large items such as bed cover, pillows, sofa covers, etc.	Cotton bedding except special garments (delicates, wool, silk, etc.) with filling: duvets, pillows, blankets, sofa covers with light filling.	40 °C (Cold to 40 °C)	1 single size
Sports Wear (Sportovní oblečení)	Suitable for sports wear such as jogging clothes and running wear.	Coolmax, Gore-tex, fleece and Sympatex.		2.0 kg
Silent Wash (Tiché praní)	Provides less noise and vibration and saves money by using overnight electricity.	Color fast garments (shirts, nightdresses, pajamas, etc) and lightly soiled white cotton (underwear).	40 °C (Cold to 60 °C)	4.5 kg

Programme	Description	Fabric Type	Proper Temp.	Maximum Load
Dark Wash (Barevné prádlo)	If it's possible for clothes to decolourate, please use this cycle. The cycle prevent decolorization. (Please use detergent for colored fabrics.)	Dark garments made from cotton or mixed fabrics.	20 °C (Cold to 40 °C)	2.0 kg
Quick 30 (Rychlý 30)	Provides fast washing time for small loads and lightly soiled clothes.	Colored laundry which is lightly soiled fast.	20 °C (Cold to 40 °C)	
Gentle Care (Jemná péče)	This cycle is for hand and machine washable delicate clothes such as washable wool, lingerie, dresses etc. (Use detergent for machine washable woolens).	wool, hand washable clothes, delicate, easily damaged laundry	20 °C (Cold to 30 °C)	1.5 kg
Stain Care (Skvrny)	Wash off several kinds of stain such as wine, juice, dirt, etc. (Water temperature is increased step by step for washing various stains.)	cotton blended fabrics, NO delicate clothes	40 °C (30 °C to 60 °C)	3.0 kg
Download Cycle (Načíst program)	For downloadable cycles. If you did not download any cycles, the default is Rinse+Spin.			

- Water Temperature: Select the appropriate water temperature for chosen wash programme. Always follow garment manufacturer's care label or instructions when washing.
- Set program at "Cotton+ 40 °C (Half Load)", "Cotton+ 60 °C (Half Load)", "Cotton+ 60 °C (Full Load)" option for test in conformity with EN60456 and Regulation 1015/2010.
 - Standard 60 °C cotton program : Cotton+ + 60°C (Full Load)
 - Standard 60 °C cotton program : Cotton+ + 60°C (Half Load)
 - Standard 40 °C cotton program : Cotton+ + 40°C (Half Load)
 - (They are suitable to clean normally soiled cotton laundry.)
 - (They are the most efficient programmes in terms of combined energy and water consumptions for washing that type of cotton laundry.)
- Actual water temperature may differ from the declared cycle temperature.
- The test results depend on water pressure, water hardness, water inlet temperature, room temperature, type and amount of load, degree of soiling utilized detergent, fluctuations in the main electricity supply and chosen additional options.

NOTE

- Neutral detergent is recommended.

Extra Options

Programme	Delay End (Odložený start)	Rinse+ (Máchání+)	Pre Wash (Předpírka)	Intensive (Intenzivní)	Crease Care (Bez pomačkání)	Time Save (Zkrácený program)
Cotton (Bavlna)	•	•	•	•	•	•
Cotton+ (Bavlna+)	•	•	•		•	•
Easy Care (Syntetika)	•	•	•	•	•	•
Mix (Smišené prádlo)	•	•	•	•	•	•
Baby Care (Dětská péče)	•	•		•	•	
Hygiene (Hygiena)	•	•		•	•	
Duvet (Pokrývky)	•	•		•	•	
Sports Wear (Sportovní oblečení)	•	•		•	•	
Silent Wash (Tiché praní)	•	•		•	•	
Dark Wash (Barevné prádlo)	•	•		•	•	
Quick 30 (Rychlý 30)	•	•	•	•	•	
Gentle Care (Jemná péče)	•	•			•	
Stain Care (Skrvny)	•	•	•*		•	

:: This option is automatically included in the cycle and can not be deleted.

Operating Data

Programme	Max RPM		
	1400	1200	1000
Cotton (Bavlna)	1400	1200	1000
Cotton+ (Bavlna+)	1400	1200	1000
Easy Care (Syntetika)	1000	1000	800
Mix (Smíšené prádlo)	1400	1200	1000
Baby Care (Dětská péče)	1000	1000	800
Hygiene (Hygiena)	1400	1200	1000
Duvet (Pokrývky)	1000	1000	800
Sports Wear (Sportovní oblečení)	800	800	600
Silent Wash (Tiché praní)	1000	1000	800
Dark Wash (Barevné prádlo)	1400	1200	1000
Quick 30 (Rychlý 30)	1400	1200	1000
Gentle Care (Jemná péče)	800	800	600
Stain Care (Skvrny)	1400	1200	1000

NOTE

- Information of main washing programmes at half load.

Program	Time in minutes		Remaining moisture content			Water in Liter		Energy in kWh	
	8 kg	7 kg	1400rpm	1200rpm	1000rpm	8 kg	7 kg	8 kg	7 kg
Cotton (Bavlna) (40°C)	96		40 %	53 %	53 %	65		0.42	0.47
Cotton+ (60°C) (Bavlna+)(60°C)	262	242	44 %	53 %	53 %	41	38	0.53	0.49

Option Programme

Delay End (Odložený start)

You can set a time delay so that the washing machine will start automatically and finish after a specified time interval.

- 1 Press the **Power** button.
- 2 Select a washing programme.
- 3 Press the **Delay End** button to set time required.
- 4 Press the **Start/Pause** button.

NOTE

- The delay time is the time to the end of the programme, not the start. The actual running time may vary due to water temperature, wash load and other factors.
- To cancel the Time Delay function, the power button should be pressed.
- Avoid using liquid detergent for this option.

Pre Wash (Předpírka)

If the laundry is heavily soiled, the Pre Wash programme is recommended.

- 1 Press the **Power** button.
- 2 Select a washing programme.
- 3 Press the **Pre Wash** button.
- 4 Press the **Start/Pause** button.

Intensive (Intenzivní)

If the laundry is normal and heavily soiled, **Intensive** option is effective.

- 1 Press the **Power** button.
- 2 Select a cycle.
- 3 Press the **Intensive** button.
- 4 Press the **Start/Pause** button.

Crease Care (Bez pomačkání)

If you want to prevent creasing, the Crease Care programme is recommended.

- 1 Press the **Power** button.
- 2 Select a washing programme.
- 3 Press the **Crease Care** button.
- 4 Press the **Start/Pause** button.

Time Save(Zkrácený program)

This option can be used to reduce the time of a wash programme. It is best used on lightly soiled loads.

- 1 Press the **Power** button.
- 2 Select a washing programme.
- 3 Press the **Time Save** button.
- 4 Press the **Start/Pause** button.

Temp. (Teplota)

The **Temp.** button selects the wash and rinse temperature combination for the selected programme. Press this button until the desired setting is lit. All rinses use cold tap water.

- Select the water temperature suitable for the type of load you are washing. Follow the garment fabric care labels for best results.

Spin (Odstředění)

- Spin speed level can be selected by pressing the **Spin** button repeatedly.
- Spin Only

- 1 Press the **Power** button.
- 2 Press the **Spin** button to select RPM.
- 3 Press the **Start/Pause** button.

NOTE

- When you select **No Spin**, it will still rotate for a short time to drain quickly.

Rinse (Máchání)

Rinse+ (Máchání+)

Add rinse once.

Add Item (Přidat prádlo)

Laundry can be added or removed after the washing programme is started.

- 1 Press the **Add Item** button when the LED is turned on.
- 2 Add or remove laundry.
- 3 Close the door and Press the **Start/Pause** button.

NOTE

- For safety reasons, the door remains locked when the water level or temperature is high. It is not possible to add laundry during this time.
- If the water temperature in the drum is high, wait until it cools down.

CAUTION

- When adding laundry, make sure to completely push it into the drum. If laundry gets stuck in the door latch hole, the rubber packing may be damaged, causing water leakage and malfunction.
- Forcing the door open may cause part damage, destruction, or safety problems.
- If you open the door while there are a lot of suds and water in the drum, the suds or water may flow, causing burn injury or wet floor.

Child Lock (Dětská pojistka)

Use this option to disable the controls. This feature can prevent children from changing cycles or operating the appliance

Locking the Control Panel

- 1 Press and hold the **Child Lock** button for three seconds.

- 2 A beeper will sound, and  will appear on the display.
When the Child Lock is set, all buttons are locked except the **Power** button.

NOTE

- Turning off the power will not reset the child lock function. You must deactivate child lock before you can access any other functions.

Unlocking the Control Panel

Press and hold the **Child Lock** button for three seconds.

- A beeper will sound and the remaining time for the current programme will reappear on the display.

Beep On / Off

- 1 Press the **Power** button.

- 2 Press the **Start/Pause** button.

- 3 Press and hold the **Temp** and **Delay End** button simultaneously for 3 seconds to set the Beep on/off function.

NOTE

- Once the Beep on/off function is set, the setting is memorized even after the power is turned off.
- If you want to turn the Beeper off, simply repeat this process.

Using SmartThinQ Application

Installing SmartThinQ

Search for the LG SmartThinQ application from the Google Play Store on a smart phone. Follow instructions to download and install the application.

Tag On Function

- For appliances with the  logo
- The Tag On function can only be used with most smart phones equipped with the NFC (Near Field Communication) function and based on the Android OS (operating system).

Download Cycle

Download new and special cycles that are not included in the basic cycles on the appliance.

Appliances that have been successfully registered can download a variety of specialty cycles specific to the appliance.

Only one cycle can be stored on the appliance at a time.

Once cycle download is completed in the appliance, the product keeps the downloaded cycle until a new cycle is downloaded.

Tub Clean Coach

This function shows how many cycles remain before it is time to run the Tub Clean cycle.

Smart Diagnosis™

This function provides useful information for diagnosing and solving issues with the appliance based on the pattern of use.



Settings

Set the product nickname and delete product.

NOTE

- Press  in the LG SmartThinQ application for a more detailed guide on how to use the Tag On function.
- The location of the smartphone's NFC module may vary depending on the phone, and NFC use may be restricted on some smartphones due to differences in transmission methods. Because of the characteristics of NFC, if the transmission distance is too far, or if there is a metal sticker or a protective case on the phone, transmission will not be good. In some cases, NFC-equipped phones may be unable to transmit successfully.
- The content found in this manual may differ from the current version of the LG SmartThinQ application, and the software may be modified without informing customers.
- NFC function would vary depending on smart phones.

Smart Diagnosis™ Using a Smart Phone

- For appliances with the  or  logo

Use this function if you need an accurate diagnosis by an LG Electronics customer information centre when the appliance malfunctions or fails.

Smart Diagnosis™ can not be activated unless the appliance is connected to power. If the appliance is unable to turn on, then troubleshooting must be done without using Smart Diagnosis™.

EU Conformity Notice



Hereby, LG Electronics declares that the radio equipment type Washing machine is in compliance with Directive 2014/53/EU. The full text of the EU declaration of conformity is available at the following internet address:

<http://www.lg.com/global/support/cedoc/cedoc#>

LG Electronics European Shared Service Center B.V.
Krijgsman 1
1186 DM Amstelveen
The Netherlands

Using Smart Diagnosis™

Smart Diagnosis™ Through the Customer Information Centre

Use this function if you need an accurate diagnosis by an LG Electronics service centre when the product malfunctions or fails. Use this function only to contact the service representative, not during normal operation.

- 1 Press the **Power** button to turn on the washing machine. Do not press any other buttons or turn the programme selector knob.
- 2 When instructed to do so by the call centre, place the mouthpiece of your phone close to the **Power** button.

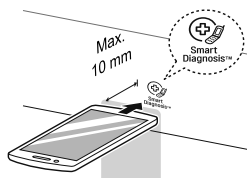

- 3 Press and hold the **Temp.** button for three seconds, while holding the phone mouthpiece to the icon or **Power** button.
- 4 Keep the phone in place until the tone transmission has finished. Time remaining for data transfer is displayed.
 - For best results, do not move the phone while the tones are being transmitted.
 - If the call centre agent is not able to get an accurate recording of the data, you may be asked to try again.

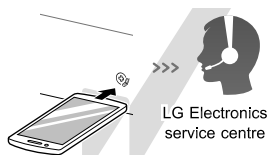

- 5 Once the countdown is over and the tones have stopped, resume your conversation with the call centre agent, who will then be able to assist you using the information transmitted for analysis.

NOTE

- The Smart Diagnosis™ function depends on the local call quality.
- The communication performance will improve and you can receive better service if you use the home phone.
- If the Smart Diagnosis™ data transfer is poor due to poor call quality, you may not receive the best Smart Diagnosis™ service.

NFC Module Specifications

Model	LGHA-NWW-v3.0
Frequency Range	13.553 MHz - 13.567 MHz
Output Power(Max)	9.0 dBμA/m @ 10 m

⚠ WARNING

- Unplug the washing machine before cleaning to avoid the risk of electric shock. Failure to follow this warning may result in serious injury, fire, electric shock, or death.
- Never use harsh chemicals, abrasive cleaners, or solvents to clean the washing machine. They may damage the finish.

Cleaning Your Washing Machine

Care After Wash

- After the cycle is finished, wipe the door and the inside of the door seal to remove any moisture.
- Leave the door open to dry the drum interior.
- Wipe the body of the washing machine with a dry cloth to remove any moisture.

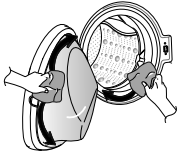

Cleaning the Exterior

Proper care of your washing machine can extend its life.

Door:

- Wash with a damp cloth on the outside and inside and then dry with a soft cloth.

Exterior:

- Immediately wipe off any spills.
- Wipe with a damp cloth.
- Do not press the surface or the display with sharp objects.

Cleaning the Interior

- Use a towel or soft cloth to wipe around the washing machine door opening and door glass.
- Always remove items from the washing machine as soon as the cycle is complete. Leaving damp items in the washing machine can cause wrinkling, colour transfer, and odour.
- Run the Tub Clean programme once a month (or more often if needed) to remove detergent buildup and other residue.

Cleaning the Water Inlet Filter

- Turn off the supply taps to the machine if the washing machine is to be left for any length of time (e.g. holiday), especially if there is no floor drain (gully) in the immediate vicinity.
- **! E** icon will be displayed on the control panel when water is not entering the detergent drawer.
- If water is very hard or contains traces of lime deposit, the water inlet filter may become clogged. It is therefore a good idea to clean it occasionally.

- 1 Turn off the water tap and unscrew the water supply hose.

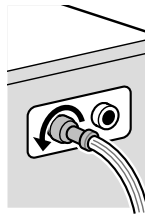

- 2 Clean the filter using a hard bristle brush.

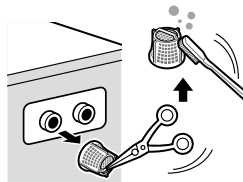

Cleaning the Drain Pump Filter

- The drain filter collects threads and small objects left in the laundry. Check regularly that the filter is clean to ensure smooth running of your washing machine.
- Allow the water to cool down before cleaning the drain pump, carrying out emergency emptying, or opening the door in an emergency.

- 1 Open the cover cap and pull out the hose.

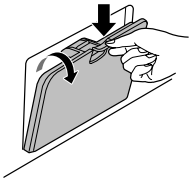

- 2 Unplug the drain plug and open the filter by turning it to the left.

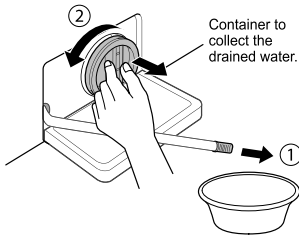

- 3 Remove any extraneous matter from the pump filter.

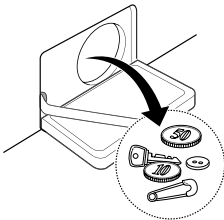

- 4 After cleaning, turn the pump filter and insert the drain plug.

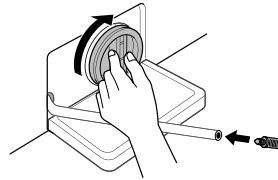

- 5 Close the cover cap.

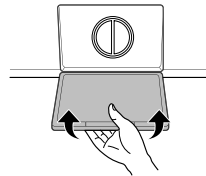

⚠ CAUTION

- First drain using the drain hose and then open the pump filter to remove any threads or objects.
- Be careful when draining, as the water may be hot.

Cleaning the Dispenser Drawer

Detergent and fabric softener may build up in the dispenser drawer. Remove the drawer and inserts and check for buildup once or twice a month.

- 1 Remove the detergent dispenser drawer by pulling it straight out until it stops.
 - Press down hard on the disengage button and remove the drawer.

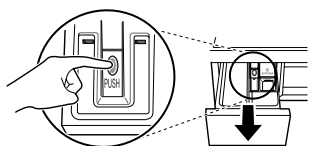

- 2 Remove the inserts from the drawer.
 - Rinse the inserts and the drawer with warm water to remove buildup from laundry products. Use only water to clean the dispenser drawer. Dry the inserts and drawer with a soft cloth or towel.
- 3 To clean the drawer opening, use a cloth or small, non-metal brush to clean the recess.
 - Remove all residue from the upper and lower parts of the recess.
- 4 Wipe any moisture off the recess with a soft cloth or towel.
- 5 Return the inserts to the proper compartments and refit the drawer.

Tub Clean (Optional) (Trommelreinigung)

Tub Clean is a special programme to clean the inside of the washing machine.

A higher water level is used in this programme at higher spin speed. Perform this programme regularly.

- 1 Remove any clothing or items from the washing machine and close the door.
- 2 Open the dispenser drawer and add anti-limescale (e.g. Calgon) to the main wash compartment.
 - For tablets put into the drum.
- 3 Close the dispenser drawer slowly.
- 4 Power on and then press and hold **Tub Clean** button for 3 seconds. Then **TC** will be displayed on the display.
- 5 Press the **Start/Pause** button to start.
- 6 After the programme is complete, leave the door open to allow the washing machine door opening, flexible gasket and door glass to dry.

⚠ CAUTION

- If there is a child, be careful not to leave the door open for too long.

NOTE

- Do not add any detergent to the detergent compartments. Excessive suds may generate and leak from the washing machine.

- Your washing machine is equipped with an automatic error-monitoring system to detect and diagnose problems at an early stage. If your washing machine does not function properly or does not function at all, check the following before you call for service:





Diagnosing Problems





















Symptoms	Reason	Solution
Rattling and clanking noise	Foreign objects such as coins or safety pins may be in drum or pump.	<ul style="list-style-type: none"> • Check all pockets to make sure that they are empty. Items such as clips, matches, pens, coins, and keys can damage both your washer and your clothes. • Close zippers, hooks, and drawstrings to prevent these items from snagging or tangling on other clothes.
Thumping sound	Heavy wash loads may produce a thumping sound. This is usually normal.	<ul style="list-style-type: none"> • If sound continues, washing machine is probably out of balance. Stop and redistribute wash load.
Vibrating noise	Have all the transit bolts and tub support been removed?	<ul style="list-style-type: none"> • If not removed during installation, refer to Installation guide for removing transit bolts.
	Are all the feet resting firmly on the ground?	<ul style="list-style-type: none"> • Make sure the washing machine is level and tighten the lock nuts up towards the base of the appliance.
Water leaks	Supply hoses or drain hose are loose at tap or washing machine.	<ul style="list-style-type: none"> • Check and tighten hose connections.
	House drain pipes are clogged.	<ul style="list-style-type: none"> • Unclog drain pipe. Contact plumber if necessary.
Oversudsing	Too much detergent or unsuitable detergent may cause excessive foaming which may result in water leaks.	<ul style="list-style-type: none"> • Make sure that the suggested amount of detergent is used per the manufacturer's recommendations.

Symptoms	Reason	Solution
Water does not enter washing machine or it enters slowly	Water supply is not adequate in that location.	<ul style="list-style-type: none"> • Check another tap in the house.
	Water supply tap is not completely open.	<ul style="list-style-type: none"> • Fully open tap.
	Water supply hose(s) are kinked.	<ul style="list-style-type: none"> • Straighten hose.
	The filter of the supply hose(s) clogged.	<ul style="list-style-type: none"> • Check the filter of the supply hose.
Water in the washing machine does not drain or drains slowly	Drain hose is kinked or clogged.	<ul style="list-style-type: none"> • Clean and straighten the drain hose.
	The drain filter is clogged.	<ul style="list-style-type: none"> • Clean the drain filter.
Washing machine does not start	Electrical power cord may not be plugged in or connection may be loose.	<ul style="list-style-type: none"> • Make sure plug fits tightly in wall outlet.
	House fuse blown, circuit breaker tripped, or a power outage has occurred.	<ul style="list-style-type: none"> • Reset circuit breaker or replace fuse. Do not increase fuse capacity. If problem is a circuit overload, have it corrected by a qualified electrician.
	Water supply tap is not turned on.	<ul style="list-style-type: none"> • Turn on water supply tap.
Washing machine will not spin	Check that the door is firmly shut.	<ul style="list-style-type: none"> • Close the door and press the Start/Pause button. After pressing the Start/Pause button, it may take a few moments before the washing machine begins to spin. The door must be locked before spin can be achieved. Add 1 or 2 similar items to help balance the load. Rearrange load to allow proper spinning.

Symptoms	Reason	Solution
Door does not open	Once washing machine has started, the door cannot be opened for safety reasons.	<ul style="list-style-type: none"> • Check if the 'Door Lock' icon is illuminated. You can safely open the door after the 'Door Lock' icon turns off.
Wash cycle time delayed	If an imbalance is detected or if the suds removing programme is on, the wash time will increase.	<ul style="list-style-type: none"> • This is normal. The time remaining shown in the display is only an estimate. Actual time may vary.
Fabric softener overflow	Too much softener may cause an overflow.	<ul style="list-style-type: none"> • Follow softener guidelines to ensure appropriate amount is used. Do not exceed the maximum fill line.
Softeners dispensed too early	Too much softener may cause an premature dispensing.	<ul style="list-style-type: none"> • Follow the guidelines provided by the detergent manufacturer. • Close the dispenser drawer slowly. Do not open the drawer during the wash cycle.
Dry problem	Check water supply tap.	<ul style="list-style-type: none"> • Do not overload. Check that the washing machine is draining properly to extract adequate water from the load. Clothes load is too small to tumble properly. Add a few towels. • Turn off water supply tap.
Odor	This odor is caused by the rubber attached to the washing machine.	<ul style="list-style-type: none"> • It is the normal odor of new rubber and will disappear after the machine has been run a few times.
	If the rubber door gasket and door seal area are not cleaned regularly, odors can occur from mold or foreign substances.	<ul style="list-style-type: none"> • Be sure to clean the gasket and door seal regularly and check under the door seal for small items when unloading the washer.
	Odors can occur if foreign substances are left in the drainage pump filter.	<ul style="list-style-type: none"> • Be sure to clean the drainage pump filter regularly.
	Odors can occur if the drainage hose is not properly installed, causing siphoning (water flowing back inside the washing machine).	<ul style="list-style-type: none"> • When installing the drainage hose, be sure that it doesn't become kinked or blocked.
	Using the dry function, odors can occur from lint and other laundry matter sticking to the heater. (Dryer model only)	<ul style="list-style-type: none"> • This is not a malfunction.
	A particular odor can occur from drying wet clothes with hot air. (Dryer model only)	<ul style="list-style-type: none"> • The odor will disappear after a short while.

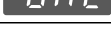
Error Messages

Symptoms	Reason	Solution
 	Water supply is not adequate in area.	<ul style="list-style-type: none"> • Check another tap in the house.
	Water supply taps are not completely open.	<ul style="list-style-type: none"> • Fully open tap.
	Water supply hose(s) are kinked.	<ul style="list-style-type: none"> • Straighten hose(s).
	The filter of the supply hose(s) are clogged.	<ul style="list-style-type: none"> • Check the filter of the supply hose.
	<p>If water leakage occurred in the aqua stop supply hose, indicator A will become red.</p>  <p>May vary depending on the model.</p>	<ul style="list-style-type: none"> • Use the aqua stop supply hose.
 	Load is too small.	<ul style="list-style-type: none"> • Add 1 or 2 similar items to help balance the load.
	Load is out of balance.	<ul style="list-style-type: none"> • Add 1 or 2 similar items to help balance the load.
	The appliance has an imbalance detection and correction system. If individual heavy articles are loaded (e.g. bath mat, bath robe, etc.) this system may stop spinning or even interrupt the spin cycle altogether.	<ul style="list-style-type: none"> • Rearrange load to allow proper spinning.
	If the laundry is still too wet at the end of the cycle, add smaller articles of laundry to balance the load and repeat the spin cycle.	<ul style="list-style-type: none"> • Rearrange load to allow proper spinning.

Symptoms	Reason	Solution
 	Drain hose is kinked or clogged.	<ul style="list-style-type: none"> • Clean and straighten the drain hose.
   	The drain filter is clogged.	<ul style="list-style-type: none"> • Clean the drain filter.
   	Ensure door is not open.	<ul style="list-style-type: none"> • Close the door completely. If <i>dE</i>, <i>dE 1</i>, <i>dE 2</i> is not released, call for service.
 	Control error.	<ul style="list-style-type: none"> • Unplug the power plug and call for service.
 	Water overfills due to the faulty water valve.	<ul style="list-style-type: none"> • Close the water tap. • Unplug the power plug. • Call for service.
 	Malfunction of water level sensor.	<ul style="list-style-type: none"> • Close the water tap. • Unplug the power plug. • Call for service.
 	Over load in motor.	<ul style="list-style-type: none"> • Allow the washing machine to stand for 30 minutes to allow the motor to cool, then restart the cycle.
 	Water leaks.	<ul style="list-style-type: none"> • Call for service.
	Does not dry	<ul style="list-style-type: none"> • Call for service.

THIS LIMITED WARRANTY DOES NOT COVER:

- Service trips to deliver, pick up, or install or repair the product; instruction to the customer on operation of the product; repair or replacement of fuses or correction of wiring or plumbing, or correction of unauthorized repairs/installation.
- Failure of the product to perform during power failures and interruptions or inadequate electrical service.
- Damage caused by leaky or broken water pipes, frozen water pipes, restricted drain lines, inadequate or interrupted water supply or inadequate supply of air.
- Damage resulting from operating the Product in a corrosive atmosphere or contrary to the instructions outlined in the Product's owner's manual.
- Damage to the Product caused by accidents, pests and vermin, lightning, wind, fire, floods, or acts of God.
- Damage or failure caused by unauthorized modification or alteration, or if it is used for other than the intended purpose, or any water leakage where the product was not properly installed.
- Damage or failure caused by incorrect electrical current, voltage, or plumbing codes, commercial or industrial use, or use of accessories, components, or consumable cleaning products that are not approved by LG.
- Damage caused by transportation and handling, including scratches, dents, chips, and/or other damage to the finish of your product, unless such damage results from defects in materials or workmanship.
- Damage or missing items to any display, open box, discounted, or refurbished Product.
- Products with original serial numbers that have been removed, altered, or cannot be readily determined. Model and Serial numbers, along with original retail sales receipt, are required for warranty validation.
- Increases in utility costs and additional utility expenses.
- Repairs when your Product is used in other than normal and usual household use or contrary to the instructions outlined in the Product's owner's manual.
- Costs associated with removal of your Product from your home for repairs.
- The removal and reinstallation of the Product if it is installed in an inaccessible location or is not installed in accordance with published installation instructions, including LG's owner's and installation manuals.
- Damage resulting from misuse, abuse, improper installation, repair, or maintenance. Improper repair includes use of parts not approved or specified by LG.

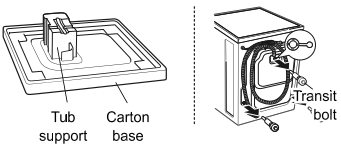
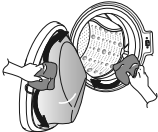
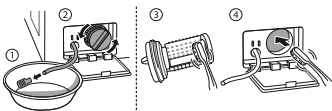
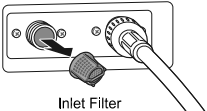
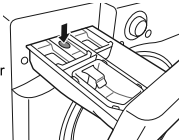
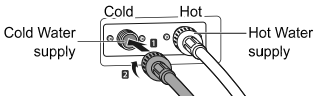
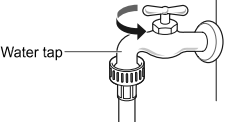
<p>Strange vibration or noise caused by not removing transit bolts or tub support.</p>	<p>➔</p>	 <p>Tub support Carton base</p> <p>Transit bolt</p>	<p>Remove the transit bolts & tub support.</p>
<p>Leakage caused by dirt (hair, lint) on gasket and door glass.</p>	<p>➔</p>		<p>Clean the gasket & door glass.</p>
<p>Not draining caused by clogging of pump filter.</p>	<p>➔</p>		<p>Clean the pump filter.</p>
<p>Water is not coming because water inlet valve filters are clogged or water supply hoses are kinked.</p>	<p>➔</p>	 <p>Inlet Filter</p>	<p>Clean the inlet valve filter or reinstall the water supply hoses.</p>
<p>Water is not coming because too much detergent use.</p>	<p>➔</p>	 <p>Dispenser</p>	<p>Clean the detergent dispenser drawer.</p>
<p>Laundry is hot or warm after finished washing because the supply hoses are installed in reverse.</p>	<p>➔</p>	 <p>Cold Water supply Cold Hot Hot Water supply</p>	<p>Reinstall the supply hoses.</p>
<p>Water is not supplied because the water tap is not turned on.</p>	<p>➔</p>	 <p>Water tap</p>	<p>Turn on the water tap.</p>

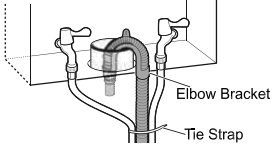
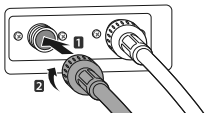
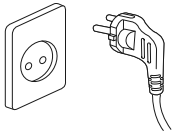
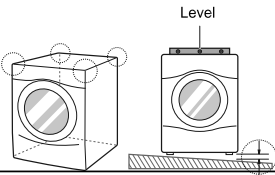
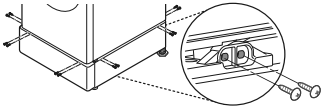
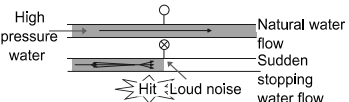
<p>Leakage caused by improper installation of drain hose or clogged drain hose.</p>	<p>➔</p>		<p>Reinstall the drain hose.</p>
<p>Leakage caused by improper installation of water supply hose or using other brand supply hoses.</p>	<p>➔</p>		<p>Reinstall the supply hose.</p>
<p>No power problem caused by loose connection of power cord or electrical outlet problem.</p>	<p>➔</p>		<p>Reconnect the power cord or change the electrical outlet.</p>
<p>Service trips to deliver, pick up, install the product or for instruction on product use. The removal and reinstallation of the product.</p>	<p>➔</p>		<p>The warranty covers manufacturing defects only. Service resulting from improper Installation is not covered.</p>
<p>If all screws are not installed properly, it may cause excessive vibration (Pedestal model only).</p>	<p>➔</p>		<p>Install 4 screws at each corner (Total 16EA).</p>
<p>Water hammering (banging) noise when washing machine is filling with water.</p>	<p>➔</p>		<p>Adjust the water pressure by turning down the water valve or water tap in the home.</p>

OPERATING DATA

Product fiche_Commission Delegated Regulation(EU) No 1061/2010				
Supplier's trade mark	LG			
Supplier's model identifier	F 4 J5/J6 T/Q (N)(W)(0-9)(W) F74J*, F84J*	F 2 J5/J6 T/Q (N)(W)(0-9)(W) F72J5QN3W F72J6QN0W F72J5QN4W F72J*, F82J*	F 0 J5/J6 T/Q (N)(W)(0-9)(W) F70J5QN3W F70J*, F80J*	
Rated capacity	8/7	8/7	8/7	kg
Energy efficiency class	A+++	A+++	A+++	
Awarded an "EU Ecolabel award" under Regulation (EC) No 66/2010	No	No	No	
Weighted annual energy consumption (AEC) in kWh per year based on 220 standard washing cycles for cotton programmes at 60 °C and 40 °C at full and partial load, and the consumption of the low-power modes. Actual energy consumption will depend on how the appliance is used.	132/121	132/121	132/121	kWh/year
The energy consumption				
the standard 60 °C cotton programme at full load	0.72/0.60	0.72/0.60	0.72/0.60	kWh
the standard 60 °C cotton programme at partial load	0.53/0.49	0.53/0.49	0.53/0.49	kWh
the standard 40 °C cotton programme at partial load.	0.42/0.47	0.42/0.47	0.42/0.47	kWh
Weighted power consumption of the off-mode and of the left-on mode.	0.45	0.45	0.45	W
Weighted annual water consumption (AWC) in litres per year based on 220 standard washing cycles for cotton programmes at 60 °C and 40 °C at full and partial load. Actual water consumption will depend on how the appliance is used.	10700/9200	10700/9200	10700/9200	litres/year
Spin-drying efficiency class on a scale from G (least efficient) to A (most efficient).	A	B	B	
Maximum spin speed attained for the standard 60 °C cotton programme at full load or the standard 40 °C cotton programme at partial load, whichever is the lower, and remaining moisture content attained for the standard 60 °C cotton programme at full load or the standard 40 °C cotton programme at partial load, whichever is the greater.	1400	1200	1000	rpm
	44	53	53	%
Standard washing programmes to which the information in the label and the fiche relates, that these programmes are suitable to clean normally soiled cotton laundry and that they are the most efficient programmes in terms of combined energy and water consumption;	"Cotton+ 60 °C/40 °C "			
The programme time				
the standard 60 °C cotton programme at full load	326/303	326/303	326/303	min.
the standard 60 °C cotton programme at partial load	262/242	262/242	262/242	min.
the standard 40 °C cotton programme at partial load.	257/237	257/237	257/237	min.
The duration of the left-on mode (TI)	10	10	10	min.
Airborne acoustical noise emissions expressed in dB(A) re 1 pW and rounded to the nearest integer during the washing and spinning phases for the standard 60 °C cotton programme at full load	55	55	55	dB(A)
	74	74	74	
Free-Standing				

Memo

PŘÍRUČKA UŽIVATELE

AUTOMATICKÁ

PRAČKA



Před začátkem montáže si pečlivě přečtěte tyto pokyny. To montáž usnadní a zajistí, že je výrobek správně a bezpečně nainstalován. Po provedení montáže tyto pokyny ponechejte v blízkosti výrobku pro budoucí nahlédnutí.

F 4 J5/J6 T/Q (N)(W)(0~9)(W)

F 2 J5/J6 T/Q (N)(W)(0~9)(W)

F 0 J5/J6 T/Q (N)(W)(0~9)(W)

F72J5QN3W, F72J5QN4W, F72J6QN0W, F70J5QN3W

F72J*, F74J*, F70J*, F84J*, F82J*, F80J*

OBSAH

Tato příručka může zahrnovat vyobrazení
nebo obsah, které se liší od vámi
zakoupeného typu.

Tato příručka podléhá revizím ze strany
výrobce.

BEZPEČNOSTNÍ POKYNY	3
Důležité bezpečnostní pokyny	3
Likvidace starého přístroje	8
INSTALACE	9
Součásti	9
Příslušenství.....	9
Technické údaje	10
Požadavky na místo instalace.....	11
Rozbalení a demontáž transportních šroubů	12
Použití protiskluzových podložek (volitelně)	13
Dřevěné podlahy (dutinové podlahy)	13
Vyrovnání zařízení	14
Připojení hadice přívodu vody	14
Instalace odtokové hadice	17
OBSLUHA	18
Používání pračky	18
Třídění prádla	19
Přidávání pracích prostředků	20
Ovládací panel	22
Tabulka programů	23
Možnosti programu	27
INTELEKTUÁLNÍ FUNKCE	30
Používání funkce inteligentní diagnostiky Smart Diagnosis™	30
Používání inteligentních funkcí	31
Používání aplikace.....	31
ÚDRŽBA	32
Čištění pračky	32
Čištění filtru přívodu vody	32
Čištění filtru odtokového čerpadla.....	33
Čištění výsuvného zásobníku.....	34
Čištění bubny (volitelně).....	34
ODSTRANOVÁNÍ ZÁVAD	35
Diagnostika problémů.....	35
Chybová hlášení.....	38
ZÁRUKA	40
PROVOZNÍ ÚDAJE.....	43

Následující bezpečnostní pokyny jsou určeny pro předcházení nepředvídaným nebezpečím, poškozením nebo nesprávné obsluze zařízení.

Pokyny jsou rozděleny na ‚VAROVÁNÍ‘ a ‚UPOZORNĚNÍ‘, viz podrobný popis níže.

 Tento symbol označuje události a obsluhu, které mohou mít za následek vznik rizika. Podrobně si přečtěte text označený tímto symbolem a postupujte podle pokynů, abyste předešli vzniku rizika.

VAROVÁNÍ

Tento symbol označuje situace, kdy může mít nedodržení pokynů za následek závažné zranění nebo usmrcení osob.

UPOZORNĚNÍ

Tento symbol označuje situace, kdy může mít nedodržení pokynů za následek lehké zranění nebo poškození zařízení.

DŮLEŽITÉ BEZPEČNOSTNÍ POKYNY

VAROVÁNÍ

Abyste při používání tohoto výrobku snížili riziko vzniku požáru, úmrtí, zasažení elektrickým proudem nebo zranění či popálení osob, dodržujte základní bezpečnostní opatření, včetně následujících:

Děti v domácnosti

Toto zařízení není určeno pro používání osobami (včetně dětí) se sníženými fyzickými, sensorickými nebo mentálními schopnostmi nebo nedostatečnými zkušenostmi a znalostmi bez přiměřeného dozoru nebo bez seznámení s pokyny pro používání zařízení osobou odpovědnou za jejich bezpečnost. Je nutné zajistit, aby si děti s přístrojem nehrály.

Pro používání v Evropě:

Toto zařízení mohou děti starší 8 let a osoby se sníženými fyzickými, senzorickými nebo mentálními schopnostmi nebo nedostatečnými zkušenostmi a znalostmi používat pod přiměřeným dozorem nebo pokud byly obeznámeny s pokyny pro bezpečné používání zařízení a porozuměly možným nebezpečím. Dohlížejte na děti, aby si s přístrojem nehrály. Děti nesmí bez dozoru provádět čištění a uživatelskou údržbu.

Děti mladší 3 let by se bez stálého dozoru neměly v blízkosti zařízení pohybovat.

Instalace

- Nikdy neuvádějte zařízení do provozu, pokud je poškozené, vadné, částečně demontované nebo pokud chybí či jsou poškozené některé součásti včetně poškozeného napájecího kabelu nebo zástrčky.
- Toto zařízení by mělo být přepravováno dvěma nebo více osobami, které jej bezpečně drží.
- Neinstalujte zařízení ve vlhkém a prašném prostředí. Zařízení neinstalujte ani neskladujte v exteriéru nebo na jakémkoliv místě, které může být vystaveno povětrnostním vlivům, např. přímému slunečnímu světlu, větru, dešti nebo teplotám pod bodem mrazu.
- Utáhněte odtokovou hadici, abyste předešli jejímu uvolnění.
- Pokud je napájecí kabel poškozen nebo je otvor elektrické zásuvky uvolněný, zástrčku nepoužívejte a obraťte se na autorizované servisní středisko.
- V kombinaci s tímto zařízením nepoužívejte vícezdiřkové zásuvky, prodlužovací napájecí kabel nebo adaptér.

- Toto zařízení nesmí být instalováno za uzamykatelnými dveřmi, posuvnými dveřmi nebo dveřmi se závěsy na opačné straně než je umístěn spotřebič, aby nedocházelo k blokování úplného otevření dvířek zařízení.
- Toto zařízení musí být uzemněno. V případě poruchy nebo selhání snižuje uzemnění riziko zasažení elektrickým proudem tím, že elektrickému proudu umožňuje projít cestou nejmenšího odporu.
- Tento spotřebič je vybaven síťovým kabelem se zemnicím vodičem a ochranným kolíkem. Zástrčka musí být připojena do vhodné zásuvky, která je nainstalována a uzemněna v souladu s veškerými místními zákony a předpisy.
- Nesprávné připojení zemnicího vodiče může mít za následek riziko zasažení elektrickým proudem. Pokud si nejste jisti, zda je zařízení správně uzemněno, obraťte se na odborného elektrikáře nebo servisního technika.
- Napájecí zástrčku dodávanou se zařízením neupravujte. Pokud neodpovídá dostupné zásuvce, zajistěte provedení montáže vhodné zásuvky odborným elektrikářem.

Obsluha

- Nepokoušejte se oddělovat žádné panely nebo rozebírat zařízení. Nepoužívejte při ovládání zařízení přes ovládací panel žádné ostré předměty.
- Neopravujte ani nevyměňujte žádné díly zařízení. Veškeré opravy a servis musí provádět kvalifikovaní servisní pracovníci, není-li v této příručce uživatele doporučeno jinak. Používejte pouze schválené tovární díly.

- Nevkládejte do zařízení zvířata, např. domácí mazlíčky.
- V bezprostřední blízkosti pod zařízením a v jeho okolí neskladujte hořlavé materiály, např. cupaninu, papír, hadry, chemikálie atd.
- Nenechávejte otevřená dvířka zařízení. Otevřená dvířka lákají děti, aby se na nich houpaly nebo aby lezly do zařízení, což by mohlo mít za následek poškození zařízení nebo zranění osob.
- Použijte novou hadici nebo sadu hadic dodávanou se zařízením. Opětovné použití starých hadic může mít za následek únik vody a následné poškození majetku.
- Nikdy nesahejte do zařízení, pokud je v provozu. Vyčkejte, dokud nedojde k úplnému zastavení bubnu.
- Do zařízení nekládejte ani v něm neperte nebo nesušte textilie, které byly čištěny, nasáknuty nebo potřísněny hořlavými nebo výbušnými látkami (jako je vosk, oleje, barvy, benzin, odmašťovací kapaliny, roztoky pro suché čištění, petrolej, rostlinný olej, kuchyňský olej atd.). Při nesprávném použití by mohlo dojít k požáru nebo výbuchu.
- V případě zaplavení odpojte elektrickou zástrčku a obraťte se na informační středisko pro zákazníky společnosti LG Electronics.
- Když jsou dvířka plnicího otvoru otevřená, netlačte na ně shora nadměrnou silou.
- Nedotýkejte se dvířek během programů využívajících vysokou teplotu.
- V blízkosti zařízení nepoužívejte vznětlivé plyny a hořlavé látky (benzen, benzin, ředidla, petrolej, alkohol atd.).

- Pokud dojde v zimním období ke zmrznutí odtokové hadice nebo hadice přívodu vody, používejte pračku výhradně po jejím rozmrazení.
- Všechny prací prostředky, aviváže a bělicí prostředky udržujte mimo dosah dětí.
- Nedotýkejte se zástrčky ani ovládacích prvků zařízení vlhkýma rukama.
- Napájecí kabel nadměrně neohýbejte ani na něj nepokládejte těžké předměty.
- Neperte v zařízení koberečky, rohožky, deky domácích mazlíčků nebo boty ani žádné jiné věci kromě oblečení či prostěradel.
- Toto zařízení je určeno pouze pro použití v domácnosti a nesmí se používat v mobilních prostředích.
- Pokud dojde k úniku plynu (izobutan, propan, zemní plyn atd.), nedotýkejte se zařízení ani zástrčky a ihned místnost vyvětrejte.

Údržba

- Po úplném odstranění vlhkosti a prachu bezpečně zapojte elektrickou zástrčku do zásuvky.
- Před čištěním zařízení odpojte od zdroje napájení. Nastavení ovládacích prvků na hodnotu VYPNUTO nebo přechod do pohotovostního režimu neodpojí zařízení od zdroje napájení.
- Při čištění nestříkejte vodu dovnitř ani na vnější povrch zařízení.
- Nikdy nevypojujte spotřebič tahem za síťový kabel. Vždy pevně uchopte elektrickou zástrčku a vytáhněte ji přímo ze zásuvky.

Likvidace

- Před vyřazením starého přístroje jej odpojte od elektrické sítě. Abyste zamezili nesprávnému použití přístroje, odřízněte přímo za přístrojem síťový kabel.
- Veškeré obalové materiály (např. plastové pytle nebo polystyren) odstraňte z dosahu dětí. Obalové materiály mohou způsobit udušení.
- Před likvidací zařízení nebo jeho vyhozením demontujte dvířka, abyste zamezili nebezpečí uvíznutí dětí nebo malých zvířat uvnitř pračky.

Likvidace starého přístroje



- Tento symbol přeškrtnutého koše značí, že odpad z elektrických a elektronických výrobků (WEEE) je nutné likvidovat odděleně od linky komunálního odpadu.
- Staré elektrické produkty mohou obsahovat škodlivé látky, tudíž správný způsob likvidace starého elektrického spotřebiče pomáhá zamezit možným negativním dopadům na životní prostředí a zdraví osob. Vaše staré zařízení může obsahovat opakovaně použitelné součásti, které by mohly být použity na opravu dalších produktů a další hodnotné materiály, které mohou být za účelem zachování omezených zdrojů recyklovány.
- Zařízení můžete buď vzít do obchodu, kde jste produkt zakoupili, nebo se ohledně informací o nejbližším schváleném sběrném místě WEEE můžete obrátit na místní vládní úřad pro nakládání s odpady. Nejaktuálnější informace platné pro vaši zemi naleznete na stránkách www.lg.com/global/recycling.

Součásti

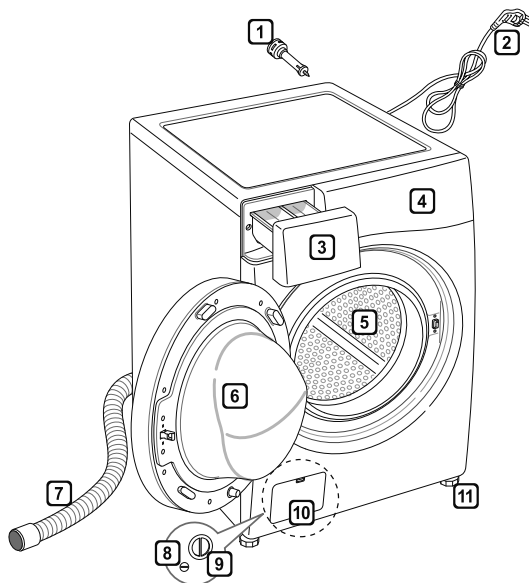

- 1 Transportní šrouby
- 2 Síťová zástrčka
- 3 Zásuvka
- 4 Ovládací panel
- 5 Buben
- 6 Dveře
- 7 Odtoková hadice
- 8 Vypouštěcí zátka
- 9 Filtr odtokového čerpadla
- 10 Spodní víko (umístění se může u různých praček lišit)
- 11 Polohovatelná nožka

Příslušenství

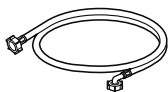

Hadice přívodu studené vody (1EA)



Montážní klíč



Protiskuzové podložky (volitelně)

Technické údaje

Model	F 4 J5/J6 T/Q (N)(W)(0~9)(W) F 2 J5/J6 T/Q (N)(W)(0~9)(W) F 0 J5/J6 T/Q (N)(W)(0~9)(W) F72J5QN3W, F72J5QN4W, F72J6QN0W, F70J5QN3W F72J*, F74J*, F70J*, F84J*, F82J*, F80J*
Kapacita pračky	8/7 kg
Napájení	220–240 V, 50 Hz
Velikost	600 mm (š) 560 mm (h) 850 mm (v)
Hmotnost	62 kg
Povolený tlak vody	0,1–1,0 MPa (1–10 kgf/cm ²)

- Vzhled a technické údaje zařízení se mohou v rámci zvyšování kvality bez předchozího upozornění změnit.
- Pro připojení ke zdroji vody není potřeba žádná další ochrana před zpětným tokem.

Požadavky na místo instalace

Umístění

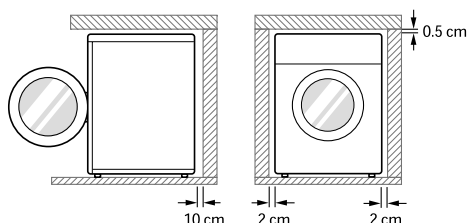

Sklon podlahy : Povolný sklon podlahy pod celým zařízením je 1°.

Elektrická zásuvka: Musí se nacházet ve vzdálenosti do 1,5m od jedné ze stran zařízení.

- Nepřetěžujte zásuvku připojením více než jednoho spotřebiče.

Další vzdálenosti : Vzdálenost od stěny 10 cm: zadní strana /2 cm: levá a pravá strana

- Nikdy nepokládejte prací prostředky na vrchní stranu zařízení.
- Tyto prostředky by mohly poškodit povrchovou úpravu a ovládací prvky.

⚠ VAROVÁNÍ

- Zástrčka musí být připojena do vhodné zásuvky, která je odborně nainstalována a uzemněna v souladu s veškerými místními zákony a předpisy.

Umístění

- Usadte spotřebič na rovné pevné podlaze.
- Ujistěte se, že proudění vzduchu okolo zařízení není narušováno koberci, rohožkami atd.
- Nikdy se nepokoušejte vyrovnávat nerovnosti podlahy pod spotřebičem dřevěnými špalíky, kartónem nebo podobnými materiály.

- Nelze-li se vyhnout instalaci zařízení v blízkosti plynového sporáku nebo běžných kamen, musí být mezi pračku a zdroj tepla vložena izolační deska (85 × 60 cm) s povrchem u topného tělesa potaženým hliníkovou fólií.
- Neinstalujte zařízení v místnostech, kde by mohla teplota klesnout pod bod mrazu. Zmrzlé hadice mohou pod tlakem prasknout. Spolehlivost elektronické řídicí jednotky může být při teplotách pod bodem mrazu snížena.
- Zajistěte, aby bylo zařízení po instalaci snadno přístupné technikovi pro případ opravy.
- Po instalaci zařízení upravte dodaným montážním klíčem výšku všech čtyř nožek tak, aby bylo zařízení pevně usazeno a aby mezi horní deskou spotřebiče a spodní hranou pracovní desky zůstal volný prostor přibližně 5 mm.
- Pokud je dodávka zařízení realizována v zimním období a teplota se pohybuje pod bodem mrazu, umístěte spotřebič před uvedením do provozu na několik hodin do místnosti s pokojovou teplotou.

⚠ VAROVÁNÍ

- Toto zařízení není určeno pro používání na moři ani pro instalaci v mobilních prostředcích, jako jsou např. karavany, letadla atd.

Elektrické připojení

- Nepoužívejte prodlužovací přívod ani rozbočovací zásuvku.
- Po ukončení provozu vždy odpojte zařízení od elektrické sítě a vypněte přívod vody.
- Zařízení připojujte k uzemněné zásuvce zapojené podle platných předpisů pro elektrickou instalaci.
- Zařízení musí být umístěno tak, aby byla zástrčka snadno přístupná.
- Opravy zařízení mohou provádět pouze kvalifikované osoby. Pokud jsou opravy prováděny nezkušenými osobami, může to mít za následek zranění osob nebo závažnou poruchu. Obratě se na své místní servisní středisko.

Rozbalení a demontáž transportních šroubů

1 Zvedněte zařízení z polystyrenové podložky.

- Po odstranění lepenkové krabice a obalového materiálu zvedněte zařízení z polystyrenové podložky. Ujistěte se, že se spolu s podložkou uvolnila také plastová vana a že se nezachytila za spodní část zařízení.
- Pokud je pro odstranění lepenkové spodní části obalu nutné zařízení položit, vždy chraňte stranu zařízení a položte jej opatrně na bok. Nepokládejte zařízení na přední nebo zadní stranu.

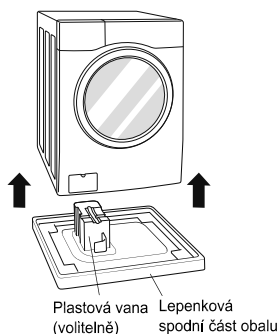

2 Vyšroubujte transportní šrouby.

- Pomocí dodaného montážního klíče zcela uvolněte všechny transportní šrouby otáčením doleva, nejprve demontujte dva spodní transportní šrouby. S pomocí lehkého viklání vytáhněte šrouby.

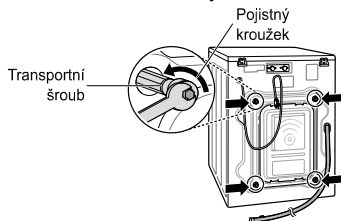

3 Nasadte krytky otvorů.

- Připravte si krytky otvorů, které jsou součástí sady příslušenství, a nasadte je do otvorů transportních šroubů.

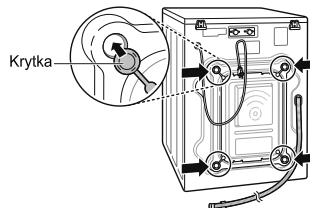

POZNÁMKA

- Ponechejte si transportní šrouby pro budoucí použití. Abyste předešli poškození vnitřních součástí, nepřpravujte pračku bez opětovné instalace transportních šroubů.
- Nejsou-li použity transportní šrouby včetně pojistných kroužků, může dojít k závažným vibracím a hluku, což může mít za následek trvalé poškození pračky. Napájecí kabel je upevněn na zadní straně pračky pomocí transportního šroubu, aby bylo zamezeno případnému provozu se zašroubovanými transportními šrouby.

Použití protiskluzových podložek (volitelně)

Pokud instalujete pračku na klzký povrch, může dojít z důvodu nadměrných vibrací k jejímu posunutí. Nesprávné vyrovnání může mít za následek hluk a vibrace. Pokud dojde k této situaci, vložte pod polohovatelné nožky protiskluzové podložky a vyrovnejte výšku.

- Očistěte podlahu, aby bylo možné připevnit protiskluzové podložky.
 - Suchým hadříkem odstraňte cizí předměty a vlhkost. Při výskytu vlhkosti by mohlo dojít k uklouznutí protiskluzových podložek.
- Po umístění zařízení do prostoru instalace vyrovnejte výšku.
- Protiskluzovou podložku umístěte přilnavou stranou na podlahu.
 - Nejúčinnějším způsobem je instalovat protiskluzové podložky pod přední nožky. Pokud je umístění podložek pod přední nožky obtížné, umístěte je pod zadní nožky.

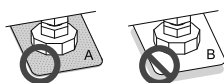
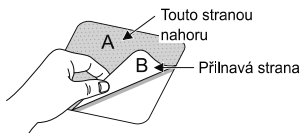

- Ujistěte se, že je zařízení v rovině.
 - Abyste se ujistili, že se zařízení nekývá, lehce zatlačte na horní okraj zařízení nebo s ním zkuste zakývat. Pokud se zařízení kývá, vyrovnejte spotřebič znovu.

POZNÁMKA

- Protiskluzové podložky je možné získat v servisním středisku LG.

Dřevěné podlahy (dutinové podlahy)

- Dřevěné podlahy jsou na vibrace zvláště citlivé.
- Abyste vibracím předešli, doporučujeme u všech nožek pračky použít pryžové misky s minimální tloušťkou 15 mm, které budou přišroubovány nejméně ke dvěma podlahovým nosníkům.

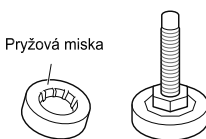

- Pokud je to možné, nainstalujte zařízení do některého z rohů místnosti, kde je podlaha nejstabilnější.
- Pro snížení vibrací nasadte pryžové misky.

POZNÁMKA

- Správné umístění a vyrovnání pračky umožní zajistit dlouhodobý, správný a spolehlivý provoz.
- Pračka musí být 100% vodorovná a musí být pevně usazena.
- Při zátěži nesmí docházet ke „kývání“ přes rohy.
- Povrch pro instalaci musí být čistý, bez vosku na podlahy a jiných vrstev mazacích prostředků.
- Zamezte namočení nožek pračky. V opačném případě může dojít k výskytu vibrací nebo hluku.
- Pryžové misky je možné získat v servisním středisku LG.

Vyrovnání zařízení

Není-li podlaha rovná, seřídte polohu pračky do roviny pomocí polohovatelných nožek (pod nožky nevkládejte žádné další podložky, kousky dřeva apod.). Ujistěte se, že jsou všechny čtyři nožky stabilní a spočívají na podlaze, a potom zkontrolujte, zda je zařízení dokonale vyrovnané (pomocí vodováhy).

- Po vyrovnání zařízení utáhněte pojistné matice směrem ke spodní části zařízení. Všechny pojistné matice musí být utažené.

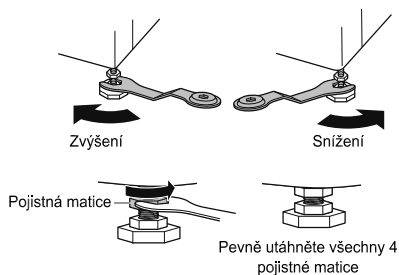

Kontrola protilehlého směru

- Po zatlačení na horní část zařízení v protilehlých rozích (úhlopříčně) se zařízení nesmí vůbec pohybovat nahoru a dolů (zkontrolujte v obou směrech). Pokud se zařízení při zatlačení na úhlopříčně protilehlé rohy kývá, seřídte znovu výšku nožek.

POZNÁMKA

- Při umístění na dřevěných nebo dutinových podlahách může docházet k nadměrným vibracím a nevyváženosti.
- Pokud je pračka instalována na vyvýšeném místě, je nutné ji bezpečně upevnit, aby se zamezilo riziku jejího pádu.

Připojení hadice přívodu vody

- Tlak v přívodu vody musí být v rozsahu 0,1 MPa až 1 MPa (1–10 kgf/cm²).
- Při připojování hadice přívodu vody ji nestahujte ani ji k přívodnímu kohoutu nešroubujte přes závit.
- Převyšuje-li tlak v přívodu vody 1,0 MPa, je nutné namontovat před přívod k pračce redukční zařízení.
- Pravidelně kontrolujte stav hadice a v případě nutnosti ji vyměňte.

Kontrola pryžového těsnění na hadici přívodu vody

S hadicemi přívodu vody se dodávají dvě pryžová těsnění. Používají se k tomu, aby se zabránilo vytékání vody. Ověřte, zda je připojení ke kohoutům dostatečně těsné.

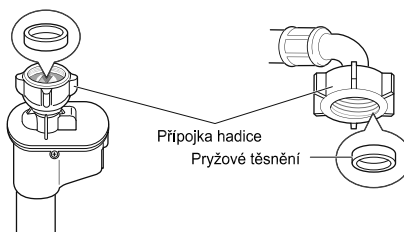
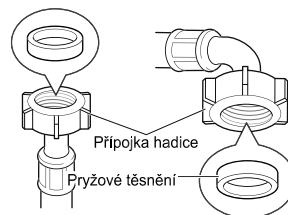

Připojení hadice k vodovodnímu kohoutu

Připojení šroubovací hadice ke kohoutu se závitem

Našroubujte přípojku hadice na přívodní kohout vody.

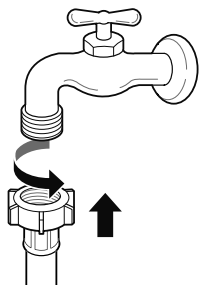

Připojení šroubovací hadice ke kohoutu bez závitu

1 Uvolněte čtyři upevňovací šrouby.

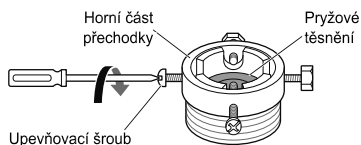

2 Pokud je pro umístění adaptéru kohout příliš velký, sejměte redukci.

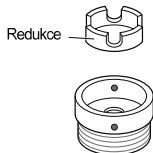

3 Nasadte adaptér na konec kohoutu, aby pryžové těsnění vytvořilo vodotěsnou přípojku. Utáhněte čtyři upevňovací šrouby.

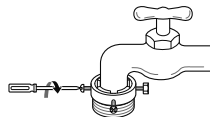

4 Nasadte hadici přívodu vody svisle nahoru, aby mohlo pryžové těsnění v hadici zcela přiléhat na kohout, a poté ji šroubováním doprava utáhněte.

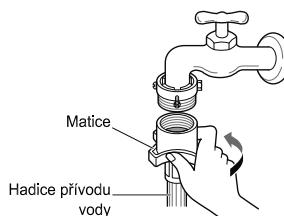

Připojení hadice s rychlospojkou ke kohoutu bez závitu

1 Odšroubujte kruhovou desku adaptéru a uvolněte čtyři upevňovací šrouby.

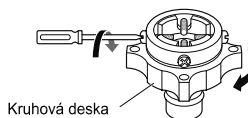

2 Pokud je pro umístění adaptéru kohout příliš velký, sejměte redukci.

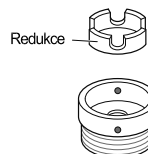

- 3** Nasadíte adaptér na konec kohoutu, aby pryžové těsnění vytvořilo vodotěsnou přípojku. Utáhněte čtyři upevňovací šrouby a kruhovou desku adaptéru.

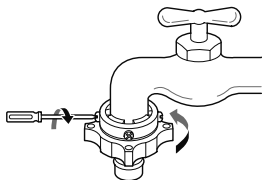

- 4** Stáhněte západku přípojky dolů, nasadíte přívodní hadici na adaptér a uvolněte západku. Ujistěte se, že došlo k zajištění adaptéru.

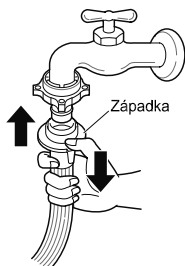

POZNÁMKA

- Před připojením přívodní hadice k vodovodnímu kohoutu pusťte vodu a vypláchněte cizí látky (nečistoty, písek, piliny atd.) z vodovodního potrubí. Napusťte vodu do nádoby a zkontrolujte její teplotu.

Připojení hadice k zařízení

Připevněte hadici studené vody k přívodu studené vody v zadní části pračky.

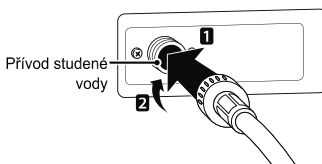

POZNÁMKA

- Pokud po připojení voda z hadice uniká, opakujte stejné kroky. Pro přívod vody použijte nejstandardnější typ kohoutu. V případě, že je kohout hranatý nebo příliš velký, odstraňte před instalací kohoutu na adaptér vodící desku.

Použití vodorovného kohoutu

Vodorovný kohout



Kohout s prodloužením

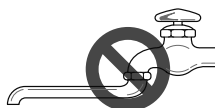

Kohout se čtvercovým ústím



Instalace odtokové hadice

- Odtoková hadice nesmí být připojená výše než 100 cm nad podlahou. Nemusel by pak být zajištěn odtok vody ze zařízení nebo by mohla voda vytékat pomalu.
- Správné upevnění odtokové hadice umožní zamezit poškození podlahy z důvodu úniku vody.
- Pokud je odtoková hadice příliš dlouhá, nesnažte se ji zatlačit zpět do zařízení. Mohlo by to mít za následek abnormální hluk.

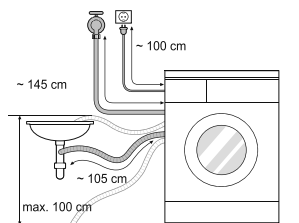

- Při instalaci odtokové hadice do umyvadla zajistěte její koncovku lankem.
- Správné upevnění odtokové hadice umožní zamezit poškození podlahy z důvodu úniku vody.

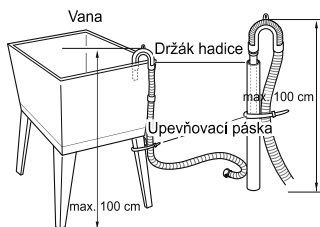
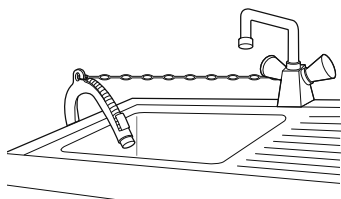

Používání pračky

Před prvním praním zvolte prací program a nechejte jej proběhnout bez toho, aby v pračce bylo prádlo. Tak lze z bubny odstranit usazeniny a vodu, které mohly v pračce zůstat z výroby.

- 1 Roztřídte prádlo a vložte ho do pračky.
 - Roztřídte prádlo podle typu textilu, míry znečištění, barvy a velikosti. Otevřete dvířka a vložte prádlo do pračky.

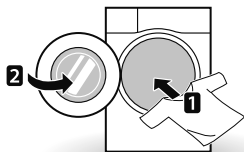

- 2 Přidejte čisticí prostředky a/nebo prací prostředky a aviváž.
 - Přidejte odpovídající množství pracího prostředku do výsuvného zásobníku na prací prostředky. V případě potřeby přidejte do příslušných částí zásobníku bělidlo nebo aviváž.

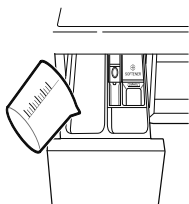

- 3 Zapněte pračku.
 - Stisknutím tlačítka **Napájení** zapněte pračku.

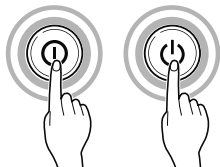

- 4 Vyberte požadovaný prací program.
 - Stiskněte opakovaně tlačítko programu nebo otáčejte voličem programů, dokud není vybrán požadovaný program.

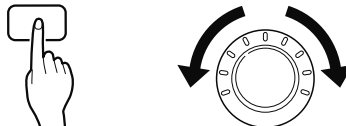

- 5 Spusťte program.
 - Pro spuštění programu stiskněte tlačítko **Start/Pauza**. Buben pračky se zatřese bez vody, aby bylo možné zjistit hmotnost náplně. Pokud nebude do 5 minut stisknuto tlačítko **Start/Pauza** dojde k vypnutí pračky a všechna nastavení budou vymazána.



- 6 Konec programu.
 - Po dokončení programu zazní melodie. Abyste snížili míru pomačkání, ihned vyjměte prádlo z pračky. Po vyjmutí prádla zkontrolujte, zda nedošlo k zachycení drobných předmětů v těsnění dvířek.

Třídění prádla

1 Na textiliích vyhledejte štítky pro péči o prádlo.

- Tyto štítky obsahují informace o složení textilu a doporučeném způsobu praní nebo čištění.
- Symboly na nášivkách.

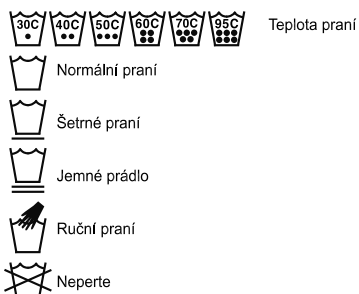

2 Třídění prádla.

- Nejlepších výsledků lze dosáhnout rozdělením prádla na dávky, které lze prát s použitím stejného pracího programu.
- Různé druhy textilií vyžadují praní při různé teplotě vody a s různou rychlostí odstředování.
- Prádlo rozdělte vždy podle barev na tmavé a světlé s bílým. Perte je odděleně, protože by uvolněné barvivo a vlákna mohly způsobit zabarvení bílých a světlých oděvů. Pokud je to možné, neperte společně více znečištěné prádlo a méně znečištěné prádlo.
 - Znečištění (silné, běžné, mírné): Rozdělte prádlo podle stupně znečištění.
 - Barva (bílá, světlá, tmavá): Rozdělte prádlo na bílé a barevné.
 - Vlákna (uvolňování vláken, zachycování vláken): Textilie, které uvolňují vlákna, perte odděleně od těch, které je zachycují.

3 Péče o prádlo před vložením do pračky.

- V jedné dávce kombinujte velké a malé kusy prádla. Nejdříve vkládejte velké kusy.
- Velké kusy by měly tvořit maximálně polovinu celkové dávky prádla. Neperte jednotlivé kusy prádla. To by mohlo způsobit nerovnoměrné vyvážení náplně. Přidejte jeden nebo dva podobné kusy prádla.
- Zkontrolujte všechny kapsy, abyste se ujistili, že jsou skutečně prázdné. Předměty jako hřebíky, vlasové sponky, zápalky, pera, mince nebo klíče mohou vaši pračku i prádlo poškodit.

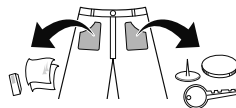

- Zapněte zipy, zapněte háčky a zavažte šňůrky, aby nedošlo k jejich zatrhnutí s ostatním prádlem.
- Předběžně ošetřete znečištěná místa a skvrny pomocí vody s rozpuštěným malým množstvím pracího prostředku, abyste usnadnili uvolňování nečistot.
- Zkontrolujte záhyby na gumovém těsnění (šedé) a odstraňte všechny menší části.

⚠ UPOZORNĚNÍ

- Zkontrolujte vnitřní prostor bubny a vyjměte veškeré prádlo z předchozího pracího cyklu.

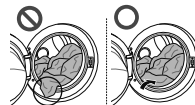

- Odstraňte veškeré prádlo nebo předměty z pružného těsnění (těsnění), abyste předešli poškození prádla nebo těsnění.

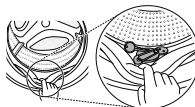

Přidávání pracích prostředků

Dávkování pracího prostředku



- Prací prostředek je nutné používat podle pokynů jeho výrobce a musí být zvolen podle typu, barvy, znečištění nebo druhu tkaniny a teploty praní.
- Pokud použijete příliš velké množství pracího prostředku, vytváří se příliš mnoho pěny, což zhoršuje kvalitu praní nebo způsobuje velké zatížení motoru.
- Při používání tekutých pracích prostředků postupujte podle pokynů výrobce.
- Pokud chcete program spustit okamžitě, můžete tekutý prací prostředek nalít přímo do hlavního oddílu výsuvného zásobníku.
- Tekutý prací prostředek nepoužívejte při volbě [Odložený start] nebo pokud jste vybrali volbu Předpírka, protože by mohlo dojít ke ztuhnutí kapaliny.
- Pokud se vytváří příliš velké množství pěny, omezte množství pracího prostředku.
- Dávkování pracího prostředku může být nutné přizpůsobit podle teploty vody, tvrdosti vody, objemu a míry znečištění náplně. Pro dosažení nejlepších výsledků zamezte nadměrnému pění.
- Před volbou pracího prostředku a teploty vody si přečtěte údaje na štítku oděvu.
- Při používání pračky používejte prací prostředky určené pro jednotlivé typy oděvů:
 - univerzální prací prášky pro všechny typy látek
 - prací prášky pro jemné tkaniny
 - tekuté prací prostředky pro všechny typy tkanin nebo speciální prací prostředky pouze pro vlnu.
- Pro lepší výsledky praní a bělení používejte prací prostředek s univerzálním práškovým bělidlem.
- Prací prostředek je vyplachován ze zásobníku na začátku pracího cyklu.

POZNÁMKA

- Nenechteje prací prostředek ztvrdnout. To by mohlo mít za následek ucpání pračky, nedostatečné máchání nebo zápach.
- Maximální množství prádla: podle doporučení výrobce
- Částečné množství prádla: 3/4 obvyklého množství
- Minimální množství prádla: 1/2 maximálního množství prádla

Přidávání pracího prostředku a aviváže

Přidávání pracího prostředku

- Pouze hlavní praní → 
- Předpírka + hlavní praní →  · 

POZNÁMKA

- Příliš velké množství pracího prostředku, bělidla nebo aviváže může mít za následek přeplnění.
- Ujistěte se, že používáte správné množství pracího prostředku.

Přidávání aviváže

- Nepřekračujte hranici maximálního naplnění. Přeplnění aviváží může způsobit rychlé spotřebování aviváže a vznik skvrn na prádle. Pomalu zavřete výsuvný zásobník.

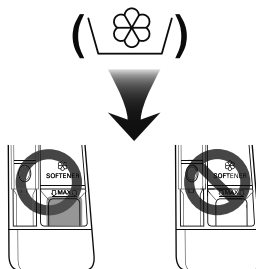

- Neponechávejte aviváž v zásobníku na práci prostředky déle než 2 dny (mohlo by dojít k jejímu ztuhnutí).
- Aviváž se automaticky přidává do praní v posledním cyklu máchání.
- Neotvírejte výsuvný zásobník při napouštění vody.
- Nesmí se používat rozpouštědla (benzen apod.)

POZNÁMKA

- Nenalévejte aviváž přímo na prádlo.

Přidávání změkčovače vody

- V oblastech s velmi tvrdou vodou lze pro snížení spotřeby pracího prostředku použít změkčovač vody, např. prostředek pro zamezení tvorby vodního kamene (např. Calgon). Dávkujte podle množství uvedeného na obalu. Nejprve přidejte prací prostředek, potom změkčovač vody.
- Použijte množství pracího prostředku určené pro měkkou vodu.

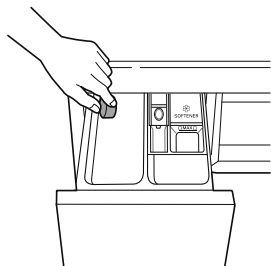

Použití tablet

- 1 Otevřete dvířka a vložte tablety do bubnu.

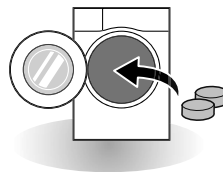

- 2 Do bubnu vložte prádlo a zavřete dvířka.

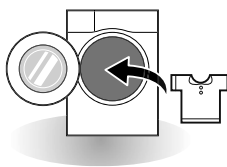

Ovládací panel

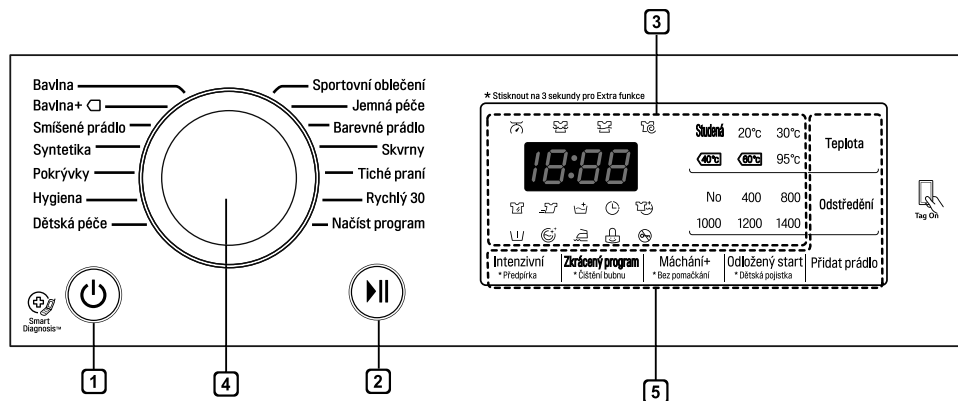

1 Tlačítko Napájení

- Pro zapnutí pračky stiskněte tlačítko **Napájení**.

2 Tlačítko Start/Pauza

- Toto tlačítko **Start/Pauza** se používá pro spuštění pracovního cyklu nebo jeho pozastavení.
- Pokud je nutné dočasně zastavit práci cyklus, stiskněte tlačítko **Start/Pauza**.

3 Displej

- Na displeji je zobrazeno nastavení, odhadovaný zbývající čas, volby a stavová hlášení. Po zapnutí přístroje se na displeji rozsvítí výchozí nastavení.
- Na displeji je zobrazen odhadovaný zbývající čas. Při automatickém výpočtu objemu náplně bliká symbol  nebo se zobrazí hlášení „Vážení“.

4 Volič programů

- Programy jsou k dispozici podle typu prádla.
- Zvolený program signalizuje příslušná kontrolka.

5 Volby

- Tato funkce vám umožňuje vybrat doplňující program, při aktivaci se rozsvítí.
- Tato tlačítka můžete použít pro výběr požadovaných voleb programů zvoleného programu.

Tabulka programů

Prací program

Program	Popis	Druh tkaniny	Správná teplota	Maximální náplň
Bavlna	Dosahuje lepšího výkonu kombinací různých pohybů bubnu.	Stálobarevné oděvy (košile, noční košile, pyžama atd.) a běžně znečištěné bavlněné prádlo (spodní prádlo).	40 °C (studená až 95 °C)	Kapacita
Bavlna+	Zajišťuje optimalizovaný prací účinek pro větší množství prádla s nižší spotřebou energie.		60 °C (studená až 60 °C)	
Syntetika	Vhodné pro košile určené k běžnému nošení, které není nutné po vyprání žehlit.	Polyamid, akryl, polyester	40 °C (studená až 60 °C)	3,0 kg
Smíšené prádlo	Umožňuje současné praní různých druhů tkanin.	Různé druhy tkanin kromě speciálních oděvů (hedvábí / jemné prádlo, sportovní oděvy, tmavé oděvy, vlna, pokrývky/ závěsy).	40 °C (studená až 40 °C)	
Dětská péče	Odstraňuje pevné skvrny a znečištění bílkovinného původu, poskytuje lepší máchání.	Lehce znečištěné dětské oblečení.	60 °C	4,5 kg
Hygiena	Pro hygienické praní v teplé vodě. Pomáhá odstraňovat alergeny jako např. roztoče, pyl, kočičí srst...	Bavlna, spodní prádlo, povlečení, prostěradla, dětské prádlo.	60 °C	3,0 kg
Pokrývky	Pro velké kusy prádla, jako např. ložní přehozy, polštáře, přehozy pohovek apod.	Bavlněné povlečení vyjma speciálních látek (jemných, vlněných, hedvábných atd.) s výplní: prošivané peřiny, polštáře, příkrývky, potahy na pohovky s lehkou výplní.	40 °C (studená až 40 °C)	1 velký kus
Sportovní oblečení	Vhodné pro sportovní oblečení, jako např. běžecké oblečení.	Coolmax, Gore-tex, flís a Sympatex		2,0 kg
Tiché praní	Toto praní je méně hlučné, nedochází při něm k hlučným vibracím. Díky využití nočního proudu šetří peníze.	Stálobarevné oděvy (košile, noční košile, pyžama atd.) a lehce znečištěné bílé bavlněné prádlo (spodní prádlo).	40 °C (studená až 60 °C)	4,5 kg

Program	Popis	Druh tkaniny	Správná teplota	Maximální náplň
Barevné prádlo	Pokud hrozí, že by oblečení mohlo pouštět barvu, použijte tento cyklus, prosím. Tento cyklus zabraňuje vyblednutí barev. (Použijte, prosím, prací prostředek určený pro barevné materiály.)	Tmavé oblečení vyrobené z bavlny nebo smíšené prádlo.	20 °C (studená až 40 °C)	2,0 kg
Jemná péče	Tento program je určen pro jemné prádlo s možností ručního a automatického praní, např. pro prátelnou vlnu, spodní prádlo, šaty apod. (použijte prací prostředek určený pro vlněné prádlo, které lze prát v pračce).	Vlna, oděvy určené pro ruční praní, jemné prádlo, choulolistivé	20 °C (studená až 30 °C)	1,5 kg
Rychlý 30	Poskytuje krátkou dobu praní pro malé množství prádla a lehce znečištěné oděvy.	Barevné prádlo, které je lehce znečištěné.	20 °C (studená až 40 °C)	2,0 kg
Skvrny	Umožňuje odstranit různé druhy skvrn, např. od vína, džusu, nečistot apod. (Teplota vody se při praní skvrn postupně zvyšuje.)	Směšené bavlněné tkaniny, ŽÁDNÉ jemné prádlo	40 °C (30 °C až 60 °C)	3,0 kg
Načíst program	Pro programy s možností načtení přes mobilní aplikaci. Pokud jste nenačetli žádné programy, je výchozím programem Máchání + Odstředění.			

- Teplota vody: Pro zvolený prací program vyberte vhodnou teplotu vody. Při praní vždy postupujte podle pokynů výrobce oděvu nebo symbolů na štítku.
- Program nastavte na možnost „Bavlna+40 °C (poloviční množství prádla)“, „Bavlna+ 60°C (poloviční množství prádla)“, „Bavlna+ 60 °C (maximální množství prádla)“ pro test shody s EN60456 a Směrnici 1015/2010.
 - Standardní program pro bavlnu při teplotě 60 °C: Bavlna+ + 60°C (maximální množství prádla)
 - Standardní program pro bavlnu při teplotě 60 °C: Bavlna+ + 60°C (poloviční množství prádla)
 - Standardní program pro bavlnu při teplotě 40 °C: Bavlna+ + 40°C (poloviční množství prádla)
 - (Tyto programy jsou vhodné k praní běžně znečištěného bavlněného prádla.)
 - (Jde o neúčinnější programy co do využití kombinace spotřeby vody a energie nutné k vyprání tohoto druhu bavlněného prádla.)
- Skutečná teplota vody se může od uvedené teploty programu lišit.
- Výsledky testu závisí na tlaku vody, tvrdosti vody, teplotě přiváděné vody, teplotě v místnosti, druhu a množství praného prádla, míře znečištění, použitém pracím prostředku, výkyvům v přívodu elektrické energie a zvolených doplňkových možnostech.

POZNÁMKA

- Je doporučeno použití neutrálního pracího prostředku.

Doplňkové volby

Program	Odložený start	Máchání+	Předpírka	Intenzivní	Bez pomačkání	Zkrácený program
Bavlna	•	•	•	•	•	•
Bavlna+	•	•	•		•	•
Syntetika	•	•	•	•	•	•
Smišené prádlo	•	•	•	•	•	•
Hygiena	•	•		•	•	
Dětská péče	•	•		•	•	
Tiché praní	•	•		•	•	
Pokrývky	•	•		•	•	
Sportovní oblečení	•	•		•	•	
Barevné prádlo	•	•		•	•	
Rychlý 30	•	•	•	•	•	
Jemná péče	•	•			•	
Skvrny	•	•	•*		•	

*: Tato volba je automaticky součástí programu a nelze ji odstranit.

Provozní údaje

Program	Maximální ot./min.		
	1400	1200	1000
Bavlna	1400	1200	1000
Bavlna+	1400	1200	1000
Syntetika	1000	1000	800
Směšené prádlo	1400	1200	1000
Pokrývky	1000	1000	800
Dětská péče	1000	1000	800
Hygiena	1400	1200	1000
Sportovní oblečení	800	800	600
Tiché praní	1000	1000	800
Barevné prádlo	1400	1200	1000
Rychlý 30	1400	1200	1000
Jemná péče	800	800	600
Skvrny	1400	1200	1000

POZNÁMKA

- Informace o hlavních pracích programech při polovičním množství prádla.

Program	Doba v minutách		Zbývající vlhkost			Voda v litrech		Energie v kWh	
	8 kg	7 kg	1400 ot./min.	1200 ot./min.	1000 ot./min.	8 kg	7 kg	8 kg	7 kg
Bavlna 40°C	96		40 %	53 %	53 %	65		0.42	0.47
Bavlna+60°C	262	242	44 %	53 %	53 %	41	38	0.53	0.49

Možnosti programu

Odložený start

Můžete nastavit časovou prodlevu tak, aby došlo k automatickému zapnutí pračky a dokončení programu po zadaném časovém intervalu.

- 1 Stiskněte tlačítko **Napájení**.
- 2 Zvolte prací program.
- 3 Stiskněte tlačítko **Odložený start** a nastavte požadovaný čas.
- 4 Stiskněte tlačítko **Start/Pauza**.

POZNÁMKA

- Čas prodlevy představuje dobu do dokončení programu, ne do jeho spuštění. Aktuální doba provozu se může lišit podle teploty vody, náplně prádla a dalších faktorů.
- Zrušení funkce Odložený start se provádí stisknutím tlačítka napájení.
- V kombinaci s touto volbou nepoužívejte tekuté prací prostředky.

Bez pomačkání

Chcete-li, aby se vaše prádlo nemačkalo, doporučujeme vybrat možnost Bez pomačkání

- 1 Stiskněte tlačítko **Napájení**.
- 2 Zvolte prací program.
- 3 Stiskněte tlačítko **Bez pomačkání**.
- 4 Stiskněte tlačítko **Start/Pauza**.

Předpírka

Pokud je prádlo silně znečištěné, je doporučeno použít program Předpírka.

- 1 Stiskněte tlačítko **Napájení**.
- 2 Zvolte prací program.
- 3 Stisknete tlačítko **Předpírka**.
- 4 Stiskněte tlačítko **Start/Pauza**.

Intenzivní

Pokud je prádlo běžně a silně znečištěné, je vhodné použít možnost **Intenzivní**.

- 1 Stiskněte tlačítko **Napájení**.
- 2 Vyberte program.
- 3 Stiskněte tlačítko **Intenzivní**.
- 4 Stiskněte tlačítko **Start/Pauza**.

Zkrácený program

Tato volba umožňuje zkrátit dobu pracího programu. Nejvhodnější použití je pro lehce zašpiněné prádlo.

- 1 Stiskněte tlačítko **Napájení**.
- 2 Vyberte prací program.
- 3 Stiskněte tlačítko **Zkrácený program**.
- 4 Stiskněte tlačítko **Start/Pauza**.

Teplota

Pomocí tlačítka **Teplota** můžete zvolit kombinaci teploty praní a máchání u vybraného programu. Stiskněte opakovaně toto tlačítko, dokud nebude svítit požadovaná volba. U všech cyklů máchání se používá studená voda z vodovodu.

- Zvolte teplotu vody vhodnou pro druh prádla. Pro dosažení nejlepších výsledků postupujte podle symbolů na štítku pro péči o tkaniny.

Odstředění

- Stupeň rychlosti odstředování lze zvolit opakovaným stisknutím tlačítka **Odstředění**.
- Pouze odstředění

- 1 Stiskněte tlačítko **Napájení**.
- 2 Pro volbu počtu otáček za minutu stiskněte tlačítko **Odstředění**.
- 3 Stiskněte tlačítko **Start/Pauza**.

POZNÁMKA

- Pokud zvolíte **Bez odstředění** bude se přesto buben určitou dobu rychle otáčet za účelem vypuštění vody.

Máchání

Máchání+

Přidá jeden cyklus máchání.

Přidat prádlo

Prádlo může být přidáno, nebo vyjmuto, i v průběhu pracího programu.

- 1 Stiskněte tlačítko **Přidat prádlo**, pokud svítí jeho LED kontrolka.
- 2 Přidejte, nebo vyjměte prádlo.
- 3 Zavřete dvířka a stiskněte tlačítko **Start/Pauza**.

POZNÁMKA

- Z bezpečnostních důvodů zůstanou dvířka zavřená, pokud je hladina vody, nebo teplota příliš vysoká. V tu dobu není možné přidat prádlo.
- Pokud je teplota vody v bubnu příliš vysoká, počkejte až zchladne.

VAROVÁNÍ

- Když přidáváte prádlo, ujistěte se, že je zcela vloženo do bubnu pračky. Pokud prádlo uvízne v mezeře mezi dvířky, gumové těsnění může být poničeno, může dojít k úniku vody, nebo pračka nemusí fungovat.
- Pokud budete na dvířka při otevírání vyvíjet přílišnou sílu, může dojít k poškození jejich částí, k jejich zničení, nebo problémům s bezpečností.
- Pokud otevřete dvířka a uvnitř bubnu je mnoho pěny a mydlin, může dojít k jejich úniku na podlahu, k popálení, či poškození podlahy.

Dětská pojistka (👶)

Tuto možnost použijte k vypnutí ovládacích prvků. Tato funkce umožňuje zabránit dětem, aby měnily programy nebo ovládaly zařízení

Uzamknutí ovládacího panelu

- 1 Stiskněte a přidržte tlačítko Dětská pojistka po dobu tří sekund.
- 2 Zazní akustický signál a na displeji se zobrazí hlášení . Když je aktivní dětská pojistka, jsou zablokována všechna tlačítka kromě tlačítka **Napájení**.

POZNÁMKA

- Vypnutím napájení nedojde k deaktivaci funkce dětské pojistky. Abyste měli přístup k dalším funkcím, je nutné dětskou pojistku deaktivovat.

Odemknutí ovládacího panelu

Stiskněte a přidržte tlačítko Dětská pojistka po dobu tří sekund.

- Zazní akustický signál a na displeji bude znovu zobrazen zbývající čas aktuálního programu.

Zapnutí/vypnutí akustického signálu

- 1 Stiskněte tlačítko **Napájení**.
- 2 Stiskněte tlačítko **Start/Pauza**.
- 3 Pro zapnutí/vypnutí funkce akustického signálu současně stiskněte a přidržte tlačítka **Teplota** a **Odložený start** po dobu 3 sekund.

POZNÁMKA

- Po volbě zapnutí/vypnutí akustického signálu je toto nastavení uloženo v paměti i po vypnutí napájení.
- Pokud chcete akustický signál vypnout, opakujte tento postup.

Používání aplikace SmartThinQ

Instalace aplikace LG SmartThinQ

Na chytrém telefonu přejděte do obchodu Google Play Store a vyhledejte aplikaci LG SmartThinQ. Podle pokynů si aplikaci stáhněte a nainstalujte.

Funkce Tag On

- Pro přístroje s logem  logo
- Funkce Tag On je možné používat pouze u většiny chytrých telefonů, které jsou vybaveny funkcí NFC (Near Field Communication) a OS (operačním systémem) Android.

Download Cycle (Načíst program)

Funkce Načíst (stáhnout) program tohoto spotřebiče vám umožňuje stáhnout nové a speciální chytrých telefonů, které nejsou zahrnuty v základních programech spotřebiče.

Spotřebiče, které byly úspěšně zaregistrovány, mohou stahovat řadu speciálních programů specifických pro dané zařízení.

Ve spotřebiči může být současně uložen pouze jeden program.

Jakmile je v pračce funkce Načíst (stáhnout) program dokončena, spotřebič uloží stažený program, dokud jej nezměníte na jiný stažený program.

Poradce Čištění bubnu

Podle frekvence praní kontrolujte, kdy je správný čas pro použití funkce Čištění bubnu.

Smart Diagnosis™

Tato funkce poskytuje užitečné informace pro zjištění a vyřešení potíží se spotřebičem na základě vzorce jeho používání.



Nastavení

Nastavení přezdívky produktu a smazání produktu.

POZNÁMKA

- Stiskněte  v aplikaci LG SmartThinQ pro podrobnější popis použití funkce Tag On.
- Umístění modulu NFC v smartphonu se může lišit v závislosti na typu telefonu a některé smartphony nemusí mít k dispozici funkci NFC v důsledku rozdílných přenosových metod. Vzhledem k vlastnostem NFC, pokud je vzdálenost přenosu příliš velká, nebo pokud je na telefonu kovová nálepka nebo ochranný obal, nebude přenos dobrý. V některých případech nemusí být telefony vybavené NFC schopné úspěšného přenosu.
- Informace uvedené v této příručce se mohou lišit od aktuální verze aplikace LG SmartThinQ a software se může bez předchozího informování zákazníků změnit.
- Funkce NFC se může lišit v závislosti na chytrém telefonu.

Funkce Smart Diagnosis™ prostřednictvím chytrého telefonu

- Pro přístroje s logem  nebo 
- Tuto funkci můžete použít v případě, že potřebujete přesnou diagnostiku od informačního střediska pro zákazníky společnosti LG Electronics při poruše zařízení. Funkci Smart Diagnosis™ nelze aktivovat, dokud není zařízení připojeno k napájení. Pokud zařízení nelze zapnout, je nutné provést odstraňování závad bez použití funkce Smart Diagnosis™.

Prohlášení o shodě



Společnost LG Electronics tímto prohlašuje, že je rádiově vybavení typu pračka ve shodě se směrnicí 2014/53/EU. Plný text prohlášení o shodě EU je k dispozici na tilinganglig pá följande internet adress:

<http://www.lg.com/global/support/cedoc/cedoc#>

LG Electronics European Shared Service Center B.V
Krijgsman 1
1186 DM Amstelveen
Holandsko

Používání funkce Smart Diagnosis™

Funkce Smart Diagnosis™ prostřednictvím informačního střediska pro zákazníky

Tuto funkci můžete použít v případě, že potřebujete přesnou diagnostiku od servisního střediska společnosti LG Electronics při poruše nebo havárii zařízení. Tuto funkci používejte, pouze pokud se chcete obrátit na zástupce servisu, ne při běžném provozu.

- 1 Stisknutím tlačítka **Napájení** zapnete pračku. Netiskněte žádná jiná tlačítka ani neotáčejte voličem programů.
- 2 Po vyzvání ze střediska podpory přiložte mikrofon svého telefonu do blízkosti tlačítka **Napájení**.

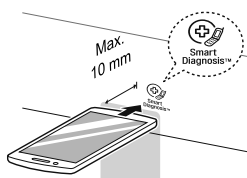

- 3 Stiskněte a přidržte tlačítko **Teplot** po dobu 3 sekund a současně přidržujte mikrofon telefonu u symbolu nebo tlačítka **Napájení**.
- 4 Přidržujte telefon na místě až do dokončení přenosu tónu. Bude zobrazen zbývající čas pro přenos dat.
 - Pro dosažení nejlepších výsledků nehýbejte s telefonem, dokud je přenos tónů aktivní.
 - Pokud se pracovníkovi střediska podpory nepodařilo získat přesný záznam dat, můžete být požádáni o opakování postupu.

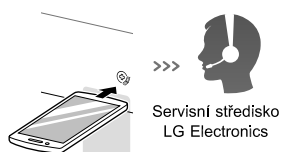

- 5 Po uplynutí odpočtu a utichnutí tónů se vraťte k hovoru s pracovníkem střediska podpory, který vám následně na základě přenesených informací pro analýzu bude mít možnost pomoci.

POZNÁMKA

- Funkce inteligentní diagnostiky Smart Diagnosis™ závisí na kvalitě místního hovoru.
- Kvalita komunikace bude vyšší a vy získáte kvalitnější služby, pokud použijete pevnou linku.
- Pokud nebude zajištěna dobrá kvalita přenosu dat inteligentní diagnostiky Smart Diagnosis™, například z důvodu nízké kvality hovoru, nedostane se vám těch nejlepších služeb inteligentní diagnostiky Smart Diagnosis™.

Technické parametry modulu NFC

Model	LGHA-NWWW-v3.0
Frekvenční rozsah	13.553 MHz - 13.567 MHz
Výstupní výkon (max.)	9.0 dBμA/m @ 10 m

⚠ VAROVÁNÍ

- Před čištěním odpojte pračku od elektrické sítě, abyste zamezili riziku zasažení elektrickým proudem. Při nerespektování tohoto varování může dojít k závažnému poranění, požáru, zasažení elektrickým proudem nebo smrtelnému poranění.
- Pro čištění pračky nikdy nepoužívejte agresivní chemikálie, abrazivní čisticí prostředky nebo rozpouštědla. Mohlo by dojít k poškození povrchové úpravy.

Čištění pračky

Péče po čištění

- Po dokončení programu očistěte dvířka a vnitřní část těsnění dvířek, abyste odstranili veškerou vlhkost.
- Pro vysušení vnitřního prostoru bubny ponechte dvířka otevřená.
- Pro odstranění případné vlhkosti otřete vnější plášť pračky suchým hadříkem.

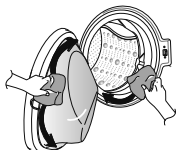

Čištění vnějšího pláště pračky

Správná péče o pračku prodlouží její životnost.

Dvířka:

- Otřete je z vnější a vnitřní strany vlhkým hadříkem, potom je měkkým hadříkem osušte.

Vnější povrch:

- Okamžitě osušte veškerou vylitou kapalinu.
- Setřete ji měkkým hadříkem.
- Netlačte na povrch nebo na displej ostrými předměty.

Čištění vnitřku pračky

- Okolí otvoru dvířek pračky a sklo dvířek otřete pomocí utěrky nebo měkkého hadříku.
- Po dokončení programu vždy ihned vyjměte prádlo z pračky. Je-li vlhké prádlo ponecháno v pračce, může dojít k zmačkání, obarvení a tvorbě zápachu.
- Jednou za měsíc (nebo v případě potřeby častěji) spusťte program Čištění bubny za účelem odstranění zbytků pracích prostředků a dalších usazenin.

Čištění filtru přívodu vody

- Pokud bude pračka ponechána delší dobu bez dozoru (např. během dovolené), uzavřete kohouty přívodu vody, zvláště pokud se v její přímé blízkosti nenachází odtokový kanálek (odtok).
- Pokud není možný přítok vody do výsuvného zásobníku na prací prostředky, na displeji ovládacího panelu se zobrazí symbol *i E*.
- Pokud je voda velmi tvrdá, nebo obsahuje usazeniny vodního kamene, může dojít k zanesení filtru přívodu vody. Z toho důvodu je vhodné jej jednou za čas vyčistit.

- 1 Zavřete vodovodní kohout a odšroubujte přívodní hadici vody.

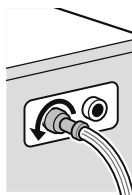

- 2 Vyčistíte filtr pomocí tvrdého štětinového kartáče.

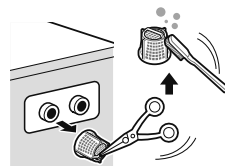

Čištění filtru odtokového čerpadla

- Filtr odtokového čerpadla zachycuje vlákna a drobné předměty ponechané v prádle. Aby byl zajištěn bezporuchový provoz pračky, pravidelně kontrolujte, zda je filtr čistý.
- Před čištěním filtru, nouzovým vyprázdněním pračky, nebo nouzovým otevřením dvířek vyčkejte, než dojde k vychladnutí vody.

1 Otevřete spodní víko a vytáhněte hadici.

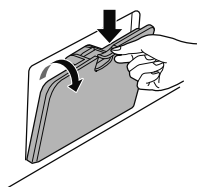

2 Vytáhněte vypouštěcí zátku a otočením směrem doleva otevřete filtr.



3 Odstraňte veškeré cizí předměty z filtru čerpadla.

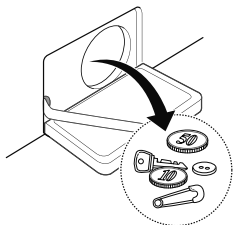

4 Po vyčištění zašroubujte filtr čerpadla a vložte vypouštěcí zátku.

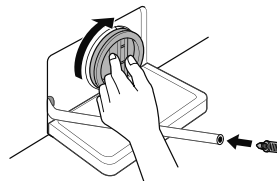

5 Zavřete spodní víko.

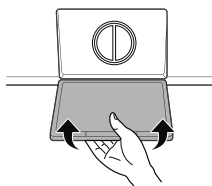

⚠ UPOZORNĚNÍ

- Nejprve vypusťte vodu pomocí odtokové hadice, potom otevřete filtr čerpadla, abyste odstranili vlákna nebo předměty.
- Při vypouštění postupujte opatrně, voda může být horká.

Čištění výsuvného zásobníku

Při používání pracích prostředků a aviváže se ve výsuvném zásobníku mohou vytvářet usazeniny. Jednou nebo dvakrát měsíčně zásobník vytáhněte, vyjměte vložky a zkontrolujte, zda nedochází k usazování zbytků.

- 1 Výsuvný zásobník pracích prostředků vytáhněte až na maximum.
 - Silně zatlačte na uvolňovací tlačítko a vyjměte zásobník.

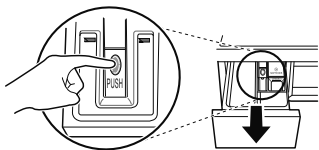

- 2 Vyjměte vložky ze zásobníku.
 - Vypláchněte vnitřek zásobníku teplou vodou, abyste odstranili usazeniny pracích prostředků. Výsuvný zásobník čistěte pouze vodou. Vložky a zásobník osušte měkkým hadříkem nebo utěrkou.
- 3 Pro čištění ústí a otvoru zásobníku použijte hadřík nebo malý nekovový kartáček.
 - Z horní i spodní části otvoru odstraňte veškeré zbytky pracích prostředků.
- 4 Vlhkost v místě otvoru otřete měkkým hadříkem nebo utěrkou.
- 5 Umístěte vložky do odpovídajících přihrádek a zasuňte zásobník.

Čištění bubnu (volitelně)

Čištění bubnu je speciální program pro vyčištění vnitřního prostoru pračky.

Během tohoto programu se používá větší množství vody a vyšší rychlost odstředování. Tento program používejte pravidelně.

- 1 Z pračky vyjměte veškeré prádlo nebo předměty a zavřete dvířka.
- 2 Otevřete výsuvný zásobník a přihrádku pro hlavní praní naplňte prostředkem pro zamezení tvorby vodního kamene (např. Calgon).
 - Tablety vkládejte do bubnu.
- 3 Pomalu zavřete výsuvný zásobník.
- 4 Zapněte pračku a stiskněte a přidržeťte tlačítka Čištění bubnu po dobu 3 sekund. Následně se na displeji zobrazí **Ł c Ł**.
- 5 Stiskněte tlačítko **Start/Pauza**.
- 6 Po dokončení programu nechejte dvířka otevřená, aby otvor dvířek pračky, pružné manžety a skla dvířek mohly vyschnout.

⚠ UPOZORNĚNÍ

- Pokud se ve vaší domácnosti pohybují děti, nenechávejte dvířka otevřená dlouhou dobu.

POZNÁMKA

- Přihrádky pro prací prostředky nenaplňujte žádnými pracími prostředky. Může se tvořit nadměrné množství pěny a docházet k vytékání vody z pračky.

- Vaše pračka je vybavena systémem automatického monitorování chyb, který pomáhá rozpoznat a diagnostikovat problémy v počátečním stadiu. Pokud není provoz pračky bezproblémový nebo pokud pračka vůbec nefunguje, zkontrolujte před žádostí servisního střediska o pomoc následující situace:





Diagnostika problémů



















Příznaky	Možná příčina	Řešení
Chřestivý a řinčivý hluk	V bubnu nebo v odtokovém čerpadle se mohou nacházet cizí kovové předměty jako mince nebo spinací špendlíky apod.	<ul style="list-style-type: none"> • Zkontrolujte všechny kapsy, abyste se ujistili, že jsou skutečně prázdné. Předměty jako sponky, zápalky, pera, mince nebo klíče mohou vaši pračku i prádlo poškodit. • Zapněte zipy, zapněte háčky a zavažte šňůrky, aby nedošlo k jejich zatrhnutí či zachycení s ostatním prádlem.
Bušivý hluk	Těžká náplň může produkovat bušivý hluk. To je obvykle normální.	<ul style="list-style-type: none"> • Pokud hluk přetrvává, pravděpodobně je pračka nevyvážená. Zastavte pračku a znovu uvnitř rozmístěte prádlo.
Hlučné vibrace	Byly demontovány všechny transportní šrouby a plastová vana?	<ul style="list-style-type: none"> • Pokud nedošlo během instalace k úplnému odstranění transportních šroubů, demontujte je podle pokynů v části „Instalace“.
	Jsou všechny nožky pevně usazené na podlaze?	<ul style="list-style-type: none"> • Zkontrolujte, zda je zařízení dokonale v rovině (použijte vodováhu).
Vytéká voda	Hadice přívodu vody nebo odtoková hadice jsou na straně kohoutu nebo pračky uvolněné.	<ul style="list-style-type: none"> • Zkontrolujte přípojky hadic a utáhněte je.
	Domovní odpadní potrubí je zanesené.	<ul style="list-style-type: none"> • Uvolněte odpadní potrubí. V případě nutnosti se obraťte na instalátéra.
Nadměrné pění	Příliš velké množství pracího prostředku nebo nevhodný typ pracího prostředku mohou způsobit nadměrné pění, které může mít za následek vytékání vody.	<ul style="list-style-type: none"> • Ujistěte se, že použijete doporučené množství pracího prostředku podle instrukcí výrobce.

Příznaky	Možná příčina	Řešení
Voda do pračky nenatéká nebo natéká pomalu	Nedostatečný zdroj (tlak) vody.	• Zkuste v domě použít jiný kohout.
	Kohout přívodu vody není zcela otevřen.	• Zcela otevřete kohout.
	Hadice přívodu vody je zalomená.	• Zajistěte přímé vedení hadice.
	Filtr hadice přívodu vody je zanesený.	• Zkontrolujte filtr hadice přívodu vody.
Není zajištěn odtok vody z pračky nebo voda vytéká pomalu.	Odtoková hadice je zalomená nebo zanesená.	• Zkontrolujte a napřimte odtokovou hadici.
	Odtokový filtr je zanesený.	• Vyčistěte odtokový filtr.
Pračku nelze spustit	Napájecí šňůra nemusí být zapojena do zásuvky nebo může být připojení uvolněno.	• Ujistěte se, že je zástrčka pevně zapojena do elektrické zásuvky.
	Vadná pojistka nebo vypnutý jistič v domovním rozvaděči, případně přerušená dodávka elektrické energie.	• Zapněte jistič nebo vyměňte pojistku. Nezvyšujte proudovou hodnotu pojistky. Pokud představuje problém přetížení obvodu, nechte jej opravit odborným elektrikářem.
	Není otevřen kohout přívodu vody.	• Otevřete kohout přívodu vody.
Pračka neodstředíje	Zkontrolujte, zda jsou dvířka pevně zavřená.	• Zavřete dvířka a stiskněte tlačítko Start/Pauza . Po stisknutí tlačítka Start/Pauza může chvíli trvat, než začne pračka odstředovat prádlo. Před spuštěním odstředování musí být dvířka zajištěna. Přidejte 1 nebo 2 kusy podobného prádla pro lepší vyvážení náplně v bubnu. Pro zajištění správné funkce odstředování v pračce znovu rozmístěte prádlo.

Příznaky	Možná příčina	Řešení
Dvířka nelze otevřít	Po spuštění pračky nelze dvířka z bezpečnostních důvodů otevřít.	<ul style="list-style-type: none"> Zkontrolujte, zda symbol „Zámek dvířek“ svítí. Po zhasnutí symbolu „Zámek dvířek“ můžete dvířka bezpečně otevřít.
Doba cyklu praní se prodlužuje	Při zjištění nevyváženosti náplně nebo při činnosti programu k odstranění nadměrného pění může dojít k prodloužení doby praní.	<ul style="list-style-type: none"> To je normální stav. Zbývající čas zobrazený na displeji je pouze odhad. Skutečný čas se může lišit.
Přeplnění při použití nadměrného množství aviváže	Použití příliš velkého množství aviváže může mít za následek přeplnění.	<ul style="list-style-type: none"> Abyste se ujistili, že je používáno odpovídající množství aviváže, postupujte podle pokynů jejího výrobce. Nepřekračujte hranici maximálního naplnění.
Aviváž byla přidána příliš brzy	Použití příliš velkého množství aviváže může mít za následek předčasné dávkování.	<ul style="list-style-type: none"> Řiďte se pokyny výrobce aviváže. Pomalou zavřete výsuvný zásobník. Neotvírejte výsuvný zásobník během pracovního cyklu.
Problémy při sušení	Zkontrolujte kohout přívodu vody.	<ul style="list-style-type: none"> Nepřepněte pračku. Zkontrolujte, zda dochází ke správnému vypouštění pračky, aby bylo možné z náplně vypustit odpovídající množství vody. Náplň prádla je pro správné sušení příliš malá. Přidejte několik ručníků. Zavřete kohout přívodu vody.
Zápach	Zápach je způsoben gumou připevněnou k pračce.	<ul style="list-style-type: none"> Jde o běžný zápach nové gummy a po několika použitích pračky zmizí.
	Pokud pravidelně nečistíte gumové těsnění dvířek pračky a prostor okolo něj, může to zapříčinit zápach z plísní a jiných látek.	<ul style="list-style-type: none"> Pravidelně čistěte těsnění i dvířka a při vyndávání prádla z pračky zkontrolujte, zda v prostoru těsnění nezůstaly žádné drobné cizí předměty.
	Zápach může být způsoben zbytky různých látek zachycených ve filtru vypouštěcího čerpadla.	<ul style="list-style-type: none"> Pravidelně čistěte filtr vypouštěcího čerpadla.
	Zápach může být způsoben i nesprávnou instalací vypouštěcí hadice, což zapříčiní sifónový efekt (voda vtéká zpět do pračky).	<ul style="list-style-type: none"> Při instalaci vypouštěcí hadice se ujistěte, že není ohnutá, nebo zablokována.
	Pokud používáte funkci pračky, zápach může být zapříčiněn prachem a zbytky různých látek, které se lepí na topné těleso. (pouze u modelů praček se sušičkou)	<ul style="list-style-type: none"> Toto není závada.
	Při sušení vlhkého prádla horkým vzduchem může vznikat určitý zápach. (pouze u modelů praček se sušičkou)	<ul style="list-style-type: none"> Zápach po krátké době zmizí.











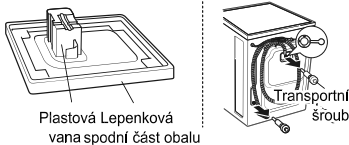

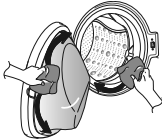
Chybová hlášení

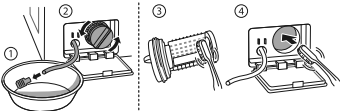
Příznaky	Možná příčina	Řešení
	Nedostatečný zdroj (tlak) vody v místě.	• Zkuste v domě použít jiný kohout.
	Kohouty přívodu vody nejsou zcela otevřeny.	• Zcela otevřete kohout.
	Hadice přívodu vody je zalomená.	• Zajistěte přímé vedení hadice/hadic.
	Filtr hadice přívodu vody je zanesený.	• Zkontrolujte filtr hadice přívodu vody.
	<p>Pokud dojde k vytékání vody u hadice se systémem na ochranu proti úniku vody, bude kontrolka  červeně svítit.</p>  <p>Může se lišit v závislosti na modelu.</p>	• Zkontrolujte hadici se systémem na ochranu proti úniku vody.
	Náplň je příliš malá.	• Přidejte 1 nebo 2 kusy podobného prádla pro lepší vyvážení náplně v bubnu.
	Náplň je nevyvážená.	• Přidejte 1 nebo 2 kusy podobného prádla pro lepší vyvážení náplně v bubnu.
	Zařízení je vybaveno systémem pro rozpoznání a opravy nevyváženosti. Pokud náplň obsahuje pouze těžké kusy prádla (např. koupelnové předložky, župany atd.) může tento systém zastavit odstředování nebo zcela přerušit cyklus odstředování.	• Pro zajištění správné funkce odstředování v pračce znovu rozmístěte prádlo.
	Pokud je prádlo na konci cyklu odstředování příliš vlhké, přidejte do náplně několik menších kusů prádla pro vyvážení náplně a opakujte cyklus odstředění.	• Pro zajištění správné funkce odstředování v pračce znovu rozmístěte prádlo.

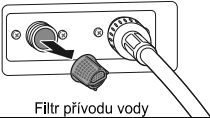
Příznaky	Možná příčina	Řešení
 	Odtoková hadice je zalomená nebo zanesená.	<ul style="list-style-type: none"> Zkontrolujte a napřimte odtokovou hadici.
	Odtokový filtr je zanesený.	<ul style="list-style-type: none"> Vyčistěte odtokový filtr.
   	Zkontrolujte, zda nejsou dvířka otevřená.	<ul style="list-style-type: none"> Zcela zavřete dvířka. Pokud <i>dE</i>, <i>dE 1</i>, <i>dE 2</i> nezhasnou, obraťte se na servisní středisko.
 	Chyba ovládání.	<ul style="list-style-type: none"> Vytáhněte elektrickou zástrčku a obraťte se na servisní středisko.
 	Došlo k přeplnění pračky vodou z důvodu vadného vodního ventilu.	<ul style="list-style-type: none"> Zavřete vodovodní kohout. Vytáhněte síťovou zástrčku. Obraťte se na servisní středisko.
 	Porucha senzoru množství vody.	<ul style="list-style-type: none"> Zavřete vodovodní kohout. Vytáhněte síťovou zástrčku. Obraťte se na servisní středisko.
 	Přetížení motoru.	<ul style="list-style-type: none"> Nechejte pračku po dobu 30 minut v klidu, aby bylo zajištěno vychladnutí motoru, a potom znovu spusťte program.
 	Vytéká voda.	<ul style="list-style-type: none"> Obraťte se na servisní středisko.
	Sušení nefunguje	<ul style="list-style-type: none"> Obraťte se na servisní středisko.

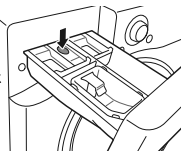
TATO OMEZENÁ ZÁRUKA SE NEVZTAHUJE NA NÁSLEDUJÍCÍ:

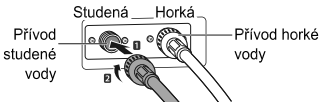
- Výjezdy servisních techniků za účelem dodání, vyzvednutí nebo instalace zařízení, pokyny pro zákazníky týkající se používání výrobku, oprava nebo výměna pojistek nebo oprava kabelového zapojení nebo instalatérské práce, případně náprava neautorizovaných oprav/instalace.
- Nefunkčnost výrobku během výpadků a přerušení elektrického napájení nebo při nedostatečné dostupnosti elektrotechnických služeb.
- Poškození způsobené netěsným nebo poškozeným vodovodním potrubím, zamrznutím vodovodního potrubí, omezeným průtokem odpadního potrubí, nedostatečným nebo přerušovaným přívodem vody nebo nedostatečným přívodem vzduchu.
- Poškození vyplývající z používání výrobku v korozivním prostředí nebo navzdory pokynům uvedeným v příručce uživatele výrobku.
- Poškození výrobku způsobené nehodami, hmyzem a škůdci, bleskem, větrem, ohněm, záplavami nebo vyšší mocí.
- Poškození nebo poruchy způsobené prováděním neoprávněných úprav či změn, pokud je výrobek používán pro jiné než určené účely nebo v případě jakéhokoliv vytékání vody, pokud nebylo zařízení správně nainstalováno.
- Poškození nebo porucha způsobená použitím nesprávného elektrického proudu, napětí nebo instalačních kódů, komerčním nebo průmyslovým používáním nebo používáním příslušenství, součástí či spotřebních čisticích prostředků neschválených společností LG.
- Poškození způsobené během přepravy a manipulace, včetně škrábanců, rýh, odření a/nebo jiných poškození povrchu výrobku, pokud takové poškození nevyplyvá z vad materiálu nebo nesprávného dílenského zpracování.
- Poškození nebo chybějící součásti u vystaveného, rozbaleného, zlevněného nebo repasovaného výrobku.
- Výrobky s odstraněnými, pozměněnými nebo nečitelnými originálními sériovými čísly. Pro zajištění platnosti záruky je vyžadováno číslo modelu, sériové číslo a originální maloobchodní prodejní doklad.
- Zvýšení provozních nákladů a dodatečné provozní výdaje.
- Opravy v případě, že je váš výrobek používán jiným než normálním a obvyklým způsobem v domácnosti nebo navzdory pokynům uvedeným v příručce uživatele výrobku.
- Náklady spojené s odvozem vašeho výrobku z vaší domácnosti za účelem oprav.
- Odvoz a opětovná instalace výrobku, pokud je nainstalován na nepřístupném místě nebo není nainstalován v souladu s vydanými pokyny pro instalaci, včetně příručky uživatele a příručky pro instalaci společnosti LG.
- Poškození vyplývající z nesprávného používání, zneužití, nesprávné instalace, oprav nebo údržby. Nesprávná oprava se týká i případu použití neschválených nebo nevhodných dílů dle rozhodnutí společnosti LG.

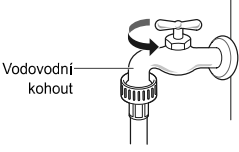
<p>Neobvyklé vibrace nebo hluk způsobené nedostatečným odstraněním transportních šroubů nebo plastové vany.</p>			<p>Demontujte transportní šrouby a plastovou vanu.</p>
<p>Vytékání vody způsobené nečistotami (vlasy, vlákna) na manžetě a skle dvířek.</p>			<p>Očistěte manžetu a sklo dvířek.</p>
<p>Problémy s vypouštěním vody z důvodu zanesení filtru čerpadla.</p>			<p>Vyčistěte filtr čerpadla.</p>
<p>Voda se nenapouští, protože jsou filtry hadic přívodu vody zanesené nebo jsou hadice přívodu vody zalomené.</p>			<p>Vyčistěte filtr ventilu přívodu vody nebo znovu nainstalujte hadice přívodu vody.</p>
<p>Nedochází z vypouštění vody z důvodu použití nadměrného množství pracího prostředku.</p>			<p>Vyčistěte výsuvný zásobník na prací prostředky.</p>
<p>Prádlo je po dokončení pracího programu horké nebo teplé protože hadice přívodu vody jsou nainstalovány obráceně.</p>			<p>Znovu nainstalujte hadice přívodu vody.</p>
<p>Voda se nenapouští, protože vodovodní kohout je zavřený.</p>			<p>Otevřete vodovodní kohout.</p>

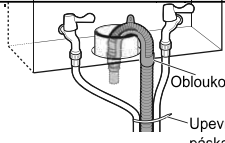
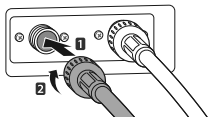
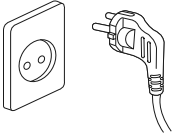
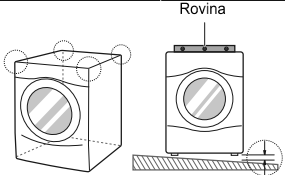
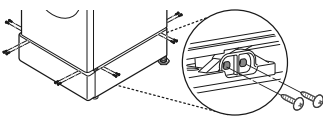
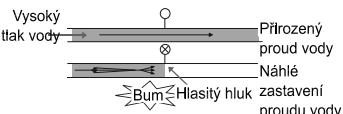
<p>Vytékání vody způsobené nesprávnou instalací odtokové hadice nebo zanesením odtokové hadice.</p>	➔		<p>Znovu nainstalujte odvodní hadici.</p>
<p>Vytékání vody způsobené nesprávnou instalací hadice přívodu vody nebo používáním hadic přívodu vody jiné značky.</p>	➔		<p>Znovu nainstalujte hadici přívodu vody.</p>
<p>Nefunkční napájení z důvodu uvolněného připojení elektrického kabelu nebo problém s elektrickou zásuvkou.</p>	➔		<p>Znovu připojte napájecí kabel nebo vyměňte elektrickou zásuvku.</p>
<p>Výjezdy servisních techniků za účelem dodání, vyzvednutí nebo instalace zařízení nebo pokyny ohledně používání výrobku. Odvoz a opětovná instalace výrobku.</p>	➔		<p>Záruka se vztahuje pouze na výrobní vady. Servisní úkony vyplývající z nesprávné instalace nejsou zárukou kryty.</p>
<p>Pokud nejsou správně zašroubovány všechny šrouby, může docházet k výskytu nadměrných vibrací (pouze model na podstavci).</p>	➔		<p>Do každého rohu zašroubujte 4 šrouby (celkem 16 kusů).</p>
<p>Hluk vodních rázů (bouchání) při napouštění vody do pračky.</p>	➔		<p>Upravte tlak vody přivřením vodovodního ventilu nebo kohoutu ve vaší domácnosti.</p>

Nařízení (EU) č. 1061/2010 v přenesené pravomoci o uvádění spotřeby energie na energetických štítcích výrobků				
Ochranná známka dodavatele	LG			
Identifikační značka modelu dodavatele	F 4 J5/J6 T/Q (N)(W)(0-9)(W) F74J*, F84J*	F 2 J5/J6 T/Q (N)(W)(0-9)(W) F72J5QN3W F72J6QN0W F72J5QN4W F72J*, F82J*	F 0 J5/J6 T/Q (N)(W)(0-9)(W) F70J5QN3W F70J*, F80J*	
Jmenovitá kapacita	8/7	8/7	8/7	kg
Třída energetické účinnosti	A+++	A+++	A+++	
Oceněno „Ekoznačkou EU“ podle směrnice (EC) č. 66/2010	Ne	Ne	Ne	
Vážená roční spotřeba energie (AEC) v kWh za rok na základě 220 standardních pracích cyklů ve standardním programu pro bavlnu při teplotách 60 °C a 40 °C s maximálním množstvím prádla a s částečným množstvím prádla a spotřeba v režimech s nízkou spotřebou energie. Skutečná spotřeba energie bude záviset na způsobu používání zařízení.	132/121	132/121	132/121	kWh/rok
Spotřeba energie				
standardní program pro bavlnu při teplotě 60 °C s maximálním množstvím prádla.	0.72/0.60	0.72/0.60	0.72/0.60	kWh
standardní program pro bavlnu při teplotě 60 °C s částečným množstvím prádla.	0.53/0.49	0.53/0.49	0.53/0.49	kWh
standardní program pro bavlnu při teplotě 40 °C s částečným množstvím prádla.	0.42/0.47	0.42/0.47	0.42/0.47	kWh
Vážená spotřeba energie při vypnutí a v režimu ponechání v zapnutém stavu.	0.45			W
Vážená roční spotřeba vody (AWC) v litrech za rok na základě 220 standardních pracích cyklů v programu pro bavlnu při teplotách 60 °C a 40 °C s maximálním množstvím prádla a částečným množstvím prádla. Skutečná spotřeba vody bude záviset na způsobu používání zařízení.	10700/9200	10700/9200	10700/9200	litrů/rok
Třída účinnosti odštědivého ždímání na stupnici od G (nejnižší účinnost) do A (nejvyšší účinnost).	A	B	B	
Maximální rychlost odštěďování dosažená při standardním programu pro bavlnu při teplotě 60 °C s maximálním množstvím prádla nebo při standardním programu pro bavlnu při teplotě 40 °C s částečným množstvím prádla (podle toho, která je nižší) a obsah zbývající vlhkosti při standardním programu pro bavlnu při teplotě 60 °C s maximálním množstvím prádla nebo při standardním programu pro bavlnu při teplotě 40 °C s částečným množstvím prádla (podle toho, který je nižší).	1400	1200	1000	ot./min.
	44	53	53	%
Standardní prací programy, kterých se týkají informace na štítku o tom, že jsou tyto programy vhodné pro praní běžně znečištěného bavlněného prádla a že jde o nejúčinnější programy po stránce kombinované spotřeby energie a vody;	„Bavlna+ 60 °C/ 40 °C“			
Čas programu				
standardní program pro bavlnu při teplotě 60 °C s maximálním množstvím prádla.	326/303	326/303	326/303	min.
standardní program pro bavlnu při teplotě 60 °C s částečným množstvím prádla.	262/242	262/242	262/242	min.
standardní program pro bavlnu při teplotě 40 °C s částečným množstvím prádla.	257/237	257/237	257/237	min.
Trvání režimu ponechání v zapnutém stavu (TI)	10	10	10	min.
Emise akustického hluku šířeného vzduchem vyjádřené v dB(A) na 1 pW a zaokrouhlené na nejbližší celé číslo během praní a ždímání při standardním programu pro bavlnu při teplotě 60 °C s maximálním množstvím prádla.	55 74	55 74	55 74	dB(A)
Volně stojící				

Poznámky

NÁVOD NA POUŽÍVANIE

PRÁČKA



Pred inštaláciou si pozorne prečítajte tieto pokyny. Inštalácia tak bude jednoduchšia a bude zaručené, že produkt je nainštalovaný správne a bezpečne. Uschovajte si tieto pokyny v blízkosti produktu na budúce použitie.

F 4 J5/J6 T/Q (N)(W)(0~9)(W)

F 2 J5/J6 T/Q (N)(W)(0~9)(W)

F 0 J5/J6 T/Q (N)(W)(0~9)(W)

F72J5QN3W, F72J5QN4W, F72J6QN0W, F70J5QN3W

F72J*, F74J*, F70J*, F84J*, F82J*, F80J*

OBSAH

Tento návod na používanie môže obsahovať obrazový materiál a obsah, ktorý sa môže líšiť od modelu, ktorý ste si zakúpili.

BEZPEČNOSTNÉ POKYNY	3
DÔLEŽITÉ BEZPEČNOSTNÉ POKYNY	3
Zneškodnenie starého spotrebiča	8
INŠTALÁCIA	9
Diely	9
Príslušenstvo	9
Technické údaje	10
Požiadavky na miesto inštalácie	11
Vybalenie a odstránenie prepravných skrutiek	12
Použitie protišmykových podložiek (voliteľné)	13
Drevené podlahy (plávajúce podlahy)	13
Vyrovnanie spotrebiča	14
Pripojenie prívodnej hadice	14
Namontovanie odtokovej hadice	17
PREVÁDZKA	18
Používanie práčky	18
Triedenie bielizne	19
Pridanie čistiacich prostriedkov	20
Ovládací panel	22
Tabuľka programov	23
Voliteľný program	27
INTELIGENTNÉ FUNKCIE	30
Používanie funkcie inteligentnej diagnostiky Smart Diagnosis™	30
Používanie inteligentnej funkcie	31
Používanie aplikácie	31
ÚDRŽBA	32
Čistenie práčky	32
Čistenie filtra prívodnej hadice	32
Čistenie filtra odtokového čerpadla	33
Čistenie zásuvky dávkovača	34
Čistenie bubna (voliteľné)	34
RIEŠENIE PROBLÉMOV	35
Diagnostikovanie problémov	35
Chybové hlásenia	38
ZÁRUKA	40
PREVÁDKOVÉ ÚDAJE	43

Cieľom týchto bezpečnostných pravidiel je predchádzať nepredvídaným rizikám a škodám spôsobeným nebezpečným alebo nesprávnym používaním produktu.

Tieto pravidlá sú rozdelené do skupín „VAROVANIA“ a „UPOZORNENIA“, ktoré sú podrobnejšie vysvetlené nižšie.

 Tento symbol označuje situácie a činnosti, ktoré môžu predstavovať riziko. Text označený týmto symbolom si dôkladne prečítajte a postupujte podľa pokynov, aby ste týmto rizikám predišli.

VAROVANIE

označuje situácie, v ktorých môže mať nedodržanie pokynov za následok závažné zranenie alebo smrť.

UPOZORNENIE

označuje situácie, v ktorých môže nedodržanie pokynov spôsobiť menej závažné zranenie alebo poškodenie produktu.

DÔLEŽITÉ BEZPEČNOSTNÉ POKYNY

VAROVANIE

Aby ste pri používaní tohto výrobku znížili riziko výbuchu, vzniku požiaru, usmrtenia, zásahu elektrickým prúdom, poranenia alebo obarenia osôb, dodržiavajte základné bezpečnostné opatrenia vrátane opatrení, ktoré sa uvádzajú nižšie:

Deti v domácnosti

Tento spotrebič nie je určený na používanie osobami (vrátane detí) so zníženými fyzickými, zmyslovými alebo duševnými schopnosťami, či s nedostatkom skúseností a znalostí, pokiaľ nie sú pod dozorom alebo ich osoba zodpovedná za ich bezpečnosť nepoučila o používaní spotrebiča. Deti musia byť pod dozorom, aby sa so spotrebičom nehrali.

Použitie v Európe:

Toto zariadenie smú deti vo veku aspoň 8 rokov a osoby so zníženými fyzickými, zmyslovými alebo duševnými schopnosťami či s nedostatkom skúseností a znalostí používať pod dozorom alebo po poučení o bezpečnom používaní spotrebiča a za predpokladu, že prípadným rizikám porozumeli. Deťom nedovoľte hrať sa so spotrebičom. Deti nesmú bez dozoru spotrebič čistiť ani vykonávať jeho používateľskú údržbu.

Deti mladšie ako 3 roky musia byť v dostatočnej vzdialenosti od spotrebiča, ak nie sú pod neustálym dozorom.

Inštalácia

- Nikdy sa nesnažte používať spotrebič, ak je poškodený, nefunguje správne, je čiastočne rozobratý, alebo niektoré jeho časti chýbajú alebo sú porušené vrátane poškodeného kábla alebo zástrčky.
- Tento spotrebič by mali prepravovať aspoň dve osoby, ktoré ho budú bezpečne držať.
- Spotrebič neinštalujte na vlhkom a prašnom mieste. Spotrebič neinštalujte ani neskladujte vonku, ani na miestach podliehajúcim vplyvom počasia ako je priame slnečné svetlo, vietor, dážď alebo teploty pod bodom mrazu.
- Upevnite odtokovú hadicu, aby sa neuvolnila.
- Ak je napájací kábel alebo zástrčka poškodená alebo otvory v zásuvke sú uvoľnené, kábel nepoužívajte a kontaktujte autorizované servisné stredisko.
- Nepoužívajte na zapojenie tohto spotrebiča rozbočovacie zásuvky, predlžovací napájací kábel ani adaptér.

- Spotrebič sa nesmie nainštalovať za uzamykateľnými dverami, posuvnými dverami alebo dverami so závesmi, ktoré sa nachádzajú oproti dvierkam spotrebiča, aby nebránili úplnému otvoreniu dvierok spotrebiča.
- Tento spotrebič sa musí uzemniť. V prípade poruchy alebo poškodenia sa uzemnením zníži riziko úrazu elektrickým prúdom zabezpečením odvodu elektrického prúdu dráhou s najnižším odporom.
- Spotrebič je vybavený napájacím káblom s ochranným vodičom a uzemňovacou zástrčkou. Zástrčka musí byť zapojená do zodpovedajúcej elektrickej zásuvky, ktorá je správne nainštalovaná a uzemnená v súlade so všetkými miestnymi predpismi a nariadeniami.
- Nesprávne pripojenie ochranného vodiča môže mať za následok riziko zásahu elektrickým prúdom. Ak máte pochybnosti o správnom uzemnení spotrebiča, poraďte sa s kvalifikovaným elektrikárom alebo servisným pracovníkom.
- Sieťovú zástrčku dodanú so spotrebičom nijako neupravujte. Ak sa nedá zapojiť do zásuvky, zavolajte kvalifikovaného elektrikára, ktorý nainštaluje správnu zásuvku.

Prevádzka

- Nepokúšajte sa oddeľovať žiadne panely ani rozoberať spotrebič. Na ovládanie spotrebiča pomocou ovládacieho panela nepoužívajte ostré predmety.
- Nevykonávajte opravu ani výmenu žiadneho dielu spotrebiča. Pokiaľ sa v návode na použitie výslovne neodporúča inak, všetky opravy a servis musia vykonávať kvalifikovaní servisní pracovníci. Používajte iba výrobcom schválené náhradné diely.

- Do spotrebiča nevkladajte zvieratá, napríklad domácich miláčikov.
- V okolí spotrebiča a pod spotrebičom sa nesmú nachádzať horľavé materiály, ako napríklad vlákna tkanín, papier, handry, chemikálie a podobne.
- Dvierka spotrebiča nenechávajte otvorené. Deti by sa mohli vešať na dvierka alebo vliezť dovnútra spotrebiča a zraniť sa alebo poškodiť spotrebič.
- Použite novú hadicu alebo súpravu hadíc dodané so spotrebičom. Opätovné použitie starých hadíc môže spôsobiť únik vody a následné majetkové škody.
- Do spotrebiča nikdy nesiahajte, keď je spustený. Počkejte, kým sa bubon úplne zastaví.
- Položky, ktoré boli čistené, prané, namočené alebo sú znečistené horľavými alebo výbušnými látkami (napríklad vosk, olej, farba, benzín, odmasťovacie prostriedky, prostriedky na suché čistenie, petrolej, rastlinný olej, kuchynský olej atď.), nevkladajte do spotrebiča, neperte ani nesusťte v spotrebiči. Nesprávne používanie môže spôsobiť požiar alebo výbuch.
- V prípade povodne odpojte napájací kábel a obráťte sa na zákaznícke informačné centrum spoločnosti LG Electronics.
- Keď sú dvierka spotrebiča otvorené, netlačte na ne nadmernou silou.
- Nedotýkajte sa dvierok v priebehu programu s vysokou teplotou.
- V blízkosti spotrebiča nepoužívajte horľavé plyny ani zápalné látky (benzén, benzín, riedidlo, naftu, alkohol atď.).

- Ak odtoková alebo prívodná hadica v zime zamrzne, používajte ich až po rozmrazení.
- Všetky pracie prostriedky, aviváže a bielidlá uschovajte mimo dosahu detí.
- Elektrickej zástrčky a ovládačov spotrebiča sa nedotýkajte mokrými rukami.
- Napájací kábel nadmerne neohýbajte, ani naň nekladte ťažké predmety.
- Neperte v tejto práčke koberce, rohože, topánky, deky pre domáce zvieratá ani žiadne iné predmety okrem oblečenia alebo posteľnej bielizne.
- Tento spotrebič sa musí používať iba na účely v domácnosti. Nie je určený na používanie pri mobilných aplikáciách.
- V prípade úniku plynu (izobutánu, propánu, zemného plynu a pod.) sa spotrebiča ani zástrčky nedotýkajte a miestnosť okamžite vyvetrajte.

Údržba

- Po úplnom odstránení všetkej vlhkosti a prachu elektrickú zástrčku bezpečne zapojte do zásuvky.
- Pred čistením spotrebiča je potrebné, aby ste ho odpojili od napájania. Nastavením ovládacích prvkov do polohy VYP. alebo pohotovostného režimu sa spotrebič neodpojí od napájania.
- Počas čistenia spotrebiča nestriekajte vodu na jeho vnútorný ani vonkajší povrch.
- Pri odpájaní spotrebiča od zásuvky nikdy neťahajte za napájací kábel. Zástrčku vždy pevne uchopte a vytiahnite ju priamo z elektrickej zásuvky.

Likvidácia

- Starý spotrebič pred jeho likvidáciou odpojte od elektrickej siete. Odrežte kábel čo najbližšie k spotrebiču, aby sa zabránilo jeho ďalšiemu použitiu.
- Zlikvidujte všetok obalový materiál (ako plastové vrecia a polystyrén) mimo dosahu detí. Obalový materiál môže spôsobiť udusenie.
- Pred likvidáciou alebo vyhodením spotrebiča odmontujte dvierka, aby vnútri neuviazli deti alebo malé zvieratá.

Zneškodnenie starého spotrebiča



- Tento symbol prečiarknutého odpadkového koša na kolieskach znamená, že odpad z elektrických a elektronických zariadení (WEEE) musí byť zneškodnený samostatne od komunálneho odpadu.
- Staré elektronické zariadenia môžu obsahovať nebezpečné látky. Správnu likvidáciu vášho starého spotrebiča môžete predísť prípadným negatívnym vplyvom na životné prostredie a ľudské zdravie. Váš starý spotrebič môže obsahovať opätovne použiteľné diely, ktoré sa dajú využiť na opravu iných výrobkov, a ďalší hodnotný materiál, ktorý je možné recyklovať a šetriť tak obmedzené zdroje.
- Spotrebič zaneste buď do predajne, kde ste ho zakúpili, alebo sa obráťte na miestny úrad poverený likvidáciou odpadov, ktorý vám poskytne informácie o najbližšom autorizovanom zbernom mieste odpadu z elektrických a elektronických zariadení. Najaktuálnejšie informácie týkajúce sa vašej krajiny nájdete na stránke www.lg.com/global/recycling.

Diely

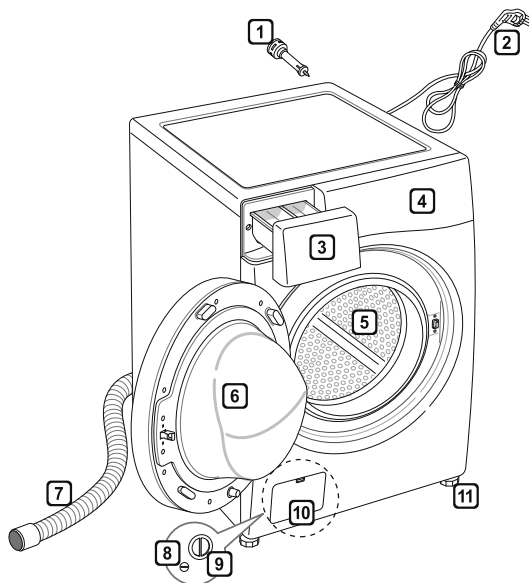

- 1 prepravné skrutky
- 2 sieťová zástrčka
- 3 zásuvka
- 4 Ovládací panel
- 5 bubon
- 6 Dvierka
- 7 odtoková hadica
- 8 zátká odtokovej hadičky čerpadla
- 9 filter odtokového čerpadla
- 10 kryt (umiestnenie sa môže líšiť v závislosti od produktu)
- 11 nastaviteľná nožička

Príslušenstvo

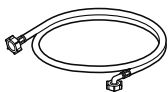

hadica na prívod studenej vody (1EA)
(variant: na prívod teplej vody (1EA))



Kľúč



protišmykové podložky
(voliteľné)

Technické údaje

Model	F 4 J5/J6 T/Q (N)(W)(0~9)(W) F 2 J5/J6 T/Q (N)(W)(0~9)(W) F 0 J5/J6 T/Q (N)(W)(0~9)(W) F72J5QN3W, F72J5QN4W, F72J6QN0W, F70J5QN3W F72J*, F74J*, F70J*, F84J*, F82J*, F80J*
Kapacita prania	8/7 kg
Napájanie	220 – 240 V~, 50 Hz
Veľkosť	600 mm (Š) x 560 mm (H) x 850 mm (V)
Hmotnosť produktu	62 kg
Povolený tlak vody	0,1 – 1,0 MPa (1,0 – 10,0 kgf/cm ²)

- Vzhľad a technické údaje sa môžu bez predchádzajúceho upozornenia zmeniť z dôvodu zvýšenia kvality produktu.
- Na pripojenie k prívodu vody nie je potrebná žiadna ďalšia ochrana proti spätnému prúdeniu.

Požiadavky na miesto inštalácie

Miesto

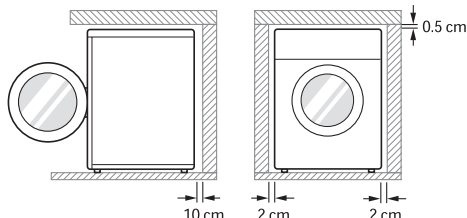

Rovný povrch : Povolný sklon pod celým spotrebičom smie byť najviac 1°.

Sieťová zásuvka : Maximálna vzdialenosť od ľubovoľnej strany spotrebiča musí byť 1,5 meter.

- Nepreťažujte zásuvku zapojením viac ako jedného spotrebiča.

Voľný priestor navyše : od steny, 10 cm: vzadu/2 cm: pravá a ľavá strana

- Nikdy neodkladajte ani neuchováajte prostriedky na bielizeň navrchu spotrebiča.
- Tieto produkty môžu poškodiť povrch alebo ovládacie prvky.

! VAROVANIE

- Zástrčka musí byť zapojená do zodpovedajúcej elektrickej zásuvky, ktorá je správne nainštalovaná a uzemnená v súlade so všetkými miestnymi predpismi a nariadeniami.

Umiestnenie

- Spotrebič nainštalujte na rovnú a tvrdú podlahu.
- Prúdeniu vzduchu okolo spotrebiča nesmú brániť koberce, predložky atď.
- Nikdy sa nepokúšajte napraviť nerovnosti podlahy podkladaním kusov dreva, lepenky alebo podobných materiálov pod spotrebič.

- Ak nie je možné vyhnúť sa umiestneniu spotrebiča vedľa plynového sporáka alebo kachiel na uhlie, medzi oba spotrebiče musíte vložiť izolačný panel (85 x 60 cm) pokrytý hliníkovou fóliou na strane smerom k sporáku alebo kachliam.
- Spotrebič neinštalujte do miestností, v ktorých môže teplota klesnúť pod bod mrazu. Zamrznuté hadice môžu z dôvodu vysokého tlaku prasknúť. Spoľahlivosť elektronickej ovládacej jednotky môže byť pri teplotách pod bodom mrazu znížená.
- Spotrebič nainštalujte na také miesto, aby k nemu mal technik v prípade poruchy jednoduchý prístup.
- Po nainštalovaní spotrebiča nastavte všetky štyri nožičky pomocou dodaného kľúča na prepravné skrutky, aby bol spotrebič stabilný. Dodržte pritom pokyn na ponechanie približne 5 mm voľného priestoru medzi vrchom spotrebiča a spodnou stranou akejkoľvek pracovnej dosky nad spotrebičom.
- Ak je spotrebič dodaný v zime a teploty sú pod bodom mrazu, pred uvedením do prevádzky ho umiestnite na niekoľko hodín na miesto s izbovou teplotou.

! VAROVANIE

- Toto zariadenie nie je určené na používanie na mori ani v mobilných vozidlách, napríklad v karavanoch, lietadlách a podobne.

Zapojenie do elektrickej siete

- Nepoužívajte predĺžovací kábel ani rozdvojkou.
- Po použití spotrebič vždy odpojte od elektrickej siete a vypnite prívod vody.
- Spotrebič zapojte do uzemnenej sieťovej zásuvky, ktorá spĺňa požiadavky platných predpisov o elektrickom zapojení.
- Spotrebič musí byť umiestnený tak, aby bol zabezpečený voľný prístup k zástrčke.
- Opravu spotrebiča smie vykonávať len kvalifikovaný personál. Opravy vykonávané neskúsenými osobami môžu viesť k zraneniu alebo závažnému poškodeniu spotrebiča. Obráťte sa na svoje miestne servisné stredisko.

Vybalenie a odstránenie prepravných skrutiek

- 1 Vyberte spotrebič zdvihnutím z polystyrénového podstavca.
 - Po odstránení baliecho a prepravného materiálu vyberte spotrebič zdvihnutím z polystyrénového podstavca. Uistite sa, že výplň bubna sa odpojila spolu s podstavcom a nezostala prichytená k spodnej strane spotrebiča.
 - Ak musíte spotrebič položiť, aby ste odstránili kartónový podstavec, vždy chráňte boky spotrebiča a opatrne ho položte na bok. Spotrebič nekladte na prednú ani zadnú stranu.

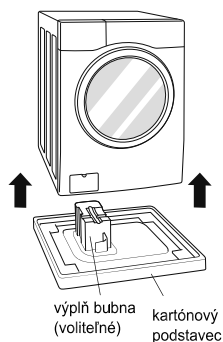

- 2 Odstráňte súpravu skrutiek.
 - Začnite s dvoma spodnými prepravnými skrutkami a pomocou kľúča (súčasť balenia) úplne uvoľnite všetky prepravné skrutky otáčaním proti smeru pohybu hodinových ručičiek. Súpravu skrutiek vytiahnite jemným vykývaním.

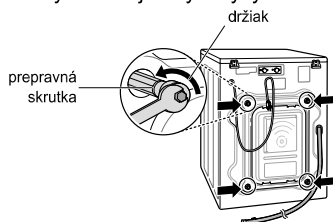

- 3 Pripevnite kryty otvorov.
 - Nájdite kryty otvorov v balíčku s príslušenstvom a pripevnite ich na otvory na prepravné skrutky.

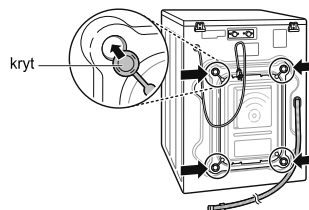

POZNÁMKA

- Súpravu skrutiek si odložte na budúce použitie. Práčku neprevážajte bez opätovného namontovania prepravných skrutiek, inak hrozí poškodenie vnútorných komponentov.
- Ak prepravné skrutky a držiaky neodmontujete, môže to spôsobiť silné vibrácie a hluk a následné trvalé poškodenie práčky. Kábel je k zadnej strane práčky pripevnený prepravnou skrutkou, aby sa predišlo používaniu práčky s namontovanými prepravnými skrutkami.

Použitie protišmykových podložiek (voliteľné)

Ak nainštalujete spotrebič na klzký povrch, v dôsledku nadmerných vibrácií môže dôjsť k jeho pohybu. Nesprávne vyváženie môže spôsobiť porušenia v dôsledku hluku a vibrácií. V takomto prípade umiestnite pod vyrovnávacie nožičky protišmykové podložky a spotrebič vyrovnajte.

- 1 Pred prilepením protišmykových podložiek vyčistite podlahu.
 - Suchou handrou odstráňte cudzie predmety a vlhkosť. Ak podlaha zostane vlhká, protišmykové podložky sa môžu odlepiť.
- 2 Spotrebič po jeho umiestnení na miesto inštalácie vyrovnajte.
- 3 Prilepte protišmykové podložky lepiacou stranou na podlahu.
 - Najúčinnnejšie je prilepiť protišmykové podložky pod predné nožičky. Ak je prilepenie podložiek pod predné nožičky náročnejšie, prilepte ich pod zadné nožičky.

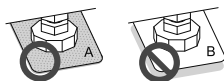
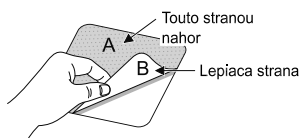

- 4 Presvedčte sa, či je spotrebič vyrovnaný.
 - Uchopte spotrebič za horné okraje a skúste ho jemne potlačiť alebo ním jemne pokývať, aby ste zistili, či sa nekolíše. Ak sa spotrebič kolíše, znovu ho vyrovnajte.

POZNÁMKA

- Protišmykové podložky si môžete vyžiadať v servisnom stredisku spoločnosti LG.

Drevené podlahy (plávajúce podlahy)

- Drevené podlahy sú obzvlášť náchylné na vibrácie.
- Odporúčame, aby ste na každú nožičku spotrebiča umiestnili aspoň 15 mm hrubé gumené podložky a zaistili ich aspoň na dvoch podlahových trámoch pomocou skrutiek, vďaka čomu predídete vzniku vibrácií.

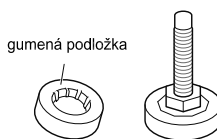

- Ak je to možné, nainštalujte spotrebič do jedného z rohov miestnosti, kde je podlaha stabilnejšia.
- Pripevnite gumené podložky, aby sa znížili vibrácie.

POZNÁMKA

- Správne umiestnenie a vyrovnanie práčky zaručí dlhodobé, plynulé a spoľahlivé fungovanie.
- Práčka musí byť umiestnená v 100 % vodorovnej polohe a pevne stáť na svojom mieste.
- Pri záťaži sa nesmie kolísať od jedného rohu k druhému.
- Povrch, na ktorom je práčka umiestnená, musí byť čistý a nesmie byť ošetrovaný voskom na podlahy ani inými zvlhčujúcimi prostriedkami.
- Zabráňte navlhnutiu nožičiek práčky. V opačnom prípade môže dôjsť k vibráciám alebo hluku.
- Gumené podložky si môžete vyžiadať v servisnom stredisku spoločnosti LG.

Vyrovnanie spotrebiča

Ak podlaha nie je rovná, otočte nastavovaciu nožičku podľa potreby (pod nožičku nekladajte kúsky dreva ani iné predmety). Uistite sa, že všetky štyri nožičky sú pevne a stabilne umiestnené na podlahe a potom skontrolujte, či je spotrebič vyrovnaný (použite vodováhu).

- Keď je spotrebič vyrovnaný, utiahnite poistné matice smerom nahor k spodnej časti spotrebiča. Všetky matice musia byť utiahnuté.

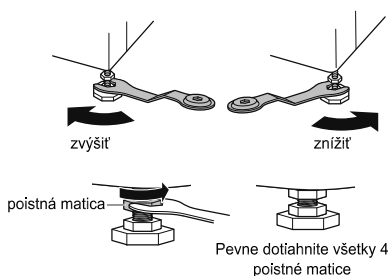

Diagonálna kontrola

- Keď zatlačíte na okraje hornej dosky v diagonálnom smere, spotrebič sa nesmie vôbec kolísať smerom nahor a nadol (skontrolujte oba smery). Ak sa spotrebič kolíše, keď zatlačíte na jeho hornú dosku v diagonálnom smere, znovu upravte nastavenie nožičiek.

POZNÁMKA

- Drevená alebo plávajúca podlaha môže prispieť k vzniku nadmerných vibrácií a nerovnováhy.
- Ak je práčka nainštalovaná na vyvýšenom mieste, musí byť poriadne pripevnená, aby nespadla.

Pripojenie prívodnej hadice

- Tlak vody musí byť medzi 0,1 MPa až 1,0 MPa (1,0 – 10,0 kgf/cm²).
- Pri pripájaní prívodnej hadice k ventilu si dajte pozor, aby ste závit nezničili zlým nasadením alebo prílišným utiahnutím.
- Ak je tlak vody vyšší ako 1,0 MPa, je potrebné namontovať zariadenie na zníženie tlaku.
- Stav hadice pravidelne kontrolujte a v prípade potreby ju vymeňte.

Kontrola gumeného tesnenia na prívodnej hadici

S prívodnými hadicami sa dodávajú dve gumené tesnenia. Slúžia na zabránenie úniku vody. Skontrolujte, či je pripojenie k prívodom vody dostatočne tesné.

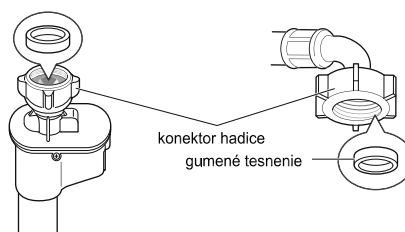
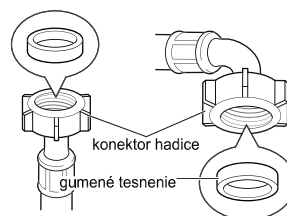

Pripojenie hadice k prívodu vody

Pripojenie hadice skrutkovacieho typu k prívodu vody so závitom

Konektor hadice naskrutkujte na prívod vody.

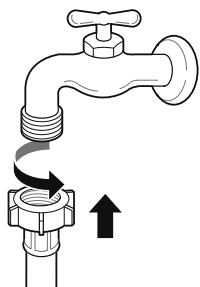

Pripojenie hadice skrutkovacieho typu k prívodu vody bez závitů

1 Uvoľnite štyri upevňovacie skrutky.

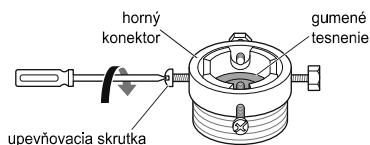

2 Ak je prívod vody široký a nezmesť sa do adaptéra, odstráňte redukciu.

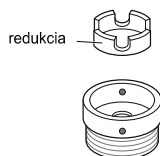

3 Nasuňte adaptér na koniec prívodu vody, aby gumené tesnenie vytvorilo vodotesné spojenie. Uťahnite štyri upevňovacie skrutky.

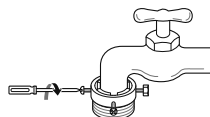

4 Prívodnú hadicu zatlačte zvislo nahor, aby gumené tesnenie v hadici úplne priliehlo k prívodu vody, a potom hadicu upevnite zaskrutkovaním v smere pohybu hodinových ručičiek.

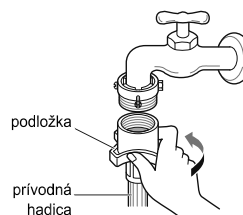

Pripojenie hadice bez závitů k prívodu vody bez závitů

1 Odskrutkujte krúžok adaptéra a uvoľnite štyri upevňovacie skrutky.

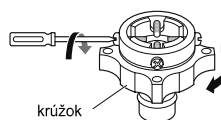

2 Ak je prívod vody široký a nezmesť sa do adaptéra, odstráňte redukciu.

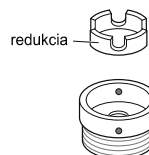

- 3** Nasuňte adaptér na koniec prívodu vody, aby gumené tesnenie vytvorilo vodotesné spojenie. Dotiahnite štyri upevňovacie skrutky a krúžok adaptéra.

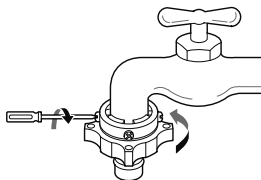

- 4** Zatlačte západku konektora nadol, nasuňte prírodnú hadicu do adaptéra a uvoľnite západku konektora. Skontrolujte, či je adaptér na svojom mieste.

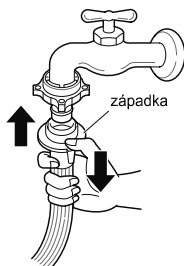

POZNÁMKA

- Pred pripojením prírodnej hadice k prívodu vody spustíte vodu, aby sa z vodovodného potrubia vypláchli cudzie predmety (nečistoty, piesok, piliny atď.). Nechajte vodu odtiecť do vedra a skontrolujte teplotu vody.

Pripojenie hadice k spotrebiču

Pripojte vodovodné potrubie na teplú vodu k prívodu teplej vody na zadnej strane práčky. Pripojte vodovodné potrubie na studenú vodu k prívodu studenej vody na zadnej strane práčky.

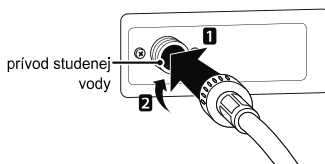

POZNÁMKA

- Ak po dokončení pripojenia z hadice uniká voda, postup zopakujte. Ako prívod vody používajte najbežnejší typ kohútika prívodu. Ak má kohútik prívodu štvorcový tvar alebo je príliš široký, pred umiestnením do adaptéra vyberte redukciu.

Používanie vodorovného kohútika prívodu vodorovný kohútik prívodu



predĺžený kohútik prívodu

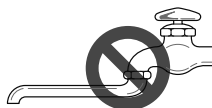

štvorcový kohútik prívodu



Namontovanie odtokovej hadice

- Odtoková hadica by nemala byť namontovaná viac ako 100 cm nad zemou. Voda by zo spotrebiča nemusela odtekať alebo by odtekala pomaly.
- Správnym upevnením odtokovej hadice ochránite podlahu pred poškodením spôsobeným únikom vody.
- Ak je odtoková hadica príliš dlhá, nesnažte sa ju zatlačiť do spotrebiča. Spôsobí to vznik nadmerného hluku.

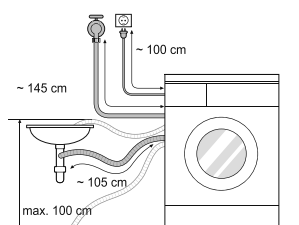

- Ak montujete odtokovú hadicu do umývadla, pevne ju zaistíte lankom.
- Správnym upevnením odtokovej hadice ochránite podlahu pred poškodením spôsobeným únikom vody.

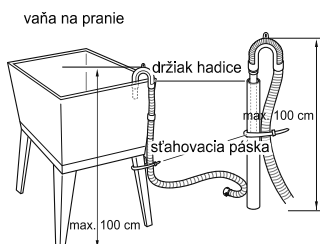
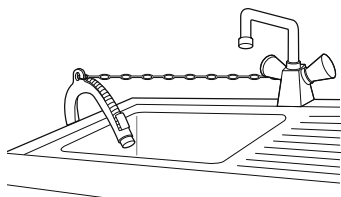

Používanie práčky

Pred prvým práním vyberte program prania a nechajte práčku prať bez naloženej bielizne. Odstránia sa tak prípadné usadeniny a voda, ktoré v bubne zostali z výrobného procesu.

- 1 Roztriedte bielizeň a vložte ju do práčky.
 - Roztriedte bielizeň podľa typu textílie, stupňa znečistenia a farby, pričom berte do úvahy aj objem práčky. Otvorte dverka a vložte bielizeň do práčky.

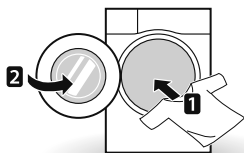

- 2 Pridajte čistiace prostriedky a/alebo prací prostriedok a aviváž.
 - Do zásuvky dávkovača pracieho prostriedku pridajte správne množstvo pracieho prostriedku. V prípade potreby pridajte do príslušných priehradiek zásuvky bielidlo alebo aviváž.

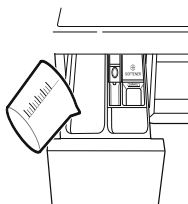

- 3 Zapnite práčku.
 - Stlačením tlačidla **Napájení** zapnete práčku.

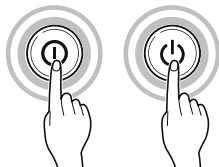

- 4 Vyberte požadovaný prací cyklus.
 - Požadovaný cyklus vyberte opakovaným stláčaním tlačidla cyklov alebo otáčaním voliča cyklov.

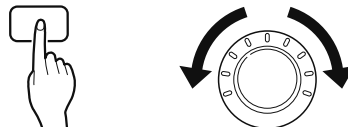

- 5 Spustíte cyklus.
 - Stlačením tlačidla **Start/Pauza** sa cyklus spustí. Krátkym premiešaním bielizne bez vody práčka odváži hmotnosť náplne. Ak do 5 minút nestlačíte tlačidlo **Start/Pauza**, práčka sa vypne a všetky nastavenia sa vymažú.



- 6 Koniec cyklu.
 - Po dokončení cyklu zaznie melódia. Bielizeň ihneď vyberte z práčky, aby sa veľmi nepokrčila. Pri vyberaní náplne z práčky skontrolujte, či sa v tesnení okolo dveriek nezachytili malé kusy bielizne.

Triedenie bielizne

1 Pozrite si štítky na jednotlivých kusoch bielizne.

- Nájdete na nich informácie o textilnom zložení odevu a pokyny na pranie.
- Vysvetlenie symbolov na štítkoch:



teplota prania



normálne mechanické pranie



nekrčivé textilie



Jemné prádlo (Jemná bielizeň)



ručné pranie



neprať

2 Bielizeň roztriedte.

- Ak chcete dosiahnuť najlepšie výsledky, roztriedte oblečenie na jednotlivé dávky, ktoré je možné prať pomocou rovnakého pracieho cyklu.
- Rôzne textilie vyžadujú pri praní rôzne teploty a rýchlosti odstreďovania.
- Vždy oddel'te tmavú bielizeň od svetlej a bielej. Tmavú bielizeň perte samostatne, inak sa môže bielizeň bielej alebo svetlej farby zafarbiť alebo sa na nej zachytia vlákna tmavej látky. Ak je to možné, neperte silne a mierne znečistenú bielizeň spolu.
 - Znečistenie (silné, normálne, mierne): Roztried'te oblečenie podľa stupňa znečistenia.
 - Farba (biela, svetlá, tmavá): Oddel'te bielu bielizeň od farebnej.
 - Vlákna (látky, z ktorých sa oddel'ujú vlákna a na ktorých sa zachytávajú vlákna): Látky, z ktorých sa oddel'ujú vlákna, a látky, na ktorých sa zachytávajú vlákna, perte samostatne.

3 Bielizeň pred vloženíím skontrolujte.

- V rámci jednej dávky skombinujte veľké a malé kusy bielizne. Najprv vložte veľké kusy bielizne.
- Veľké kusy bielizne by nemali tvoriť viac ako polovicu celkovej náplne práčky. Neperte jeden kus bielizne. Môže to spôsobiť nevyváženú náplň práčky. Pridajte jeden alebo dva podobné kusy bielizne.
- Skontrolujte všetky vrecká a vyprázdnite ich. Predmety ako klince, vlasové sponky, zápalky, perá, mince alebo kľúče môžu poškodiť práčku aj bielizeň.

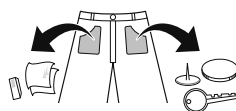

- Zapnite zipsy aj háčiky a zviažte šnúrky, aby sa tieto kusy bielizne nezachytili o ostatné kusy.
- Predperte špinavé miesta a škrvny nanesením malého množstva pracieho prostriedku a vody na škrvny, aby sa ľahšie odstránili.
- Skontrolujte záhyby pružného tesnenia (sivé) a vyberte z neho všetky malé predmety.

⚠ UPOZORNENIE

- Skontrolujte vnútro bubna a prípadne vyberte kusy bielizne z predchádzajúceho prania.

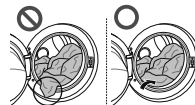

- Vyberte oblečenie alebo iné predmety z pružného tesnenia, aby ste zabránili poškodeniu oblečenia a tesnenia.

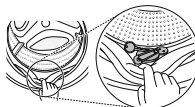

Pridanie čistiacich prostriedkov

Dávkovanie pracieho prostriedku



- Prací prostriedok používajte podľa pokynov výrobcu pracieho prostriedku a vyberte ho podľa typu, farby, stupňa znečistenia textílie a teploty vody pri praní.
- Ak použijete príliš veľa pracieho prostriedku, môže sa vytvoriť priveľa mydlín, čo znižuje výsledky prania alebo zvyšuje záťaž motora.
- Ak chcete použiť tekutý prací prostriedok, dodržujte pokyny výrobcu pracieho prostriedku.
- Ak spustíte cyklus ihneď, môžete naliať tekutý prací prostriedok priamo do hlavnej zásuvky na prací prostriedok.
- Tekutý prací prostriedok nepoužívajte, ak chcete použiť funkciu Odložený štart alebo ak ste vybrali funkciu Predpierka, pretože tekutina môže stuhnúť.
- Ak sa vytvára príliš veľa mydlín, používajte menšie množstvo pracieho prostriedku.
- Používanie pracieho prostriedku by sa malo prispôbiť teplote a tvrdosti vody, ako aj veľkosti a stupňu znečistenia dávky. Ak chcete dosiahnuť najlepšie výsledky, zabráňte vzniku nadmerného množstva mydlín.
- Pred výberom pracieho prostriedku a teploty vody si pozrite štítky na oblečení.
- Pri praní v práčke používajte len pracie prostriedky určené na jednotlivé typy bielizne:
 - bežné práškové pracie prostriedky na všetky druhy textílií,
 - práškové pracie prostriedky na jemnú bielizeň,
 - tekuté pracie prostriedky na všetky druhy textílií alebo pracie prostriedky určené len na vlnu.
- Ak chcete dosiahnuť lepšie výsledky prania a bielenia, použite prací prostriedok s bežným práškovým bielidlom.
- Prací prostriedok sa na začiatku cyklu vypláchne zo zásuvky.

POZNÁMKA

- Nenechajte prací prostriedok stuhnúť. Môže to spôsobiť upchatie, nedostatočný výsledok pláchania alebo neželaný zápach.
- Plná náplň: podľa odporúčaní výrobcu.
- Čiastočná náplň: 3/4 bežného množstva.
- Minimálna náplň: 1/2 plnej náplne.

Pridanie pracieho prostriedku a aviváže

Pridanie pracieho prostriedku

- Len hlavné pranie → 
- Predpierka + hlavné pranie →  • 

POZNÁMKA

- Príliš veľa pracieho prostriedku, bielidla alebo aviváže môže spôsobiť pretečenie.
- Používajte správne množstvo pracieho prostriedku.

Pridanie aviváže

- Neprekračujte maximálnu úroveň naplnenia. Pri preplnení sa môže aviváž uvoľniť príliš skoro, čo môže spôsobiť škvrny na oblečení. Pomaly zatvorte zásuvku dávkovača.

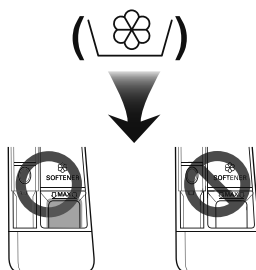

- Aviváž nenechávajte v zásuvke na práci prostriedok dlhšie ako 2 dni (aviváž môže stuhnúť).
- Aviváž sa použije automaticky v poslednom cykle pláchania.
- Zásuvku neotvárajte, keď priteká voda do práčky.
- Nesmú sa používať rozpúšťadlá (benzén atď.).

POZNÁMKA

- Aviváž nenalievajte priamo na oblečenie.

Pridanie zmäkčovača vody

- Aby ste znížili spotrebu pracieho prostriedku v oblastiach s veľmi tvrdou vodou, môžete použiť zmäkčovač vody, napríklad prostriedok proti tvorbe vodného kameňa (Calgon a podobne). Zmäkčovač nadávkujte podľa pokynov na balení. Najprv pridajte prací prostriedok a potom zmäkčovač vody.
- Prací prostriedok použite v množstve, aké je určené na pranie v mäkkej vode.

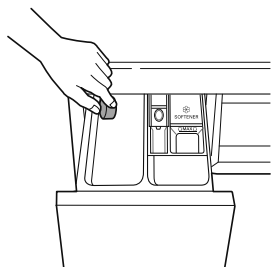

Používanie tabliet

- 1 Otvorte dverka a vložte tablety do bubna.

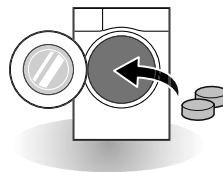

- 2 Vložte bielizeň do bubna a zatvorte dverka.

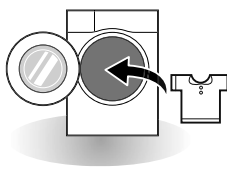

Ovládací panel

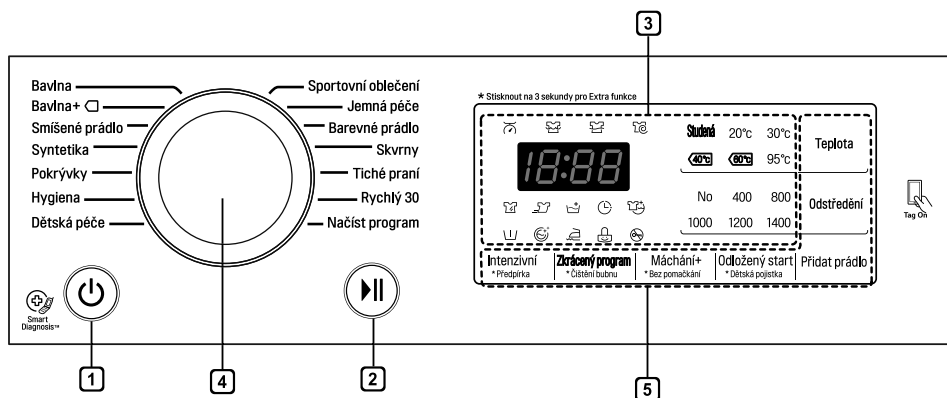

1 Tlačidlo Napájení

- Stlačením tlačidla **Napájení** zapnete práčku.

2 Tlačidlo Start/Pauza

- Pomocou tlačidla **Start/Pauza** môžete prací cyklus spustiť alebo pozastaviť.
- Ak potrebujete prací cyklus dočasne zastaviť, stlačte tlačidlo **Start/Pauza**.

3 Displej

- Na displeji sa zobrazujú nastavenia, odhadovaný zostávajúci čas, možnosti a stavové hlásenia. Po zapnutí spotrebiča sa na displeji rozsvietia predvolené nastavenia.
- Na displeji sa zobrazuje odhadovaný zostávajúci čas. Počas automatického výpočtu hmotnosti náplne bliká symbol  alebo sa zobrazí nápis „Váženie“.

4 Volič programov

- Programy sú dostupné podľa typu bielizne.
- Pri zvolenom programe sa rozsvieti indikátor.

5 Možnosti

- Tu môžete vybrať dodatočný program a pri vybratej možnosti sa rozsvieti indikátor.
- Pomocou týchto tlačidiel vyberte požadované možnosti programu pre zvolený cyklus.

Tabuľka programov

Program prania

Program	Opis	Typ textilie	Vhodná teplota	Maximálna náplň
Bavlna (Bavlna)	Poskytuje lepší výsledok prania kombináciou rôznych pohybov bubna.	Stálofarebná bielizeň (košele, nočné košele, pyžamá atď.) a bežne znečistená bavlnená bielizeň (spodná bielizeň).	40 °C (studená až 95 °C)	podľa typu
Bavlna+ (Bavlna+)	Poskytuje optimálny výsledok prania pre veľké množstvo bielizne s nižšou spotrebou energie.		60 °C (studená až 60 °C)	
Syntetika (Syntetika)	Vhodný na bežné tričká, ktoré po praní nepotrebujú žehlenie.	Polyamid, akryl, polyester.	40 °C (studená až 60 °C)	3,0 kg
Zmiešaná bielizeň (Smišené prádlo)	Umožňuje pranie rôznych druhov textílií súčasne.	Rôzne druhy textílií okrem špeciálnych odevov (hodváb/jemná bielizeň, športové oblečenie, tmavé oblečenie, vlna, prikrývky/záclony).	40 °C (studená až 40 °C)	
Detská starostlivosť (Detská péče)	Odstraňuje odolné a bielkovinové škvrny a zabezpečuje lepší výsledok pláchania.	Mierne znečistené detské oblečenie.	60 °C	
Hygiena (Hygiena)	Pomáha odstrániť alergény, ako napríklad roztoče, peľ a mačaciu sršť.	bavlna, spodná bielizeň, obliečky vankúšov, plachty, detské oblečenie	60 °C	3,0 kg
Prikrývky (Pokrývky)	Tento cyklus je vhodný na pranie veľkých kusov bielizne, ako napríklad postelnych prikrývok, vankúšov, prikrývok na pohovky atď.	Bavlnené obliečky okrem špeciálnych odevov (jemná bielizeň, vlna, hodváb atď.) s výplňou: prikrývky, vankúše, deky, prikrývky na pohovky s ľahkou výplňou.	40 °C (studená až 40 °C)	1 kus
Športové oblečenie (Sportovní oblečení)	Vhodný na pranie športového oblečenia, napríklad bežeckého oblečenia.	Coolmax, gore-tex, flísový materiál a sympatex.		2,0 kg
Tiché pranie (Tiché praní)	Produkuje menej hluku a vibrácií a šetrí peniaze využívaním nočného elektrického prúdu.	Stálofarebná bielizeň (košele, nočné košele, pyžamá atď.) a mierne znečistená biela bavlnená bielizeň (spodná bielizeň)	40 °C (studená až 60 °C)	4,5 kg

Program	Opis	Typ textilie	Vhodná teplota	Maximálna náplň
Farebná bielizeň (Barevné prádlo)	Použite tento cyklus, ak hrozí, že bielizeň pustí farbu. Cyklus predchádza vyplavovaniu farby. (Použite prací prostriedok na farebnú bielizeň.)	tmavá bielizeň z bavlny alebo zmesi látok	20 °C (studená až 40 °C)	2,0 kg
Jemná starostlivosť (Jemná péče)	Tento cyklus je vhodný na jemnú bielizeň, ktorú možno prať ručne alebo v práčke, ako napríklad vlna, spodná bielizeň, šaty atď. (Použite prací prostriedok pre vlnené odevy, ktoré je možné prať v práčke.)	vlna, ručne praná bielizeň, jemná bielizeň, bielizeň náchylná na poškodenie	20 °C (studená až 30 °C)	1,5 kg
Rýchly 30 (Rychlý 30)	Krátky prací cyklus, ktorý je vhodný na malé množstvo bielizne a mierne znečistené oblečenie.	Farebná mierne znečistená bielizeň.	20 °C (studená až 40 °C)	2,0 kg
Škvŕny (Skvrny)	Pranie rôznych druhov škvŕn, napríklad od vína, ovocnej šťavy, špiny atď. (Teplota vody sa postupne zvyšuje, aby sa odstránili jednotlivé druhy škvŕn.)	zmes bavlny, NEPOUŽÍVAJTE na jemnú bielizeň	40 °C (30 °C až 60 °C)	3,0 kg
Načítať program (Načíst program)	Prevezmite si cykly. Ak ste neprevzali žiadny cyklus, predvolený je Pláchanie+odstreďovanie.			

- Teplota vody: Vyberte vhodnú teplotu vody pre zvolený prací program. Pri praní vždy dodržujte pokyny na štítku na oblečení od výrobcu.
- Nastavte program na možnosť „Bavlna+ 40°C (polovičná náplň)“, „Bavlna + 60°C (polovičná náplň)“, „Bavlna+ 60°C (plná náplň)“ a vykonajte test v súlade s normou EN60456 a nariadením 1015/2010.
 - Štandardný 60 °C program pre bavlnu: Bavlna+ + 60°C (plná náplň)
 - Štandardný 60 °C program pre bavlnu: Bavlna+ + 60°C (polovičná náplň)
 - Štandardný 40 °C program pre bavlnu: Bavlna+ + 40°C (polovičná náplň)
 - (Cykly sú vhodné na pranie bežne znečistenej bavlnenej bielizne.)
 - (Sú to najefektívnejšie programy z hľadiska kombinácie spotreby energie a vody na pranie pre tento typ bavlnenej bielizne.)
- Skutočná teplota vody sa môže líšiť od uvádzanej teploty cyklu.
- Výsledky testu závisia od tlaku vody, tvrdosti vody, teploty privádzanej vody, teploty v miestnosti, typu a množstva bielizne, stupňa znečistenia, použitého pracieho prostriedku, výkyvov v napájaní elektrickou energiou a vybratých doplnujúcich možností.

POZNÁMKA

- Odporúčame použiť neutrálny prací prostriedok.

Ďalšie možnosti

Program	Odložený štart	Pláchanie+	Predpierka	Intenzívny	Bez pokrčenia	Úspora času
Bavlna (Bavlna)	•	•	•	•	•	•
Bavlna+ (Bavlna+)	•	•	•		•	•
Syntetika (Syntetika)	•	•	•	•	•	•
Zmiešaná bielizeň (Smišené prádlo)	•	•	•	•	•	•
Detská starostlivosť (Dětská péče)	•	•		•	•	
Hygiena (Hygiena)	•	•		•	•	
Prikrývky (Pokrývky)	•	•		•	•	
Športové oblečenie (Sportovní oblečení)	•	•		•	•	
Tiché pranie (Tiché praní)	•	•		•	•	
Farebná bielizeň (Barevné prádlo)	•	•		•	•	
Rychlý 30 (Rychlý 30)	•	•	•	•	•	
Jemná starostlivosť (Jemná péče)	•	•			•	
Škrny (Skrny)	•	•	•*		•	

*: Táto možnosť je automatickou súčasťou cyklu a nemožno ju odstrániť.

Prevádzkové údaje

Program	Maximálny počet otáčok za minútu		
	1400	1200	1000
Bavlna (Bavlna)	1400	1200	1000
Bavlna+ (Bavlna+)	1400	1200	1000
Syntetika (Syntetika)	1000	1000	800
Zmiešaná bielizeň (Smiešené prádlo)	1400	1200	1000
Prikrývky (Pokrývky)	1000	1000	800
Detská starostlivosť (Dětská péče)	1000	1000	800
Hygiena (Hygiena)	1400	1200	1000
Športové oblečenie (Sportovní oblečení)	800	800	600
Tiché pranie (Tiché praní)	1000	1000	800
Farebná bielizeň (Barevné prádlo)	1400	1200	1000
Rýchly 30 (Rychlý 30)	1400	1200	1000
Jemná starostlivosť (Jemná péče)	800	800	600
Škrvny (Škrvny)	1400	1200	1000

POZNÁMKA

- Informácie o hlavných programoch prania pri polovičnej dávke.

Program	Čas v minútach		Zostávajúci obsah vody		Voda v litroch		Energia v kWh	
	8 kg	7 kg	1400 ot.	1200/1000 ot.	8 kg	7 kg	8 kg	7 kg
Bavlna (40°C)	96		40%	53%	65		0.42	0.47
Bavlna+ (60°C)	262	242	44 %	53%	41	38	0.53	0.49

Voliteľný program

Odložený štart (Odložený štart)

Môžete nastaviť časové oneskorenie, aby sa práčka spustila automaticky a dokončila program po určitom časovom intervale.

- 1 Stlačte tlačidlo **Napájení**.
- 2 Vyberte program prania.
- 3 Stlačte tlačidlo **Odložený štart** a nastavte požadovaný čas.
- 4 Stlačte tlačidlo **Start/Pauza**.

POZNÁMKA

- Čas oneskorenia je čas do konca programu, nie čas spustenia programu. Skutočná doba prevádzky sa môže líšiť v závislosti od teploty vody, náplne práčky a ďalších faktorov.
- Ak chcete zrušiť funkciu časového oneskorenia, stlačte tlačidlo napájania.
- Pri tejto voľbe nepoužívajte tekutý prací prostriedok.

Bez pokrčenia (Bez pomačkání)

Ak chcete zabrániť pokrčeniu bielizne, odporúča sa zvoliť program Proti pokrčeniu.

- 1 Stlačte tlačidlo **Napájení**.
- 2 Vyberte program prania.
- 3 Stlačte tlačidlo **Bez pomačkání**.
- 4 Stlačte tlačidlo **Start/Pauza**.

Predpierka (Předpírka)

Ak je bielizeň veľmi znečistená, odporúča sa použiť program Predpierka.

- 1 Stlačte tlačidlo **Napájení**.
- 2 Vyberte program prania.
- 3 Stlačte tlačidlo **Předpírka**.
- 4 Stlačte tlačidlo **Start/Pauza**.

Intenzívny (Intenzivní)

Ak je bielizeň bežne alebo veľmi znečistená, je vhodné vybrať možnosť **Intenzivní**.

- 1 Stlačte tlačidlo **Napájení**.
- 2 Vyberte cyklus.
- 3 Stlačte tlačidlo **Intenzivní**.
- 4 Stlačte tlačidlo **Start/Pauza**.

Úspora času (Zkrácený program)

Túto možnosť skráti dobu pracieh programu. Najlepšie je použiť na mierne znečistenú bielizeň.

- 1 Stlačte tlačidlo zap.
- 2 Vyberte prací program.
- 3 Stlačte tlačidlo **Zkrácený program**.
- 4 Stlačte tlačidlo **Start / Pauza**.

Teplota (Teplota)

Pomocou tlačidla **Teplota** vyberte kombináciu teplôt prania a pláchania pre zvolený program. Stláčajte toto tlačidlo, až kým sa rozsvieti požadované nastavenie. Pri každom pláchaní sa používa voda z prívodu studenej vody.

- Vyberte vhodnú teplotu vody pre typ bielizne, ktorú periete. Najlepšie výsledky dosiahnete, keď budete dodržiavať informácie na štítkoch na oblečení.

Odstred'ovanie (Odstředění)

- Opakovaným stláčaním tlačidla **Odstředění** môžete vybrať rýchlosť odstred'ovania.
- Spin Only (Len odstred'ovanie)

- 1 Stlačte tlačidlo **Napájení**.
- 2 Stláčaním tlačidla **Odstředění** vyberte počet otáčok za minútu.
- 3 Stlačte tlačidlo **Start/Pauza**.

POZNÁMKA

- Ak vyberiete možnosť **No Spin**, bubon sa bude krátko točiť, aby sa rýchlo odstredila voda.

Pláchanie (Máchání)

Pláchanie+ (Máchání+)

Pridajte jedno pláchanie.

Pridať položku (Přidat prádlo)

Bielizeň možno pridávať alebo odoberať aj keď je prací program spustený.

- 1 Stlačte tlačidlo **Přidat prádlo**, rozsvieti sa LED.
- 2 Pridajte alebo odstráňte bielizeň.
- 3 Zatvorte dvierka a stlačte tlačidlo **Start / Pauza**.

POZNÁMKA

- Z bezpečnostných dôvodov dvierka zostanú zamknuté, keď je hladina vody, alebo teplota vysoká. Počas tejto doby nie je možné pridať bielizeň.
- Ak je vysoká teplota vody v bubne, počkajte, kým sa voda ochladí.

UPOZORNENIE

- Pri pridávaní bielizne, sa uistite, že ste ju úplne zatlačili do bubna. Ak bielizeň uviazne v západke dierok, môže sa poškodiť gumové tesnenie, čo spôsobí presakovanie vody a poruchu.
- Násilné otvorenie dvierok môže spôsobiť poškodenie práčky alebo problémy s bezpečnosťou.
- Neotvárajte dvierka, keď je v bubne veľa vody alebo peny z pracieho prášku. Horúca voda by vám mohla spôsobiť popáleniny alebo by ste si mohli zamokriť podlahu.

Detská poistka (Dětská pojistka)



Prostřednictvím této možnosti můžete vypnout ovládací prvky. Pomocí této funkce zabráníte tomu, aby mohli děti změnit cyklus alebo ovládat spotřebič.

Uzamknutie ovládacieho panela

- 1 Stlačte a na tri sekundy podržte tlačidlo **Dětská pojistka**.
- 2 Zaznie pípnutie a na displeji sa zobrazí symbol . Keď je nastavená možnosť Detská poistka, všetky tlačidlá sú zablokované okrem tlačidla **Napájení**.

POZNÁMKA

- Vypnutím napájania sa detská poistka nezruší. Detskú poistku musíte vypnúť, aby boli aktívne všetky ostatné funkcie.

Odomknutie ovládacieho panela

Stlačte a na tri sekundy podržte tlačidlo **Dětská pojistka**.

- Zaznie pípnutie a na displeji sa znova zobrazí zostávajúci čas aktuálneho programu.

Zapnutie/vypnutie pípania

- 1 Stlačte tlačidlo **Napájení**.
- 2 Stlačte tlačidlo **Start/Pauza**.
- 3 Ak chcete zapnúť alebo vypnúť funkciu Pípanie, naraz stlačte a na 3 sekundy podržte tlačidlá **Teplota** a **Odložený start**.

POZNÁMKA

- Nastavenie funkcie pípania sa zachová aj po vypnutí napájania.
- Ak chcete pípkanie vypnúť, jednoducho proces zopakujte.

Používanie aplikácie SmartThinQ

Inštalácia aplikácie SmartThinQ

Aplikáciu LG SmartThinQ nájdete v tržobine Google Play na pametnom telefóne. Sledíte napravam za prenos in namestítev aplikácie.

Funkcia Tag On

- Pre spotrebiče s logom 
- Funkciu Tag On možno používať s väčšinou smartfónov podporujúcich funkciu NFC (Near Field Communication) a vybavených operačným systémom Android.

Načítať program

Môžete stiahnuť nové a špeciálne cykly, ktoré nie sú zahrnuté v základnej ponuke cyklov špecifických pre daný spotrebič.

Na spotrebiče, ktoré sú úspešne zaregistrované, môžete stiahnuť rôzne špeciálne cykly špecifické pre daný spotrebič.

V spotrebiči nemôže byť uložený viac ako jeden cyklus naraz.

Po skončení sťahovanie cyklu do spotrebiča, je tento uložený až kým sa nestiahne nový cyklus.

Spríevodca čistením bubna

Táto funkcia ukazuje koľko cyklov ostáva do doby, keď bude treba spustiť Čistiaci cyklus.

Smart Diagnosis™

Táto funkcia poskytuje užitočné informácie na diagnostikovanie a riešenie problémov s práčkou na základe informácií o jej používaní.



Nastavenia

Nastavte si prezývku produktu a vymažte produkt.

POZNÁMKA

- Stlačením  v aplikácii LG SmartThinQ nájdete podrobnejšiu príručku, ako používať funkciu Tag On.
- Umiestnenie modulu NFC na smartfóne sa môže líšiť v závislosti od telefónu a používanie NFC môže byť na niektorých smartfónoch obmedzené kvôli rozdielom v metódach prenosu. Z dôvodu charakteristických vlastností NFC, ak je prenosová vzdialenosť príliš dlhá, alebo ak je na telefóne kovová nálepka alebo ochranný kryt, prenos nebude dostatočne kvalitný. V niektorých prípadoch telefóny vybavené NFC, nemusia byť schopné vykonať prenos.
- Obsah tohto návodu na používanie sa môže líšiť od aktuálnej verzie aplikácie LG SmartThinQ a môže byť zmenený bez predchádzajúceho oznámenia zákazníkom.
- Funkcie NFC sa budú medzi telefónmi líšiť.

Funkcia Smart Diagnosis™ pomocou smartfónu

- Pre spotrebiče s logom  alebo 
- Túto funkciu môžete použiť v prípade, ak potrebujete presnú diagnostiku informačného centra spoločnosti LG Electronics v prípade poruchy alebo zlyhania spotrebiča.

Funkciu Smart Diagnosis™ nie je možné zapnúť pokým spotrebič nie je zapojený do napájania. Pokiaľ sa spotrebič nedá zapnúť, musí sa to vykonať podľa pokynov uvedených v časti s riešeniami problémov bez použitia funkcie Smart Diagnosis™.

Vyhlasenie o zhode pre oblasť EÚ



Týmto LG Electronics prehlasuje, že rádiové zariadenie typu Práčka je v súlade so smernicou 2014/53 / EU. Úplné znenie prehlásenia o zhode pre EU je k dispozícii na tejto internetovej adrese:

<http://www.lg.com/global/support/cedoc/cedoc#>

LG Electronics European Shared Service Center B.V.
Krijgsman 1
1186 DM Amstelveen
Holandsko

Používanie funkcie Smart Diagnosis™

Inteligentná diagnostika Smart Diagnosis™ prostredníctvom zákazníckeho informačného centra

Túto funkciu môžete použiť v prípade, ak potrebujete presnú diagnostiku servisného strediska spoločnosti LG Electronics v prípade poruchy alebo havárie spotrebiča. Túto funkciu použijete len vtedy, keď chcete kontaktovať zástupcu servisu, nie počas normálnej prevádzky.

- 1 Stlačením tlačidla **Napájanie** zapnete práčku. Nestláčajte žiadne ďalšie tlačidlá ani neotáčajte gombíkom voliča programov.
- 2 Keď dostanete pokyn z kontaktného strediska, priložte mikrofón telefónu k tlačidlu **Napájanie**.

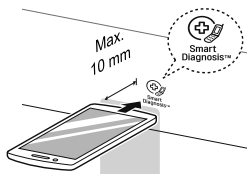

- 3 Stlačte a na tri sekundy podržte tlačidlo **Teplota**, pričom mikrofón telefónu držte priložený k ikone alebo tlačidlu **Napájanie**.
- 4 Telefón držte na mieste, až kým sa nedokončí prenos tónu. Zobrazí sa zostávajúci čas na prenos údajov.
 - Ak chcete dosiahnuť najlepšie výsledky, nehýbte telefónom, kým prebieha prenos tónov.
 - Ak sa kontaktnému stredisku nepodarí získať presný záznam údajov, budete musieť celý postup zopakovať.

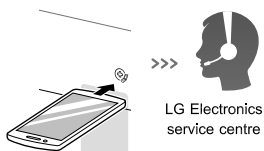

- 5 Po dokončení odpočítavania a prenosu tónov ďalej komunikujte so zástupcom kontaktného strediska, ktorý vám poskytne pomoc na základe informácií prenesených na analýzu.

POZNÁMKA

- Funkcia inteligentnej diagnostiky Smart Diagnosis™ závisí od kvality telefonického spojenia.
- Ak použijete pevnú linku, kvalita komunikácie so zástupcom bude vyššia, vďaka čomu budete môcť získať aj lepšiu úroveň služieb.
- Ak údaje inteligentnej diagnostiky Smart Diagnosis™ nebude možné sprostredkovať v dostatočnom rozsahu, napríklad kvôli nízkej kvalite hovoru, nezískate najlepšiu úroveň služieb inteligentnej diagnostiky Smart Diagnosis™.

Špecifikácia modulu NFC

Model	LGHA-NWW-v3.0
Rozsah frekvencie	13.553 MHz - 13.567 MHz
Výstupný výkon (maximálny)	9.0 dBμA/m @ 10 m

⚠ VAROVANIE

- Pred čistením práčku odpojte z elektrickej zásuvky, aby ste predišli riziku zasiahnutia elektrickým prúdom. Ak nebudete rešpektovať toto varovanie, môže dôjsť k závažnému zraneniu, požiaru, zásahu elektrickým prúdom alebo usmrteniu.
- Na čistenie práčky nikdy nepoužívajte agresívne chemikálie, abrazívne čistiace prostriedky ani rozpúšťadlá. Môžu poškodiť povrch.

Čistenie práčky

Starostlivosť po dokončení prania

- Po ukončení cyklu utrite dvierka a vnútro tesnenia dvierok, aby nezostali vlhké.
- Dvierka nechajte otvorené, aby sa vysušilo vnútro bubna.
- Povrch práčky utrite suchou handričkou, aby ste odstránili prípadnú vlhkosť.

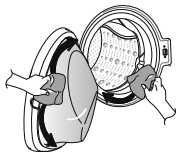

Čistenie vonkajšieho povrchu

Správnou údržbou sa predlží životnosť práčky.

Dvierka:

- Dvierka utrite zvonku aj zvnútra vlhkou handričkou a potom ich utrite dosucha mäkkou handričkou.

Vonkajší povrch:

- Ihneď utrite akúkoľvek rozliatu tekutinu.
- Utrite ho vlhkou handričkou.
- Na povrch ani displej netlačte ostrými predmetmi.

Čistenie vnútorného priestoru

- Uterákom alebo mäkkou handričkou utrite povrch okolo dvierok práčky a sklo dvierok.
- Bielizeň vyberte z práčky ihneď po dokončení cyklu. Ak necháte vlhkú bielizeň v práčke, môže sa pokrčiť, zafarbiť alebo zatuhnúť.
- Raz mesačne spustíte program Čistenie bubna (v prípade potreby častejšie), aby sa odstránili zvyšky pracieho prostriedku a iné usadeniny.

Čistenie filtra prívodnej hadice

- Ak budete dlhší čas preč (napr. na dovolenke), vypnite prívod vody, najmä ak nie je v blízkosti práčky odtok vody (otvor).
- Ak voda nepreteká do zásuvky na prací prostriedok, na ovládacom paneli sa zobrazí ikona \bar{E} .
- Ak je voda veľmi tvrdá alebo obsahuje stopy usadenín vodného kameňa, môže sa stať, že sa filter v prívodnej hadici upchá. Je preto dobré ho z času na čas vyčistiť.

- 1 Zatvorte prívod vody a odskrutkujte prívodnú hadicu.

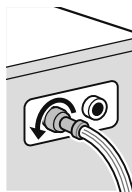

- 2 Filter vyčistite tvrdou kefkou.

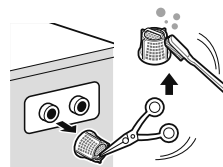

Čistenie filtra odtokového čerpadla

- Vo filtri odtokového čerpadla sa zachytávajú vlákna a malé predmety, ktoré boli omylom vložené do práčky spolu s bielizňou. Pravidelne kontrolujte, či je filter čistý, aby práčka fungovala bez problémov.
- Pred čistením odtokového čerpadla, núdzovým vyprázdnením alebo núdzovým otvorením dvierok nechajte vodu vychladnúť.

- 1 Otvorte kryt a vytiahnite hadičku.

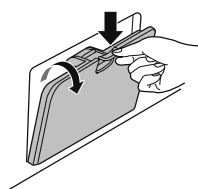

- 2 Vytiahnite zátku odtokovej hadičky čerpadla a otvorte filter otočením doľava.



- 3 Vyberte všetky cudzie predmety z filtra čerpadla.

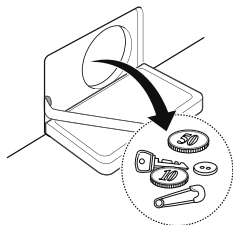

- 4 Po vyčistení zatvorte filter čerpadla a vložte zátku odtokovej hadičky čerpadla.

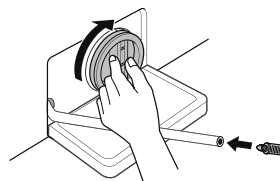

- 5 Zatvorte kryt.

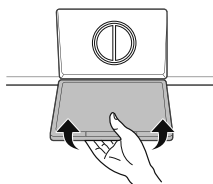

⚠ UPOZORNENIE

- Najprv vypustite vodu z odtokovej hadice a potom otvorte filter čerpadla, aby ste vybrali vlákna a predmety.
- Pri vypúšťaní vody buďte opatrní, pretože môže byť horúca.

Čistenie zásuvky dávkovača

Prací prostriedok a aviváž sa môžu usadzovať v zásuvke dávkovača. Raz alebo dvakrát mesačne vyťahnite zásuvku, vyberte vložky a skontrolujte prítomnosť usadenín.

- 1 Ťahajte zásuvku dávkovača pracieho prostriedku rovným ťahom k sebe, až kým sa zastaví.

- Silno zatlačte na tlačidlo uvoľnenia a zásuvku vyberte.

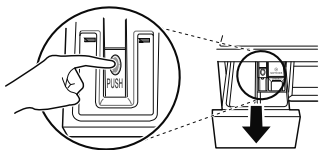

- 2 Vyberte vložky zo zásuvky.

- Vložky a zásuvku opláchnite teplou vodou, aby sa odstránili usadeniny pracích prostriedkov. Zásuvku dávkovača čistite len vodou. Vložky a zásuvku osušte mäkkou handričkou alebo uterákom.

- 3 Ak chcete vyčistiť otvor na zásuvku, použite handričku alebo malú nekovovú kefku.

- Odstráňte všetky usadeniny z hornej aj dolnej časti otvoru.

- 4 Mäkkou handričkou alebo uterákom osušte otvor.

- 5 Vložky dajte do správnych priehradok a zásuvku vráťte na miesto.

Čistenie bubna (voliteľné)

Čistenie bubna je špeciálny program na čistenie vnútra práčky.

Pri tomto programe sa používa väčšie množstvo vody a vyššia rýchlosť odstreďovania. Tento program spúšťajte pravidelne.

- 1 Vyberte všetko oblečenie alebo položky z práčky a zatvorte dvierka.

- 2 Otvorte zásuvku dávkovača a pridajte prostriedok proti tvorbe vodného kameňa (napr. Calgon) do priehradky na hlavné pranie.

- Ak používate tablety, vložte ich do bubna.

- 3 Pomaly zatvorte zásuvku dávkovača.

- 4 Zapnite napájanie a stlačte a na 3 sekundy podržte tlačidlo **Čistenie bubnu**. Na displeji sa zobrazí symbol tcl .

- 5 Stlačením tlačidla **Start/Pauza** spustíte práčku.

- 6 Po dokončení programu nechajte dvierka otvorené, aby dvierka práčky, pružné tesnenie a sklo na dvierkach vyschli.

UPOZORNENIE

- Ak sa v blízkosti práčky nachádza dieťa, nenechajte dvierka otvorené príliš dlho.

POZNÁMKA

- Do priehradiek na prací prostriedok nepridávajte žiadny prací prostriedok. V práčke by sa mohlo vytvoriť príliš veľa mydlín, ktoré by mohli vytiect'.

- Vaša práčka je vybavená automatickým systémom sledovania chýb, ktorý dokáže rozpoznáť a diagnostikovať problémy hneď na začiatku. Ak práčka nefunguje správne alebo vôbec, pred kontaktovaním servisu skúste nájsť svoj problém v nasledujúcej tabuľke:





Diagnostikovanie problémov







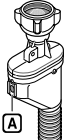











Prejavy problému	Príčina	Riešenie
Hrkotanie alebo rachot	V bubne alebo čerpadle sa môžu nachádzať cudzie predmety, napríklad mince alebo zatváracie špendlíky.	<ul style="list-style-type: none"> • Skontrolujte všetky vrecká a vyprázdňte ich. Predmety ako sponky, zápalky, perá, mince alebo kľúče môžu poškodiť práčku aj bielizeň. • Zapnite zipsy a háčiky a zaviažte šnúrky. Tým sa zabráni ich zaseknutiu alebo zamotaniu do iného oblečenia.
Dunivý zvuk	Dunivý zvuk môže spôsobovať ťažká náplň práčky. Tento zvuk je zvyčajne bežný.	<ul style="list-style-type: none"> • Ak zvuk pretrváva, práčka je pravdepodobne nevyvážená. Zastavte práčku a znova rozložte náplň v práčke.
Vibračný hluk	Odstránili ste všetky prepravné skrutky a výplň bubna?	<ul style="list-style-type: none"> • Ak ste prepravné skrutky neodstránili počas inštalácie, postupujte podľa pokynov na ich odstránenie v inštaláčnej príručke.
	Stoja všetky nožičky pevne na zemi?	<ul style="list-style-type: none"> • Skontrolujte, či je spotrebič dokonale vyrovnaný (použite vodováhu).
Únik vody	Prívodné hadice alebo odtoková hadica nie sú poriadne pripojené k prívodu alebo práčke.	<ul style="list-style-type: none"> • Skontrolujte a utiahnite pripojenie hadíc.
	Domové odtokové potrubie je upchaté.	<ul style="list-style-type: none"> • Odstráňte upchatie odtokového potrubia. Ak je to potrebné, obráťte sa na inštalátora.
Nadmerná tvorba mydlín	Príliš veľa pracieho prostriedku alebo nevhodný prací prostriedok môžu spôsobiť nadmerné penenie, dôsledkom čoho môže unikáť voda.	<ul style="list-style-type: none"> • Presvedčte sa, či ste použili odporúčané množstvo pracieho prostriedku podľa pokynov výrobcu.

Prejavy problému	Príčina	Riešenie
Voda nepriteká do práčky alebo priteká pomaly	Na danom mieste nie je dostatočný prívod vody.	• Skúste použiť iný prívod v domácnosti.
	Kohútik prívodu vody nie je úplne otvorený.	• Úplne otvorte kohútik prívodu.
	Prívodná hadica alebo hadice sú zalomené.	• Vyrovnajte hadicu.
	Filter prírodnej hadice alebo hadíc je upchatý.	• Skontrolujte filter prírodnej hadice.
Voda z práčky neodteká alebo odteká pomaly	Odtoková hadica je zalomená alebo upchatá.	• Vyčistite a vyrovnajte odtokovú hadicu.
	Odtokový filter je upchatý.	• Vyčistite odtokový filter.
Práčka sa nezapne	Napájací kábel nie je zapojený alebo je pripojenie uvoľnené.	• Skontrolujte, či je zástrčka pevne zapojená v sieťovej zásuvke.
	Je vypálená poistka, vyhodeny istič alebo došlo k výpadku elektrického prúdu.	• Nahodte istič alebo vymeňte poistku. Nezvyšujte menovitý prúd poistky. Ak je problémom preťaženie okruhu, nechajte ho opraviť kvalifikovaným elektrikárom.
	Prívod vody nie je otvorený.	• Otvorte prívod vody.
Práčka neodstred'uje	Skontrolujte, či sú dvierka pevne zatvorené.	• Zatvorte dvierka a stlačte tlačidlo Start/Pauza . Po stlačení tlačidla Start/Pauza môže chvíľu trvať, kým sa odstred'ovanie spustí. Dvierka sa musia uzamknúť, než sa odstred'ovanie spustí. Pridajte 1 alebo 2 podobné položky, aby sa náplň práčky vyvážila. Upravte rozloženie náplne, aby odstredenie prebehlo správne.

Prejavy problému	Príčina	Riešenie
Dvierka sa nedajú otvoriť	Po spustení práčky nemožno dvierka z bezpečnostných dôvodov otvoriť.	<ul style="list-style-type: none"> • Skontrolujte, či svieti ikona „Zámok dvierok“. Keď ikona „Zámok dvierok“ zhasne, môžete dvierka bezpečne otvoriť.
Prací cyklus je príliš dlhý	Ak sa rozpozná nerovnováha alebo je zapnutý program na odstránenie mydlín, doba prania sa predĺži.	<ul style="list-style-type: none"> • Ide o bežný jav. Zostávajúci čas zobrazený na displeji predstavuje iba odhad. Skutočný čas môže byť iný.
Aviváž preteká	Príliš veľa aviváže môže spôsobiť pretečenie.	<ul style="list-style-type: none"> • Dodržujte pokyny na použitie aviváže, aby ste použili správne množstvo. Neprekračujte maximálnu úroveň naplnenia.
Aviváž sa dávkuje príliš skoro	Príliš veľa aviváže môže spôsobiť jej predčasné vypustenie z priehradky.	<ul style="list-style-type: none"> • Riadte sa pokynmi výrobcu pracieho prostriedku. • Pomaly zatvorte zásuvku dávkovača. Zásuvku neotvárajte počas pracieho cyklu.
Problém so sušením	Skontrolujte prívod vody.	<ul style="list-style-type: none"> • Práčku neprepíňajte. Skontrolujte, či práčka správne vypúšťa vodu, aby z náplne odtieklo správne množstvo vody. Množstvo bielizne je príliš malé na správne vysušenie. Pridajte pár uterákov. • Zatvorte prívod vody.
Zápach	Zápach je spôsobený gumou pripevnenou k práčke.	<ul style="list-style-type: none"> • Je to normálny zápach novej gumeny a po pár použitíach práčky zmizne.
	Ak pravidelne nečistíte gumové tesnenie dvierok, práčky a ich okolie, môže to zapríčiniť zápach z plesní alebo zo zvyškov iných látok.	<ul style="list-style-type: none"> • Pravidelne čistite obe tesnenia a pri vyberaní bielizne skontrolujte, či v priestore tesnenia nie sú žiadne malé predmety.
	Zápach môžu zapríčiniť zvyšky rôznych látok zachytené vo filtri vypúšťacieho čerpadla.	<ul style="list-style-type: none"> • Pravidelne čistite filter vypúšťacieho čerpadla.
	Zápach môže byť zapríčinený aj nesprávnou inštaláciou vypúšťacej hadice, čo zapríčiňuje sifónový efekt (voda vteká späť do práčky).	<ul style="list-style-type: none"> • Pri inštalácii vypúšťacej hadice sa uistite, že nie je prehnutá alebo zablokovaná.
	Ak používate funkciu sušenia, zápach môže byť zapríčinený prachom a inými pozostatkami z látok, ktoré sa lepia na vyhrievacie zariadenie.	<ul style="list-style-type: none"> • Toto nie je porucha.
	Pri sušení mokrej bielizne horúcim vzduchom sa môže objaviť špecifický zápach. (Len pre modely so sušičkou).	<ul style="list-style-type: none"> • Zápach po krátkej dobe zmizne.



Chybové hlásenia

Prejavy problému	Príčina	Riešenie
 	Na danom mieste nie je dostatočný prívod vody.	<ul style="list-style-type: none"> • Skúste použiť iný prívod v domácnosti.
	Kohútiky prívodu vody nie sú úplne otvorené.	<ul style="list-style-type: none"> • Úplne otvorte kohútik prívodu.
	Prívodná hadica alebo hadice sú zalomené.	<ul style="list-style-type: none"> • Vyrovnajte hadice.
	Filter prívodných hadíc je upchatý.	<ul style="list-style-type: none"> • Skontrolujte filter prívodnej hadice.
	<p>Ak dôjde k úniku vody v mieste systému prívodnej hadice na ochranu proti úniku vody, indikátor (A) začne svietiť načerveno.</p>  <p>Môže sa líšiť v závislosti od modelu.</p>	<ul style="list-style-type: none"> • Použite prívodnú hadicu so systémom na ochranu proti úniku vody.
 	Príliš málo náplne.	<ul style="list-style-type: none"> • Pridajte 1 alebo 2 podobné položky, aby sa náplň práčky vyvážila.
	Náplň nie je vyvážená.	<ul style="list-style-type: none"> • Pridajte 1 alebo 2 podobné položky, aby sa náplň práčky vyvážila.
	Spotrebič je vybavený systémom na rozpoznanie nerovnováhy a jej opravy. Ak do práčky vložíte jednu ťažkú položku (napr. kúpeľňovú rohožku, župan atď.), systém môže zastaviť odstreďovanie alebo úplne prerušiť cyklus odstreďovania.	<ul style="list-style-type: none"> • Upravte rozloženie náplne, aby odstredenie prebehlo správne.
	Ak je bielizeň po ukončení cyklu stále príliš vlhká, pridajte menšie kusy bielizne, aby sa náplň vyvážila, a zopakujte cyklus odstreďovania.	<ul style="list-style-type: none"> • Upravte rozloženie náplne, aby odstredenie prebehlo správne.

Prejavy problému	Príčina	Riešenie
 	Odtoková hadica je zalomená alebo upchatá.	<ul style="list-style-type: none"> • Vyčistite a vyrovnajte odtokovú hadicu.
	Odtokový filter je upchatý.	<ul style="list-style-type: none"> • Vyčistite odtokový filter.
   	Uistite sa, že dvierka nie sú otvorené.	<ul style="list-style-type: none"> • Dvierka úplne zatvorte. Ak symboly <i>dE</i>, <i>dE 1</i>, <i>dE 2</i> nezhasnú, zavolajte servis.
 	Chyba ovládania.	<ul style="list-style-type: none"> • Vytiahnite zástrčku zo siete a zavolajte servis.
 	Nadmerné množstvo vody z dôvodu chybného vodovodného ventilu.	<ul style="list-style-type: none"> • Zatvorte prívod vody. • Vytiahnite zástrčku zo siete. • Zavolajte servis.
 	Funkčná porucha snímača hladiny vody.	<ul style="list-style-type: none"> • Zatvorte prívod vody. • Vytiahnite zástrčku zo siete. • Zavolajte servis.
 	Motor je preťažený.	<ul style="list-style-type: none"> • Nechajte práčku 30 minút odstáť, aby motor vychladol, a znova spustíte cyklus.
 	Voda uniká.	<ul style="list-style-type: none"> • Zavolajte servis.
	Bielizeň sa nesuší.	<ul style="list-style-type: none"> • Zavolajte servis.

TÁTO OBMEDZENÁ ZÁRUKA SA NEVZŤAHUJE NA:

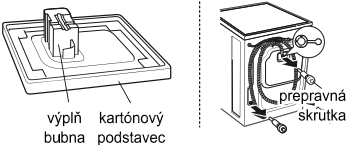
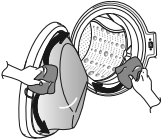
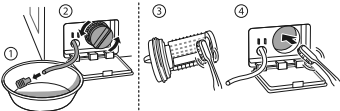
- Servisné výjazdy na doručenie, vyzdvihnutie, inštaláciu alebo opravu produktu; poučenie zákazníka o obsluhu produktu; oprava alebo výmena poistiek alebo oprava vedenia alebo potrubia, oprava v prípade nepovolených opráv alebo inštalácie.
- Zlyhanie funkčnosti produktu počas výpadku alebo prerušenia elektrického prúdu alebo nedostatočnej dodávky elektrickej energie.
- Poškodenie spôsobené presakujúcim alebo poškodeným vodovodným potrubím, zamrznutým vodovodným potrubím, zablokovaným odtokovým potrubím, nedostatočným alebo prerušovaným prívodom vody alebo vzduchu.
- Poškodenie v dôsledku prevádzky produktu v korozívnom prostredí alebo nedodržanie pokynov v návode na používanie produktu.
- Poškodenie produktu spôsobené nehodami, škodcami alebo parazitmi, bleskom, vetrom, požiarom, záplavami alebo vyššou mocou.
- Poškodenie alebo zlyhanie spôsobené nepovolenými úpravami alebo zásahmi, prípadne použitím na iné ako určené účely alebo v prípade úniku vody, ak nebol spotrebič správne nainštalovaný.
- Poškodenie alebo zlyhanie spôsobené nesprávnym elektrickým prúdom, napätím alebo inštaláciou, komerčným alebo priemyselným používaním, používaním príslušenstva, komponentov alebo spotrebných čistiacich prostriedkov, ktoré nie sú schválené spoločnosťou LG.
- Poškodenie spôsobené prevozom a manipuláciou vrátane poškriabania, preliačenia, odlomenia alebo iného poškodenia povrchu produktu, ak takéto poškodenie nevznikne z dôvodu chyby materiálu alebo spracovania.
- Poškodenie alebo chýbajúce položky vystaveného, zľavneného, renovovaného produktu alebo produktu s poškodeným obalom.
- Produkty s odstráneným, zmeneným alebo nečitateľným pôvodným výrobným číslom. Na uznanie záruky je potrebné číslo modelu, sériové číslo a originálny doklad o zakúpení produktu.
- Zvýšenie nákladov na prevádzku a ďalšie prevádzkové náklady.
- Opravy v prípade, že sa produkt používa inak ako bežným spôsobom v domácnosti alebo v rozpore s pokynmi v návode na používanie produktu.
- Náklady súvisiace s odobratím produktu z domácnosti na účely opráv.
- Odstránenie a opätovnú inštaláciu produktu v prípade, že je produkt nainštalovaný na nedostupnom mieste alebo nie je nainštalovaný v súlade so zverejnenými pokynmi na inštaláciu vrátane používateľskej a inštaláčnej príručky od spoločnosti LG.
- Poškodenie spôsobené nesprávnym zaobchádzaním, používaním, inštaláciou, opravou alebo údržbou. Nesprávna oprava zahŕňa použitie dielov, ktoré nie sú schválené spoločnosťou LG.

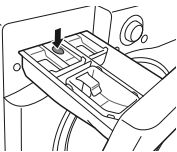
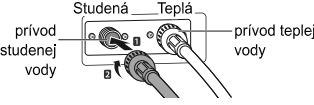
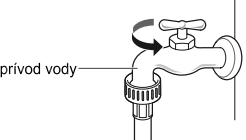
<p>Neobvyklé vibrácie alebo hluk spôsobené neodstránenými prepravnými skrutkami alebo výplňou bubna.</p>	<p>➔</p>		<p>Odstráňte prepravné skrutky a výplň bubna.</p>
<p>Únik vody spôsobený znečistením (vlasy, vlákna) na tesnení alebo skle dvierok.</p>	<p>➔</p>		<p>Vyčistite tesnenie a sklo dvierok.</p>
<p>Neodtekánie vody spôsobené upchatým filtrom čerpadla.</p>	<p>➔</p>		<p>Vyčistite filter čerpadla.</p>
<p>Voda nepriteká, pretože filtre ventilu prívodnej hadice sú upchaté alebo prívodné hadice sú zalomené.</p>	<p>➔</p>		<p>Vyčistite filter ventilu prívodnej hadice alebo znova nainštalujte prívodné hadice.</p>
<p>Voda nepriteká z dôvodu použitia nadmerného množstva pracieho prostriedku.</p>	<p>➔</p>		<p>Vyčistite zásuvku dávkovača pracieho prostriedku.</p>
<p>Bielizeň je po dokončení prania teplá alebo horúca, pretože prívodné hadice sú nainštalované naopak.</p>	<p>➔</p>		<p>Znova nainštalujte prívodné hadice.</p>
<p>Voda nepriteká, pretože prívod vody nie je otvorený.</p>	<p>➔</p>		<p>Otvorte prívod vody.</p>

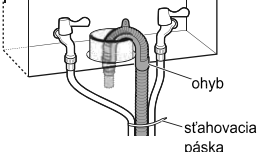
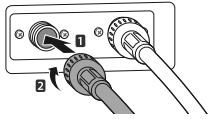
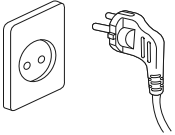
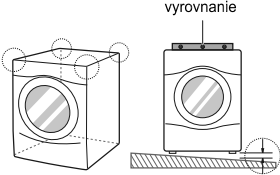
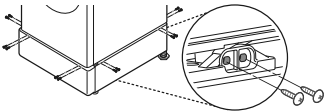
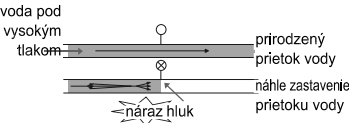
<p>Únik vody z dôvodu nesprávnej inštalácie odtokovej hadice alebo upchatej odtokovej hadice.</p>	➔		<p>Znova nainštalujte odtokovú hadicu.</p>
<p>Únik vody z dôvodu nesprávnej inštalácie prívodnej hadice alebo použitia prívodných hadíc inej značky.</p>	➔		<p>Znova nainštalujte prívodnú hadicu.</p>
<p>Žiadne napájanie z dôvodu uvoľneného pripojenia napájacieho kábla alebo problému s elektrickou zásuvkou.</p>	➔		<p>Znova pripojte napájací kábel alebo zmeňte elektrickú zásuvku.</p>
<p>Servisné výjazdy na doručenie, vyzdvihnutie, inštaláciu alebo poučenie o používaní produktu. Odstránenie a opätovná inštalácia produktu.</p>	➔		<p>Záruka sa vzťahuje len na výrobné chyby. Na servis z dôvodu nesprávnej inštalácie sa záruka nevzťahuje.</p>
<p>Ak nie sú všetky skrutky namontované správne, môže dôjsť k vzniku nadmerných vibrácií (len model s podstavcom).</p>	➔		<p>Namontujte 4 skrutky do každého rohu (spolu 16 EA).</p>
<p>Buchot vody (narážanie), keď sa práčka plní vodou.</p>	➔		<p>Nastavte tlak vody stiahnutím domového ventilu vody alebo prívodu vody.</p>

Informačný list výrobku Delegované nariadenie Komisie (EÚ) č. 1061/2010				
Obchodná značka dodávateľa	LG			
Identifikačný kód modelu dodávateľa	F 4 J5/J6 T/Q (N)(W)(0-9)(W) F74J*, F84J*	F 2 J5/J6 T/Q (N)(W)(0-9)(W) F72J5QN3W, F72J5QN4W, F72J6QN0W F72J*, F82J*	F 0 J5/J6 T/Q (N)(W)(0-9)(W) F70J5QN3W F70J*, F80J*	
Menovitá kapacita	8/7	8/7	8/7	kg
Trieda energetickej účinnosti	A+++	A+++	A+++	
Udelená „environmentálna značka EÚ“ podľa nariadenia (ES) č. 66/2010	Nie	Nie	Nie	
Vážená ročná spotreba energie v kWh za rok na základe 220 štandardných pracovných cyklov pre programy pre bavlnu pri plnom a čiastočnom naplnení pri teplotách 60 °C a 40 °C a spotrebe režimov s nízkou spotrebou energie. Skutočná spotreba energie bude závisieť od toho, ako sa spotrebič používa.	132/121	132/121	132/121	kWh/ rok
Spotreba energie				
štandardný 60 °C program pre bavlnu pri plnom naplnení,	0.72/0.60	0.72/0.60	0.72/0.60	kWh
štandardný 60 °C program pre bavlnu pri čiastočnom naplnení,	0.53/0.49	0.53/0.49	0.53/0.49	kWh
štandardný 40 °C program pre bavlnu pri čiastočnom naplnení.	0.42/0.47	0.42/0.47	0.42/0.47	kWh
Vážená spotreba energie v režime vypnutého stavu a v režime ponechania v zapnutom stave.	0.45			W
Vážená ročná spotreba vody (AWC) v litroch za rok na základe 220 štandardných pracovných cyklov pre programy pre bavlnu pri plnom a čiastočnom naplnení pri teplotách 60 °C a 40 °C. Skutočná spotreba vody bude závisieť od toho, ako sa spotrebič používa.	10700/9200	10700/9200	10700/9200	litrov/ rok
Trieda účinnosti oplachovania a odstredovania na stupnici od G (najnižšia účinnosť) po A (najvyššia účinnosť).	A	B	B	
Maximálne otáčky pri odstredovaní dosiahnuté pri štandardnom 60 °C programe pre bavlnu pri plnom naplnení alebo štandardnom 40 °C programe pre bavlnu pri čiastočnom naplnení, podľa toho, čo je nižšie, a zvyšný obsah vlhkosti dosiahnutý pri štandardnom 60 °C programe pre bavlnu pri plnom naplnení alebo štandardnom 40 °C programe pre bavlnu pri čiastočnom naplnení, podľa toho, čo je väčšie.	1400	1200	1000	ot./min.
	44	53	53	%
Štandardné pracie programy, na ktoré sa vzťahujú informácie uvedené na štítku a informačnom liste, týkajúce sa toho, že tieto programy sú vhodné na pranie bežne znečistenej bavlnenej bielizne a že ide o najúčinnnejšie programy z hľadiska kombinovanej spotreby energie a vody;	„Bavlna+ 60°C/40 °C “			
Čas trvania programu				
štandardný 60 °C program pre bavlnu pri plnom naplnení,	326/303	326/303	326/303	min.
štandardný 60 °C program pre bavlnu pri čiastočnom naplnení,	262/242	262/242	262/242	min.
štandardný 40 °C program pre bavlnu pri čiastočnom naplnení.	257/237	257/237	257/237	min.
Čas trvania režimu ponechania v zapnutom stave (TI)	10	10	10	min.
Vzdušné emisie hluku vyjadrené v dB (A) re 1 pW a zaokrúhlené na najbližšie celé číslo v priebehu fázy prania a odstredovania pri štandardnom 60 °C programe pre bavlnu pri plnom naplnení.	55 74	55 74	55 74	dB (A)
Voľne stojaca				

