



SAMSUNG

USER MANUAL

Thank you for purchasing this Samsung product.

To receive more complete service, please register your product at www.samsung.com

Model _____ Serial No. _____



Než si přečtete tuto uživatelskou příručku

Tento televizor se dodává s uživatelskou příručkou a zabudovanou elektronickou příručkou (📖) > ☰ Menu > ⚙️ Nastavení > Podpora > Otevřít e-Manual).

Varování! Důležité bezpečnostní pokyny

Dříve než začnete televizor používat, přečtěte si bezpečnostní pokyny. V tabulce níže naleznete vysvětlivky k symbolům, které se mohou nacházet na vašem výrobku Samsung.

UPOZORNĚNÍ	
RIZIKO ZASAŽENÍ ELEKTRICKÝM PROUDEM. NEOTVÍRAT	
<p>UPOZORNĚNÍ: ABY SE SNÍŽILO RIZIKO ÚRAZU ELEKTRICKÝM PROUDEM, NESNÍMEJTE KRYT (ANI ZADNÍ PANEL). UVNITŘ SE NENACHÁZĚJÍ ŽÁDNÉ DÍLY, KTERÉ BY MOHL UŽIVATEL SÁM OPRAVIT. VŠECHNY OPRAVY PŘENECHTEJTE KVALIFIKOVANÉMU SERVISNÍMU TECHNIKOVÍ.</p>	
	Tento symbol znamená, že součásti uvnitř jsou pod vysokým napětím. Jakýkoli kontakt s vnitřní částí přístroje je nebezpečný.
	Tento symbol označuje, že k tomuto přístroji byla přiložena důležitá dokumentace týkající se provozu a údržby.
	Výrobek třídy II: Tento symbol indikuje, že zařízení nevyžaduje ochranné elektrické uzemnění. Pokud se na výrobku, který je napájen napájecím kabelem, nevyskytuje tento symbol, výrobek MUSÍ BÝT uzemněn spolehlivým připojením.
	Střídavé napětí (AC): Jmenovité napětí označené tímto symbolem je napětí AC.
	Stejnosměrné napětí (DC): Jmenovité napětí označené tímto symbolem je napětí DC.
	Upozornění. Nahlédněte do pokynů k použití: Tento symbol radí uživateli, aby nahlédl do uživatelské příručky, kde najde další informace související s bezpečností.

Napájení

- Nepřetěžujte elektrické zásuvky, prodlužovací kabely ani adaptéry nad určené napětí a kapacitu. Mohlo by dojít k požáru nebo úrazu elektrickým proudem. Údaje napětí a proudu najdete v části příručky s údaji o napájení nebo na štítku s údaji o napájení umístěném na výrobku.
- Napájecí kabely by měly být vedeny tak, aby se snížila pravděpodobnost jejich pošlapání nebo sevržení předměty umístěnými na nich nebo pod nimi. Věnujte zvláštní pozornost kabelům v oblasti zástrček, zásuvek a míst, kde vycházejí ze spotřebiče.
- Nikdy nevkládejte do otvorů přístroje žádné kovové předměty. Mohlo by dojít k úrazu elektrickým proudem.
- Abyste se vyhnuli úrazu elektrickým proudem, nedotýkejte se nikdy vnitřních částí přístroje. Tento přístroj smí otevírat pouze kvalifikovaný technik.
- Zástrčku napájecího kabelu zasuňte pevně do zásuvky. Při odpojování ze zásuvky vždy držte napájecí kabel za zástrčku. Při odpojování nikdy netahejte za kabel. Napájecího kabelu se nedotýkejte mokřými rukama.
- Pokud televizor nefunguje normálně – zvláště pokud z něho vychází neobvyklý zvuk nebo zápach – okamžitě jej odpojte a kontaktujte autorizovaného prodejce nebo servisní středisko společnosti Samsung.
- Z důvodu ochrany spotřebiče během bouřky nebo v případě, že jej zanecháte bez dozoru nebo jej delší dobu nepoužíváte, odpojte spotřebič z elektrické zásuvky spolu s anténou nebo systémem kabelové televize.
 - Velké množství prachu může způsobit úraz elektrickým proudem, elektrické ztráty nebo požár v důsledku jisker a zahřívání na napájecím kabelu nebo porušení izolace.
- Používejte pouze správně uzemněnou zástrčku a zásuvku.
 - Nesprávné uzemnění může způsobit úraz elektrickým proudem nebo poškodit zařízení. (Platí pouze pro zařízení třídy I.)
- Chcete-li přístroj zcela vypnout, vytáhněte jeho napájecí kabel ze zásuvky. Abyste zajistili, že zařízení půjde v případě potřeby rychle odpojit, ujistěte se, že zásuvka a zástrčka napájecího kabelu jsou snadno dostupné.



Instalace

- Neumísťujte tento spotřebič do blízkosti radiátorů nebo zdrojů tepla nebo nad ně a ani do míst, kde by byl vystaven přímému slunečnímu záření.
- Na spotřebiči nepokládejte nádoby s vodou (vázy apod.), mohlo by dojít k požáru nebo úrazu elektrickým proudem.
- Spotřebič nesmí být vystavován dešti ani vlhkosti.
- V případě, že instalujete televizor v místě s velkým množstvím prachu, vysokou nebo nízkou teplotou, vysokou vlhkostí, chemickými látkami a nepřetržitým provozem, např. na letišti nebo vlakovém nádraží atd., obraťte se na autorizované servisní středisko Samsung, kde získáte příslušné informace. Pokud tak neučiníte, může dojít k vážnému poškození televizoru.
- Přístroj nesmí být vystavován kapající nebo stříkající vodě.

Montáž televizoru na zeď



Jestliže budete televizor upevňovat na zeď, postupujte přesně podle pokynů výrobce.

V případě nesprávné montáže může televizor spadnout a vážně se poškodit nebo způsobit vážné zranění dětí či dospělých.

- Chcete-li si objednat sadu Samsung pro upevnění na stěnu, obraťte se na servisní středisko Samsung.
- Společnost Samsung není zodpovědná za žádná poškození televizoru ani zranění způsobená chybnou instalací držáku na zeď zákazníkem.
- Společnost Samsung nenese odpovědnost za poškození televizoru nebo zranění v případě použití nespécifikovaného držáku na zeď, popřípadě držáku, který neodpovídá standardu VESA, nebo v případě nedodržení pokynů k instalaci televizoru.
- Sadu pro upevnění na zeď můžete instalovat na pevnou zeď kolmou k podlaze. Před upevněním sady na povrch, jako je sádkartón, kontaktujte svého nejbližšího prodejce, aby vám poskytl další informace. Provádíte-li montáž televizoru na strop nebo šikmou stěnu, může dojít k jeho pádu a následně k vážnému zranění osob.
- Při montáži sady pro upevnění na zeď doporučujeme upevnit všechny čtyři šrouby VESA.
- Pokud chcete instalovat sadu pro upevnění na zeď, která se připevňuje ke zdi pouze dvěma horními šrouby, použijte montážní sadu Samsung, která podporuje tento typ instalace. (Tento typ sady pro upevnění na zeď nemusí být ve vaší zeměpisné oblasti dostupný.)
- Neinstalujte televizor s náklonem větším než 15 stupňů.
- Standardní rozměry sad pro upevnění na zeď jsou uvedeny v tabulce v Quick Setup Guide.



Sadu pro upevnění na zeď neinstalujte, když je televizor zapnutý. Mohlo by dojít ke zranění osob elektrickým proudem.

- Nepoužívejte šrouby delší, než je standardní rozměr. Nepoužívejte šrouby, které neodpovídají specifikacím šroubů standardu VESA. Příliš dlouhé šrouby mohou poškodit vnitřní části televizoru.
- V případě sad pro upevnění na zeď, které neodpovídají specifikacím pro šrouby VESA, se může délka šroubů lišit v závislosti na jejich specifikacích.
- Neutahujte šrouby příliš pevně. Mohlo by dojít k poškození televizoru nebo k jeho pádu a následně ke zranění osob. Společnost Samsung není zodpovědná za tento druh poškození nebo zranění.
- Upevnění televizoru na zeď by měly vždy provádět alespoň dvě osoby.
 - 82palcové nebo větší modely televizorů by měli na zeď upevňovat čtyři lidé.

Zajištění dostatečného větrání televizoru

Při instalaci televizoru zajistěte, aby mezi televizorem a ostatními předměty (stěnou, stranami skříněk apod.) byla vzdálenost alespoň 10 cm z důvodu řádného větrání. Pokud nebude mít výrobek prostor pro dostatečné větrání, může dojít k problémům s výrobkem způsobeným jeho přehřátím nebo k požáru.

- Ať už použijete stojan nebo budete montovat televizor na zeď, důrazně doporučujeme používat pouze díly společnosti Samsung. Použijete-li díly jiného výrobce, může dojít k potíží s televizorem nebo ke zranění způsobenému jeho pádem.

Bezpečnostní opatření



Upozornění: Na televizor netlačte, netahejte za něj ani se na něj nezavěšujte. Mohlo by dojít k jeho pádu. Zejména dbejte na to, aby se na televizor nezavěšovaly děti nebo jiným způsobem nenarušovaly jeho stabilitu. Mohlo by dojít k převrnutí televizoru a vážnému nebo i smrtelnému zranění. Dodržujte všechna bezpečnostní opatření uvedená na dodaném bezpečnostním letáku. Chcete-li zvýšit stabilitu a bezpečnost, můžete zakoupit a namontovat zařízení zabraňující pádu televizoru popsané v části „Zabránění pádu televizoru“.



VAROVÁNÍ: Nikdy neumísťujte televizor na nestabilní místo. Televizor by mohl spadnout a způsobit vážné zranění nebo smrt. Mnoha zraněním, zvláště dětí, lze předcházet, pokud učiníte jednoduchá opatření, např.

- Vždy používejte skříňky, stojany nebo způsoby připevnění doporučené společností Samsung.
- Vždy používejte pouze takový nábytek, který bezpečně televizor udrží.
- Vždy zkontrolujte, zda televizor nepřesahuje přes okraj nábytku, na kterém stojí.
- Vždy poučte děti o nebezpečí, které hrozí při šplhání na nábytek, pokud chtějí ovládat televizor nebo s ním manipulovat.
- Kabely připojené k televizoru vždy ved'te tak, aby o ně nebylo možné zakopnout nebo za ně tahat či chytat.
- Nikdy neumísťujte televizor na nestabilní místo.
- Nikdy neumísťujte televizor na vysoký nábytek (například police nebo knihovny), aniž by byly jak nábytek, tak i televizor bezpečně zajištěny.
- Nikdy neumísťujte televizor na ubrus nebo jiné materiály, které se mohou nacházet mezi televizorem a nábytkem.
- Na vrchní stranu televizoru nebo nábytku, na kterém je televizor umístěn, nikdy neumísťujte předměty, ke kterým by mohly děti chtít vyšplhat, jako jsou hračky nebo dálkové ovladače.

Pokud i nadále budete používat nebo chcete přemístit stávající televizor, měli byste se řídit stejnými pokyny, které jsou uvedeny výše.

- Kdykoli je nutné pohybovat s televizorem nebo ho zvedat, například při přemísťování nebo úklidu, nikdy neodpojujte stojan.

Zabránění pádu televizoru

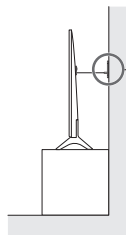
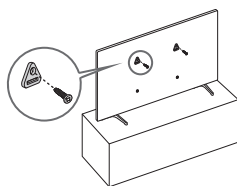

Hmoždinka do stěny (není součástí dodávky)

1. S použitím správných šroubů pevně připevněte sadu konzol ke stěně. Ujistěte se, že jsou šrouby pevně připevněny ke zdi.
 - V závislosti na typu zdi je možné, že budete potřebovat další materiál, například hmoždinky.
2. S použitím šroubů správné velikosti připevněte sadu konzol k televizoru.
 - Specifikaci šroubů naleznete v části „Standardní šroub“ v tabulce v Quick Setup Guide.

3. Pomocí pevného odolného lanka k sobě spojte konzoly připevněné k televizoru a konzoly připevněné ke zdi a poté lanko pevně zavažte.
 - Umístěte televizor ke zdi, aby nemohl přepadnout dozadu.
 - Lanko ved'te tak, aby byly adaptéry připevněné ke zdi ve stejné výšce nebo níže než adaptéry připevněné k televizoru.

Provoz

- Součástí tohoto spotřebiče jsou baterie. Ve vaší zemi mohou platit nařízení, která vám ukládají tyto baterie zlikvidovat řádným způsobem s ohledem na životní prostředí. Informace o likvidaci či recyklaci získáte u příslušných orgánů místní správy.
- Příslušenství (dálkový ovladač, baterie atd.) skladujte na bezpečném místě mimo dosah dětí.
- Přístroj chraňte před nárazy a zabraňte jeho pádu. Pokud dojde k poškození přístroje, vypněte jej, odpojte od elektrické sítě a obraťte se na servisní středisko Samsung.
- Dálkový ovladač ani baterie nevyhazujte do ohně.
- Baterie nezkratujte, nerozebírejte ani nepřehřívejte.
- **UPOZORNĚNÍ:** Pokud vyměníte baterie dálkového ovladače za nesprávný typ, může dojít k explozi. Baterie vyměňujte pouze za baterie stejného typu.
- **VAROVÁNÍ:** ABYSTE ZABRÁNILI VZNIKU POŽÁRU, NIKDY NEUMÍSŤUJTE V BLÍZKOSTI TELEVIZORU SVÍČKY ANI JINÉ ZDROJE OTEVŘENÉHO OHNĚ.



Péče o televizor

- Při čištění přístroje vytáhněte zástrčku napájecího kabelu ze zásuvky a přístroj očistěte měkkou suchou utěrkou. Nepoužívejte chemikálie jako vosk, benzen, alkohol, ředidla, insekticidy, osvěžovače vzduchu, maziva nebo saponáty. Při použití těchto chemických látek by mohlo dojít k poškození povrchu televizoru nebo k odstranění jeho potisku.
- Při čištění může dojít k poškrábání povrchu televizoru a jeho obrazovky. Při otírání povrchu a obrazovky postupujte opatrně a používejte jemnou tkaninu, která nepůsobí škrábance.
- Nestříkejte vodu ani žádnou jinou kapalinu přímo na televizor. Kapalina, která vnikne do výrobku, může způsobit nefunkčnost, požár nebo úraz elektrickým proudem.

01 Obsah balení

Zkontrolujte, zda jste spolu s televizorem obdrželi všechny uvedené položky. Pokud některé položky chybí, obraťte se na prodejce.

- Dálkové ovládání Samsung Smart
 - Uživatelská příručka
 - Adaptér karet CI
 - Záruční list / Regulační příručka (v některých zemích není k dispozici)
 - Napájecí kabel televizoru
-
- Barva a tvar výrobku se mohou u jednotlivých modelů lišit.
 - Kabely, které nejsou součástí balení, lze dokoupit samostatně.
 - Při otvírání krabice zkontrolujte, zda se nějaké příslušenství nenachází za balícím materiálem nebo uvnitř balícího materiálu.



Varování: Obrazovky mohou být při nesprávném zacházení poškozeny přímým tlakem.

Doporučujeme televizor při zvedání držet za okraje, jak vidíte na obrázku. Další informace o manipulaci naleznete v příručce Quick Setup dodané s tímto produktem.



02 Počáteční nastavení

Při prvním spuštění televizoru se okamžitě spustí nabídka Počáteční nastavení. Postupujte podle pokynů zobrazených na obrazovce a nakonfigurujte základní nastavení televizoru podle svých podmínek sledování.

Používání příručky Ovladač televizoru

Televizor můžete zapnout stisknutím tlačítka **Ovladač televizoru** v dolní části televizoru a pak můžete používat **Systémové menu**. Je-li televizor zapnutý, zobrazí se nabídka **Systémové menu** po stisknutí tlačítka **Ovladač televizoru**.

- Pokud není odstraněna ochranná fólie z loga SAMSUNG nebo spodní části televizoru, obrazovka může ztmavnout. Odstraňte ochrannou fólii.

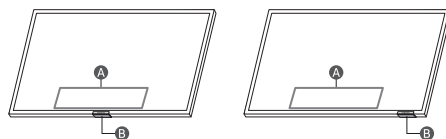

A Systémové menu

B Tlačítko Ovladač televizoru / snímač dálkového ovladače / přepínač mikrofonu

Zapnutí a vypnutí mikrofonu

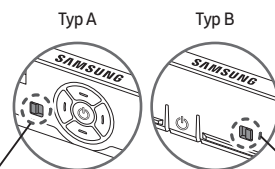

Zapnuto ↔ Vypnuto

Zapnuto ↔ Vypnuto



Mikrofon můžete zapnout nebo vypnout pomocí příslušného přepínače v dolní části televizoru. Pokud je mikrofon vypnutý, nejsou k dispozici všechny hlasové a zvukové funkce využívající mikrofon.

- Tuto funkci podporují pouze řada Q7*B/Q8*B/QN8*B/QN9*B.
- Umístění a tvar přepínače mikrofonu se mohou lišit podle modelu.
- Během analýzy, která využívá data z mikrofonu, se data neukládají.



03 Odstraňování potíží a údržba

Odstraňování potíží

Další informace naleznete v části „Odstraňování potíží“ nebo „Nejčastější dotazy“ v příručce e-Manual.

 >  Menu >  Nastavení > Podpora > Otevřít e-Manual > Odstraňování potíží nebo Nejčastější dotazy



Pokud se žádný z těchto tipů pro odstraňování potíží netýká vaší situace, navštivte webové stránky www.samsung.com a klikněte na tlačítko Podpora. Případně můžete kontaktovat servisní středisko společnosti Samsung.

- Tento panel TFT LED se skládá ze subpixelů zpracovaných vysoce vyspělou technologií. Na obrazovce se však přesto může vyskytovat několik světlých nebo tmavých pixelů. Tyto pixely nebudou mít žádný vliv na výkon televizoru.
- Z důvodu zajištění optimálního stavu televizoru upgradujte jeho software na nejnovější verzi. Použijte funkci **Aktualizovat** nebo funkce **Automatická aktualizace** v nabídce televizoru ( >  Menu >  Nastavení > Podpora > Aktualizace softwaru > Aktualizovat nebo Automatická aktualizace).



Televizor se nezapne.

- Zkontrolujte, zda je napájecí kabel řádně zapojen do televizoru a do elektrické zásuvky.
- Ujistěte se, že je snímač dálkového ovládání funkční a že ve spodní části televizoru nepřerušovaně červeně svítí kontrolka napájení.
- Stisknutím tlačítka **Ovladač televizoru** ve spodní části televizoru ověřte, zda není problém způsoben dálkovým ovladačem. Pokud se televizor zapne, přejděte k části „Dálkový ovladač nefunguje“.

Dálkový ovladač nefunguje.

- Zkontrolujte, zda při stisknutí tlačítka  bliká snímač dálkového ovladače zařízení.
 - Pokud je baterie v dálkovém ovladači vybitá, použijte k dobití baterie dobíjecí port USB (typ C) nebo dálkový ovladač otočte tak, aby byl solární článek vystaven účinkům světla.
- Zkuste namířit dálkový ovladač přímo na televizor ze vzdálenosti 1,5 až 1,8 m.
- Pokud je televizor vybavený dálkovým ovladačem Dálkové ovládání Samsung Smart (ovladačem Bluetooth), ujistěte se, zda je spárován s televizorem. Pro spárování ovladače Dálkové ovládání Samsung Smart stiskněte současně tlačítka  +  a držte je stisknutá po dobu 3 sekund.

Eko čidlo a jas obrazovky

Eko čidlo umožňuje automaticky nastavit jas televizoru. Tato funkce měří úroveň světla v místnosti a automaticky optimalizuje jas televizoru, čímž šetří energii. Jestliže chcete tuto funkci vypnout, přejděte na nabídku  >  Menu >  Nastavení > Všechna nastavení > Všeobecné informace a ochrana osobních údajů > Úspora energie a řízení spotřeby > Optimalizace jasu.

- Eko čidlo je umístěno v dolní části televizoru. Čidlo by nemělo být ničím zakryté. To by mohlo způsobit přílišné ztmavení obrazu.

04 Specifikace a další informace

Specifikace

Rozlišení displeje

3840 x 2160

Zvukový výstup

Řada BU8/Q6*B/Q7*B: 20 W

Řada Q8*B (50"): 40 W

Řada Q8*B/QN8*B (55"-85"): 60 W

Řada QN9*B (43"): 20 W, Řada QN9*B (50"): 40 W

Řada QN9*B (55"-85"): 60 W

Provozní teplota

10 °C až 40 °C (50 °F až 104 °F)

Provozní vlhkost

10 % až 80 %, bez kondenzace

Skladovací teplota

-20 °C až 45 °C (-4 °F až 113 °F)

Skladovací vlhkost

5 % až 95 %, bez kondenzace

Poznámky

- Tento přístroj je digitální zařízení třídy B.
- Údaje o napájení a spotřebě energie naleznete na štítku umístěném na výrobku.
 - U většiny modelů je výrobní štítek umístěn na zadní straně televizoru. (U některých modelů je štítek umístěn uvnitř krytu konektorů.)
- Obvyklá spotřeba je měřena podle normy IEC 62087.
- Chcete-li připojit kabelu sítě LAN, použijte připojení kabel CAT 7 (typ *STP). (100/10 Mb/s)
 - * Shielded Twisted Pair
- Obrázky a specifikace uvedené v příručce Quick Setup Guide se mohou u skutečného produktu lišit.
- V následujících případech může být účtován správný poplatek:
 - (a) Pokud přivoláte technika, ale na výrobku nebude zjištěna žádná závada (např. protože jste si nepřečetli uživatelskou příručku).
 - (b) Pokud přístroj přinesete do servisního střediska společnosti Samsung, ale na výrobku nebude zjištěna žádná závada (např. protože jste si nepřečetli uživatelskou příručku).
- O výši správného poplatku budete informováni před návštěvou technika.
- Obrázky a ilustrace v této uživatelské příručce slouží pouze pro referenci a mohou se lišit od skutečného vzhledu výrobku. Provedení a specifikace spotřebiče se mohou změnit bez předchozího upozornění.

V případě opravy produktu provedené neautorizovaným poskytovatelem servisních služeb, neodbornou opravou nebo opravou svépomocí, nenese společnost Samsung odpovědnost za žádné škody na výrobku, zranění ani za jiné problémy týkající se bezpečnosti výrobku způsobené výše zmíněným pokusem o opravu produktu, pokud nebyla provedena striktně v souladu s těmito pokyny pro opravu a údržbu. Záruka se nevztahuje na žádná poškození produktu způsobené pokusem o opravu produktu jinou osobou, nežli certifikovaným servisním střediskem společnosti Samsung.

Navštivte samsung.com/support, kde najdete další informace o externím napájecím adaptéru a dálkovém ovládacím související se směrnici EU o spotřebě energie - nařízení ErP.

Nižší spotřeba energie

Po vypnutí přejde televizor do pohotovostního režimu. V pohotovostním režimu bude spotřebovávat malé množství energie. Spotřebu energie lze snížit odpojením napájecího kabelu, pokud televizor delší dobu nepoužíváte.

Licence

 **Dolby Audio**

POWERED BY

QUICK SET[®]

rovi guide

HEVC Advance[™]
Covered by Patents at patentlist.hevcadvance.com

HDMI[™]
HIGH-DEFINITION MULTIMEDIA INTERFACE

The terms HDMI and HDMI High-Definition Multimedia Interface, and the HDMI Logo are trademarks or registered trademarks of HDMI Licensing Administrator, Inc. in the United States and other countries.

Společnost Samsung tímto prohlašuje, že toto rádiové zařízení je v souladu s Nařízením 2014/53/EU a příslušnými statutárními požadavky Spojeného království.

Celé znění prohlášení o shodě naleznete na webové stránce: <http://www.samsung.com>, přejděte na položku Podpora a zadejte název modelu.

Toto zařízení může být provozováno ve všech zemích EU a ve Spojeném království.

Funkci 5GHz sítě WLAN (Wi-Fi) tohoto zařízení je dovoleno používat pouze v interiérech.

Maximální výkon vysílače BT: 100 mW při 2,4 GHz až 2,4835 GHz
Maximální výkon vysílače Wi-Fi: 100 mW při 2,4 GHz až 2,4835 GHz, 200 mW při 5,15 GHz až 5,25 GHz, 100 mW 5,25 GHz až 5,35 GHz & 5,47 GHz až 5,725 GHz



Pokyny k řádné likvidaci tohoto spotřebiče (likvidace elektrických a elektronických zařízení) (platí v zemích se zavedenými systémy třídění odpadu)

Toto označení na výrobku, na příslušenství a v tištěných materiálech znamená, že by se tento výrobek a jeho elektronická příslušenství (např. nabíječka, sluchátka či kabel USB) na konci životnosti neměly likvidovat společně s jiným domovním odpadem. Oddělením od jiných druhů odpadu a zodpovědnou recyklací podpoříte trvale udržitelné opakované využití materiálních zdrojů, zabráníte znečištění životního prostředí nebo poškození zdraví způsobenému neřádnou likvidací odpadu. Domácí uživatelé by měli kontaktovat buď maloobchodního prodejce, u kterého tento výrobek zakoupili, nebo úřad místní správy a vyžádat si informace o tom, kam a jak mohou tyto jednotky dopravit za účelem recyklace bezpečné pro životní prostředí.

Firemní uživatelé by se měli obrátit na svého dodavatele a zkontrolovat podmínky kupní smlouvy. Tento výrobek a jeho elektronická příslušenství by neměla být slučována s jiným hospodářským odpadem.

Vyjmutí baterie

- Za účelem vyjmutí baterie se obraťte na autorizované servisní centrum. Pokyny pro vyjmutí baterie naleznete na adrese www.samsung.com/global/ecodesign_energy.
- Pro svou bezpečnost se nepokoušejte vyjmout baterii sami. Pokud by nebyla baterie správně vyjmuta, mohlo by dojít k poškození baterie a zařízení, k poranění osob a/nebo by zařízení mohlo přestat být bezpečné.



Správná likvidace baterií v tomto spotřebiči (platí v zemích se zavedenými systémy třídění odpadu)

Tato značka na baterii, v příručce nebo na obalu znamená, že by baterie v tomto výrobku neměla být likvidována společně s jiným domovním odpadem. Případně vyznačené symboly chemikálií Hg, Cd nebo Pb upozorňují na to, že baterie obsahuje rtuť, kadmium nebo olovo v množství překračujícím referenční úroveň stanovené směrnicí ES 2006/66.

Baterii integrovanou v tomto výrobku nesmí vyměňovat uživatel. Informace o výměnách vám poskytne příslušný servis. Nepokoušejte se baterii vyjmout ani ji nevyhazujte do ohně. Nerozebírejte, nerozbíjejte ani nedělejte otvory do baterie. Pokud se chystáte výrobek zlikvidovat, místní sběrné místo se postará o recyklaci a řádnou likvidaci výrobku včetně baterie.







Tato stránka je prázdná
záměrně.

Skôr než si prečítate túto používateľskú príručku

Tento televízor sa dodáva s touto používateľskou príručkou a s integrovanou elektronickou príručkou (📖) > ☰ Menu > ⚙️ Nastavenia > Podpora > Otvoriť e-Manual.

Upozornenie! Dôležité bezpečnostné pokyny

Pred používaním televízora si prečítajte bezpečnostné pokyny. V nižšie uvedenej tabuľke nájdete vysvetlenia symbolov, ktoré sa môžu nachádzať na vašom výrobku značky Samsung.

VÝSTRAHA	
RIZIKO ZÁSAHU ELEKTRICKÝM PRÚDOM. NEOTVÁRAŤ.	
	Tento symbol označuje, že vo vnútri je vysoké napätie. Akýkoľvek kontakt s vnútornými súčasťami tohto produktu je nebezpečný.
	Tento symbol znamená, že k produktu je priložená dôležitá literatúra o prevádzke a údržbe.
	Produkt triedy II: Tento symbol znamená, že sa nevyžaduje ochranné elektrické uzemnenie. Ak sa tento symbol nenachádza na výrobku s hlavným prívodom elektriny, výrobok MUSÍ mať spoľahlivé pripojenie k ochrannému uzemneniu (uzemnenie).
	Sieťové napätie (AC): Menovité napätie označené týmto symbolom je sieťové napätie.
	Jednosmerné napätie (DC): Menovité napätie označené týmto symbolom je jednosmerné napätie.
	Upozornenie. Naštudujte si pokyny: Tento symbol inštruuje používateľa, aby si naštudoval ďalšie bezpečnostné pokyny v používateľskej príručke.

Napájanie

- Nevystavujte sieťové zásuvky, predlžovacie káble alebo adaptéry nadmernému napätiu a nepreťažujte ich kapacitu. Môže to spôsobiť požiar alebo zásah elektrickým prúdom. Informácie o potrebnom napätí a intenzite elektrického prúdu nájdete v časti príručky o špecifikáciách napájania alebo na štítku s údajmi o požadovanom zdroji napájania na výrobku.
- Napájacie káble sa musia umiestniť tak, aby sa po nich nechodilo alebo aby nehrozilo ich privretie predmetmi. Mimoriadnu pozornosť venujte časti kábla pri zástrčke, pri sieťovej zásuvke a na mieste výstupu zo zariadenia.
- Nikdy nestrkajte kovové predmety do otvorených častí zariadenia. Môže to spôsobiť zásah elektrickým prúdom.
- Nikdy sa nedotýkajte vnútorných častí zariadenia, aby nedošlo k zásahu elektrickým prúdom. Zariadenie by mal otvoriť len kvalifikovaný technik.
- Uistite sa, že ste napájací kábel poriadne zasunuli. Pri odpájaní napájacieho kábla od sieťovej zásuvky vždy ťahajte za zástrčku napájacieho kábla. Nikdy ju neodpájajte ťahaním za samotný napájací kábel. Napájacieho kábla sa nedotýkajte mokrymi rukami.
- Ak zariadenie nefunguje bežným spôsobom (najmä ak vydáva nezvyčajné zvuky alebo sa z neho šíri zápach), okamžite ho odpojte od elektrickej siete a kontaktujte autorizovaného predajcu alebo servisné stredisko spoločnosti Samsung.
- V záujme ochrany zariadenia pred búrkou alebo v prípadoch, keď je ponechané bez dozoru a dlho sa nepoužíva, nezabudnite zariadenie vytriahnuť zo sieťovej zásuvky a odpojiť anténu alebo káblový systém.
 - Nahromadený prach môže zapríčiniť zásah elektrickým prúdom, rozptýl elektriny alebo požiar v dôsledku iskrenia a vytvárania tepla na napájacom kábli, prípadne opotrebovaním jeho izolácie.
- Používajte len riadne uzemnenú zástrčku a sieťovú zásuvku.
 - Nesprávne uzemnenie môže spôsobiť zásah elektrickým prúdom alebo poškodenie zariadenia. (Len vybavenie triedy I.)
- Zariadenie úplne vypnete jeho odpojením od napájacej zásuvky. Aby ste mohli toto zariadenie v prípade potreby rýchlo odpojiť od siete, zabezpečte, aby boli napájacia zásuvka a zástrčka napájacieho kábla ľahko prístupné.

Inštalácia

- Zariadenie neumiestňujte do blízkosti radiátora či prieduchu kúrenia ani na miesto, kde bude vystavené priamemu slnečnému svetlu.
- Na zariadenie neumiestňujte nádoby obsahujúcu vodu (vázy atď.), pretože môže hroziť riziko požiaru alebo zásahu elektrickým prúdom.
- Zariadenie nevystavujte pôsobeniu dažďa ani vlhkosti.
- Ak chcete televízor nainštalovať na miestach s vysokou prašnosťou, vysokou alebo nízkou teplotou, vysokou vlhkosťou, chemickými látkami a na miestach s 24-hodinovou prevádzkou, ako sú napr. letiská, železničné stanice atď., vždy kontaktujte autorizované servisné stredisko spoločnosti Samsung a požiadajte o informácie. Nedodržanie tohto pokynu môže spôsobiť vážne poškodenie televízora.
- Zariadenie nevystavujte pokvapkaniu ani ostriekaniu vodou.

Upevnenie televízora na stenu



Ak tento televízor montujete na stenu, presne dodržiavajte pokyny, ktoré stanovuje výrobca. Ak televízor nie je správne namontovaný, môže sa zošmyknúť alebo spadnúť, pričom môže vážne zraniť dieťa alebo dospelú osobu. Môže tiež dôjsť k závažnému poškodeniu televízora.

- Ak si chcete objednať súpravu nástenného držáka Samsung, kontaktujte servisné stredisko spoločnosti Samsung.
- V prípade, že sa rozhodnete pre svojpomocnú montáž nástenného držáka, spoločnosť Samsung nebude niesť zodpovednosť za akékoľvek poškodenie produktu, vaše zranenie ani zranenie iných osôb.
- Spoločnosť Samsung nezodpovedá za poškodenie produktu alebo fyzické zranenie, keď sa použije nástenný držák, ktorý nie je v súlade s normou VESA alebo v nej nie je uvedený, prípadne ak spotrebiteľ nedodrží pokyny pre inštaláciu produktu.
- Nástenný držák môžete namontovať na pevnú stenu kolmú voči podlahe. Skôr než nástenný držák namontujete na iný povrch ako sadrokartón, požiadajte najbližšieho predajcu o ďalšie informácie. Ak televízor namontujete na strop alebo šikmú stenu, môže spadnúť a spôsobiť vážne fyzické zranenie.
- Ak inštalujete súpravu nástenného držáka, odporúčame pripevniť všetky štyri skrutky VESA.
- Ak chcete nainštalovať súpravu nástenného držáka, ktorá sa pripevňuje k stene len pomocou dvoch horných skrutiek, uistite sa, že používate súpravu nástenného držáka Samsung, ktorá podporuje tento typ inštalácie. (V závislosti od geografickej oblasti nemusí byť možné zakúpiť tento typ súpravy nástenného držáka.)
- Televízor neupevňujte pri sklone presahujúcom 15 stupňov.
- Štandardné rozmery pre súpravu nástenného držáka sú znázornené v tabuľke príručky Quick Setup Guide.



Neinštalujte súpravu nástenného držáka, keď je televízor zapnutý. Mohlo by to zapríčiniť fyzické zranenie spôsobené zásahom elektrického prúdu.

- Nepoužívajte skrutky, ktoré sú dlhšie v porovnaní so štandardným rozmerom alebo nevyhovujú technickým požiadavkám na skrutky podľa štandardu VESA. Príliš dlhé skrutky môžu poškodiť vnútro televízora.
- Pri nástenných držákoch, ktoré nie sú v súlade s technickými údajmi pre skrutky podľa normy VESA, sa môže dĺžka skrutiek odlišovať v závislosti od technických údajov nástenného držáka.
- Skrutky nadmerne nedotahujte. Môže to spôsobiť poškodenie produktu alebo jeho pád a následné zranenie osôb. Spoločnosť Samsung nie je zodpovedná za tento druh nehôd.
- Montáž televízora na stenu musia vždy vykonávať dve osoby.
 - Pre 82-palcové či väčšie modely je potrebné, aby sa inštalácie na stenu zúčastnili štyri osoby.

Zaistenie dostatočného vetrania televízora

Pri inštalácii televízora dodržiavajte vzdialenosť najmenej 10 cm medzi televízorom a ostatnými predmetmi (steny, boky skrine atď.), aby bolo zaistené dostatočné vetranie. V prípade nezabezpečenia dostatočnej ventilácie môže dôjsť k požiaru alebo problému so zariadením z dôvodu nárastu jeho vnútornej teploty.

- Ak na inštaláciu televízora používate stojan alebo držák na stenu, dôrazne vám odporúčame používať výlučne súčasti poskytované spoločnosťou Samsung. Ak použijete súčasti od iného výrobcu, môžu spôsobiť problémy s produktom alebo zapríčiniť zranenie v dôsledku pádu produktu.

Bezpečnostné opatrenie



Upozornenie: Ťahanie, tlačenie alebo lezenie na televízor môže spôsobiť, že televízor spadne. Zaisťujte najmä, aby sa deti nevešali na televízor a nenarušili tak jeho stabilitu. Môže to spôsobiť prevrhnutie televízora a v dôsledku toho vážne zranenie alebo smrť. Dodržujte všetky bezpečnostné opatrenia uvedené v bezpečnostnom letáku pribalenom k televízoru. Na zaistenie vyššej stability a bezpečnosti si môžete kúpiť a nainštalovať zariadenie zabraňujúce pádu podľa pokynov v časti „Zabránenie pádu televízora“.



VAROVANIE: Nikdy neumiestňujte televíznu súpravu na nestabilnom mieste. Televízny prijímač môže spadnúť a spôsobiť vážne fyzické zranenie alebo smrť. Veľa zraneniam sa dá predísť, hlavne zraneniam detí, vykonaním jednoduchých opatrení, ako napríklad

- Používajte výhradne skrinky, stojany a montážne postupy odporúčané spoločnosťou Samsung.
- Vždy používajte nábytok, ktorý poskytuje bezpečnú podporu pre televízor.
- Vždy zabezpečte, aby televízor neprečnieval cez hranu podperného nábytku.
- Vždy poučte deti o tom, že je nebezpečné ležať na nábytku, aby dosiahli na televízor alebo jeho ovládače.
- Káble vždy vedte smerom k televízoru tak, aby o ne nebolo možné zakopnúť, vytiahnuť ich alebo strhnúť.
- Nikdy neumiestňujte televíznu súpravu na nestabilnom mieste.
- Nikdy neumiestňujte televíznu súpravu na vysoké kusy nábytku (napríklad skriňa alebo knižnica) bez ukotvenia nábytku a televíznej súpravy na vhodnú podporu.
- Nikdy neumiestňujte televíznu súpravu na látku alebo iný materiál, ktorý je možné umiestniť medzi televíznu súpravu a podperný nábytok.
- Na vrch televízora ani na nábytok, na ktorom je televízor umiestnený, nikdy neumiestňujte predmety, ktoré by mohli lákať deti, napríklad hračky a diaľkové ovládače.

Ak chcete naďalej používať už existujúcu televíznu súpravu a premiestniť ju, postupujte podľa zásad uvedených vyššie.

- Ak televízor musíte kvôli výmene alebo čisteniu premiestniť, dávajte pozor, aby ste stojan nevytiahli.

Zabránenie pádu televízora

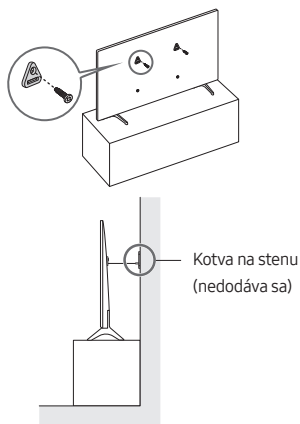

1. Pomocou vhodných skrutiek pevne pripevnite súpravu konzol na stenu. Uistite sa, či sú skrutky dôkladne upevnené k stene.
 - V závislosti od typu steny možno budete potrebovať dodatočný materiál, ako napríklad kotvy.
2. Pomocou skrutiek vhodnej veľkosti pevne pripevnite súpravu konzol k televízoru.
 - Špecifikácie skrutiek nájdete v časti venovanej štandardným skrutkám v tabuľke príručky Quick Setup Guide.

3. Konzoly upevnené k televízoru a konzoly upevnené na stene spojte odolným viazacím prostriedkom navrhnutým na veľké zaťaženie a pevne ho zviažte.
 - Televízor nainštalujte blízko pri stene, aby nemohol spadnúť dozadu.
 - Viazací prostriedok pripojte tak, aby sa konzoly pripevnené na stene nachádzali v rovnakej výške (alebo nižšie) ako konzoly pripevnené na televízore.

Činnosť

- V zariadení sa používajú batérie. Vo vašej oblasti môžu platiť environmentálne nariadenia, ktoré vyžadujú správnu likvidáciu týchto batérií. Ak potrebujete informácie o likvidácii alebo recyklácii, obráťte sa na miestne úrady.
- Príslušenstvo (diaľkový ovládač, batérie atď.) uskladnite na mieste, ktoré je bezpečne mimo dosahu detí.
- Produkt nenechajte spadnúť na zem ani ho nevystavujte nárazom. Ak je produkt poškodený, odpojte napájací kábel a kontaktujte servisné stredisko spoločnosti Samsung.
- Diaľkový ovládač ani batérie nelikvidujte v ohni.
- Batérie neskratujte, nerozoberajte ani nadmerne nezahrievajte.
- **UPOZORNENIE:** V prípade výmeny batérií v diaľkovom ovládači za nesprávny typ hrozí riziko výbuchu. Vymeňte len za rovnaký alebo ekvivalentný typ.
- **UPOZORNENIE – ABY STE ZABRÁNILI ŠÍRENIU OHŇA, UCHOVÁVAJTE SVIEČKY A INÉ ZDROJE OTVORENÉHO OHŇA PO CELÝ ČAS MIMO DOSAHU PRODUKTU.**



Starostlivosť o televízor

- Ak chcete zariadenie vyčistiť, odpojte napájací kábel zo sieťovej zásuvky a produkt poutierajte mäkkou suchou handričkou. Nepoužívajte žiadne chemikálie ako vosk, benzén, alkohol, riedidlá, insekticídy, osviežovače vzduchu, mazadlá ani čistiace prostriedky. Tieto chemické látky môžu mať negatívny vplyv na vzhľad produktu alebo môžu poškodiť potlač na produkte.
- Počas čistenia môže dôjsť k poškriabaniu povrchu a obrazovky televízora. Vonkajšie časti a obrazovku utierajte opatrne pomocou jemnej handričky, aby nedošlo k poškriabaniu.
- Nestriekajte vodu ani inú kvapalinu priamo na televízor. Akákoľvek kvapalina, ktorá prenikne do produktu, môže spôsobiť zlyhanie, požiar alebo zásah elektrickým prúdom.

01 Obsah balenia

Uistite sa, že vám boli spolu s televízorom dodané nasledujúce položky. Ak akákoľvek položka chýba, kontaktujte vášho predajcu.

- Samsung Smart
 - Používateľská príručka
 - Adaptér karty CI
 - Záručný list/príručka s regulačnými usmerneniami (v niektorých lokalitách nie je k dispozícii)
 - Napájací kábel televízora
-
- Farby a tvary sa môžu odlišovať v závislosti od modelu.
 - Káble, ktoré nie sú súčasťou balenia, je možné zakúpiť samostatne.
 - Po otvorení škatule skontrolujte, či sa za baliacimi materiálmi alebo v nich neskrýva žiadne prislúšenstvo.



Varovanie: Obrazovky sa pri nesprávnej manipulácii môžu vplyvom priameho tlaku poškodiť. Televízor odporúčame zdvíhať uchopením za okraje, ako je zobrazené na obrázku. Viac informácií o manipulácii nájdete v príručke Quick Setup Guide dodanej s týmto výrobkom.



02 Počiatočné nastavenie

Po prvom zapnutí televízora sa okamžite spustí úvodné nastavenie. Podľa pokynov na obrazovke nakonfigurujte základné nastavenia tak, aby zodpovedali prostrediu, v ktorom televízor sledujete.

Používanie príručky Ovládač televízora

Televízor môžete zapnúť pomocou tlačidla **Ovládač televízora** na spodnej strane televízora, a potom môžete používať **Ponuka ovládania**. **Ponuka ovládania** sa zobrazí, ak sa stlačí tlačidlo **Ovládač televízora**, keď je televízor zapnutý.

- Jas obrazovky sa môže znížiť, ak nie je odstránená ochranná fólia na logu SAMSUNG alebo spodnej časti televízora.

Nezabudnite odstrániť ochrannú fóliu.

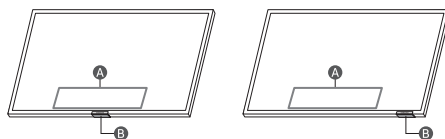

A Ponuka ovládania

B Tlačidlo Ovládač televízora / senzor diaľkového ovládača / prepínač mikrofónu

Zapnutie a vypnutie mikrofónu

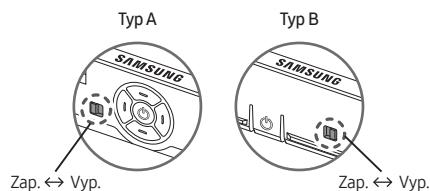



Mikrofón môžete zapnúť alebo vypnúť pomocou prepínača v dolnej časti televízora. Ak je mikrofón vypnutý, nie sú k dispozícii žiadne hlasové ani zvukové funkcie používajúce mikrofón.

- Táto funkcia je podporovaná len pri rade Q7*B/Q8*B/QN8*B/QN9*B.
- Poloha a tvar prepínača mikrofónu sa môžu líšiť v závislosti od modelu.
- Počas analýzy pomocou údajov z mikrofónu sa údaje neuložia.



03 Riešenie problémov a údržba

Riešenie problémov

Ďalšie informácie nájdete v časti „Riešenie problémov“ alebo „Často kladené otázky“ v príručke e-Manual.

 >  Menu >  Nastavenia > Podpora > Otvoríť e-Manual > Riešenie problémov alebo Často kladené otázky



Ak žiadny z tipov na riešenie problémov nie je relevantný, navštívte lokalitu „www.samsung.com“ a kliknite na položku Podpora, prípadne sa obráťte na servisné stredisko spoločnosti Samsung.

- Tento panel TFT LED sa skladá z podpixelov, ktoré vyžadujú sofistikovanú technológiu výroby. Preto sa môže na obrazovke vyskytnúť niekoľko svetlých alebo tmavých pixelov. Tieto pixle nemajú žiadny vplyv na výkon produktu.
- Aby ste zachovali optimálny stav televízora, inovujte na najnovší softvér. Použite funkciu **Aktualizovať teraz** alebo **Automatická aktualizácia** v ponuke televízora ( >  Menu >  Nastavenia > Podpora > Aktualizácia softvéru > Aktualizovať teraz alebo Automatická aktualizácia).



Televízor sa nechce zapnúť.

- Uistite sa, že je napájací kábel pevne zapojený do televízora a sieťovej zásuvky.
- Uistite sa, že zásuvka v stene je funkčná a senzor diaľkového ovládania v spodnej časti televízora svieti načerveno.
- Skúste stlačiť tlačidlo **Ovládač televízora** v spodnej časti televízora s cieľom uistiť sa, že problém nie je v diaľkovom ovládači. Ak sa televízor zapne, pozrite si časť „Diaľkový ovládač nefunguje“.

Diaľkový ovládač nefunguje.

- Skontrolujte, či bliká senzor diaľkového ovládača v spodnej časti televízora, keď stlačíte tlačidlo  na diaľkovom ovládači.
 - Keď sa batéria diaľkového ovládača vybije, nabite ju cez nabíjací konektor USB (typu C) alebo ovládač otočte spodnou stranou nahor, aby na zabudovaný solárny panel dopadali lúče svetla.
- Vyskúšajte namieriť diaľkový ovládač priamo na televízor zo vzdialenosti 1,5 až 1,8 metra.
- Ak ste k televízoru dostali aj diaľkový ovládač Samsung Smart (diaľkový ovládač Bluetooth), nezabudnite ho spárovať s televízorom. Ak chcete ovládač Samsung Smart spárovať, stlačte naraz tlačidlá  a  na 3 sekúnd.

Eko senzor a jas obrazovky

Eko senzor automaticky nastavuje jas televízora. Táto funkcia meria svetlo v miestnosti a automaticky optimalizuje jas televízora, aby sa znížila spotreba energie. Ak chcete túto funkciu vypnúť, prejdite na  >  Menu >  Nastavenia > Všetky nastavenia > Všeobecné nastavenia a ochrana osobných údajov > Napájanie a úspora energie > Optimalizácia jasu.

- Snímač Eco sa nachádza v spodnej časti televízora. Senzor nezakrývajte žiadnym predmetom. Môže dôjsť k zníženiu jasu obrazu.

04 Technické údaje a ďalšie informácie

Technické údaje

Rozlíšenie displeja

3840 x 2160

Zvuk (výstup)

Rad BU8/Q6*B/Q7*B: 20 W

Rad Q8*B (50"): 40 W

Rad Q8*B/QN8*B (55"-85"): 60 W

Rad QN9*B (43"): 20 W, Rad QN9*B (50"): 40 W

Rad QN9*B (55"-85"): 60 W

Prevádzková teplota

10 °C až 40 °C (50 °F až 104 °F)

Prevádzková vlhkosť

10 % až 80 %, bez kondenzácie

Skladovacia teplota

-20 °C až 45 °C (-4 °F až 113 °F)

Skladovacia vlhkosť

5 % až 95 %, bez kondenzácie

Poznámky

- Toto zariadenie je klasifikované ako digitálny prístroj triedy B.
- Informácie o sieťovom napájaní a ďalšie informácie o spotrebe energie nájdete na štítku upevnenom na produkte.
 - Štítok sa u väčšiny modelov nachádza na zadnej strane televízora. (U niektorých modelov sa štítok nachádza z vnútornej strany krytu terminálu.)
- Typická spotreba energie sa meria podľa normy IEC 62087.
- Na pripojenie kábla LAN použite kábel Cat 7 (typ STP*). (100/10 Mb/s)
 - * Shielded Twisted Pair
- Obrázky a technické parametre v príručke Quick Setup Guide sa môžu od konkrétneho výrobku líšiť.
- Správny poplatok môže byť účtovaný v nasledujúcich situáciách:
 - (a) Privilátate na vlastnú žiadosť technika, no zistí sa, že produkt nevykazuje žiadnu chybu (napr. v prípadoch, keď ste si neprečítali používateľskú príručku).
 - (b) Prinesiete zariadenie do servisného strediska spoločnosti Samsung, no zistí sa, že produkt nevykazuje žiadnu chybu (napr. v prípadoch, keď ste si neprečítali používateľskú príručku).
- O výške správneho poplatku budete informovaní pred návštevou technika.
- Snímky a obrázky v tejto používateľskej príručke vám poskytujeme len ako referenciu, pričom sa môžu líšiť od skutočného vzhľadu produktu. Dizajn a technické údaje produktu sa môžu zmeniť bez predchádzajúceho upozornenia.

V prípade opravy produktu vykonanej neautorizovaným poskytovateľom servisných služieb, neodbornou opravou alebo opravou svojpomocne, nenesie spoločnosť Samsung zodpovednosť za žiadne škody na výrobku, zranenie ani za iné problémy týkajúce sa bezpečnosti výrobku spôsobené vyššie zmieneným pokusom o opravu produktu, pokiaľ nebola vykonaná striktné v súlade s týmito pokynmi pre opravu a údržbu. Záruka sa nevzťahuje na žiadne poškodenia produktu spôsobené pokusom o opravu produktu inou osobou, než certifikovaným servisným strediskom spoločnosti Samsung.

Navštívte samsung.com/support, kde nájdete ďalšie informácie o externom napájacom adaptéri a diaľkovom ovládaní súvisiace so smernicou EU o spotrebe energie – nariadenie ErP.

Zníženie spotreby energie

Po vypnutí televízor prejde do pohotovostného režimu. V pohotovostnom režime naďalej spotrebúva malé množstvo energie. Ak plánujete televízor dlhší čas nepoužívať, v záujme zníženia spotreby energie odpojte napájací kábel.

Licencie

 Dolby Audio

POWERED BY

 QUICK SET™

 rovi guide

 HEVC Advance™
Covered by Patents at patentlist.hevcadvance.com

 HDMI™
HIGH-DEFINITION MULTIMEDIA INTERFACE

The terms HDMI and HDMI High-Definition Multimedia Interface, and the HDMI Logo are trademarks or registered trademarks of HDMI Licensing Administrator, Inc. in the United States and other countries.

Týmto spoločnosť Samsung vyhlasuje, že toto rádiové zariadenie je v súlade so smernicou 2014/53/EÚ a príslušnými zákonnými požiadavkami Spojeného kráľovstva.

Plné znenie vyhlásenia o zhode je k dispozícii na nasledujúcej internetovej adrese:

Na lokalite <http://www.samsung.com> prejdite na položku Podpora a zadajte názov modelu.

Toto zariadenie možno používať vo všetkých krajinách EÚ a v Spojenom kráľovstve.

Funkcia tohto zariadenia na pripojenie k bezdrôtovej sieti 5 GHz WLAN (Wi-Fi) sa môže používať len v interiéri.

Maximálny výkon vysielača BT: 100 mW pri 2,4 GHz – 2,4835 GHz
Maximálny výkon vysielača Wi-Fi: 100 mW pri 2,4 GHz – 2,4835 GHz, 200 mW pri 5,15 GHz – 5,25 GHz, 100 mW 5,25 GHz – 5,35 GHz & 5,47 GHz – 5,725 GHz



Správna likvidácia tohto výrobku (Odpadové elektrické a elektronické zariadenia)
(Platné v krajinách so systémom separovaného zberu)

Toto označenie na výrobku, príslušenstve alebo v sprievodnej brožúre hovorí, že po skončení životnosti produktu a elektronického príslušenstva (napr. nabíjačka, náhlavná súprava, kábel USB) by sa tieto položky nemali likvidovať s iným komunálnym odpadom. Aby ste zabránili možnému poškodeniu životného prostredia alebo ľudského zdravia spôsobeného nekontrolovanou likvidáciou odpadu, tak, prosím, oddel'te tieto položky od iných typov odpadu a zodpovedne ich recyklujte, aby ste podporili nepretržité opätovné využívanie materiálnych zdrojov.

Používatelia produktov v domácnosti získajú informácie o mieste a spôsobe recyklácie ohľaduplnej k životnému prostrediu buď u predajcu, u ktorého si daný produkt zakúpili, alebo na príslušnom mestskom úrade.

Priemyselní používatelia by mali kontaktovať svojho dodávateľa a preveriť si podmienky kúpnej zmluvy. Tento výrobok a elektronické príslušenstvo by sa nemali likvidovať spolu s ostatným priemyselným odpadom.

Vyberanie batérie

- Ak chcete vybrať batériu, obráťte sa na autorizované servisné stredisko. Pokyny na vybratie batérie nájdete na adrese www.samsung.com/global/ecodesign_energy.
- Z dôvodu vlastnej bezpečnosti sa nesmiete pokúšať vybrať batériu sami. Ak batéria nebude vybratá správne, môže to mať za následok poškodenie batérie a zariadenia, spôsobiť zranenie alebo narušiť bezpečnosť zariadenia.



Správna likvidácia batérií obsiahnutých v tomto produkte
(Platné v krajinách so systémom separovaného zberu)

Označenie na batérii, príručke alebo balení hovorí, že batérie v tomto výrobku by sa nemali likvidovať spolu s ostatným domovým odpadom. V prípade takéhoto označenia chemické symboly Hg, Cd alebo Pb znamenajú, že batéria obsahuje ortuť, kadmium alebo olovo v množstve presahujúcom referenčné hodnoty smernice 2006/66/ES.

Batériu v tomto výrobku nie je možné vymeniť užívateľom. Ohľadom informácií týkajúcich sa výmeny batérie, prosím, kontaktujte poskytovateľa služby. Nepokúšajte sa batériu odstrániť alebo zlikvidovať v ohni. Nerozoberajte, nedrhte ani neprepichujte batériu. Ak chcete produkt vyradiť, miesto na zber odpadu vykoná potrebné opatrenia na recykláciu a zaobchádzanie s produktom, vrátane batérie.







Táto strana je vynechaná
zámerne.

Înainte de citirea acestui manual de utilizare

Acest televizor este furnizat împreună cu acest Manual de utilizare și cu un Manual electronic încorporat (☰ > Meniu > Setări > Asistență > Deschidere e-Manual).

Avertisment! Instrucțiuni importante de siguranță

Vă rugăm să citiți instrucțiunile de siguranță înainte de utilizarea televizorului. Consultați tabelul de mai jos pentru explicații referitoare la simbolurile care pot apărea pe produsele dvs. dvs. Samsung.

ATENȚIE	
RISC DE ELECTROCUTARE. A NU SE DESCHIDE.	
ATENȚIE: PENTRU A REDUCE PERICOLUL DE ELECTROCUTARE, NU ÎNDEPĂRTAȚI CAPACUL (SAU PARTEA POSTERIOARĂ). ÎN INTERIOR NU EXISTĂ COMPONENTE CARE POT FI DEPANATE DE UTILIZATOR. ÎNCREDIȚAȚI TOATE OPERAȚIILE DE SERVICE PERSONALULUI CALIFICAT.	
	Acest simbol indică faptul că tensiunea din interior este ridicată. Orice fel de contact cu părțile interioare ale acestui produs este periculos.
	Acest simbol indică faptul că produsul este însoțit de documentație importantă privind utilizarea și întreținerea.
	Produs clasa II: Acest simbol indică faptul că nu este necesară legarea de siguranță la împământare. Dacă acest simbol nu este prezent pe un produs cu cablu de alimentare, produsul TREBUIE să aibă o legătură corespunzătoare la pământ (împământare).
	Tensiune CA: Tensiunea nominală marcată cu acest simbol este tensiune de CA.
	Tensiune CC: Tensiunea nominală marcată cu acest simbol este tensiune de CC.
	Atenție. Consultați instrucțiunile de utilizare: Acest simbol instruieste utilizatorul să consulte manualul de utilizare pentru mai multe informații legate de siguranță.

Alimentare

- Nu supraîncărcați prizele de perete, prelungitoarele sau adaptoarele, depășind astfel tensiunea și capacitatea acestora. Poate provoca incendii sau electrocutare. Consultați secțiunea de specificații din manual privind energia electrică și/sau eticheta sursei de alimentare de pe produs pentru informații despre tensiune și intensitatea curentului.
- Cablurile de alimentare trebuie poziționate astfel încât să se evite călcarea pe acestea sau perforarea de către obiecte poziționate peste sau lângă acestea. Acordați o mare atenție cablurilor la capătul cu mufă, de la priză, precum și în punctul de ieșire din aparat.
- Nu introduceți niciun obiect metalic în deschiderile acestui produs. Acest lucru poate provoca electrocutarea.
- Pentru a evita electrocutarea, nu atingeți niciodată partea interioară a acestui produs. Produsul trebuie deschis numai de către un tehnician calificat.
- Asigurați-vă că ați conectat ferm cablul de alimentare la priză. La deconectarea cablului de alimentare de la o priză de perete, trageți întotdeauna de fișa cablului de alimentare. Nu scoateți niciodată cablul din priză trăgând chiar de cablu. Nu atingeți cablul de alimentare cu mâinile ude.
- Dacă acest produs nu funcționează normal - în special, dacă sunt emise sunete sau mirosuri neobișnuite din interior - deconectați-l imediat și contactați un distribuitor autorizat sau un centru de service Samsung.
- Pentru a proteja acest aparat de furtunile cu descărcări electrice sau pentru a-l lăsa nesupravegheat și neutilizat perioade lungi de timp, deconectați-l de la priză și deconectați antena sau sistemul de cabluri.
 - Praful acumulat poate cauza electrocutarea, scurgeri de energie sau un incendiu, prin determinarea cablului de alimentare să genereze scântei sau căldură sau prin deteriorarea izolației.
- Utilizați numai ștecheri și prize de perete cu împământare corespunzătoare.
 - O împământare necorespunzătoare poate cauza electrocutări sau deteriorarea echipamentului. (Numai echipamente din clasa I.)
- Pentru a opri complet acest aparat, deconectați-l de la priză de perete. Pentru a fi siguri că puteți scoate acest aparat din priză rapid în caz de urgență, asigurați-vă că priză și ștecherul aparatului sunt ușor accesibile.

Instalarea

- Nu poziționați acest produs în apropierea sau deasupra unui calorifer sau corp de încălzire ori în locuri în care este expus la lumina directă a soarelui.
- Nu așezați recipiente (vaze etc.) cu apă pe acest aparat, deoarece există pericolul de incendiu sau electrocutare.
- Nu expuneți acest aparat la ploaie sau umezeală.
- Contactați un centru de service autorizat Samsung pentru informații, dacă intenționați să instalați televizorul într-o locație cu mult praf, la temperaturi ridicate sau scăzute, în condiții de umiditate ridicată, într-un mediu cu substanțe chimice sau într-o locație unde va funcționa non-stop, precum în aeroporturi, gări etc. Nerespectarea acestor instrucțiuni poate duce la deteriorarea gravă a televizorului dvs.
- Nu expuneți acest aparat la apă sub formă de picături sau stropi.

Montarea televizorului pe un perete



Dacă montați acest televizor pe un perete, urmați cu exactitate instrucțiunile specificate de producător. Dacă acesta nu este montat corect, televizorul poate aluneca sau cădea și poate cauza accidente grave ale copiilor și adulților, precum și deteriorări majore ale televizorului.

- Pentru a comanda kitul Samsung de montare pe perete, contactați un centru de service Samsung.
- Samsung nu este răspunzător pentru nicio deteriorare a produsului sau pentru rănirea dvs. sau a altor persoane dacă alegeți să instalați singur suportul de montare pe perete.
- Samsung nu este răspunzătoare pentru deteriorarea produsului sau pentru vătămarea corporală survenită în urma utilizării unui suport de perete nespecificat sau care nu este conform standardului VESA sau în cazul în care clientul nu respectă instrucțiunile de instalare a produsului.
- Puteți instala suportul de montare pe perete pe un zid solid, perpendicular pe podea. Înainte de instalarea kitului de montare pe perete pe alte suprafețe decât rigips, contactați cel mai apropiat distribuitor pentru informații suplimentare. Dacă televizorul se instalează pe un plafon sau pe un perete înclinat, este posibil ca acesta să cadă, producând vătămări corporale grave.
- La fixarea unui kit de montare pe perete, vă recomandăm să folosiți toate cele patru șuruburi VESA.
- Dacă doriți să instalați un kit de montare pe perete care se atașează folosind doar cele două șuruburi din partea de sus, folosiți un kit de montare pe perete Samsung care permite acest tip de montaj. (Este posibil să nu puteți achiziționa acest tip de kit pentru montarea pe perete, în funcție de zona geografică.)
- Nu montați televizorul cu o înclinare mai mare de 15 grade.
- Dimensiunile standard pentru kiturile de montare pe perete sunt prezentate în tabelul din Quick Setup Guide.



Nu instalați kitul de montare pe perete cu televizorul pornit. Acest lucru poate conduce la vătămări corporale prin electrocutare.

- Nu folosiți șuruburi mai lungi decât dimensiunea standard sau care nu respectă specificațiile referitoare la șuruburi ale standardului VESA. Șuruburile prea lungi pot avaria interiorul televizorului.
- Pentru suporturile de perete care nu respectă specificațiile referitoare la șuruburi ale standardului VESA, lungimea șuruburilor poate fi diferită, în funcție de specificațiile suportului de perete.
- Nu strângeți prea puternic șuruburile. Acest lucru poate deteriora produsul sau poate provoca căderea acestuia, ducând la vătămări corporale. Samsung nu este răspunzătoare pentru aceste tipuri de accidente.
- Televizorul trebuie întotdeauna montat pe perete de către două persoane.
 - Pentru modelele de 82 de țoli sau mai mari, este nevoie de 4 persoane care să monteze televizorul pe perete.

Asigurarea ventilării corespunzătoare a televizorului

La instalarea televizorului, mențineți o distanță de cel puțin 10 cm între televizor și alte obiecte (pereți, margini ale dulapului etc.), pentru a asigura o ventilare corespunzătoare. Dacă nu este asigurată o ventilare corespunzătoare, există pericolul de apariție a unui incendiu sau a unei probleme cu produsul din cauza temperaturii interne crescute a acestuia.

- La instalarea televizorului utilizând un stativ sau un suport de perete, vă recomandăm insistent să utilizați exclusiv piese oferite de Samsung. Utilizarea de piese furnizate de un alt producător poate cauza dificultăți în montarea produsului sau poate avea ca rezultat vătămări corporale cauzate de căderea produsului.

Măsuri de siguranță



Atenție: Dacă trageți de televizor, dacă îl împingeți sau dacă vă urcați pe acesta, televizorul poate cădea. În special, nu lăsați copii să se agațe de televizor sau să îl destabilizeze. Aceasta poate cauza răsturnarea televizorului, producând vătămări corporale grave sau decesul. Respectați toate măsurile de siguranță oferite în broșura cu informații de siguranță inclusă odată cu televizorul. Pentru mai multă stabilitate și siguranță, puteți achiziționa și instala dispozitivul anti-cădere, consultând secțiunea „Prevenirea căderii televizorului”.



AVERTISMENT: Nu amplasați niciodată televizorul într-o locație instabilă. Este posibil ca televizorul să cadă, provocând rănirea persoanelor sau decesul. Unele cazuri de răniri, în special în cazul copiilor, pot fi evitate prin luarea de măsuri simple de precauție cum ar fi:

- Utilizați întotdeauna dulapuri, suporturi sau metode de montare recomandate de Samsung.
- Utilizați întotdeauna mobilier care poate susține în siguranță televizorul.
- Asigurați-vă întotdeauna că televizorul nu depășește marginea mobilierului de susținere.
- Instruiți întotdeauna copiii cu privire la pericolele urcării pe mobilă pentru a ajunge la televizor sau la butoanele de comandă ale acestuia.
- Pozați întotdeauna firele și cablurile conectate la televizor astfel încât să nu vă împiedicați de ele, să nu le călcați și să nu le agățați.
- Nu amplasați niciodată televizorul într-o locație instabilă.
- Nu amplasați niciodată televizorul pe piese înalte de mobilier (de exemplu, dulapuri de bucătărie sau biblioteci) fără a ancora atât mobilă, cât și televizorul de un suport adecvat.
- Nu amplasați niciodată televizorul pe textile sau alte materiale aflate între televizor și mobilierul de susținere.
- Nu amplasați niciodată obiecte care i-ar putea tenta pe copii să se cațere, precum jucăriile și telecomenzile, pe televizor sau pe mobilierul pe care este așezat acesta.

Dacă televizorul existent va fi păstrat și relocat, se vor aplica aceleași considerente ca și cele de mai sus.

- Atunci când trebuie să mutați sau să ridicați televizorul pentru a-l înlocui sau șterge, asigurați-vă că nu scoateți stativul.

Prevenirea căderii televizorului

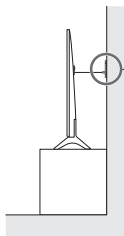
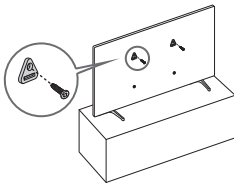

Diblu
(nefurnizat)

1. Utilizând șuruburile adecvate, fixați ferm de perete un set de suporturi. Verificați ca șuruburile să fie introduse ferm în perete.
 - Este posibil să aveți nevoie de materiale suplimentare, precum dibluri, în funcție de tipul de perete.
2. Utilizând șuruburile adecvate, fixați ferm suporturile de televizor.
 - Pentru specificațiile șuruburilor, consultați tipul de șurub standard în tabelul din Quick Setup Guide.

3. Îmbinați consolele fixate de televizor și consolele fixate de perete cu ajutorul unui cablu durabil, pentru sarcini grele, apoi legați strâns cablul.
 - Instalați televizorul lângă perete, astfel încât să nu cadă în spate.
 - Conectați firul astfel încât consolele fixate pe perete să se afle la aceeași înălțime cu consolele fixate pe televizor sau la o înălțime inferioară acestora.

Funcționare

- Acest aparat utilizează baterii. Pot exista reglementări în comunitatea dvs. care să impună eliminarea corespunzătoare a bateriilor. Vă rugăm să contactați autoritățile locale pentru informații privind eliminarea sau reciclarea.
- Accesoriile (telecomanda, bateriile etc.) trebuie păstrate într-un loc sigur, unde nu se află la îndemâna copiilor.
- Nu scăpați pe jos și nu loviți produsul. În cazul deteriorării produsului, deconectați cablul de alimentare și contactați un centru de service Samsung.
- Nu aruncați telecomanda sau bateriile în foc.
- Nu scurtcircuitați, nu dezasamblați și nu supraîncălziți bateriile.
- **ATENȚIE:** Există pericol de explozie dacă înlocuiți bateriile utilizate pentru telecomandă cu baterii de un alt tip. Înlocuiți bateria cu una de același tip sau de un tip echivalent.
- **AVERTISMENT - PENTRU A PREVENI RĂSPÂNDIREA FOCULUI, NU ȚINEȚI NICIODATĂ LUMÂNĂRI ȘI ALTE OBIECTE CU FLACĂRĂ DESCHISĂ ÎN APROPIEREA PRODUSULUI.**



Întreținerea televizorului

- Pentru curățarea acestui aparat, deconectați cablul de alimentare de la priza de perete și ștergeți produsul cu o lavetă moale și uscată. Nu utilizați substanțe chimice, precum ceară, benzen, alcool, diluanți, insecticid, odorizant de cameră, lubrifiant sau detergent. Aceste substanțe pot deteriora aspectul televizorului sau șterge elementele imprimate pe produs.
- Suprafața exterioară și ecranul televizorului se pot zgăria în timpul curățării. Asigurați-vă că ștergeți suprafața exterioară și ecranul cu atenție, utilizând o lavetă moale, pentru a evita zgărieturile.
- Nu pulverizați apă sau alt lichid direct în interiorul televizorului. Un lichid care intră în produs poate cauza o defecțiune, un incendiu sau electrocutarea.

01 Care este conținutul cutiei?

Asigurați-vă că televizorul este însoțit de următoarele articole. Dacă vreunul dintre aceste articole lipsește, contactați distribuitorul.

- Telecomandă inteligentă Samsung
- Manual de utilizare
- Adaptor CI Card
- Certificat de garanție / Ghid de conformitate (nu sunt disponibile în unele locații)
- Cablu alimentare TV

- Culorile și formele articolelor pot varia în funcție de model.
- Cablurile care nu sunt incluse pot fi achiziționate separat.
- Verificați să nu existe accesorii ascunse după sau sub materialele de ambalare după ce desfaceți cutia.



Avertisment: Ecranele pot fi avariate de presiunea directă dacă sunt manevrate incorect. Este recomandat să ridicați televizorul de margini, conform ilustrației. Pentru mai multe informații despre manipulare, consultați Quick Setup Guide furnizat împreună cu produsul.



02 Configurare inițială

Atunci când porniți pentru prima dată televizorul, acesta pornește imediat după configurarea inițială. Urmăriți instrucțiunile afișate pe ecran și configurați setările de bază ale televizorului care să se potrivească mediului dvs. de vizionare.

Utilizarea Controler TV

Puteți să porniți televizorul din butonul **Controler TV** din partea de jos a televizorului și apoi să utilizați **Menu Control**. **Menu Control** apare atunci când butonul **Controler TV** este apăsat în timp ce televizorul este pornit

- Ecranul poate fi întunecat dacă filmul protector de pe sigla SAMSUNG sau din partea de jos a televizorului nu este scos. Scoateți filmul protector.

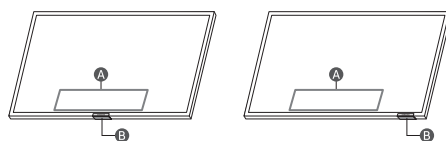

A Menu Control

B Buton Controler TV / Senzor telecomandă / Comutator microfon

Cum se activează și se dezactivează microfonul

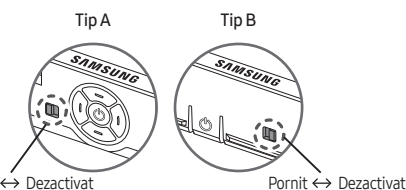



Puteți să activați sau să dezactivați microfonul utilizând butonul acestuia din partea de jos a televizorului. Dacă microfonul este oprit, funcțiile de voce și sunet care utilizează microfonul nu vor fi disponibile.

- Această funcție este disponibilă numai la seria Q7*B/Q8*B/QN8*B/QN9*B.
- Poziția și forma comutatorului pentru microfon pot varia, în funcție de model.
- În timpul analizei care utilizează date de la microfon, datele nu sunt salvate.



03 Depanare și întreținere

Depanare

Pentru informații suplimentare, consultați „Depanare” sau „Întrebări frecvente” din e-Manual.

 >  >  Setări > Asistență > Deschidere e-Manual > Depanare sau Întrebări frecvente



Dacă nu se aplică niciunul din sfaturile de depanare, vă rugăm să vizitați „www.samsung.com” și faceți clic pe Asistență sau contactați centrul de service Samsung.

- Acest ecran LED TFT este format din pixeli secundari, a căror realizare necesită o tehnologie sofisticată. Este, totuși, posibil ca pe ecran să existe câțiva pixeli mai luminoși sau mai întunecați. Acești pixeli nu au niciun impact asupra performanțelor produsului.
- Pentru a vă păstra televizorul în stare optimă, faceți upgrade la cea mai recentă versiune software. Utilizați funcțiile **Actualizare imediată** sau **Actualizare automată** din meniul televizorului ( >  >  Setări > Asistență > Actualizare software > Actualizare imediată sau Actualizare automată).

Televizorul nu pornește.

- Verificați conectarea corectă a cablului de alimentare la priza de perete și la televizor.
- Asigurați-vă că priza de perete funcționează și că senzorul de telecomandă din partea de jos a televizorului este aprins și luminează permanent în roșu.
- Încercați să apăsați butonul **Controler TV** din partea de jos a televizorului pentru a vă asigura că problema nu este provocată de telecomandă. Dacă televizorul pornește, consultați secțiunea „Telecomanda nu funcționează”.



Telecomanda nu funcționează.

- Verificați dacă senzorul telecomenzii de la baza televizorului luminează intermitent atunci când apăsați pe butonul  al telecomenzii.
 - Dacă bateria telecomenzii s-a descărcat, încărcați-o cu ajutorul portului de încărcare USB (tip C), sau întoarceți telecomanda pentru a expune celula solară la lumină.
- Încercați să îndreptați telecomanda direct către televizor la 1,5-1,8 m depărtare.
- Dacă televizorul dvs. a fost livrat cu o telecomandă **Telecomandă inteligentă Samsung** (telecomandă Bluetooth), asociați telecomanda cu televizorul. Pentru a asocia **Telecomandă inteligentă Samsung**, apăsați pe butoanele  și  simultan timp de 3 secunde.

Senzorul Eco și luminozitatea ecranului

Senzorul Eco reglează automat luminozitatea televizorului.

Această funcție măsoară lumina din încăperea și optimizează automat luminozitatea televizorului pentru a reduce consumul de energie. Dacă doriți să dezactivați această funcție, accesați

 >  >  Setări > Toate setările > Generalități și confidențialitate > Economisire de energie și reducere consum > Optimizare luminozitate.

- Senzorul Eco poate fi găsit pe partea inferioară a televizorului. Nu blocați senzorul cu niciun obiect. Aceasta poate reduce luminozitatea imaginii.

04 Specificații și alte informații

Specificații

Rezoluție de afișare

3840 x 2160

Sunet (ieșire)

Seria BU8/Q6*B/Q7*B: 20 W

Seria Q8*B (50"): 40 W

Seria Q8*B/QN8*B (55"-85"): 60 W

Seria QN9*B (43"): 20 W, Seria QN9*B (50"): 40 W

Seria QN9*B (55"-85"): 60 W

Temperatură de funcționare

10 °C - 40 °C (50 °F - 104 °F)

Umiditate de funcționare

10 % - 80 %, fără condens

Temperatură de depozitare

-20 °C - 45 °C (-4 °F - 113 °F)

Umiditate de depozitare

5 % - 95 %, fără condens

Note

- Acest echipament este un aparat digital din clasa B.
- Pentru informații privind alimentarea cu energie electrică și pentru mai multe informații despre consumul de energie, consultați informațiile de pe eticheta atașată pe produs.
 - La majoritatea modelelor, eticheta este atașată pe spatele televizorului. (La unele modele, eticheta se află în interiorul terminalului cu capac.)
- Consumul tipic de energie este măsurat conform IEC 62087.
- Pentru a conecta un cablu LAN, utilizați un cablu CAT7 (tip *STP) pentru conexiune. (100/10 Mbps)
 - * Shielded Twisted Pair
- Imaginile și specificațiile din Quick Setup Guide pot diferi față de produsul real.
- Este posibil să se perceapă o taxă de administrare în următoarele situații:
 - (a) Un inginer va fi solicitat pentru cererea dvs., dar nu s-a identificat niciun defect al produsului (de ex. atunci când manualul de utilizare nu a fost citit).
 - (b) Aduceți unitatea la centrul de service Samsung, dar se constată că produsul nu are niciun defect (de ex., când manualul de utilizare nu a fost citit).
- Veți fi informat cu privire la taxa de administrare înainte de vizita tehnicianului.
- Imaginile și ilustrațiile din acest manual de utilizare sunt furnizate doar în scop orientativ și pot diferi de aspectul real al produsului. Designul și specificațiile produsului se pot schimba fără notificare prealabilă.

Vă rugăm să aveți în vedere faptul că în urma reparației efectuate de către un furnizor de servicii neautorizat, reparației efectuate de dumneavoastră sau a oricărei intervenții non-profesionale asupra produsului, Samsung nu este responsabilă pentru nicio deteriorare a aparatului, orice vătămare sau orice altă problemă de siguranță a acestuia cauzată de orice încercare de reparație a dispozitivului care nu respectă cu atenție aceste instrucțiuni de reparație și întreținere. Orice deteriorare a produsului cauzată de încercarea de a repara produsul de către orice altă persoană decât un furnizor de servicii certificat Samsung, nu va fi acoperită de garanție.

Translation - Vă rugăm să vizitați samsung.com/ro/support pentru a afla mai multe informații despre adaptorul de alimentare extern și controlul la distanță asociate cu directiva UE Ecodesign - Reglementare ErP

Reducerea consumului de energie

La oprirea televizorului, acesta intră în modul Standby. În modul Standby, acesta continuă să consume o cantitate redusă de energie electrică. Pentru a reduce consumul de energie, deconectați cablul de alimentare atunci când nu intenționați să utilizați televizorul o perioadă mai îndelungată.

Licențe

 Dolby Audio

POWERED BY

 QUICK SET™

 rovi guide

 HEVC Advance™
Covered by Patents at patentlist.hevcadvance.com

 HDMI™
HIGH-DEFINITION MULTIMEDIA INTERFACE

The terms HDMI and HDMI High-Definition Multimedia Interface, and the HDMI Logo are trademarks or registered trademarks of HDMI Licensing Administrator, Inc. in the United States and other countries.

Prin prezenta, Samsung declară că acest echipament radio este conform cu Directiva 2014/53/UE și cu regulamentele relevante în vigoare din Regatul Unit.

Textul complet al declarației de conformitate este disponibil la următoarea adresă internet:

<http://www.samsung.com> accesați Asistență și introduceți numele modelului.

Acest echipament poate fi operat în toate țările din UE și în Regatul Unit.

Funcția WLAN (Wi-Fi) 5 GHz a acestui echipament poate fi utilizată numai în spații interioare.

Putere maximă BT transmițător : 100 mW la 2,4 GHz – 2,4835 GHz
Putere maximă transmițător Wi-Fi : 100 mW la 2,4 GHz-2,4835 GHz, 200 mW la 5,15 GHz-5,25 GHz, 100 mW 5,25 GHz-5,35 GHz & 5,47 GHz-5,725 GHz



Cum se elimină corect acest produs
(Deșeurii de echipamente electrice și
electronice)
(Aplicabil în țări cu sisteme de colectare
separate)

Acest simbol de pe produs, accesorii și documentație indică faptul că produsul și accesoriile sale electronice (încărcător, căști, cablu USB) nu trebuie eliminate împreună cu alte deșeurii menajere la finalul duratei lor de utilizare. Dat fiind că eliminarea necontrolată a deșeurilor poate dăuna mediului înconjurător sau sănătății umane, vă rugăm să separați aceste articole de alte tipuri de deșeurii și să le reciclați în mod responsabil, promovând astfel reutilizarea durabilă a resurselor materiale.

Utilizatorii casnici trebuie să-l contacteze pe distribuitorul care le-a vândut produsul sau să se intereseze la autoritățile locale unde și cum pot să ducă aceste articole pentru a fi reciclate în mod ecologic.

Utilizatorii comerciali trebuie să-și contacteze furnizorul și să consulte termenii și condițiile din contractul de achiziție. Acest produs și accesoriile sale electronice nu trebuie eliminate împreună cu alte deșeurii comerciale.

Scoaterea bateriei

- Pentru a scoate bateria, contactați un centru de service autorizat. Pentru a obține informații despre scoaterea bateriei, vă rugăm să vizitați www.samsung.com/global/ecodesign_energy.
- Pentru siguranța dvs., nu trebuie să încercați să scoateți bateria. Dacă bateria nu este scoasă corect, acest lucru poate conduce la deteriorarea acesteia și a dispozitivului, la vătămări personale, și/sau poate face ca dispozitivul să nu prezinte siguranță.



Dispoziții privind eliminarea corectă a
bateriilor acestui produs
(Aplicabil în țări cu sisteme de colectare
separate)

Marcajul de pe baterie, de pe manualul de utilizare sau de pe ambalaj indică faptul că bateria acestui produs nu trebuie eliminată împreună cu alte deșeurii menajere. Dacă sunt marcate, simbolurile chimice Hg, Cd sau Pb indică faptul că bateria conține mercur, cadmiu sau plumb peste nivelurile de referință prevăzute în Directiva CE 2006/66.

Bateria integrată în acest produs nu poate fi înlocuită de utilizator. Pentru informații legate de înlocuirea bateriei, vă rugăm să contactați furnizorul dumneavoastră de service.

Nu încercați să scoateți bateria și nu o aruncați în foc. Nu dezasamblați, nu striviți sau găuriți bateria. Dacă intenționați să aruncați produsul, centrul de colectare a deșeurilor se va ocupa de reciclarea și prelucrarea produsului, inclusiv a bateriei.

Această pagină este
intenționat lăsată goală.