

beper

- **ESTRATTORE DI SUCCO - MANUALE DI ISTRUZIONI**
 - **JUICE EXTRACTOR - USE INSTRUCTIONS**
 - **CENTRIFUGEUSE - MANUEL D'INSTRUCTIONS**
 - **ENTSAFTER - BETRIEBSANLEITUNG**
 - **CENTRIFUGADOR - MANUAL DE INSTRUCCIONES**



Cod.: 90.421

ITALIANO	pag. 3
ENGLISH	pag. 8
FRANÇAIS	pag. 14
DEUTSCH	pag. 19
ESPAÑOL	pag. 24

For further information and/or for instructions for use in other languages, please visit:
beper.com

AVVERTENZE GENERALI

LEGGERE QUESTE ISTRUZIONI PRIMA DI USARE L'APPARECCHIO.

Prima e durante l'uso dell'apparecchio è necessario seguire alcune precauzioni elementari.

Dopo aver tolto l'imballaggio assicurarsi dell'integrità dell'apparecchio. In caso di dubbio non utilizzare l'apparecchio e rivolgersi a personale professionalmente qualificato. Gli elementi dell'imballaggio (sacchetti di plastica, polistirolo, ecc.) non devono essere lasciati alla portata dei bambini, in quanto potenziali fonti di pericolo.

Si raccomanda di non gettare nei rifiuti domestici i materiali costituenti l'imballaggio, ma consegnarli negli appositi centri di raccolta o smaltimento dei rifiuti, chiedendo eventualmente informazioni al gestore della nettezza urbana del proprio comune di residenza.

Assicurarsi sempre che la tensione di rete elettrica sia uguale a quella indicata nell'etichetta dati tecnici e che l'impianto sia compatibile con la potenza dell'apparecchio.

In caso di incompatibilità tra la presa e la spina dell'apparecchio fare sostituire la presa con altra di tipo adatto da personale professionalmente qualificato. Quest'ultimo, in particolare, dovrà anche accertare che la sezione dei cavi della presa sia idonea alla potenza assorbita dall'apparecchio.

Non tirare mai il cavo per scollegare l'apparecchio dalla presa di corrente elettrica.

Assicurarsi che il cavo non sia in contatto con superfici calde o taglienti.

Non utilizzare l'apparecchio con il cavo danneggiato.

Se il cavo di alimentazione è danneggiato, esso deve essere sostituito dal Costruttore o dal suo Servizio Assistenza Tecnica o comunque da una persona con qualifica simile, in modo da prevenire ogni rischio.

In caso di guasto e/o di cattivo funzionamento dell'apparecchio, spegnerlo e non manometterlo. Per l'eventuale riparazione rivolgersi solamente ad un centro autorizzato dal costruttore e richiedere l'utilizzo di ricambi originali. Il mancato rispetto di quanto sopra può compromettere la sicurezza dell'apparecchio, nonché far decadere la garanzia.

Collegare l'apparecchio esclusivamente ad una presa di corrente elettrica alternata.

In generale è sconsigliabile l'uso di adattatori, prese multiple e/o prolunghe. Qualora il loro uso si rendesse indispensabile è necessario utilizzare solamente adattatori e prolunghe conformi alle vigenti norme di sicurezza.

Questo apparecchio dovrà essere destinato solo all'uso per il quale è stato espressamente concepito. Ogni altro uso è da considerarsi improprio e quindi pericoloso, nonché far decadere la garanzia. Il costruttore non può essere considerato responsabile per eventuali danni derivati da usi impropri, erronei ed irragionevoli.

L'installazione deve essere effettuata secondo le istruzioni del costruttore. Una errata installazione può causare danni a persone, animali o cose, nei confronti dei quali il costruttore non può essere considerato responsabile.

Per evitare surriscaldamenti pericolosi si raccomanda di svolgere in tutta la sua lunghezza il cavo di alimentazione e di staccare la spina dalla rete di alimentazione elettrica quando l'apparecchio non è utilizzato. Prima di effettuare qualsiasi operazione di pulizia o di manutenzione, disinserire l'apparecchio dalla rete di alimentazione elettrica.

Non immergere mai l'apparecchio in acqua o in altri liquidi. Nel caso che l'apparecchio cada in acqua, disinserire la spina e toglierlo dall'acqua. Non mettere in funzione l'apparecchio; farlo controllare da un centro di assistenza tecnica autorizzata.

Non toccare l'apparecchio con mani e/o piedi bagnati o umidi.

Non usare l'apparecchio a piedi nudi.

Non lasciare esposto l'apparecchio ad agenti atmosferici (pioggia, sole, etc.).

Non tenere l'apparecchio vicino a fonti di calore (es. termosifone).

1. non mettere oggetti pesanti sui cavi o fonti di calore vicini ad essi. I cavi potrebbero danneggiarsi.
2. prima di procedere alla manutenzione e pulizia disconnettere l'apparecchio dall'alimentazione.
3. non usare nebulizzatori spray (per es. insetticidi, spray per capelli ecc), potrebbe creare danni all'involucro.
4. nel caso in cui si verificassero situazioni anomale spegnere immediatamente l'apparecchio e contattare il rivenditore o il servizio di assistenza.
5. non utilizzare questo apparecchio collegato a programmatori, temporizzatore esterno, sistema di comando a distanza separato, timer o qualsiasi altro dispositivo che possa accenderlo automaticamente
6. non utilizzare prese di corrente volanti oppure cavi danneggiati.
7. quando si stacca la spina tenerla saldamente per evitare shock elettrico, corto circuito o incendio
8. non fissare interruttori di sicurezza con nastro adesivo, per pericolo di incendio.
9. è assolutamente vietato smontare o riparare l'apparecchio per pericolo di shock elettrico; se necessario rivolgersi al rivenditore o centro assistenza.
10. non usare l'apparecchio nelle vicinanze di una vasca da bagno, doccia, piscina.
11. non inserire oggetti nelle fessure dell'apparecchio
12. prima di collegare l'apparecchio alla rete elettrica accertarsi che la tensione sia corretta secondo quanto riportato sulla targa del prodotto e che l'impianto sia conforme alle norme vigenti
13. non usare il prodotto per scopi diversi da quelli per cui è stato costruito. Non fare un uso errato dell'apparecchio
14. questo apparecchio non è adatto all'uso da parte di persone (incluso bambini) con ridotte capacità fisiche sensoriali o mentali, o prive di esperienza e conoscenza, a meno che siano supervisionati o istruite riguardo l'uso dell'apparecchio da persone responsabili della loro sicurezza.
15. I bambini devono essere sorvegliati per sincerarsi che non giochino con l'apparecchio
16. Non usare l'apparecchio se il cestello rotante è danneggiato
17. Spegnere l'apparecchio e scollegarlo dall'alimentazione prima di cambiare gli accessori oppure prima di avvicinarsi alle parti che sono in movimento quando funzionano.

DESCRIZIONE DELLE SINGOLE PARTI:

- 1- Coperchio
- 2- Coclea
- 3- Filtro
- 4- Spazzola
- 5- Contenitore estraibile
- 6- Bocchetta di uscita della polpa
- 7- Bocchetta di uscita del succo
- 8- Corpo motore

Posizionare il coperchio sul simbolo lock prima di azionare la macchina.

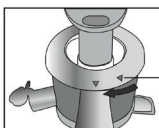

ISTRUZIONI DI ASSEMBLAGGIO:

1 Assemblaggio della linguetta

A Linguetta

Direzione di inserimento della linguetta

①



Assemblaggio del fondo del contenitore

Inserire la linguetta posizionata alla fine del contenitore nella presa della polpa.

②

③

④



2 Assicurarsi che il contenitore sia posizionato correttamente sul corpo motore

3 Assemblare la spazzola ed il colino.

4 Assemblare il filtro e la spazzola di spremitura nel contenitore (figura 5)

5 Assicurarsi che i ganci del colino siano allineati con le fessure del contenitore

6 Posizionare la coclea al centro del contenitore

7 Assemblare il coperchio sul contenitore

⑤

⑥

⑦



Assicurarsi che il segno di blocco sul coperchio e la freccia sulla ciotola siano allineati.

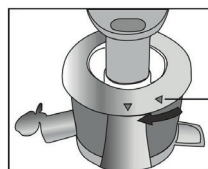

COME USARE L'ESTRATTORE DI SUCCO:

SELETTORE FUNZIONI

1 ON: L'apparecchio inizierà a produrre il succo.

R: REVERSE Da utilizzare quando qualcosa si è bloccato all'interno. Il motore inizierà a girare nel senso contrario

OFF: tasto di spegnimento posizionato al centro. Questo consente alla macchina di essere spenta.

2 Prima di introdurre i prodotti dentro la macchina, risciacquarli accuratamente e rimuovere i semi duri.o noccioli.

3 Spegner la macchina dopo averla utilizzata.

DISASSEMBALGGIO E PULIZIA:

1 Spegnerne l'apparecchio

Assicurarsi che il motore sia completamente fermo e rimuovere la spina dalla corrente

2 Togliere il coperchio

3 Seguire il seguente ordine per disassemblare come mostrato di seguito:
1-2-3-4-5

Attenzione: Lavare accuratamente i prodotti dopo l'utilizzo. Il mancato lavaggio può causare dei problemi al funzionamento dell'apparecchio.

4 Usare la spazzola per pulire accuratamente dopo averlo utilizzato.

Non lavare in lavastoviglie.

5 Non usare spugne di metallo per pulire l'apparecchio.

Non lavare in lavastoviglie.

6 Asciugare tutte le parti dopo averli puliti.



DATI TECNICI

Potenza 150W

Alimentazione 220-240V ~ 50/60Hz

In un'ottica di miglioramento continuo Beper si riserva la facoltà di apportare modifiche e migliorie al prodotto in oggetto senza previo preavviso.



Il simbolo del cestino barrato riportato sull'apparecchio indica che il prodotto, alla fine della propria vita utile, dovendo essere trattato separatamente dai rifiuti domestici, deve essere conferito in un centro di raccolta differenziata per apparecchiature elettriche ed elettroniche oppure riconsegnato al rivenditore al momento dell'acquisto di una nuova apparecchiatura equivalente.

L'adeguata raccolta differenziata per l'avvio successivo dell'apparecchio al riciclaggio, al trattamento e allo smaltimento ambientalmente compatibile contribuisce ad evitare possibili effetti negativi sull'ambiente e sulla salute e favorisce il recupero dei materiali di cui è composto.

L'utente è responsabile del conferimento dell'apparecchio a fine vita alle appropriate strutture di raccolta. Per informazioni più dettagliate inerenti i sistemi di raccolta disponibili, rivolgersi al servizio locale di smaltimento rifiuti, o al negozio dove è stato effettuato l'acquisto.

Chiunque abbandona o cestina questo apparecchio e non lo riporta in un centro di raccolta differenziata per rifiuti elettrici-elettronici è punito con la sanzione amministrativa pecuniaria prevista dalla normativa vigente in materia di smaltimento abusivo di rifiuti

CERTIFICATO DI GARANZIA

Questo apparecchio è stato controllato in fabbrica. La garanzia di applicazione è valida 24 mesi dalla data di acquisto per difetti di materiale o di fabbricazione.

La garanzia è valida unicamente presentando il certificato di garanzia e il documento di acquisto (scontrino fiscale) che certifichi la data di acquisto e il nome del modello dell'apparecchio acquistato.

Se l'apparecchio dovesse richiedere assistenza tecnica rivolgersi al venditore o presso la nostra sede. Questo per conservare inalterata l'efficienza del vostro apparecchio e per NON invalidare la garanzia. Eventuali manomissioni dell'apparecchio da parte di personale non autorizzato invalideranno automaticamente la garanzia.

Condizioni di garanzia

Se ci sono guasti a causa di difetti di materiale e/o fabbricazione durante il periodo di garanzia, garantiamo la riparazione del prodotto gratuitamente, a patto che:

- l'apparecchio sia stato usato in modo corretto ed ai fini per cui è stato costruito;
- l'apparecchio non sia stato manomesso: il prodotto non è manutenzionabile.
- venga presentato lo scontrino;
- non rientrano in garanzia le parti che dimostrano un normale logoramento.

Sono quindi escluse tutte le parti che hanno subito rotture accidentali o che sono soggette ad usura (tra le quali lampade, batterie, resistenze) le parti estetiche e difetti derivanti da un utilizzo non domestico dell'apparecchio, negligenza nell'uso, incuria, installazione errata o impropria o nella manutenzione, danni da trasporto e tutti quei danni non imputabili direttamente al produttore.

Se entro il periodo di garanzia emerge un difetto che non può essere riparato, l'apparecchio viene cambiato gratuitamente.

In ogni caso, se la parte da sostituire per difetto, rottura o malfunzionamento è un accessorio e/o una parte staccabile del prodotto, Beper si riserva la facoltà di sostituire solo il pezzo interessato e non l'intero prodotto.

Assistenza tecnica

Anche dopo il periodo di garanzia prestiamo molta attenzione alle riparazioni.

Per l'assistenza tecnica e/o riparazioni fuori dal periodo di garanzia ci si può rivolgere direttamente all'indirizzo sottostante.

BEPER SRL

Via Salieri, 30

37050 - Vallese di Oppeano - Verona

Tel. 045/7134674 – Fax 045/6984019

e-mail: assistenza@beper.com

IMPORTANT WARNINGS

Whenever you use electric appliances, take all the precautionary measures explained below:

- This appliance is for domestic use only and must not be used for commercial or industrial purposes.
- Carefully read these instructions.
- Ensure that the electrical voltage of the appliance corresponds with that of your electric network.
- Never immerse the motor base in water or other liquids as to avoid electric shocks.
- This appliance **MUST NOT BE USED BY CHILDREN**, keep out of the reach of children.
- Always unplug the appliance when it is not in use and before removing its components or cleaning it. Use the special dish-press only.
- Assure you that the centrifuge cap is in its own seat and the blocking tongues have been coupled before you turn on the motor.

Do not open the locking tabs while the motor is running.

- **REMEMBER:** if the lid locking tabs and the pulp container are not correctly fit, the centrifuge will not start. In this case, the motor stays idle even if the switch is turned to ON.
- When you have finished using the appliance, press the switch.
- Assure you that the motor is completely still before you open the device and the plug is not connected to the current-tap
- Always use the presser to push the food to be centrifuged, never use your fingers. If the appliance is malfunctioning, turn it off immediately, unplug, clean the various components and apply to an authorized Technical Assistance Center.
- **NOT USE THE DEVICE IF THE WRAPPING, THE CLOSING TONGUES, THE ELECTRIC CABLE OR THE PLUG TURN OUT TO BE DAMAGED. IN THIS CASE TAKE THIS TO THE NEAREST AUTHORIZED ASSISTANCE CENTRE**
- If the feeding cable is damaged, it must be substituted by the maker or by its technical assistance service or by operators with a similar qualification, in order to prevent every risk.
- Using non-original or unauthorized attachments may prejudice the safety and functioning of this ARIETE appliance.
- Not use the device if the rotating cilinder turns to be damaged
- Do not use the appliance outdoors.
- Do not leave the cord hanging down the table edge or the supporting surface. Never rest the cable or the appliance on hot surfaces.
- Never leave the centrifuge unattended while it is functioning. Disconnect the plug after every use.
- The blades of the centrifugal filter are sharp! Handle with care.
- This appliance is in conformity with directive 89/336 EEC relevant to electromagnetic compatibility.
- Not leave the packing elements within children's reach because they are potential source of danger.
- As you decide to swallow this device as a waste, we please you to make it inoperative cutting the feeding cable. Moreover we please you to make innocuous those parts of device susceptible to be dangerous, especially for those children which could use the device as their games
- **ALWAYS KEEP THESE INSTRUCTIONS**

PARTS LIST

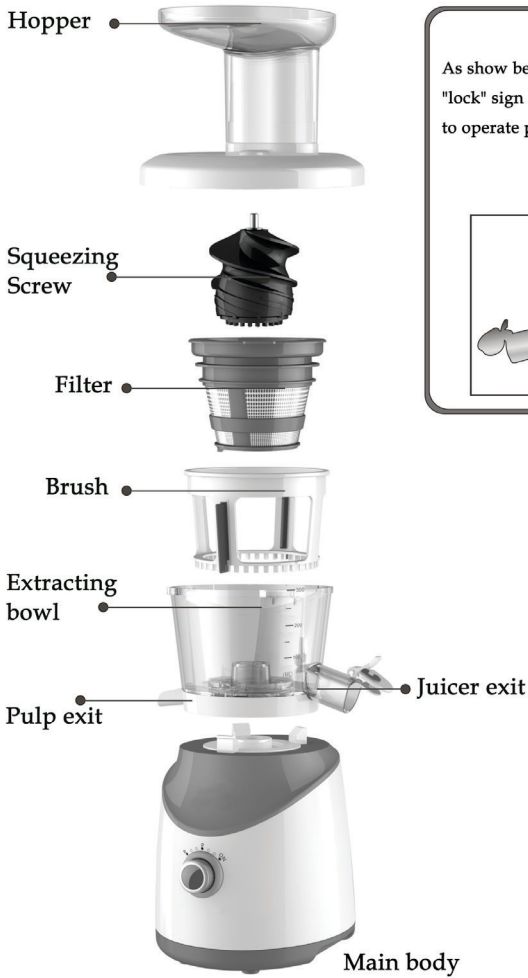

CAUTION

As show below, the hopper edge must point to "lock" sign on the base in order for the machine to operate properly.

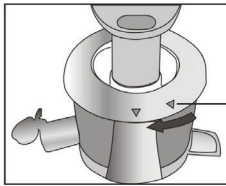

"Lock" sign

ASSEMBLY INSTRUCTION

① extraction seal assembly

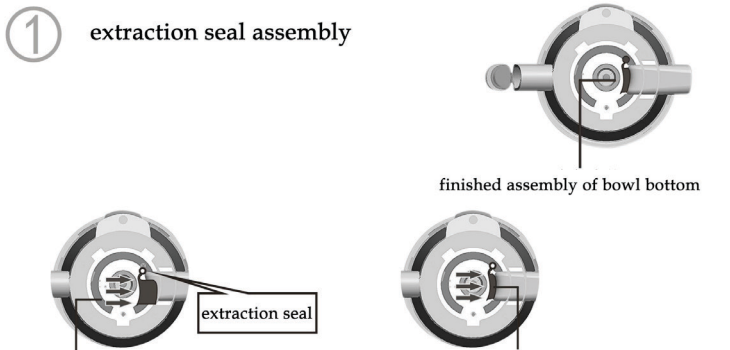

insert direction

extraction seal

finished assembly of bowl bottom

Firmly insert the extraction seal located at the bottom of the bowl into the pulp outlet.

② Make sure bowl is all the way into the shaft of the main body.



③ Assemble brush and strainer.



④ Assemble the strainer and spinning brush into the bowl. the way show in fig. 5

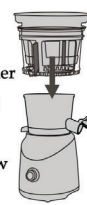

⑤ Make sure strainer exit aligns with bowl enter.



⑥ Place the squeezing screw in the center of the bowl.

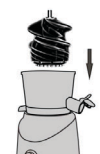

⑦ Assemble the hopper onto the bowl.

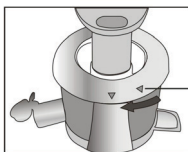
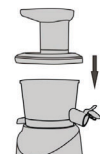

Make sure the lock sign on the hopper and the arrow on the bowl are aligned

HOW TO DISASSEMBLE AND CLEAN

1 Turn machine "OFF",
Ensure the motor has stopped completely
and unplug the power cord.

2 Twist the hopper to "unlock" sign
by grabbing the two ejections.
Make sure the arrow is aligned
with the open sign before
pulling off the bowl.

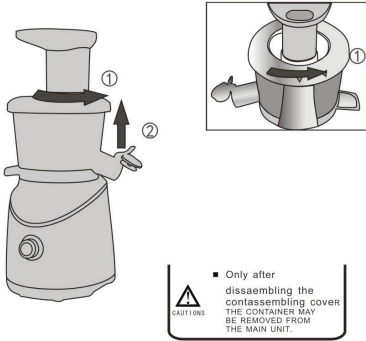

3 Follow the order of
disassembly as shown below:

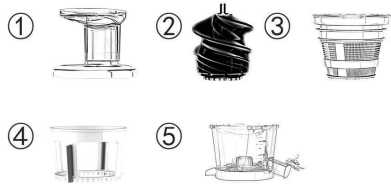

Attention:
If not cleaned after use,
may reduce the performance of
machine or cause cleaning problems.

4 Use the brush to clean
thoroughly after operation.



 Do not use a metal sponge to clean,
as it will damage the machine.
Do not use dishwasher to clean.
WARNING

5 Do not use a metal sponge
to clean, as it will damage
the machine. Do not use
dishwasher to clean.



6 Please dry the attachments
after cleaning.

TECHNICAL DATA

Power: 150W

Power supply: 220-240 V~ 50/60Hz

For any improvement reasons, Bepi reserves the right to modify or improve the product without any notice.



The European directive 2011/65/EU on Waste Electrical and Electronic Equipment (WEEE), requires that old household electrical appliances must not be disposed of in the normal unsorted municipal waste stream. Old appliances must be collected separately in order to optimize the recovery and recycling of the materials they contain, and reduce the impact on human health and the environment. The crossed out "wheeled bin" symbol on the product reminds you of your obligation, that when you dispose of the appliance, it must be separately collected.

GUARANTEE CERTIFICATE

This appliance has been checked in the factory. From the date of original purchase a 24 month guarantee applies to material and production defects. The purchase receipt and the guarantee certificate must be submitted together in case of claim to guarantee.

The guarantee is valid only with a warranty certificate and proof of purchase (fiscal receipt) indicating the date of purchase and the model of the appliance

For any technical assistance, please contact directly the seller or our head office in order to preserve the appliance's efficiency and NOT TO void the guarantee. Any intervention on this appliance by non-authorized persons will automatically void the guarantee.

Guarantee conditions

If the appliance shows defects as a result of faulty material and/or production during the period of guarantee, we guarantee repair free of charge on condition that:

- The appliance has been used properly and for the purpose for which it has been intended.
- The appliance has not been tampered with, otherwise it is not maintainable.
- The purchase receipt shall be presented.
- The appliance showing a fair wear and tear shall not be covered by this guarantee.

Therefore, any part that could be accidentally broken or having visible signs of use in consumable products (such as lamps, batteries, heating elements...) the aesthetic parts are excluded from the guarantee, and any defect whatsoever resulting from non-respect of the rules for use, negligence in usage and/or maintenance of the appliance, carelessness, wrong or improper installation, damage during transport and any other damage not attributable the supplier.

For every defect that could not be repaired within the guarantee period, the appliance will be replaced free of charge.

In any case, if the part to be replaced for defect, breakage or malfunction is an accessory and/or a detachable part of the product, Beper reserves the right to replace only the very part in question and not the entire product

Technical assistance

Even after the guarantee period we will always pay attention to repairs for defected appliances. For technical assistance and/or repairs after the guarantee period you can directly contact the below address:

CONTACT YOUR DISTRIBUTOR IN YOUR COUNTRY OR AFTER SALES DEPARTMENT
BEPER. E-MAIL assistenza@beper.com
WHICH WILL FORWARD YOUR ENQUIRIES TO YOUR DISTRIBUTOR.

PRECAUTIONS GENERALES

LIRE ATTENTIVEMENT LES INSTRUCTIONS SUIVANTES AVANT LA PREMIERE UTILISATION DE L'APPAREIL.

Avant et durant l'utilisation de cet appareil il est nécessaire de suivre précautions élémentaires suivantes.

Après avoir enlever l'emballage, s'assurer de l'intégrité de l'appareil. En cas de doute ne pas utiliser l'appareil et s'adresser à un professionnel qualifié. Les éléments d'emballage (sachets plastique, polystyrène, etc.) ne doivent pas être laissés à la portée des enfants, car potentiellement dangereux.

Il est recommandé de ne pas jeter les éléments d'emballage dans les déchets ménagers, mais de les déposer dans les centres de traitement des déchets appropriés, en demandant éventuellement conseil au gérant du centre de sa commune de résidence.

Toujours s'assurer que la tension électrique soit la même que celle indiquée sur l'étiquette des données techniques et que le réseau électrique soit compatible avec la puissance de l'appareil.

En cas d'incompatibilité entre la prise électrique murale et celle de l'appareil faire changer la prise de l'appareil par un professionnel qualifié. Ce dernier devra s'assurer que la section des câbles de la prise soit adaptée à la puissance absorbée par l'appareil.

Ne jamais tirer sur le câble d'alimentation pour débrancher la prise électrique.

S'assurer que le câble n'entre pas en contact avec des superficies chaudes ou coupantes.

Ne pas utiliser l'appareil si le câble d'alimentation est abîmé.

Si le câble d'alimentation est endommagé, pour éviter tout risque, il devra être substitué par le constructeur, par son service d'assistance technique ou toute autre personne de même qualification.

Brancher l'appareil exclusivement sur une prise de courant alterné.

Il est en général déconseiller d'utiliser des adaptateurs, prises multiples et/ou rallonges. En cas de nécessité, utiliser seulement des adaptateurs ou rallonges conformes aux normes de sécurité en vigueur.

Cet appareil ne devra être utilisé que pour l'usage pour lequel il a été conçu.

Tout autre usage sera considéré comme inapproprié et donc dangereux, et engendrera l'annulation de la garantie. Le constructeur ne peut être tenu pour responsable en cas de dommages causés par une utilisation incorrecte, inappropriée et déraisonnable.

Pour éviter tout risque d'échauffement il est recommandé de dérouler entièrement le câble d'alimentation et de débrancher l'appareil de la prise de courant en cas d'inutilisation.

Avant d'effectuer toute opération de nettoyage ou entretien, débrancher l'appareil de la prise de courant électrique.

Ne jamais immerger l'appareil dans l'eau ou d'autres liquides.

Ne pas toucher l'appareil avec les mains et pieds mouillés ou humides.

Ne pas utiliser l'appareil si vous êtes pieds nus.

Ne pas laisser l'appareil exposé aux agents atmosphériques comme la pluie, le soleil ...

Ne pas laisser l'appareil près d'une source de chaleur (ex. Radiateur)

Ne pas laisser les enfants, les personnes avec des capacités physiques, sensorielles ou mentales réduites, ou manquant d'expérience ou de connaissance technique, utiliser cet appareil sans surveillance

S'assurer que les enfants ne jouent pas avec cet appareil.

Dès lors que l'appareil doit être détruit, il est recommandé de couper le câble d'alimentation, et de retirer toutes les parties susceptibles de présenter un quelconque danger, en particulier pour les enfants qui pourraient utiliser cet appareil comme un jeu.

DESCRIPTION DES SIMPLES PARTIES:

- 1- Couverture
- 2- Cochlée
- 3- Filtre
- 4- Brosse
- 5- Récipient extractible
- 6- Jet de sortie de la pulpe
- 7- Jet de sortie du jus
- 8- Corps du moteur

Positionner le couvercle sur le symbole lock avant d'actionner la machine

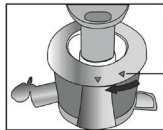

FRANÇAIS

INSTRUCTION D'ASSEMBLAGE:

1- Assemblage de la languette

Languette
Direction d'insertion de la languette

Assemblage du fond du récipient

Insérer la languette positionnée à la fin du récipient dans la prise de la pulpe.

- 2 S'assurer que le récipient soit positionné correctement sur le corps du moteur
- 3 Assembler la brosse et la passoire
- 4 Assembler le filtre et la brosse de pressage dans le récipient (figure 5)
- 5 S'assurer que les crochets de la passoire soient alignés avec les fissures du récipient
- 6 Positionner la cochlée au centre du récipient
- 7 Assembler le couvercle sur le récipient

S'assurer que le signe du bloc sur le couvercle et la flèche sur le bol soient alignés.

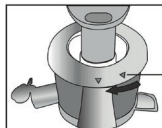

①



②

③

④



⑤

⑥

⑦



COMMENT UTILISER L'EXTRACTEUR DU JUS:

SÉLECTEUR DES FONCTIONS :

1 ON: L'appareil commencera à produire le jus.

R: REVERSE À utiliser quand quelque chose s'est bloqué à l'intérieur. Le moteur commencera à tourner dans le sens contraire

OFF: pulsant d'éteignement positionné au centre. Ceci permet à la machine d'être éteinte.

2 Avant d'introduire les produits à l'intérieur de la machine, laver-les soigneusement et enlever les graines dures ou les noyaux

3 Éteindre la machine après l'avoir utilisée.

DÉSASSEMBLAGE ET NETTOYAGE:

1 Éteindre l'appareil.

S'assurer que le moteur soit complètement arrêté et enlever la fiche de la prise de courant

2 Enlever le couvercle

3 Suivre les ordres suivants pour désassembler comme indiqué ci-dessous:

1-2-3-4-5

Attention: Laver soigneusement les produits après l'utilisation. Le manque de lavage peut causer des problèmes au fonctionnement de l'appareil.

4 Utiliser la brosse pour nettoyer soigneusement après l'avoir utilisé

Ne pas laver dans le lave-vaisselle.

5 Ne pas utiliser des éponges métalliques pour nettoyer l'appareil.

Ne pas laver dans le lave-vaisselle.

6 Sécher toutes les parties après les avoir nettoyées.

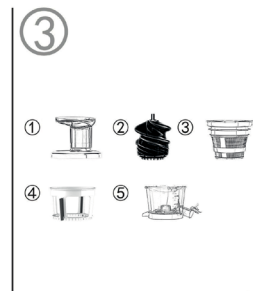
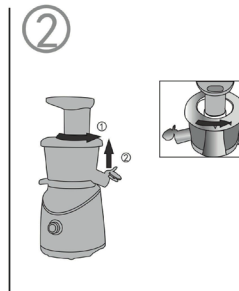

DONNÉES TECHNIQUES

Puissance 150W

Alimentation 220-240V ~ 50/60Hz

Dans une optique d'amélioration continue Beper se réserve la faculté d'apporter des modifications et des améliorations au produit en objet sans préavis préalable.



Le produit en fin de vie doit être détruit selon les normes en vigueur relatives à l'élimination des déchets et ne peut être traité comme simple déchet ménagé.

Le produit doit être détruit dans un centre d'élimination des déchets adapté ou être restitué au revendeur dans le cas d'une substitution avec un autre produit équivalent neuf.

Le fabricant prendra à sa charge les frais occasionnés pour la destruction du produit selon les termes de la loi en vigueur.

Le produit est composé de pièces non biodégradables et substances qui peuvent polluer l'environnement si détruites de façon inappropriée. Par ailleurs, certaines parties de ces matières peuvent être recyclées évitant ainsi toute pollution pour l'environnement. Il est de votre et notre devoir de préserver la santé de l'environnement.

Le symbole indique que le produit répond aux normes requises par les nouvelles directives introduites en faveur de l'environnement (2011/65/EU) et que le produit doit être détruit de façon appropriée au terme du cycle de vie.

Si besoin, informez-vous auprès des autorités locales compétentes en matière d'élimination des déchets de votre commune.

Toute personne qui ne tiendra pas compte de ces règles d'élimination des déchets indiquées dans ce paragraphe en répondra selon la loi en vigueur.

CERTIFICAT DE GARANTIE

Cet appareil a été contrôlé en usine. La garantie est valable 24 mois à partir de la date d'achat pour tout défaut de matériel ou de fabrication. En cas de réclamation, le ticket de caisse et la garantie devront être présentés ensemble.

La garantie est valide seulement si vous montrez le certificat de garantie et la récépissé d'achat qui doit démontrer la date de l'achat et le nom du modèle acheté.

En cas de besoin et pour toute assistance technique, veuillez contacter votre revendeur ou vous adresser à notre siège. Cela vous permettra de conserver votre appareil dans de meilleures conditions et de NE PAS invalider la garantie. Toute manipulation de l'appareil par une personne non autorisée ou non qualifiée annulera automatiquement la garantie.

Conditions de garantie

Pendant la durée de garantie, si des pannes provenant d'un défaut de matériel et/ou de fabrication apparaissent, nous assurons gratuitement la réparation aux conditions énoncées ci-dessous :

- l'appareil a été correctement utilisé et ce uniquement à l'usage pour lequel il a été fabriqué ;
- L'appareil ne doit pas être altéré: on ne peut pas remédier l'appareil.
- la présentation du ticket de caisse est obligatoire;
- les pièces présentant les signes évidents d'usure ne sont pas pris en compte dans la garantie.

En conséquence, sont exclus de la garantie toutes les pièces qui auraient subi des dommages accidentels ou présentant des signes d'usure normale (parmi lesquelles, ampoules, batteries, piles, résistances), les accessoires esthétiques, toutes les pièces comportant des défauts dus à la non utilisation domestique, la négligence dans la manipulation, insouciance, incorrecte ou impropre installation et l'entretien, les dommages lors du transport et tous les dommages non imputables directement au producteur.

Si un défaut survient lors de la période de garantie et ne peut être réparé, l'appareil sera remplacé gratuitement.

Si la partie qui doit être remplacée parce que ne marche pas bien ou pour défaut ou rupture est une pièce détachée ou un accessoire, Beper remplacera seulement l'accessoire/la pièce **mais non** l'appareil entier.

Assistance technique

Même après la fin de la garantie, nous accordons toujours une grande importance à la réparation. Pour toute assistance technique et/ou réparations en dehors de la garantie, veuillez vous adresser directement à l'adresse ci-dessous :

LE SERVICE APRÈS-VENTE EST EFFECTUÉ PAR VOTRE REVENDEUR OU PAR
L'IMPORTATEUR/DISTRIBUTEUR DES PRODUITS BEPER.

ÉCRIVEZ UN E-MAIL AU assistenza@beper.com POUR CONNAÎTRE LE CENTRE SERVICE
AGRÉE BEPER LE PLUS PROCHE DE CHEZ VOUS.

ALLGEMEINE ANLEITUNGEN

1. Diese Anleitungen aufmerksam lesen, denn sie geben wichtige Hinweise zu Ihrer eigenen Sicherheit bei Installation, Benutzung und Service. Sie können dadurch Störungen und Unfälle vermeiden, die u.U. Ihre Sicherheit beeinträchtigen können.
2. Beim Auspacken überprüfen, ob das Gerät unversehrt ist, insbesondere Anschlußkabel.
3. Im Falls der Kabel ist zerstört, die Reparatur oder die Ersetzung dürfen nur von Fachkräfte durchgeführt werden oder sie können erhebliche Gefahren für den Benutzer entstehen.
4. Vor Geräteanschluß überprüfen, ob der Netzstrom und die Schildwerte übereinstimmen. Das Gerät kann Schäden erleiden, wenn einer nicht geeigneten Spannung unterliegt.
5. Bei Nichtübereinstimmung von Gerätestecker und Steckdose lassen Sie die Steckdose durch einen geeigneten Typ von qualifiziertem Fachpersonal ersetzen, das auch überprüfen soll, ob der Durchschnitt der Steckerkabel der vom Gerät aufgenommenen Leistung entspricht.
6. Die Benutzung von Paßstücken, Vielfrachsteckdosen und/oder Verlängerungskabel ist in der Regel nicht ratsam, insbesondere in Badezimmer oder Duschaum. Müssen diese Teile unbedingt verwendet werden, so benutzen Sie nur Einfach-oder Vielfrachpaßstücke bzw. Verlängerungskabel, die den geltenden Sicherheitsvorschriften entsprechen.
Darauf achten, daß die auf dem Einfachpaßstück bzw. Verlängerungskabel angegebene Stromleistungsgrenze und die auf dem Vielfachpaßstück angegebene Höchstleistungsgrenze nicht überschritten werden.
7. Gerät bei beschädigtem Anschlußkabel oder Stecker nicht benutzen.
8. Bei Störung und/oder Fehlbetrieb Gerät ausschalten und nicht eingreifen. Zur eventuellen Reparatur das Gerät nur zu einer Beper Vertragsservicestelle bringen und nur den Einsatz von Originalersatzteile, verlangen. Die Nichtbeachtung dieser Anleitungen kann die Sicherheit des Gerätes beeinträchtigen.
9. Gerät nur für der vorgesehenen Zweck, einsetzen. Jede andersartige Benutzung ist ungeeignet und deswegen gefährlich. Für Schaden, die durch unsachgemäße und unvernünftige Handhabung verursacht werden, wird nicht gehaftet.
10. Gerät keinesfalls ins Wasser bzw. in andere Flüssigkeiten tauchen.
11. Gerät nicht in der Nähe von Sprengstoffen, stark brennbaren Materialien, Gasen oder Flammen bedienen.
12. Gerät nicht von Kindern oder Ungeschickten unbewacht bedienen lassen.
13. Gerät nicht mit nassen oder feuchten Händen und Füßen berühren.
14. Für absolute Betriebssicherheit nur vorgesehene Zubehörteile verwenden..
15. Gerät nicht im Duschaum und bei Badewanne oder beim Waschbecken benutzen: die Anwesenheit von Wasser könnte lebensgefährlich sein.
16. Stecker niemals an der Leitung bzw. an dem Gerät aus der Steckdose ziehen.
17. Das Kabel nicht herabhängen lassen.
18. Gerät nicht den Witterungseinflüssen (Regen, Wind, Schnee, Hagen usw.) aussetzen.
19. Bei Nicht benutzen bzw. Reinigen den Gerätestecker aus der Steckdose ziehen.
20. Falls Sie entscheiden, das Gerät nicht mehr zu verwenden, dann ist es empfehlenswert, das Gerät durch Abschneiden des Anschlußkabel außer Betrieb zu setzen, nachdem der Stecker aus der Steckdose gezogen wurde. Es wird ferner empfohlen, die Geräteteile, die lebensgefährlich sein können, außer Betrieb zu setzen, besonders für die Kinder, die mit dem Gerät außer Gebrauch spielen können.

- 21. Beim Nichtgebrauch, vor dem Einfügen oder Entnehmen seiner Bestandteile und vor dem Durchführung von Reinigungsarbeiten muß das Gerät vom Strom abgeschaltet werden.
- 22. Es wird empfohlen das Gerät sauber zu halten um die o.g. Funktionsstörungen und Feuer -Gefahr zu vermeiden.
- 23. Achten Sie darauf, dass alle die das Gerät benutzen, diese Anleitungen lesen.
- 24. Diese Anleitungen aufbewahren.

BESCHREIBUNG DER EINZELTEILE:

- 1- Deckel
- 2- Schnecke
- 3- Filter
- 4- Bürste
- 5- Herausziehbarer Behälter
- 6- Rohransatz für das Fruchtfleisch
- 7- Rohransatz für den Saft
- 8- Motorblock

Legen Sie den Deckel auf das Lock-Symbol, bevor Sie das Gerät in Betrieb nehmen.

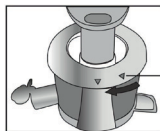

ANWEISUNGEN ZUM ZUSAMMENBAU:

- 1 Zusammenbau der Feder
- Feder
- Richtung zur Einlegung der Feder
- Zusammenbau des Behältersbodens
- Legen Sie die Feder auf dem Behältersboden in den Auslass des Fleisches.
- 2 Sicherstellen, dass der Behälter auf dem Motorblock richtig positioniert ist.
- 3 Bauen Sie die Bürste und das Sieb zusammen.
- 4 Bauen Sie den Filter und die Bürste zum Auspressen im Behälter (Abbildung 5) zusammen
- 5 Sicherstellen, dass sich die Haken des Siebs mit den Schlitzten des Behälters anreihen
- 6 Stellen Sie die Schnecke in die Mitte des Behälters
- 7 Legen Sie den Deckel auf den Behälter

①



②



③



④



⑤



⑥



⑦



Sicherstellen, dass sich das Sperrungssymbol auf dem Behälter und der Pfeil auf der Schüssel anreihen.

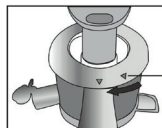

BEDIENUNG DES ENSTAFTERS:

AUSWAHL DER FUNKTIONEN

1 ON: Das Gerät produziert den Saft.

R: REVERSE: Diese Funktion kann benutzt werden, wenn etwas das Gerät blockiert. Der Motor beginnt, in entgegengesetzter Richtung zu drehen

OFF: Ausschaltungstaste in der Mitte. Dadurch kann das Gerät ausgeschaltet werden.

2 Bevor Sie das Nahrungsmittel ins Gerät einführen, spülen Sie es aus und entfernen Sie die harten Samen und Kerne.

3 Schalten Sie das Gerät nach dem Gebrauch aus.

DEMONTAGE UND REINIGUNG:

1 Das Gerät ausschalten.
Sicherstellen, dass der Motor völlig still ist und den Stecker aus der Steckdose ziehen

2 Den Deckel entfernen

3 Das Gerät wie folgend demontieren:
1-2-3-4-5

Achtung: die Teile nach dem Gebrauch sorgfältig waschen. Wenn Sie sie nicht waschen, könnte es zu Bedienungsproblemen am Gerät kommen.

4 Die Bürste zur sorgfältigen Reinigung des Gerätes benutzen.

In der Geschirrspülmaschine nicht waschen.

5 Keinen Metallschwamm zur Reinigung des Gerätes benutzen.

In der Geschirrspülmaschine nicht waschen.

6 Alle Teile nach der Reinigung trocken lassen.

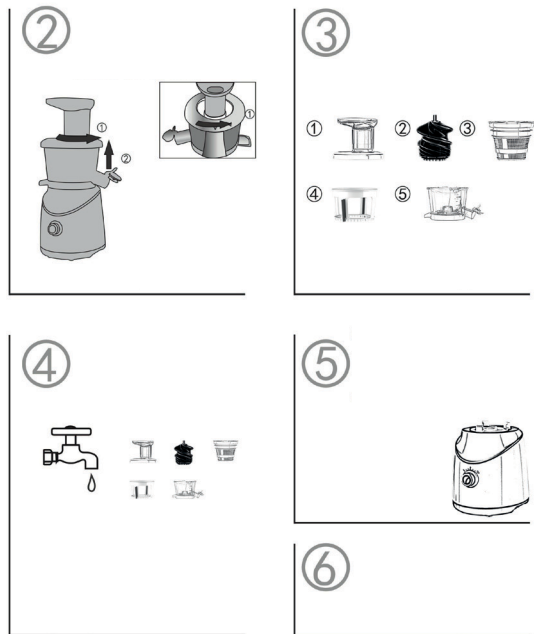

TECHNISCHE DATEN

Leistung: 150W

Betriebsspannung: 220-240V ~ 50/60Hz

In Hinblick auf eine Verbesserungsperspektive behält sich Beper das Recht vor, das betreffende Produkt ohne Voranmeldung zu ändern bzw. umzubauen.



Die WEEE-Richtlinie (von engl.: Waste Electrical and Electronic Equipment; deutsch: (Elektro- und Elektronikgeräte-Abfall) ist die EG-Richtlinie 2011/65/EU zur Reduktion der zunehmenden Menge an Elektronikschrott aus nicht mehr benutzten Elektro- und Elektronikgeräten. Ziel ist das Vermeiden, Verringern sowie umweltverträgliche Entsorgen der zunehmenden Mengen an Elektronikschrott durch eine erweiterte Herstellerverantwortung.

Ihr Gerät enthält wertvolle Rohstoffe, die wieder verwertet werden können.

Bringen Sie das Gerät zur Entsorgung zu einer Sammelstelle Ihrer Stadt oder Gemeinde.

Elektro- und Elektronikgeräte mit folgender Kennzeichnung versehen und dürfen nicht mehr über Restmüll, sondern nur noch über die öffentlichen Entsorgungsträger und anschließende Rückgabe an die Hersteller und Importeure entsorgt werden.

GARANTIE

Garantie-Anwendung gilt für 24 Monate ab Kaufdatum gegen Material- und Herstellungsfehler Kaufbeleg und Garantieschein sind wesentlich für die Gültigkeit der Garantie.

Die Garantie ist gültig nur bei Darstellung des Garantieschein und Kaufbeleg (Rechnung), die das Kaufdatum und den Modellnamen des gekauften Gerätes beweist.

Ohne diesen Nachweis kann ein kostenloser Austausch oder eine kostenlose Reparatur nicht erfolgen.

Im Garantiefall geben Sie bitte das komplette Gerät in der Originalverpackung zusammen mit dem Kassenbon an Ihren Händler.

Die Garantie erlischt bei Fremdeingriff.

Garantiebedingungen

Wenn es Mängel während der Garantiezeit aufgrund von Material- und / oder Herstellung, garantieren wir die Reparatur des Produkts kostenlos, sofern:

- das Gerät ist richtig für die Zwecke, für die sie gebaut wurde, verwendet ist
- das Gerät wurde nicht manipuliert/verändert

Garantieleistungen bewirken weder eine Verlängerung der Garantiefrist, noch beginnt dadurch ein Anspruch auf eine neue Garantie!

Kaufbeleg und Garantieschein sind wesentlich für die Gültigkeit der Garantie. Ohne diesen Nachweis kann ein kostenloser Austausch oder eine kostenlose Reparatur nicht erfolgen, sowie auch bei einer normalen Verschlechterung des Gerät.

Alle Teile sind daher ausgeschlossen wenn die versehentliche Beschädigungen unterzogen wurden oder die einem Verschleiß unterliegen (einschließlich Lampen, Batterien, Widerstände), als auch ästhetischen Teile, und Mängel, die durch unsachgemäßen Gebrauch von Haushaltsgeräten, Fahrlässigkeit, Unachtsamkeit, Nachlässigkeit oder unsachgemäße Installation und Wartung, Transportschäden und alle Schäden, für den der Hersteller nicht schuldig ist, fallen nicht unter die Garantie und sind deshalb kostenpflichtig!

Wenn innerhalb der Garantiezeit eine Mängel aufweist, die nicht repariert werden kann, wird das Gerät kostenlos gewechselt.

In jedem Fall, wenn der Ersatzteil, ein Zubehör ist, der wegen Brechen, Mängel oder Fehlfunktion umgetauscht werden soll, behält Beper sich das Recht vor, nur das Stück in Frage und nicht das gesamte Produkt zu ersetzen.

Nach der Garantie

Auch nach Ablauf der Garantiezeitraums zahlen wir viel Aufmerksamkeit auf Reparaturen.

Für technische Unterstützung und / oder Reparaturen außerhalb der Garantiezeit, wenden Sie bitte direkt an der folgenden E-Mail Anschrift:

TRETEN SIE BITTE IN VERBINDUNG MIT IHREN HÄNDLER IN IHREM LAND
ODER POST SALES ABTEILUNG

VON FA. BEPER. E-MAIL assistenza@beper.com DIE IHREN HÄNDLER NENNEN WIRD

ADVERTENCIAS GENERALES

LEER ESTAS INSTRUCCIONES ANTES DE USAR EL APARATO

Antes y durante el uso del aparato es necesario seguir algunas precauciones elementares.

Tras quitar el embalaje asegurarse de la integridad del aparato. En caso de duda, no utilizar el aparato y ponerse en contacto con personal profesionalmente cualificado. Los elementos del embalaje (bolsas de plástico, poliestireno, etc.) no deben dejarse cerca del alcance de los niños, dado que representan una fuente de peligro.

Se recomienda no eliminar en la basura los materiales del embalaje si no entregarlos en los puntos de recogida de desechos dedicados para ello, o solicitando información a los responsables de estos puntos del propio ayuntamiento de residencia.

Asegurarse siempre de que la tensión de la red eléctrica sea igual a la indicada en la etiqueta de los datos técnicos y que el sistema sea compatible con la potencia del aparato.

En caso de incompatibilidad entre la toma y el enchufe del aparato hacer sustituirla por parte de personal profesionalmente cualificado. Este último deberá cerciorarse de que las secciones de los cables de la toma sean adecuados a la potencia que es capaz de absorber el aparato.

No tirar nunca del cable para desenchufar el aparato de la toma de corriente eléctrica.

Asegurarse de que el cable no esté en contacto con superficies calientes o cortantes.

No utilizar el aparato con el cable estropeado, si fuera así debe ser sustituido por parte del fabricante o el Servicio de Asistencia Técnica o cualquier otra persona con cualificación similar de modo que se pueda prevenir cualquier tipo de riesgo.

En caso de desgaste o mal funcionamiento del aparato, apagarlo y no manipularlo. Ante posibles reparaciones ponerse en contacto con un centro autorizado por el constructor y solicitar el uso de recambios originales.

La falta de respeto a lo indicado previamente puede comprometer la seguridad del aparato y hacer perder la garantía.

Conectar el aparato exclusivamente a una toma de corriente alterna.

En general, se desaconseja el uso de adaptadores, presas múltiples y prolongadores. Si su uso fuera indispensable será necesario utilizar solamente adaptadores y prolongadores conformes a las vigentes normas de seguridad.

Este aparato deberá destinarse solamente al uso para el que ha sido creado. Cualquier otro tipo de uso será considerado inadecuado y por lo tanto peligroso haciendo perder incluso la garantía.

El fabricante no podrá ser considerado responsable de los posibles daños derivados de usos inadecuados, erróneos e irracionales.

La instalación debe llevarse a cabo según las instrucciones del fabricante. Una incorrecta instalación puede causar daños a personas, animales o cosas ante las que el fabricante no podrá ser considerado responsable.

Para evitar sobrecalentamientos peligrosos se recomienda extender el cable totalmente y desenchufarlo de la red de alimentación cuando el aparato no esté siendo utilizado.

Antes de realizar cualquier operación de limpieza o mantenimiento, desenchufar el aparato de la red de alimentación.

No sumergir nunca el aparato en agua u otros líquidos. Si el aparato cae en el agua, desenchufarlo de la toma de corriente y sacarlo del agua. No poner en funcionamiento de nuevo el aparato, hacerlo controlar por parte de un centro de asistencia técnico autorizado.

No tocar el aparato con las manos y/o pies mojados o húmedos.

No usar el aparato con los pies desnudos.

No dejar expuesto el aparato a los agentes atmosféricos (lluvia, sol, etc.)

No tener el aparato cerca de fuentes de calor (ej. radiador)

Este aparato no debe ser utilizado por personas (incluido niños,) con capacidades físicas, sensoriales o mentales reducidas, por personas con falta de experiencia o conocimiento del aparato salvo que estén siendo controladas o hayan sido instruidas en el uso del aparato por parte de una persona responsable de su seguridad. Asegurarse de que los niños, no jueguen con el aparato. Cuando se decida eliminar el aparato, se recomienda convertirlo antes en inoperante cortando el cable de alimentación. Se recomienda también convertir en inoperantes las partes del aparato susceptibles de constituir un peligro, especialmente para los niños que podrían utilizar el aparato como juguete.

DESCRIPCIÓN DE CADA ELEMENTO DEL APARATO:

- 1- Tapa
- 2- Caracol
- 3- Filtro
- 4- Cepillo
- 5- Recipiente extraíble
- 6- Boca de salida de la pulpa
- 7- Boca de salida del zumo
- 8- Cuerpo motor

Posicione la tapa sobre el símbolo de bloqueo antes de encender el aparato.

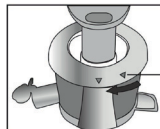

INSTRUCCIONES PARA EL ENSAMBLAJE:

1 Ensamblaje de la lengüeta.

Lengüeta.

Dirección de introducción de la lengüeta.

Ensamblaje del fondo del recipiente.

Introduzca la lengüeta colocándola al final del recipiente en la toma de la pulpa.

2 Se asegure que el recipiente sea colocado correctamente sobre el cuerpo motor.

3 Ensamble el cepillo y el colador.

4 Ensamble el filtro y el cepillo de moledura en el recipiente (fig. 5).

5 Se asegure que los ganchos del colador están alineados con las fisuras del recipiente.

6 Posicione el caracol en el centro del recipiente.

7 Ensamble la tapa encima del recipiente.

①



②



③



④



⑤



⑥



⑦



Se asegure que el signo de bloqueo encima de la tapa y la flecha sobre el cuenco están alineados.

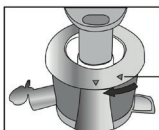

EMPLEO DEL EXTRACTOR DE ZUMO:

SELECTOR DE LAS FUNCIONES

1 ON: el aparato empieza a producir el zumo.

R: REVÉS Lo tiene que emplear cuando algo se bloquea a su interior. El motor empieza a girar en sentido inverso a las agujas del reloj.

OFF: botón de apagado colocado al centro. Este permite al aparato de quedar apagado.

2 Antes de introducir los productos en el interior del aparato, los enjuague con cuidado y remueva las semillas duras o los huesos.

3 Apague el aparato después de su uso.

Desmontaje y limpieza:

1 Apague el aparato.

Se asegure que el motor sea completamente apagado y desconecte el enchufe de la corriente.

2 Saque la tapa.

3 Siga este orden para desmontar como se muestra abajo:

1-2-3-4-5

Atención: Lave con cuidado los elementos después del uso. El no lavarlos puede provocar daños al aparato.

4 Emplee el cepillo para limpiarlo con cuidado después del uso.

No lo lave en la lavavajillas.

5 No emplee esponjas metálicas para limpiar el aparato.

6 Seque todos los elementos después de la limpieza.

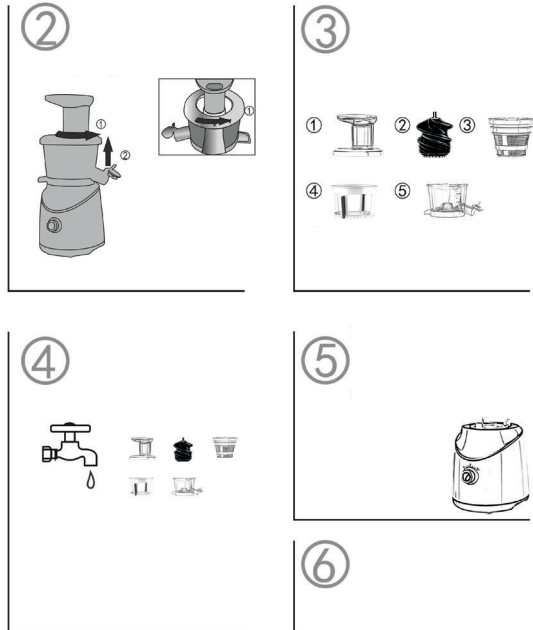

DATOS TECNICOS

Potencia 150W

Alimentación 220-240V ~ 50/60Hz

Con el objetivo de la mejora continua, Beper se reserva el derecho de aplicar cambios y mejoras al producto sin previo aviso.



Al término de la vida útil del aparato, no eliminar como residuo municipal sólido mixto sino eliminarlo en un centro de recogida específico colocado en vuestra zona o entregarlo al distribuidor a la hora de comprar un nuevo aparato del mismo tipo y destinado a las mismas funciones. El distribuidor se cargará el costo de eliminación de los equipos siguiendo las normas actuales.

Este procedimiento de recogida separada de los equipos eléctricos y electrónicos se realiza con el propósito de una política del medioambiente comunitaria con objetivos de salvaguardia, defensa y mejoramiento de la calidad del medioambiente y para evitar efectos potenciales en la salud de los seres humanos debido a la presencia de dentro de estos equipos o a un uso inapropiado de los mismos o de algunas de sus partes. Está Vuestra y nuestra competencia ayudar la defensa del medioambiente.

El símbolo indica que este producto respeta la normativa europea de medioambiente (2011/65/EU) y le recuerda que todos los productos electrónicos y eléctricos deben ser objeto de recogida por separado al finalizar su ciclo de vida. Para obtener información sobre el reciclaje de este producto y dónde encontrar puntos de recogida llame las supuestas autoridades locales.

Una eliminación no correcta de este producto podría conllevar sanciones.

CERTIFICADO DE GARANTÍA

Este aparato ha sido controlado en fábrica. La garantía es válida 24 meses a partir de la fecha de compra para todos los defectos de material o de fabricación. En caso de reclamación, tiene que presentar juntos el recibo fiscal y la garantía.

La garantía es válida sólo se presenta la tarjeta de garantía y el documento de compra (recibo) que demuestra la fecha de compra y el nombre del modelo de la unidad adquirida.

Para la asistencia técnica, es necesario contactar su revendedor o nuestra empresa. Eso le permitirá conservar su aparato en mejores condiciones y no invalidar la garantía. Toda manipulación del aparato por una persona no autorizada o no cualificada cancelará automáticamente la garantía.

Condiciones de garantía

Durante la garantía, si algunas averías aparecen a causa de un defecto de material y/o fabricación, garantizamos gratuitamente la reparación a las condiciones siguientes :

- El aparato ha sido utilizado correctamente y esto solamente al uso para el cual ha sido fabricado ;
- El dispositivo no ha sido manipulado: el producto no es mantenible.
- Es obligatorio de presentar el recibo fiscal;
- Las partes que presentan señales evidentes de desgaste no se tienen en cuenta en la garantía.

En consecuencia, todas las partes que habrían sufrido daños accidentales o que presentaban señales de uso normal se excluyen de la garantía (entre las cuales, bombillas, baterías, pilas, resistencias), las partes estéticas, todas las partes implicando defectos debidos a la no utilización doméstica, negligencia, instalación incorrecta o inadecuada, la negligencia en la manipulación y el mantenimiento, los daños en el transporte y todos los daños no imputables directamente al fabricante.

Si un defecto aparece durante la garantía y no puede estar reparado, el aparato se sustituirá gratuitamente.

En cualquier caso, si la parte que necesita ser sustituida por defecto, rotura o mal funcionamiento es un accesorio y / o una parte desmontable del producto, beper se reserva el derecho de reemplazar sólo la pieza en cuestión y no todo el producto.

Asistencia técnica

Después del final de la garantía, concedemos siempre una gran importancia a la reparación. Para la asistencia técnica y/o reparaciones fuera de la garantía, es necesario contactar directamente la dirección siguiente :

CONTACTE CON EL DISTRIBUIDOR DE SU PAIS O EL DEPARTAMENTO
DE POST VENTA DE BEPER .

ENVIE UN E-MAIL assistenza@beper.com Y LE ENVIAREMOS
DATOS DE SU SERVICIO TECNICO EN SU PAIS.