

# Mikrovlnná trouba MW 7865

## Návod k použití

Před prvním použitím mikrovlnné trouby si prosím pozorně přečtěte tento návod a uchovejte si jej pro případ pozdější potřeby. Mikrovlnnou troubu směji používat pouze osoby seznámené s bezpečnostními pokyny pro její používání.

### Složení výrobku

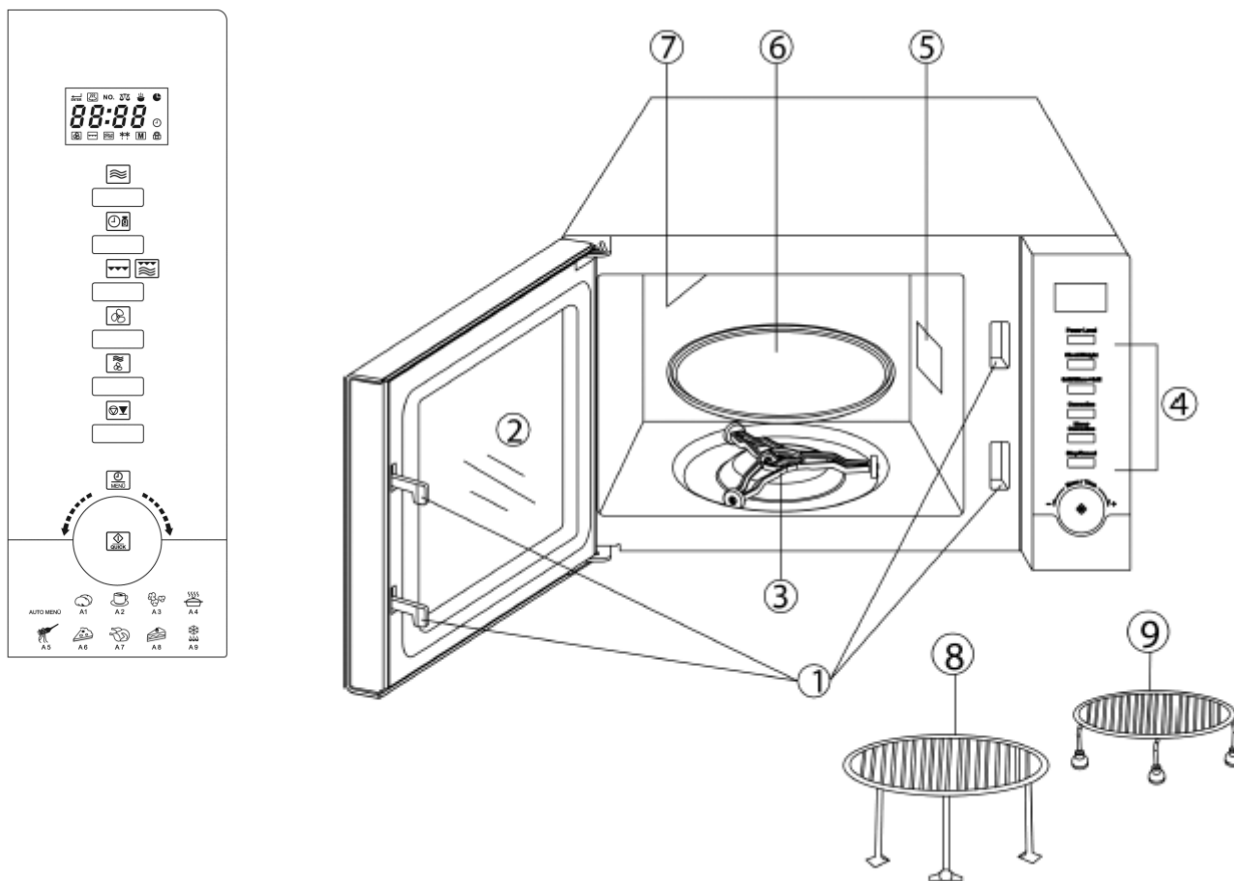

1. Páčky pro zavírání dveří
2. Průhledné kontrolní okénko
3. Pohonná jednotka
4. Ovládací panel
5. Ochranný kryt a osvětlení





6. Otočný skleněný talíř
7. Topné těleso pro grilování
8. Grilovací rošt, vysoký
9. Grilovací rošt, nízký

### Složení ovládacího panelu







Tlačítko	Funkce
	Mikrovlny
	Hodiny / Váha
	Grilování
	Kombinace funkcí grilování a mikrovlny
	Horký vzduch
	Kombinace funkcí mikrovlny a horký vzduch
	Zastavení / Přerušení
<b>Otočný knoflík</b>	<b>Funkce</b>
	Start / Rychlý start
	Automatické programy na vaření / Čas



Složení displeje

-  – Režim vstupu
-  – Přehřívání
- NO.** – Automatické programy
-  – Množstevní jednotka v automatickém programu
-  – Provoz
-  – Doba provozu

Na displeji je zobrazen nynější čas, případně také Vámi nastavená doba provozu a Vámi vybrané funkce.

-  – Čas
-  – Funkce horký vzduch
-  – Funkce grilování
-  – Funkce mikrovlny
-  – Rozmrazování
-  – Režim uložení
-  – Pojistka pro ochranu dětí

### Bezpečnostní pokyny

#### Důležité bezpečnostní pokyny

Pročtěte si pečlivě tento návod a ponechte si ho pro případ pozdější potřeby.

#### Připojení k elektrické síti

Výrobek připojujte pouze do chráněné zásuvky, zapojené v souladu s bezpečnostními předpisy. Síťové napětí musí odpovídat napětí uvedenému na výrobním štítku. Výrobek odpovídá směrnicím, závazným pro označení CE.

#### Umístění výrobku

- Mikrovlnnou troubu umístěte na dostatečně stabilní, rovný a žáruvzdorný povrch a chraňte před vysokými teplotami a vlhkostí.
- Nepoužívejte troubu ve venkovních podmínkách.
- Nožičky trouby nesmí být odstraněny.
- Je potřeba zajistit dostatečnou cirkulaci vzduchu. Z tohoto důvodu nesmí být na výrobek pokládány žádné věci a od okolních stěn musí být zachovány následující vzdálenosti:  
Po stranách: 7,5 cm  
Vzadu: 10,0 cm  
Nahoře: 30,0 cm
- Výrobek nesmí být vestavěn do skříně. Stejně tak ho neumísťujte přímo pod polici nebo skříň.

#### Důležitá upozornění

- **Pozor: Pokrmu se mohou vznítit. V průběhu používání funkcí mikrovlny, grilování, horký vzduch a kombinovaných funkcí nikdy nenechávejte výrobek bez dozoru.**
- Mikrovlnná trouba slouží výhradně pro rozmrazování, ohřívání a vaření potravin. Sušení potravin nebo oblečení a ohřívání vyhřívaných polštářů, domácí obuvi, mycích houbiček, vlhkých hadrů na čištění a podobně může vést ke zranění, vznícení a požáru.
- Pokud je výrobek špatně obsluhován, nebo je používán k jiným než k tomu určeným účelům, nelze převzít odpovědnost za případně vzniklé škody.
- Používejte pouze takové nádoby, které je vhodné pro používání v mikrovlnných troubách. Bližší informace naleznete v odstavci „*Používání vhodného nádobí*“.
- Tento výrobek není určen k provozu pomocí externího časového spínače nebo systému dálkového ovládání.
- Výrobek smí být používán dětmi staršími 8 let, stejně jako osobami se sníženými psychickými, smyslovými nebo mentálními schopnostmi nebo nedostatkem zkušeností a/nebo znalostí za předpokladu, že jsou pod dozorem nebo jsou poučeni o bezpečném používání tohoto výrobku, čemuž dostatečně porozuměli.
- Děti si nesmí s výrobkem hrát.
- Čištění a údržbu nesmějí vykonávat děti. Možné je to pouze v případě, že jsou pod dozorem.
- Děti mladší 8 let se musí držet v bezpečné vzdálenosti od výrobku a jeho připojení k síti.
- Aby nedošlo k úrazu elektrickým proudem, mikrovlnná trouba nesmí být ponořena do tekutiny, ani s ní přijít jakkoliv do styku.
- **Varování!** Jestliže jsou pro přípravu pokrmu zvoleny kombinované funkce, děti smějí výrobek kvůli jeho vysoké teplotě používat pouze pod dohledem dospělých.
- Zvláštní opatrnosti je potřeba dbát tehdy, když jsou zapnuty funkce grilování a/nebo horký vzduch a kombinované funkce, aby nedošlo k dotyku topných článků ve vnitřním prostoru trouby.
- Výrobek vypněte a vytáhněte zástrčku ze zásuvky:
  - před každým čištěním,
  - při poruchách během provozu,

– po každém použití.

- Zástrčku neodpojujte ze zásuvky taháním kabelu, ale přímo uchopením zástrčky.



- **Varování!** Exteriér výrobku může být během provozu horký a z větracích otvorů může vystupovat horká pára. Nebezpečí popálení!
- Dávejte pozor na to, aby se výrobek ani jeho napájecí kabel nedostal do blízkosti horkých povrchů či jakýchkoliv zdrojů tepla, jako například horké varné desky nebo otevřeného ohně. Napájecí kabel nenechávejte viset volně dolů a dbejte na to, aby byl v dostatečné vzdálenosti od jakýchkoliv horkých částí mikrovlnné trouby.

- Pokud není mikrovlnná trouba udržována v čistotě a nejsou z ní odstraňovány zbytky jídla, může to vést k snížení její kvality a následně ovlivnit její životnost, případně také představovat potenciální nebezpečí pro její uživatele. Bližší informace o čištění a údržbě najdete v odstavci „Čištění“.
- Výrobek je určen k používání v domácnostech nebo v jim podobných místech, jako například:
  - v kuchyňkách pro zaměstnance v obchodech, kancelářích a jiných pracovních prostorech,
  - v zemědělských provozech,
  - zákaznicky v hotelech, motelech a dalších ubytovacích zařízeních,
  - v penzionech typu nocleh se snídaní.
- **Pozor:** Pro nequalifikované osoby je nebezpečné provádět opravy nebo odbornou údržbu, vyžadující odstranění krytu, který zajišťuje ochranu proti mikrovlnnému záření. To platí rovněž pro výměnu speciálního napájecího kabelu nebo osvětlení. Proto pokud výrobek vyžaduje opravu, obraťte se prosím telefonicky nebo emailem na náš zákaznický servis (viz konec návodu).
- Ohřívání nápojů pomocí mikrovlnného záření může vést k jejich opožděnému varu. Obvykle stoupající pára v takovém případě nestoupá, ačkoliv tekutina již dosáhla bodu varu. Proto manipulaci s nádobím věnujte zvýšenou pozornost, např. při odebírání z trouby. Opoždění varu lze zredukovat vložením tepelně odolné skleněné tyčinky do tekutiny během jejího ohřívání.
- Neohřívajte vejce ve skořápce nebo celá natvrdo vařená vejce, protože mohou explodovat dokonce i poté, co byl proces ohřívání ukončen.
- **Pozor:** Neohřívajte žádné tekutiny nebo jiné potraviny v uzavřených nádobách, protože mohou snadno explodovat.
- Obsah dětských lahvíček a skleniček s dětskou výživou musí být promíchán nebo protřepán, aby byla jeho teplota rovnoměrně rozprostřena v celém objemu. Před konzumací pak vždy zkontrolujte teplotu lahvičky či skleničky, abyste zabránili popálení.
- Během ohřívání nebo vaření pokrmů v hořlavých materiálech, jakými jsou nádoby z plastů nebo papíru, vzniká nebezpečí vznícení těchto materiálů. Stejně tak se mohou pokrmy vysušit a vznítit, pokud byl zvolen příliš dlouhý čas jejich přípravy. Tuhy a oleje se rovněž mohou vznítit. Proto musí být zapnutá trouba pod dozorem. Hořlavé tekutiny, jako např. koncentrovaný alkohol, nesmí být ohřívány.
- Jestliže vznikne kouř, nechte dveře mikrovlnné trouby zavřené, aby případně vzniklé plameny uhasly. Troubu okamžitě vypněte a vytáhněte zástrčku ze zásuvky.
- Při odebírání hotových pokrmů z vnitřního prostoru trouby používejte vhodné chňapky. Nádobí není horké jen při funkcích grilování nebo horký vzduch, ale také při funkci mikrovlny, protože horké pokrmy ohřívají také nádobí.
- Vpichovací teploměry nejsou pro použití v mikrovlnné troubě vhodné.

#### Před prvním uvedením do provozu

- Po vybalení mikrovlnné trouby a také před každým jejím použitím zkontrolujte, zda není poškozena jak samotná trouba, tak i její napájecí kabel.
- **Pozor!** Aby z trouby neunikalo žádné mikrovlnné záření, nesmí být její dveře včetně průhledného okénka, těsnění i páček na zavírání ohnuté nebo jinak poškozené. To samé platí také pro celý plášť trouby a stěny jejího vnitřního prostoru. V případě vad nesmí být mikrovlnná trouba provozována až do té doby, než ji opraví k tomu kvalifikovaná osoba.
- Odstraňte veškerý obalový, výplňový i fixační materiál. Obalový materiál je recyklovatelný.
- **Neodstraňujte** nalepenou ochrannou fólii na vnitřní straně dveří, pohonnou jednotku otočného talíře ani šedohnědý ochranný kryt (5 vedle osvětlení na pravé straně vnitřního prostoru trouby).
- Obalový materiál neponechávejte v dosahu dětí. Hrozí mimo jiné nebezpečí udušení!
- Před prvním uvedením do provozu a také poté, co jste ho delší dobu nepoužívali, očistěte výrobek tak, jak je uvedeno v kapitole „Čištění“.
- Usadte do trouby otočný kroužek/pohonnou jednotku a otočný skleněný talíř.
- Výrobek nikdy nepoužívejte bez otočného kroužku/pohonné jednotky a otočného skleněného talíře.
- Před prvním uvedením do provozu troubu ohřívajte po dobu 10 minut pomocí funkce grilování (bez aktivované funkce mikrovlny!). Přitom může vzniknout slabý zápach, proto zajistěte dostatečné větrání.
- Tato mikrovlnná trouba je zřízení ISM třídy B skupiny 2. Skupina 2 zahrnuje všechna zařízení ISM (průmyslová, vědecká, lékařská), v nichž se vysokofrekvenční energie záměrně generuje a/nebo je využívána v podobě elektromagnetického záření k úpravám materiálů, stejně jako pro elektrojiskrová zařízení. Do třídy B jsou řazeny výrobky pro používání v domácnostech nebo takové, které jsou připojené k síti se zdrojem napětí, která zásobuje obytné budovy.

**Upozornění: Výrobek nikdy neuvádějte do provozu, pokud se v něm nic nenachází.** Mohlo by dojít k jeho poškození.

#### Funkce mikrovlnné trouby (skupina II podle EN 55011)

Uvnitř přístroje se tvoří elektromagnetické vlny, která rozkmitávají molekuly obsažené v potravinách, zejména pak molekuly vody. Tímto kmitáním vzniká teplo. Potraviny s vysokým obsahem vody se proto zahřívají rychleji než ty relativně suché. Ohřívání probíhá obzvláště šetrně přímo v potravinách. Nádobí se zahřívá pouze nepřímo, jako důsledek ohřívání potravin.

#### Používání vhodného nádobí

- Pokrmy nepokládejte přímo na otočný skleněný talíř, ale použijte pro ně vhodné nádobí. Nádobí nesmí přečnívat přes otočný talíř.
- Kovové povrchy odrážejí mikrovlny, které tak nemohou proniknout k připravovanému pokrmu. Kromě toho může dojít k jiskření, pokud se ve vnitřním prostoru trouby nachází kovový materiál, a v jeho důsledku k poškození trouby.
- Příbory nebo kovové nádoby proto nesmějí být v mikrovlnné troubě používány. Některé potravinářské obaly obsahují pod papírovou vrstvou hliníkovou fólii nebo dráty, proto jsou rovněž nevhodné pro použití v mikrovlnné troubě. Jestliže recept vyžaduje použití hliníkové fólie, musí fólie těsně přiléhat k pokrmu. Zároveň musí být zajištěna **mezera** mezi fólií a stěnami vnitřního prostoru trouby, a to **nejméně 2,5 cm**.
- Nádobí nesmí mít žádnou kovovou výzdobu, např. zlatý okraj nebo barvy obsahující kovové prvky. Nevhodné je rovněž olovnaté sklo. V nádobí, např. u úchtech hrnců, nesmějí být žádné uzavřené dutiny. Do nádobí z porézních materiálů se může při jeho umývání dostat voda, a proto je také nevhodné. Nevhodné je rovněž nádobí obsahující melamin, který se používá při výrobě umělých hmot a pohlcuje energii.

#### Používání funkce mikrovlny

- Pro tento způsob přípravy je vhodné nádobí ze žáruvzdorného skla nebo z porcelánu.
- Lze používat také umělé hmoty, jestliže jsou žáruvzdorné.
- Obchody nabízejí speciální umělohmotné nádobí, vhodné do mikrovlnných trub.
- Sáčky na pečení apod. opatřete dírkami, aby se zabránilo vzestupu tlaku.

#### Používání funkce grilování nebo horký vzduch

- Pro tyto funkce můžete používat veškeré žáruvzdorné nádobí a nádoby, které jsou vhodné také pro klasické pečicí trouby. Pro funkce grilování nebo horký vzduch nesmí být používáno nádobí z umělých hmot!

- Pokrm lze položit také přímo na grilovací rošt. Ten pak umístěte na skleněný otočný talíř.



#### Používání kombinovaných funkcí mikrovlny / grilování a mikrovlny / horký vzduch

- Během provozu kombinovaných funkcí jsou střídavě zapínány funkce mikrovlny a grilování nebo horký vzduch. Proto musí být použité nádoby vhodné jak do mikrovlnné trouby, tak také žáruvzdorné. Nádoby z umělých hmot nesmí být používány z důvodu vysokých teplot. Zároveň nesmí nádoby obsahovat jakékoliv kovové části.

### Obsluha

#### Všeobecně k programování výrobku

Tento výrobek pracuje s nejmodernější technikou, aby dosáhl optimálních výsledků přípravy pokrmů.

- Během právě používané funkce lze zobrazit aktuální nastavení stisknutím příslušného tlačítka. Pokud například během funkce mikrovlny stisknete tlačítko , na displeji se zobrazí nastavený výkon.
- Pro přerušení zvolené funkce stisknete tlačítko .
- Pro restart funkce stisknete otočný knoflík .

#### Zvukový signál



Při použití tlačítek nebo otočného knoflíku zazní zvukový signál, který potvrdí danou volbu.

Signál vypnete, když po dobu 3 vteřin podržíte stisknuté tlačítko .

Vypnete tak však pouze signál, doprovázející použití tlačítka nebo otočného knoflíku. Zvukové signály při výběrech funkcí zůstanou zapnuty!

Zvukový signál opět aktivujete, když ještě jednou podržíte stisknuté tlačítko  po dobu 3 vteřin.

#### Všeobecný postup obsluhy

- Pokrm k ohřátí dejte do vhodného nádoby a položte na otočný skleněný talíř ve vnitřním prostoru trouby.
- Pokrmy, připravované pomocí mikrovln, by měly být zakryté, aby se zabránilo jejich vysušení. Kryty ze skla nebo umělé hmoty, vhodné pro mikrovlnné trouby, seženete v obchodě.
- Pokrm nepřikrývejte, pokud jste zvolili funkce kombinované, funkce grilování nebo horký vzduch.
- Grilovací rošt lze umístit na otočný talíř. Pokrm k přípravě pak umístěte přímo na grilovací rošt.
- Zavřete dveře a nastavte požadovanou funkci.
- Po spuštění zvolené funkce se ihned začne otáčet skleněný talíř a během přípravy pokrmu bude zapnuto osvětlení.
- Pokud v průběhu provozu otevřete dveře nebo stisknete tlačítko  (např. kvůli zamíchání pokrmu, aby se v něm teplo rovnoměrně rozmístilo), výrobek se vypne a nastavený čas přípravy se přeruší. Jakmile dveře opět zavřete a stisknete otočný knoflík , dříve nastavený čas poběží dále a proces přípravy jídla bude pokračovat.
- Funkci přerušíte, když 2krát stisknete tlačítko .
- Po uplynutí nastaveného času zazní čtyři zvukové signály, osvětlení ve vnitřním prostoru trouby zhasne na displeji se zobrazí „End“.
- Otevřete dveře a nádoby s pokrmem odeberte.
- Pokrm nechte ještě několik minut stranou, aby se v něm mohlo teplo rovnoměrně rozprostřít.

Upozornění: Pokud hned po uplynutí nastaveného času neotevřete dveře, budou zaznívat každé dvě minuty čtyři zvukové signály.

Upozornění: Doba přípravy pokrmů lze nastavit následovně:

0–5 minut: 10vteřinové intervaly

5–10 minut: 30vteřinové intervaly

10–30 minut: 1minutové intervaly

30–95 minut: 5minutové intervaly





#### Funkce chlazení:

Výrobek je vybaven automatickou funkcí chlazení.

Pokud je výrobek v provozu déle než dvě minuty, po ukončení zvolené funkce se na dobu 3 minut zapne ventilátor. Díky tomu se zvýší životnost výrobku při pouze malém výdeji energie pro funkci ventilátoru.

#### Hodiny :

Poté, co připojíte mikrovlnnou troubu do elektrické sítě, se na displeji zobrazí „1:00“ a zazní pípnutí.

1. Stisknete tlačítko  jednou nebo dvakrát podle toho, zda chcete nastavení hodin ve 24hodinovém formátu nebo 12hodinovém formátu. Na zobrazovacím poli se ukáže **Hr 24** nebo **Hr 12**.
2. Otočením otočného knoflíku  nastavte správnou hodinu.
3. Stisknete tlačítko . Zobrazí se minutový ukazatel.
4. Otočením otočného knoflíku  nastavte správné minuty.
5. Stisknutím tlačítka  ukončíte nastavení hodin. Začne blikat „:“ a hodiny se zobrazí.

Nastavení hodin lze zrušit stisknutím tlačítka .

Hodiny musí být nastaveny po prvním zahájení provozu a po přerušení dodávky elektrického proudu.



#### Funkce mikrovlny :

Pro naprogramování této funkce je potřeba ještě před jejím spuštěním zvolit správnou funkci (mikrovlny), výkon a nastavit dobu přípravy pokrmu. Výkon nastavíte vícenásobným stisknutím tlačítka . Maximální nastavitelná doba přípravy pokrmu činí 95 minut.

	Nastavení výkonu			
	Výkon	Displej	Typ	
1krát	800 W	<b>P-HI</b> (100 %)	Vysoký	Ohřívání tekutin, vaření
2krát	720 W	<b>P-90</b> (90 %)		
3krát	640 W	<b>P-80</b> (80 %)		
4krát	560 W	<b>P-70</b> (70 %)	Středně vysoký	Rozmrazování mražených pokrmů a ohřívání
5krát	480 W	<b>P-60</b> (60 %)		
6krát	400 W	<b>P-50</b> (50 %)	Střední	Vaření delikátních potravin
7krát	320 W	<b>P-40</b> (40 %)		

8krát	240 W	<b>P-30</b> (30 %)	Rozmrazování	Rozmrazování potravin
9krát	160 W	<b>P-20</b> (20 %)		
10krát	80 W	<b>P-10</b> (10 %)	Rozmrazování	Rozmrazování delikátních potravin
11krát		<b>P-00</b> (00 %)		Žádná funkce, běží pouze ventilátor

Příklad: Mikrovlnná trouba má připravovat pokrm 5 minut při výkonu 50 %.

1. 6krát stiskněte tlačítko . Na displeji se zobrazí **P- 50**.
2. Otočte otočný knoflík  tak, aby se na displeji zobrazilo **5:00**.
3. Stisknutím otočného knoflíku  spustíte program.

#### Funkce rychlý start

Po stisknutí otočného knoflíku  jsou ihned na výběr nejčastěji používaná nastavení doby přípravy pokrmů. Při této funkci činí výkon **vždy** 100 %. Každé jednotlivé stisknutí otočného knoflíku znamená prodloužení doby přípravy pokrmu o dalších 30 vteřin. Nejdelší možný nastavitelný čas je 10 minut.

Upozornění: Příprava pokrmu začne ihned po stisknutí otočného knoflíku.

Příklad: Mikrovlnná trouba má připravovat pokrm 2 minuty při výkonu 100 %.  
Stiskněte 4krát otočný knoflík . Na displeji se zobrazí **2:00** a program se spustí.

#### Grilovací rošt

Pokrm lze položit přímo na grilovací rošt. Ten pak umístíte na otočný skleněný talíř.





- Jestliže chcete grilovat, použijte rošt s vysokými nožičkami.
- Při volbě horkovzdušného proudění použijte rošt s krátkými nožičkami.

#### Funkce grilování

Při grilování se pokrm připravují pomocí sálavého tepla. Tento program lze využít k zapékání nebo grilování tenkých plátků masa.

Program zvolíte stisknutím tlačítka  . Maximální nastavitelná doba přípravy činí 95 minut.

Příklad: Výrobek má být grilován 30 minut.

1. Jednou stiskněte tlačítko  . Na displeji se zobrazí „**Grl**“.
2. Otočte otočný knoflík  tak, aby se na displeji zobrazilo **30:00**.
3. Stisknutím otočného knoflíku  spustíte program.

Během grilování kontrolujte vzhled masa. Po dosažení dostatečného opečení na jedné straně maso otočte, v případě dostatečného oboustranného opečení maso odeberte.





#### Kombinovaná funkce grilování a mikrovlny

Pro kombinaci grilování a mikrovln existují dvě nastavení. Maximální nastavitelná doba přípravy činí 95 minut.

##### Nastavení 1:

30 % nastaveného času je aktivní funkce mikrovln a 70 % funkce grilování. Toto nastavení se hodí zejména pro přípravu ryb a zapékání.



Příklad: Mikrovlnná trouba má připravovat pokrm 30 minut, zvoleno je nastavení 1.

1. Stiskněte dvakrát tlačítko  . Na displeji se zobrazí „**Co-1**“.
2. Otočte otočný knoflík  tak, aby se na displeji zobrazilo **30:00**.
3. Stisknutím otočného knoflíku  spustíte program.

##### Nastavení 2:

55 % nastaveného času je aktivní funkce mikrovln a 45 % funkce grilování. Toto nastavení se hodí zejména pro přípravu brambor nebo drůbeže.

Příklad: Mikrovlnná trouba má připravovat pokrm 12 minut, zvoleno je nastavení 2.

1. Stiskněte třikrát tlačítko  . Na displeji se zobrazí „**Co-2**“.
2. Otočte otočný knoflík  tak, aby se na displeji zobrazilo **12:00**.
3. Stisknutím otočného knoflíku  spustíte program.





#### Funkce horký vzduch

Při přípravě pokrmů pomocí horkého vzduchu cirkuluje ve vnitřním prostoru trouby horký vzduch, který zajistí rovnoměrné uvaření a opečení pokrmu.

Teplotu lze naprogramovat od 110 °C až do 200 °C. Teplotu nastavíte vícenásobným stisknutím tlačítka . Maximální nastavitelná doba přípravy činí 95 minut.

Mikrovlnná trouba disponuje také možností ji předehřát. K tomu stačí pouze nastavit požadovanou teplotu a stisknout otočný knoflík .

Příklad: Mikrovlnná trouba má být předehřátá na 190 °C, následovat bude 20 minut přípravy pokrmu.

1. Stiskněte dvakrát tlačítko  , abyste nastavili požadovanou teplotu. Na displeji se zobrazí **190 C**.
2. Stisknutím otočného knoflíku  spustíte předehřívání. Na displeji se zobrazí **30:00** a tento čas bude odpočítáván směrem k nule.
3. Po několika minutách, kdy bude dosaženo předvolené teploty, bude zaznívat pípní.
4. Otevřete dveře a umístíte do vnitřního prostoru trouby pokrm k přípravě.
5. Dveře zavřete.
6. Otočte otočný knoflík  tak, aby se na displeji zobrazilo **20:00**.
7. Stisknutím otočného knoflíku  spustíte program.

**Upozornění:** Čas přípravy pokrmu v předehřáté troubě lze nastavit pouze tehdy, když je dosaženo požadované teploty a ve vnitřním prostoru trouby je umístěn pokrm k přípravě.

Pokud si nepřejete výrobek předehřát, přeskočte kroky 2–3.



### Kombinovaná funkce mikrovlny a horký vzduch

Pro kombinaci mikrovln a horkého vzduchu existují čtyři nastavení.

Teplota horkého vzduchu: 110 °C  
140 °C  
170 °C  
200 °C

Maximální nastavitelná doba přípravy činí 95 minut.







Příklad: Mikrovlnná trouba má připravovat pokrm 28 minut při teplotě 170 °C.

1. Tlačítko  stiskněte tolikrát, dokud se na displeji nezobrazí 170 °C.
2. Otočte otočný knoflík  tak, aby se na displeji zobrazilo **28:00**.
3. Stisknutím otočného knoflíku  spustíte program.

### Naprogramování hromadného programu

Dopředu si můžete naprogramovat až 3 programy, díky čemuž pokrm nejprve necháte roztát, poté ho připravíte pomocí mikrovln a následně grilujete pomocí horkého vzduchu. Vybrat si můžete mezi funkcemi mikrovlny, grilování a horký vzduch.

Příklad: Nejprve chcete nechat pokrm roztát, poté připravit pomocí mikrovln a následně grilovat pomocí horkého vzduchu

1. Pomocí tlačítka  nastavte nízký výkon.
2. Otočením otočného knoflíku  nastavte požadovanou dobu rozmrazování.
3. Pomocí tlačítka  nastavte vysoký výkon.
4. Otočením otočného knoflíku  nastavte požadovanou dobu vaření.
5. Pomocí tlačítka  nastavte požadovanou teplotu pro horký vzduch.
6. Otočením otočného knoflíku  nastavte požadovanou dobu přípravy pokrmu pomocí horkého vzduchu.
7. Stisknutím otočného knoflíku  spustíte hromadný program.

**Upozornění:** Takto nelze naprogramovat automatické programy na vaření a rychlý program.

Pokud jste naprogramovali více programů, zobrazí se na displeji .

**Tip:** Tato funkce může být optimálně využita při přípravě pokrmů za rozdílného nastavení výkonů.





Na začátku přípravy pokrmu nastavte vysoký výkon, následně pak nízký výkon, který udrží pokrm teplý. Teplo se pak v pokrmu může pěkně rovnoměrně rozprostřít, ačkoliv je již pokrm hotový.

### Funkce rozmrazování:

Díky této funkci lze rozmrazit pokrm nastavením doby, po jakou ho chcete rozmrazovat.

Maximální nastavitelná doba rozmrazování činí 45 minut.

Příklad: Mikrovlnná trouba má pokrm rozmrazovat 5 minut.



1. Otočte otočný knoflík  proti směru hodinových ručiček tak, aby se na displeji zobrazilo číslo **9**.
2. Stisknutím tlačítka  potvrdíte volbu programu.
3. Otočte otočný knoflík  tak, aby se na displeji zobrazilo **5:00**.
4. Stisknutím otočného knoflíku  spustíte program.

### Upozornění:



- Po uplynutí 2/3 nastaveného času zazní čtyři pípnutí. Odeberte nyní již rozmražený pokrm, případně ho pouze otočte. V rozmrazování pokračujete stisknutím otočného knoflíku .
- Pokud po uplynutí nastaveného času není pokrm stále ještě rozmražen, naprogramujte výrobek na 1minutové kroky, dokud se pokrm nerozmrazí.
- Pokud z mrazáku vytáhnete potravinu uloženou v plastové nádobě, která není určena pro používání v mikrovlnné troubě, nechte ji nejdříve roztát do té míry, aby bylo možné potravinu z plastové nádoby vyjmout. Poté pro její přípravu použijte nádobí, vhodné pro používání v mikrovlnné troubě.







### Automatické programy na vaření

Díky automatickým programům na vaření lze připravovat pokrmy, aniž by bylo potřeba nastavit výkon nebo doby přípravy.

1. Vyberte požadovaný program z následující tabulky.
2. Otočte otočný knoflík  proti směru hodinových ručiček tak, aby se na displeji zobrazilo číslo **1 až 9**.
3. Stisknutím tlačítka  nastavte požadovanou váhu.
4. Stisknutím otočného knoflíku  spustíte program.

Na displeji se zobrazí doba přípravy zvoleného programu.

Menu	Váha	Displej
 1 Brambory	230 g	1
	460 g	2
	690 g	3
 2 Nápoje	200 ml	1
	400 ml	2
	600 ml	3
 3 Popcorn	100 g	100

 4 Ohřívání	200 g	200
	300 g	300
	400 g	400
	500 g	500
	600 g	600
	700 g	700
	800 g	800
 5 Těstoviny	100 g (ve 400 ml chladné vody)	100
	200 g (v 800 ml chladné vody)	200
	300 g (ve 1 200 ml chladné vody)	300
 6 Pizza	150 g	150
	300 g	300
	450 g	450
 7 Pečené kuře	800 g	800
	1 000 g	1000
	1 200 g	1200
	1 400 g	1400
 8 Moučník	475 g	475
 9 Rozmrazování	<b>Program Rozmrazování</b>	

#### A-1 Pečené brambory:

Na talíř, vhodný do mikrovlnné trouby, dejte neoloupané syrové brambory a umístěte ho doprostřed vnitřního prostoru trouby.

#### A-2 Nápoje:

Pro ohřívání nápojů, vaření vody pro čaj nebo instantní kávu.

#### A-3 Popcorn:

Pro popcorn v sáčcích, určený pro použití v mikrovlnné troubě. Vždy prosím dodržujte návod k použití, uvedený výrobcem na obalu popcornu.

#### A-4 Ohřívání:

Pro ohřívání pokrmů.

#### A-5 Těstoviny/nudle:

Těstoviny dejte do vhodné nádoby, zalijte chladnou vodou a položte na otočný talíř.

#### A-6 Pizza:

Pro pečení hluboce zmražené pizzy. Vždy prosím dodržujte návod k použití, uvedený výrobcem na obalu pizzy. Troubu předehřejte podle pokynů výrobce pizzy, poté zvolte příslušný automatický program. Používejte nízký grilovací rošt.

#### A-7 Pečené kuře:

Na talíř, vhodný do mikrovlnné trouby, dejte celé kuře a umístěte ho doprostřed vnitřního prostoru trouby.

Po uplynutí 2/3 doby provozu zazní čtyři zvukové signály a pečení se zastaví. Pokrm obraťte. Stisknutím otočného knoflíku  pokračujete v pečení.

#### A-8 Moučník:

Tento program slouží k pečení jednoduchých míchaných moučníků. Vždy prosím dodržujte postup jejich přípravy s ohledem na dobu předehřátí trouby. Těsto dejte do formy na pečení a formu položte na otočný skleněný talíř.

#### A-9 Rozmrazování:

Viz „Funkce rozmrazování“.

#### **Pojistka pro ochranu dětí:**

Pojistka pro ochranu dětí zabrání tomu, aby děti mikrovlnnou troubu omylem nezapnuly.

Pojistku zapnete, když po dobu 3 vteřin stisknete tlačítko .

Na displeji se zobrazí .

Pojistku vypnete, když opět po dobu 3 vteřin stisknete tlačítko .

Na displeji zhasne .

**Upozornění:** Pokud se Vám nedaří uvést mikrovlnnou troubu do provozu, zkontrolujte, zda není pojistka zapnutá.

#### **Osvětlení:**

Osvětlení výrobku je zapnuté, když jsou jeho dveře otevřené a když je v provozu. Jakmile zvolený program skončí, osvětlení zhasne.

#### **Čištění**

- Před každým čištěním mikrovlnnou troubu vypněte, vytáhněte zástrčku ze zásuvky a nechte troubu vychladnout.
- Výrobek nesmí přijít do styku s vodou. Voda se nesmí dostat zevnitř ani zvnějšku do větracích otvorů. K čištění nesmí být použit parní čistič.
- K čištění celého výrobku je vhodný lehce navlhčený hadřík a trocha mycího prostředku. Po čištění výrobek osušte měkkým hadříkem.
- Nepoužívejte žádné abrazivní nebo agresivní mycí prostředky. Nelze použít ani čisticí spreje určené pro pečicí trouby.
- Vnitřní prostor čistěte po každém použití. Vnitřní strana dveří, rám dveří a pohonná jednotka, stejně jako plocha pod otočným talířkem musí být udržovány v neustálé čistotě.
- Grilovací rošty, skleněný otočný talíř a pohonnou jednotku čistěte v horké vodě.

#### **Ostatní informace**

#### **Technické údaje**

Vnější rozměry: 452 mm (d) x 379 mm (h) x 262 mm (v)

Vnitřní rozměry

- Otočný skleněný talíř: Ø 245 mm

- Výška nad otočným skleněným talířem: 170 mm
- Hmotnost výrobku: cca 14,4 kg
- Provozní napětí: 230–240 V ~ 50 Hz  
Celkový příkon: 1 350 W
- Grilování: 1 350 W
  - Mikrovlny: 1 200 W
  - Horký vzduch: 1 350 W

#### Výkon

- Mikrovlnný výkon: 80–800 W

#### Náhradní díly a příslušenství

Náhradní díly a příslušenství lze pohodlně objednat přes internet na naší domovské stránce [www.severin.de](http://www.severin.de) v horní záložce „Service / Ersatzteil-Shop“.

#### Likvidace



Výrobky označené tímto symbolem musí být likvidovány odděleně od domácího odpadu. Tyto výrobky obsahují cenné suroviny, které mohou být opětovně využity. Správná likvidace výrobku chrání jak životní prostředí, tak i naše zdraví. Bližší informace o likvidaci Vám sdělí místně příslušný úřad, případně prodejce.

#### Záruka

Nároky plynoucí ze zákonné záruky vůči prodávajícímu a případně ze záruky prodejce zůstávají těmito záručními podmínkami nedotčeny. V případě probíhající záruční lhůty se prosím obraťte na prodejce. Firma SEVERIN poskytuje záruku na své výrobky 2 roky od data jejich koupě. V tomto časovém období odstraníme zdarma všechny závady, které prokazatelně spočívají ve vadách materiálu či zhotovení a významně omezují funkčnost výrobku. Jiné nároky jsou vyloučeny. Záruka se nevztahuje na tyto případy: Škody, které souvisejí s nedodržováním podmínek používání výrobku dle jeho návodu, s nesprávným zacházením nebo běžným opotřebením výrobku, stejně jako na snadno rozbitelné části, jako jsou např. sklo, umělá hmota nebo žárovka. Záruka zaniká při opravách výrobku v neautorizovaných servisech značky SEVERIN. Pokud výrobek vyžaduje opravu, obraťte se prosím telefonicky nebo emailem na náš zákaznický servis. Potřebné kontakty najdete níže v návodu.